



labbox

*“Nada en la vida debe ser temido, solo ha de ser comprendido.
Ahora es el momento de comprender más, para temer menos.”*

- MARIE CURIE -

NUESTRO HOMENAJE A LAS PERSONAS QUE TRABAJAN POR LA CIENCIA

Según la RAE, científico o científica es aquella persona que se dedica a una o más ciencias. Estas letras que aquí escribimos forman nuestra definición.

Científico o científica es la persona que trabaja sin esperar premios, dedica su vida a mejorar nuestro futuro, no cesa en intentos y no cree en los fracasos. Consigue realidad de lo soñado e invierte su tiempo para hacernos el más grande de los regalos, y también el menos agradecido. Gracias a su trabajo avanzamos y miramos hacia el futuro con mayor tranquilidad. Son la cara de la esperanza. Personas valientes, curiosas, atrevidas, perseverantes. Sin ellas no hay un mañana. Sin los científicos y científicas la ciencia se queda sin alma.

No sabemos si estamos cerca del fin de la Pandemia Mundial que llevamos viviendo casi 2 años, lo que sí que sabemos es que los avances que hemos conseguido para acercarnos a la normalidad no hubieran sido posibles sin el esfuerzo y plena dedicación de los científicos y de las científicas. No sabemos lo que nos deparará el futuro, pero como dijo Marie Curie “Nada en la vida debe ser temido, solo ha de ser comprendido. Ahora es el momento de comprender más, para temer menos.”

Gracias a todas las personas que trabajan por la ciencia, por no temer, por elegir el camino difícil, el que está lleno de piedras y de incógnitas. Gracias por darle vida a la ciencia. Por estar cuando el mundo los necesita y gracias de una manera especial, por darle sentido a nuestro trabajo en Labbox.

GRACIAS

NUESTRO COMPROMISO

1

PRECIOS SIEMPRE BAJOS

Nuestros precios no son ni “ofertas” ni “promociones”, son siempre igual de bajos. Para todos nuestros clientes, durante todo el año y desde la primera unidad. No inflamos artificialmente nuestras listas de precios para después poder hacer enormes descuentos. Todo lo que podíamos recortar nuestros precios ya lo hemos hecho para que nuestros clientes se beneficien desde la primera compra.

2

ENTREGA RÁPIDA

Entregamos en un máximo de 48 horas laborables en cualquier punto de España. Invertimos en stock suficiente de todos los productos que incorporamos a nuestro catálogo para que el 95% de los pedidos que recibimos sean entregados a la empresa de transportes el mismo día que se reciben para poder ser repartidos en cualquier punto de la Península y Baleares en las 48 h siguientes. Para Canarias, consulte las condiciones particulares. En algunos equipos el plazo de entrega es diferente (generalmente 1-2 semanas) y así lo hemos indicado en el catálogo.

3

SATISFACCIÓN O REEMBOLSO

Dispone de 15 días para devolver cualquier producto que no le satisfaga, sin necesidad de justificarse. Si el producto que recibe no cumple sus expectativas, se da cuenta de que se ha equivocado al pedir o detecta alguna rotura u otras anomalías, háganoslo saber y se lo cambiaremos, repondremos o abonaremos. Ud. elije. Y, además, los gastos de transporte de estos cambios o devoluciones van a nuestro cargo. Tenga en cuenta que este compromiso está desarrollado y limitado por las Condiciones Generales de Venta.

CONTENIDO

■	Acerca de Labbox -----	p. 2
■	Novedades y guía rápida -----	p. 3
	Novedades en el catálogo 2022 - Guía de pictogramas - Guía rápida de selección de producto por familias	
■	Ciencias de la vida -----	p. 11
	Cultivo celular - Biología molecular - Microbiología y patología - Microscopios - Refrigeración y criogenización	
□	Laboratorio general -----	p. 75
	Material de uso general - Material volumétrico - Manejo de líquidos - Vidrio esmerilado y accesorios - Filtración, separación y concentración - Elementos de montaje e instrumental - Frascos y recipientes - Cromatografía - Centrifugación y tubos de ensayo - Balanzas - Agitadores y accesorios - Termostatación, combustión y calcinación - Análisis de aguas y alimentos - Instrumentos de medida y técnicas instrumentales - Mobiliario	
■	Seguridad e higiene -----	p. 313
	Equipos de protección - Higiene y limpieza	
■	Productos químicos -----	p. 331
	Reactivos y productos químicos	
■	Datos técnicos -----	p. 400
	Especificaciones técnicas de materiales - Resistencia química de los plásticos - Propiedades físicas de los plásticos	
■	Información práctica y certificados -----	p. 402
	Cómo entender las etiquetas y las referencias de Labbox Certificación ISO 9001:2015	
■	Índices -----	p. 404
	Índice de productos químicos por número CAS - Índice alfabético - Índice de referencias	



ACERCA DE LABBOX

Labbox nace en Barcelona a finales de 2005 a partir de una idea muy sencilla: ofrecer material de laboratorio a precios justos, entregárselo rápidamente y tratar al cliente como nos gustaría que nos trataran nuestros proveedores. Desde su lanzamiento, Labbox ha transformado el mercado de materiales de laboratorio en España, siendo la empresa de mayor crecimiento en estos 15 años. Tenemos nuestra propia filial en Francia desde 2009, en Italia desde 2020 y contamos con una red internacional de distribuidores en más de 50 países.

En nuestro empeño de convertirnos en un suministrador líder global de productos para laboratorio seguimos creciendo y evolucionando y, por ese motivo, en 2021 estrenamos una nueva sede central ubicada en Premià de Dalt, una localidad cercana a Barcelona.

Con un total de 5.000 metros cuadrados, las características del nuevo almacén nos permiten mejorar en eficiencia y agilidad, multiplicando por 5 nuestra capacidad de almacenamiento. Además, las instalaciones están adaptadas para el almacenamiento de productos químicos.

Labbox le ofrece una amplia gama de material y equipos de laboratorio. Para ello hemos creado nuestras propias marcas, fácilmente identificables gracias a sus logos.

Cada marca está especializada en una gama con el fin de cubrir las necesidades más habituales en el día a día de un laboratorio.

NUESTRAS MARCAS

						
biología molecular	agitadores premium	cultivo celular	filtración	test y medición	pequeña instrumentación	metalistería
						
productos químicos	básicos de laboratorio	seguridad	dispensación de líquidos	artículos de plástico	porcelana	vidrio

NOVEDADES

2022



NEW

Para su fácil distinción, las nuevas referencias están identificadas en naranja además de con el icono 'NEW'.

Ampliamos la información sobre nuestros productos en catálogo y en web. Elegir una referencia de Labbox ahora es mucho más fácil. Hemos revisado uno a uno nuestros productos de mayor rotación, para añadir medidas, mejorar las descripciones, agregar fotografías, videos o nueva información, y así definir mejor sus características con el fin de brindar la máxima información a nuestros clientes.

NUEVOS REACTIVOS Y KITS PARA BIOLOGÍA MOLECULAR

- PCR y qPCR
- Electroforesis
- Kits de purificación/extracción
- Ensayos celulares

Todos los productos Gquence disponen de certificado de análisis que pueden ser descargados desde www.labbox.com

p. 24-29

EASY



Nuestra marca EASY abarca los instrumentos para dispensación de líquidos más comunes, tales como micropipetas de volumen fijo y variable, micropipetas electrónicas, dispensadores, buretas digitales y todo tipo de auxiliares de pipeteado.

Todos ellos permiten un trabajo eficiente con un grado superior de precisión y facilidad de uso.

Este año incorporamos a la gama un aspirador de vacío pequeño y compacto para la eliminación de residuos líquidos, y un nuevo modelo de dispensador para frascos que cuenta con una excelente resistencia química.

p. 109 - 120



SISTEMA DE DIGESTIÓN Y DESTILADOR AUTOMÁTICO KJELDAHL

Dos equipos para la determinación de nitrógeno mediante el método Kjeldahl, un sistema de digestión y un destilador automático.

Con la incorporación de estos nuevos equipos, el antiguo capítulo de análisis de aguas pasa a llamarse análisis de aguas y alimentos.

p. 282 - 283

BAÑO TERMOSTÁTICO

Diseño optimizado, tapa transparente, temporizador y con capacidad para almacenar tres preselecciones de temperatura.

p. 264



METRIA



ADQUISIDORES DE DATOS

METRIA incorpora nuevos adquisidores de datos económicos con conexión USB que permite descargar los datos y generar informes PDF / Excel que contienen resúmenes, gráficos y datos detallados, además de muchas otras funcionalidades. Cuatro modelos según la medida necesaria:

- Medición de temperatura
- Medición de temperatura (con opción a sonda externa)
- Medición de temperatura y humedad
- Medición de temperatura, humedad y presión barométrica

p. 297

GUÍA DE PICTOGRAMAS



Producto que requiere transporte en frío para su envío



Artículo de vida útil limitada, lea detenidamente la información de caducidad de la etiqueta



Producto apto para uso alimentario



Requiere cumplimentar una declaración de uso



Esterilizable en autoclave



El producto es conforme a las especificaciones definidas en la directiva europea que le incumbe



Producto que cumple con la Directiva Europea de Dispositivos de Diagnóstico In Vitro

TIPOS DE ENVASES



botella de plástico GL45



botella de plástico



botella de vidrio GL45



botella de vidrio



botella de plástico con gotero



ampolla de plástico



botella de aluminio



botella de plástico anti-retorno



Bag in Box PET/Al



botella de vidrio PP28



lata de metal



botella de vidrio con gotero



frasco para muestras



garrafa de plástico



botella de plástico COEX



saco de plástico



garrafa de plástico COEX



cubo de plástico



vial



saco



bolsa zip



frasco dispensador de plástico



envase de plástico con pulverizador

Hemos puesto el máximo empeño para que las fotografías, dibujos, medidas y descripciones de productos que aparecen en este catálogo definan con exactitud al producto real. Sin embargo, toda la información tanto gráfica como escrita ha de considerarse siempre aproximada no constituyendo un contrato escrito entre Labbox y los compradores.

CIENCIAS DE LA VIDA

CULTIVO CELULAR



Plástico para cultivo p. 12-15
 Homogeneizadores de tejido p. 15
 Pipetas serológicas p. 15
 Tapones para cultivo celular p. 16

BIOLOGÍA MOLECULAR

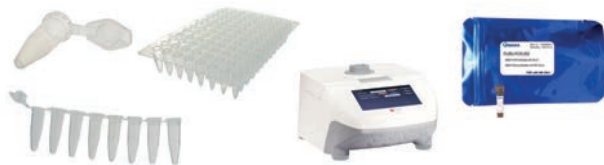

Microtubos para PCR y accesorios p. 17-19
 Termocicladores p. 18
 Electroforesis p. 22
 Cabina de bioseguridad p. 23
 Reactivos para Biología Molecular p. 24-33

MICROBIOLOGÍA Y PATOLOGÍA



Placas de Petri p. 34-35
 Asas y esterilizador p. 36
 Contadores p. 37
 Tubos de ensayo p. 37
 Placas y cubetas para tinción p. 37-38
 Portaobjetos y cubreobjetos p. 39-40
 Almacenaje de portaobjetos p. 40-41
 Medios de cultivo p. 42-48
 Colorantes y reactivos p. 49-56

MICROSCOPIOS



Microscopios biológicos p. 57-61, 63, 66
 Microscopios petrográficos p. 59, 61
 Estereomicroscopios p. 63-64
 Accesorios para microscopía p. 63, 65
 Cámaras digitales p. 65-66

REFRIGERACIÓN Y CRIOGENIZACIÓN



Criotubos y accesorios p. 67-70
 Racks para congeladores p. 70-71
 Cajas isotérmicas y accesorios p. 72-73
 Armarios de refrigeración y congelación p. 73-74

LABORATORIO GENERAL

MATERIAL DE USO GENERAL



Vasos de precipitado p. 76-79
 Matracas p. 79-82
 Copas y jarras graduadas p. 82
 Morteros p. 82-83
 Cristalizadores y cápsulas p. 83-86
 Pesafiltros y vidrios de reloj p. 86-87
 Desecadores y gel de sílice p. 88-90
 Complementos de laboratorio p. 90-92

MATERIAL VOLUMÉTRICO



Matracas aforados p. 93-96
 Varios de material volumétrico p. 96
 Probetas p. 97-99
 Pipetas y accesorios p. 99-103
 Buretas y accesorios p. 103-105

MANEJO DE LÍQUIDOS



Pipetas pasteur y jeringas desechables p. 106-107
 Auxiliares de pipeteado p. 107-108
 Dispensadores de líquidos p. 109, 120
 Micropipetas y certificados p. 110-112
 Puntas de pipeta p. 112-117

VIDRIO ESMERILADO Y ACCESORIOS



Accesorios para esmerilados p. 121, 134-135
 Matracas, balones y soportes p. 121-127
 Lavador de gases p. 125
 Refrigerantes p. 127-129
 Adaptadores y colectores p. 129-131, 134
 Uniones y cabezales p. 130-131
 Tapones para esmerilados p. 132
 Embudos de carga y adición p. 133
 Equipo de destilación p. 135

FILTRACIÓN, SEPARACIÓN Y CONCENTRACIÓN



Papel de filtro p. 136-147
 Embudos p. 147-153
 Matracas Kitasatos p. 151-152
 Equipos de filtración p. 153-155
 Tamices p. 156
 Extractor Soxhlet p. 157-158
 Evaporadores rotativos p. 158-159
 Bombas y equipos para vacío p. 159-161
 Purificación de agua p. 161

ELEMENTOS DE MONTAJE E INSTRUMENTAL		<p>Tubería y accesorios Bandejas y cajas de laboratorio Pinzas Espátulas Herramientas de corte Material para disección Palas para sólidos Recogida de muestras Elementos de montaje Varillas para agitar</p>	<p>p. 162-163 p. 163-164 p. 165, 167, 169-170 p. 165-167 p. 167, 173 p. 167, 173 p. 168 p. 168-169 p. 169-173 p. 173</p>
FRASCOS Y RECIPIENTES		<p>Recipientes de vidrio Tapones para frascos Recipientes de plástico Recipientes de aluminio Bolsas zip Bolsas para muestras y homogenizadores</p>	<p>p. 174-181, 189-190 p. 175, 179-183 p. 175-179, 182-195 p. 185 p. 195-196 p. 195-197</p>
CROMATOGRFÍA		<p>Preparación de muestras para cromatografía Extracción en fase sólida (SPE) Filtros de jeringa Viales para cromatografía y accesorios Cromatografía de columna Cromatografía de capa fina (CCF) Disolventes</p>	<p>p. 198 p. 198-199 p. 199-201 p. 202-206 p. 207 p. 207 p. 208-213</p>
CENTRIFUGACIÓN Y TUBOS DE ENSAYO		<p>Tubos de vidrio y plástico Tapones para tubos Tubos de centrifuga y accesorios Microtubos de centrifuga y accesorios Centrífugas</p>	<p>p. 214-221 p. 214-217 p. 218-222 p. 223-225 p. 226-231</p>
BALANZAS		<p>Analítica De precisión Portátiles y de bolsillo Industriales y otras aplicaciones Pesas y certificados Periféricos y consumibles de pesada</p>	<p>p. 232-233 p. 234-239 p. 239-240 p. 241-243 p. 243, 245-247 p. 244, 247</p>

AGITADORES
Y ACCESORIOS



Magnéticos sin calefacción p. 248, 251
 Magnéticos con calefacción p. 249-251
 Vórtex p. 252
 Rotatorios para tubos p. 252-255
 De varilla p. 253
 De plataforma p. 255-256
 Varillas magnéticas y otros accesorios p. 257-261

TERMOSTATIZACIÓN,
COMBUSTIÓN Y CALCINACIÓN



Mecheros bunsen y de alcohol p. 262-263
 Placas y mantas calefactores p. 263-268
 Baños termostáticos y ultrasonidos p. 264-266
 Estufas e incubadoras p. 268-270
 Hornos de mufla p. 270-271
 Crisoles y accesorios para calcinación p. 271-274
 Auxiliares p. 274

ANÁLISIS DE AGUAS
Y ALIMENTOS



Cono Imhoff p. 275
 Muestreo de agua p. 275-276
 Kits de medición p. 276-277
 Análisis fotométrico p. 278-280
 Cata de aceites p. 280
 Método Kjeldahl p. 282-283

INSTRUMENTOS DE MEDIDA
Y TÉCNICAS INSTRUMENTALES



ph y conductividad p. 284-294
 Temperatura y humedad p. 295-299
 Adquisidores de datos p. 297-299
 Densímetros y alcoholómetros p. 300-301
 Medición de tiempo p. 301-302
 Pilas p. 302
 Refractometría p. 302-303
 Espectrofotometría p. 303-306
 Calidad del aire p. 306

MOBILIARIO



Mobiliario de laboratorio p. 307-312
 Carros de laboratorio p. 310
 Sillas de laboratorio p. 311

SEGURIDAD E HIGIENE

EQUIPOS DE PROTECCIÓN



Protección visual y audio
 Protección respiratoria
 Protección corporal y guantes
 Primeros auxilios

p. 314, 322
 p. 315
 p. 316-322
 p. 322-323

HIGIENE Y LIMPIEZA



Detergentes para laboratorio
 Escobillones, escurridores y cestas
 Bolsas de autoclave
 Varios de higiene

p. 324-325
 p. 326-328
 p. 326-327
 p. 328-330

PRODUCTOS QUÍMICOS

REACTIVOS Y PRODUCTOS QUÍMICOS



Reactivos y productos químicos
 (en orden alfabético)
 Indicadores para valoraciones
 volumétricas
 Soluciones patrón para AAS e ICP

p. 331
 p. 395
 p. 399

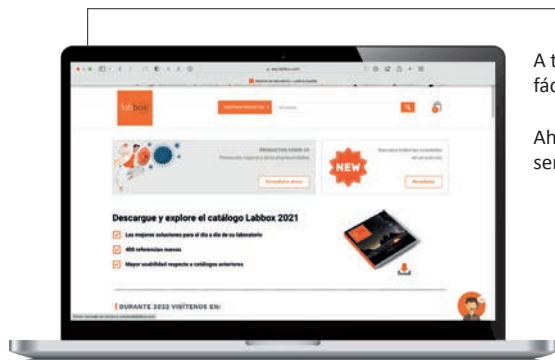

A través de nuestra tienda online **www.labbox.com** podrá realizar sus pedidos cómoda y fácilmente.

Ahorre tiempo con las nuevas funciones disponibles 24h al día y 7 días a la semana como:

- Consulta de precios y características
- Consulta de stock
- Pedidos y presupuestos online
- Gestión y resolución de Incidencias
- Consultas técnicas y preguntas frecuentes FAQ's
- Fotos adicionales

Envíenos sus preguntas, consultas y/o sugerencias o simplemente llámenos.
¡Estaremos encantados de atenderle!



labbox

CIENCIAS DE LA VIDA

GRYNIA

FRASCOS TRATADOS ESTÉRILES PARA CULTIVO

Fabricados con poliestireno cristal virgen USP clase VI en sala limpia de grado 100000. Superficie tratada. Base plana y sin estrías para maximizar el área útil de crecimiento. Tapón en polietileno disponible en dos versiones: tapón estándar ciego para sistemas cerrados y tapón venteado con una membrana hidrofóbica de 0,22 μm para permitir el intercambio de gases minimizando el riesgo de contaminación cruzada. Diseño de cuello en ángulo para mejorar el acceso de pipetas y de rascadores de células. Graduación en relieve en ambos lados y zona de escritura junto al cuello. Esterilizados por rayos gamma y certificados libres de DNAsa, RNAsa y pirógenos. Envasados en bolsas resellables. Certificado de esterilización disponible en www.labbox.com



referencia	volumen (ml)	área crecimiento (cm ²)	tapón	unidades por ref.	precio
CCFP-S25-200	25	12,5	estándar	200	130,05 €
CCFP-V25-200	25	12,5	venteo	200	157,28 €
CCFP-S50-200	50	25,0	estándar	200	136,12 €
CCFP-V50-200	50	25,0	venteo	200	167,87 €
CCFP-25S-100	250	75,0	estándar	100	157,28 €
CCFP-25V-100	250	75,0	venteo	100	183,00 €
CCFP-60S-040	600	182,0	estándar	40	104,34 €
CCFP-60V-040	600	182,0	venteo	40	125,54 €
CCFP-85S-018	850	300,0	estándar	18	88,72 €
CCFP-85V-018	850	300,0	venteo	18	97,94 €

GRYNIA

FRASCOS DE CULTIVO MULTICAPA ESTÉRILES

Fabricado con poliestireno transparente de alta calidad. 5 capas con superficie tratada para maximizar la adhesión celular. Tapón de polietileno disponible en dos versiones: tapón estándar ciego para sistemas cerrados y tapón venteado con una membrana hidrófoba de 0,22 μm para permitir el intercambio de gases minimizando el riesgo de contaminación cruzada. Esterilizado por irradiación gamma y certificado libre de DNAsa, RNAsa y pirógenos. Envasados en bolsas resellables. Certificado de esterilización disponible en www.labbox.com



referencia	área crecimiento (cm ²)	tapón	unidades por ref.	precio
CCML-87S-008	870	estándar	8	146,39 €
CCML-87V-008	870	venteo	8	146,39 €

GRYNIA

PLACAS DE CULTIVO MULTIPOCILLO ESTÉRILES

Fabricadas con poliestireno cristal virgen USP clase VI en sala limpia de grado 100000. Superficie tratada. Volumen y superficie de crecimiento uniforme en todos los pocillos. Superficie lisa y sin estrías para maximizar el área útil de crecimiento. Pocillos numerados con código alfanumérico para facilitar la identificación. Esterilizadas por rayos gamma y certificadas libres de DNAsa, RNAsa y pirógenos. Tapas incluidas. Envasadas en bolsa individual. Certificado de esterilización disponible en www.labbox.com

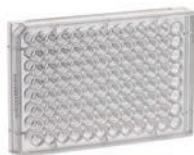

referencia	pocillos	vol. de trabajo (ml)	área crecimiento (cm ²)	fondo	unidades por ref.	precio
CCPP-006-100	6	1,90 - 2,90	9,60	plano	100	151,19 €
CCPP-012-100	12	0,76 - 1,14	3,85	plano	100	157,28 €
CCPP-024-100	24	0,38 - 0,57	1,93	plano	100	157,28 €
CCPP-048-100	48	0,19 - 0,29	0,83	plano	100	169,38 €
CCPP-096-100	96	0,075 - 0,20	0,33	plano	100	151,19 €
CCPP-U96-100	96	0,075 - 0,20	0,58	en U	100	187,55 €

PLACAS DE CULTIVO TRATADAS ESTÉRILES

Fabricadas con poliestireno cristal virgen USP clase VI en sala limpia de grado 100000. Superficie tratada. Superficie lisa y sin estrías para maximizar el área útil de crecimiento. Esterilizadas por rayos gamma y libres de pirógenos. Tapas incluidas. Envasadas en bolsas resellables de 10 unidades. Certificado de esterilización disponible en www.labbox.com

referencia	∅ _{base} (mm)	∅ _{tapa} (mm)	h _{con tapa} (mm)	área crecimiento (cm ²)	unidades por ref.	precio
CCDP-035-960	32,8	37,8	12,5	8,5	960	229,88 €
CCDP-060-600	52,0	58,8	17,8	21,2	600	178,45 €
CCDP-100-300	87,8	95,6	22,0	60,8	300	127,05 €

GRYNIA



MATRAZ ERLLENMEYER ESTÉRIL PARA CULTIVO CELULAR

Ideales para aplicaciones en cultivo celular con agitación. Todos los formatos incluyen un tapón de HDPE tipo venteo con filtro de 0,22 µm hidrofóbico. El material del que están hechos es resistente y permite una óptima visualización del interior. Incluyen escala en el lateral del matraz. Estériles y libres de pirógenos, empaquetados individualmente en bolsas resellables. Certificado de esterilización disponible en www.labbox.com

referencia	capacidad	material	unidades por ref.	precio
EFCC-125-024	125 ml	PETG	24	135,99 €
EFCC-250-012	250 ml	PETG	12	92,13 €
EFCC-500-012	500 ml	PETG	12	121,23 €
EFCC-1K0-006	1000 ml	PETG	6	94,99 €
EFCC-2K0-006	2000 ml	PC	6	192,62 €

GRYNIA



COPA DE FILTRACIÓN PARA TUBOS, ESTÉRIL

Utilizadas para la filtración de medios de cultivo y otros fluidos biológicos. Copa de ABS y cuello central y tapa de polipropileno, compatible con tubos de centrifuga de 50 ml. Temperatura máxima de uso: 45 °C. Esterilizadas por rayos gamma y libres de pirógenos. Envasadas en bolsa individual. Certificado de esterilización disponible en www.labbox.com

referencia	poro (µm)	capacidad	unidades por ref.	precio
Membrana de PES				
TVPE-152-024	0,22	150 ml	24	123,99 €
TVPE-154-024	0,45	150 ml	24	123,99 €
Membrana de PVDF				
TVPV-152-024	0,22	150 ml	24	123,99 €
TVPV-154-024	0,45	150 ml	24	123,99 €

GRYNIA



BRANCHIA

GAMA DE FILTROS DE JERINGA

ver p. 199-201

Esterilización de muestras acuosas, biológicas y soluciones farmacéuticas
Filtración estéril de medios de cultivo y aditivos para medios de cultivo
Filtración de bacterias en disolventes

GRYNIA

UNIDADES ESTÉRILES DE FILTRACIÓN AL VACÍO

Utilizadas para la filtración de medios de cultivo y otros fluidos biológicos. Frasco de recogida fabricado en poliestireno, copa superior de ABS y cuello central y tapa de polipropileno. Temperatura máxima de uso: 45 °C. Esterilizadas por rayos gamma y libres de pirógenos. Envasadas en bolsa individual. Certificado de esterilización disponible en www.labbox.com



referencia	poro (µm)	volumen (ml)	∅ _{membrana} (mm)	unidades por ref.	precio
Membrana de PES					
VFPE-152-012	0,22	150	50	12	84,72 €
VFPE-154-012	0,45	150	50	12	84,72 €
VFPE-252-012	0,22	250	50	12	95,52 €
VFPE-254-012	0,45	250	50	12	95,52 €
VFPE-502-012	0,22	500	75	12	117,50 €
VFPE-504-012	0,45	500	75	12	117,50 €
VFPE-1K2-012	0,22	1000	91	12	191,03 €
VFPE-1K4-012	0,45	1000	91	12	191,03 €
Membrana de PVDF					
VFPV-152-012	0,22	150	50	12	84,72 €
VFPV-154-012	0,45	150	50	12	84,72 €
VFPV-252-012	0,22	250	50	12	95,52 €
VFPV-254-012	0,45	250	50	12	95,52 €
VFPV-502-012	0,22	500	75	12	117,49 €
VFPV-504-012	0,45	500	75	12	117,50 €
VFPV-1K2-012	0,22	1000	91	12	191,03 €
VFPV-1K4-012	0,45	1000	91	12	191,03 €

GRYNIA

TAMIZ CELULAR

Fabricados con malla de nylon con poros espaciados uniformemente. El borde saliente permite el manejo aséptico con pinzas. Diseño para adaptarse a tubos cónicos estándar de 50 ml. Envasado individualmente, esterilizado por radiación gamma. Libre de DNAsa y RNAsa y sin pirogénicos. Certificado de esterilización disponible en www.labbox.com



referencia	poro (µm)	descripción	unidades por ref.	precio
CEST-040-050	40	azul, estéril	50	106,13 €
CEST-070-050	70	blanco, estéril	50	106,13 €
CEST-100-050	100	amarillo, estéril	50	106,13 €
Mano mortero				
CEST-PES-100		PP, verde, estéril	100	84,90 €

GRYNIA

RASPADORES DE CÉLULAS ESTÉRILES

Hoja de doble posición: "rascador" y "colector", fabricada en termoplástico elastómero (TPE). Mango flexible de ABS, especialmente diseñado para recolectar las células sin dañarlas. Esterilizados por rayos gamma y certificados libres de DNAsa, RNAsa y pirógenos. Envasados en bolsa individual. Certificado de esterilización disponible en www.labbox.com

referencia	ancho hoja (mm)	l _{total} (mm)	unidades por ref.	precio
CSCP-025-100	20	250	100	79,60 €
CSCP-039-100	20	390	100	116,74 €



ELEVADORES DE CÉLULAS

Herramienta para recolectar células de una placa de cultivo o para eliminar capas de células. Fabricados en polietileno. El diseño de una sola pieza y la hoja cincelada proporcionan un control mejorado al tiempo que minimizan el daño a las células. Esterilizados por radiación gamma, sin pirógenos. Envasados en bolsa individual. Certificado de esterilización disponible en www.labbox.com

GRYNIA

referencia	l _{total} (mm)	descripción	unidades por ref.	precio
CELI-023-100	234	blanco, estéril	100	50,25 €



PIPETA SEROLÓGICA ESTÉRIL DE POLIESTIRENO

Fabricada en poliestireno cristal y con banda de color para identificación rápida del volumen. Estéril por radiación gamma, apirógena y envasada en bolsa unitaria papel/plástico (peel-pack). Filtro de algodón en el extremo para proteger los pipeteadores. Graduaciones calibradas para dispensar con una precisión $\pm 2\%$. Graduación normal (cero arriba). Caja dispensadora apilable con apertura frontal para ahorrar espacio en la mesa de trabajo. Certificado de esterilización disponible en www.labbox.com

GRYNIA

referencia	capacidad	graduación (ml)	código color	unidades por ref.	precio
MPIP-J01-500	1 ml	0,01	amarillo	500	69,74 €
MPIP-J02-500	2 ml	0,02	verde	500	81,87 €
MPIP-J05-200	5 ml	0,1	azul	200	40,94 €
MPIP-J10-200	10 ml	0,1	naranja	200	47,00 €
MPIP-J25-150	25 ml	0,2	rojo	150	66,71 €
MPIP-J50-100	50 ml	0,5	púrpura	100	72,58 €



HOMOGENEIZADOR DE TEJIDO, PTFE

Usado para la reducción controlada del tamaño de partícula y la homogeneización de una variedad de sustancias, especialmente material biológico. La cabeza del émbolo está hecha de PTFE puro y el eje de acero inoxidable (\varnothing 6,5 mm). El tubo es de vidrio borosilicato y la separación entre la cabeza del émbolo y el tubo es de 0,15-0,25 mm. Los volúmenes indicados son volúmenes de trabajo con el émbolo en su posición

astik's

referencia	volumen (ml)	h (mm)	tipo	unidades por ref.	precio
TIGR-V02-001	2	120	vaso de vidrio	1	27,44 €
TIGR-V05-001	5	135	vaso de vidrio	1	30,51 €
TIGR-V10-001	10	150	vaso de vidrio	1	31,23 €
TIGR-V15-001	15	155	vaso de vidrio	1	31,95 €
TIGR-V30-001	30	175	vaso de vidrio	1	43,45 €
TIGR-V50-001	50	195	vaso de vidrio	1	51,80 €
TIGR-P02-001	2	230	émbolo	1	17,45 €
TIGR-P05-001	5	235	émbolo	1	17,01 €
TIGR-P10-001	10	270	émbolo	1	17,60 €
TIGR-P15-001	15	270	émbolo	1	22,68 €
TIGR-P30-001	30	270	émbolo	1	27,88 €
TIGR-P50-001	50	270	émbolo	1	35,33 €



Steristoppers® TAPONES DE CELULOSA ESTERILIZABLES

Desechables. Diseñados para trabajar con muestras microbiológicas, cultivos celulares, etc. Se ajustan perfectamente a la boca del recipiente. Esterilizables hasta 200 °C. Permeables al aire



referencia	número	para tubos de \varnothing_{int}	unidades por ref.	precio
SSTO-08P-100	8P	7,5 - 10,5 mm	100	8,02 €
SSTO-009-100	9	10,5 - 11,5 mm	100	6,58 €
SSTO-09P-100	9P	9,0 - 10,5 mm	100	6,68 €
SSTO-010-100	10	9,5 - 11,5 mm	100	6,86 €
SSTO-011-100	11	12,0 - 14,5 mm	100	7,85 €
SSTO-012-100	12	11,5 - 13,5 mm	100	7,22 €
SSTO-013-100	13	12,5 - 14,5 mm	100	7,82 €
SSTO-014-100	14	13,0 - 14,5 mm	100	7,82 €
SSTO-14P-100	14P	12,0 - 14,0 mm	100	7,82 €
SSTO-015-100	15	13,5 - 15,5 mm	100	8,46 €
SSTO-018-100	18	17,5 - 18,5 mm	100	10,80 €
SSTO-019-100	19	19,0 - 22,0 mm	100	19,89 €
SSTO-026-100	26	26,0 - 27,0 mm	100	21,77 €
SSTO-027-100	27	27,0 - 32,5 mm	100	32,54 €
SSTO-029-025	29	29,5 - 31,0 mm	25	9,14 €
SSTO-29K-025	29K	26,0 - 27,0 mm	25	6,48 €
SSTO-032-025	32	32,5 - 35,0 mm	25	10,81 €
SSTO-32P-025	32P	32,0 - 33,0 mm	25	12,69 €
SSTO-036-025	36	35,5 - 39,5 mm	25	12,73 €
SSTO-037-025	37	37,5 - 41,5 mm	25	15,06 €
SSTO-038-025	38	40,0 - 43,5 mm	25	15,08 €
SSTO-40P-025	40P	42,0 - 46,5 mm	25	22,52 €
SSTO-45P-025	45P	47,0 - 48,0 mm	25	30,06 €

Labocap

TAPONES PARA TUBOS DE ENSAYO, LABOCAP

Usados en laboratorios microbiológicos, bacteriológicos y biotecnológicos. Se utilizan principalmente para proteger la muestra de la suciedad exterior garantizando un sellado esterilizable pero no hermético. Fabricados en aluminio de alta calidad. Muelle interior de acero niquelado que adhiere el tapón al tubo y permite el flujo de aire requerido



referencia	\varnothing_{tubo} (mm)	color	unidades por ref.	precio
CFTT-009-010	9/10	rojo	10	14,53 €
CFTT-012-010	12/13	rojo	10	11,59 €
CFTT-014-010	14/15	rojo	10	18,70 €
CFTT-015-010	15/16	rojo	10	11,26 €
CFTT-017-010	17/18	rojo	10	12,42 €
CFTT-019-010	19/20	rojo	10	13,94 €
CFTT-021-010	21/23	rojo	10	29,14 €
CFTT-024-010	24/26	rojo	10	32,30 €

MICROTUBO PARA PCR LIBRE DE DNAsa Y RNAsa PREMIUM LINE

Tubo de pared fina para PCR optimizado para todos los modelos de termociclador. Libre de DNA humano y certificado libre de DNAsa, RNAsa e inhibidores de PCR. Color natural. Autoclavable

referencia	capacidad	tipo	unidades por ref.	precio
PCRD-F02-1K0	0,2 ml	PCR tapa plana	1000	36,39 €
PCRD-F05-1K0	0,5 ml	PCR tapa plana	1000	36,39 €

astik's

**MICROTUBO PARA PCR**

Fabricado en polipropileno. Autoclavable

referencia	capacidad	tipo	unidades por ref.	precio
PCRP-002-1K0	0,2 ml	para PCR, tapa plana	1000	12,36 €
En "pack ahorro"				
PCRP-002-20K	0,2 ml	para PCR, tapa plana	20 x 1000	210,18 €

astik's

**CAJA DE ALMACENAJE PARA MICROTUBOS PCR DE 0,2 ml**

Polipropileno. Con tapa transparente. Autoclavable

referencia	tipo	unidades por ref.	precio
PBOX-Y96-001	para 96 tubos (8 x 12) de 0,2 ml. Color amarillo	1	5,02 €

astik's

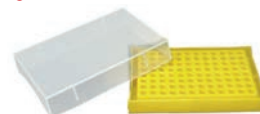
**PLACAS DE PCR/qPCR**

Placas de 96 pocillos para PCR o qPCR optimizadas para la mayoría de los modelos de termociclador. Fabricadas en polipropileno USP VI, incluyen código alfanumérico. Libres de DNA humano y certificado libre de DNAsa, RNAsa e inhibidores de PCR

referencia	capacidad	tipo	unidades por ref.	precio
PCRL-096-100	0,2 ml	color natural, sin faldón	100	139,57 €
PCRL-Q96-100	0,2 ml	color natural, semi faldón	100	279,13 €
PCRL-L96-100	0,1 ml	color natural, sub-semi faldón	100	279,13 €
PCRL-W96-100	0,1 ml	color opaco blanco, semi faldón	100	307,04 €

astik's

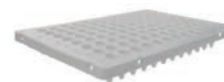
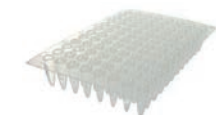
**TIRAS MICROTUBOS PARA PCR**

Tiras de 8 tubos de pared fina para PCR optimizadas para todos los modelos de termociclador. Fabricadas en polipropileno USP VI. Libre de DNA humano y certificado libre de DNAsa, RNAsa e inhibidores de PCR. Color natural. Envasadas en bolsas de 12 unidades. Autoclavable

referencia	capacidad	tipo	unidades por ref.	precio
PCRS-0S8-120	0,2 ml	incluye tira de 8 tapones	10 x 12	72,58 €
PCRS-0A8-120	0,2 ml	con tapones individuales	10 x 12	72,58 €

astik's



astik's

TIRAS MICROTUBOS PARA qPCR

Tiras de 8 tubos de pared fina para qPCR. Fabricadas en polipropileno USP VI. Libres de DNA humano y certificado libre de DNAsa, RNAsa e inhibidores de PCR. Incluye tiras de 8 tapones ópticos planos en bolsa de 120 unidades



referencia	capacidad	tipo	unidades por ref.	precio
PCRS-8C1-120	0,1 ml	color natural, mate	10 x 12	80,39 €
PCRS-8W1-120	0,1 ml	color blanco, opaco	10 x 12	82,62 €
PCRS-8C2-120	0,2 ml	color natural, transparente	10 x 12	80,39 €
PCRS-8W2-120	0,2 ml	color blanco, opaco	10 x 12	82,62 €

astik's

MEMBRANAS DE SELLADO PARA PLACAS DE PCR/qPCR

Membranas adhesivas para sellado de placas de 96 pocillos. Libres de DNA humano y certificado libre de DNAsa, RNAsa e inhibidores de PCR. Ratio de evaporación menor al 5%. Rangos de temperaturas de -40 °C a +120 °C



referencia	tipo	unidades por ref.	precio
PCRF-PCR-100	adhesiva, para placas PCR	100	50,50 €
PCRF-QPC-100	adhesiva, para placas qPCR	100	83,74 €
PCRF-ALU-100	adhesiva, membrana de aluminio para almacenaje o PCR	100	72,58 €

astik's

TAPA DE SILICONA PARA PLACAS DE PCR/qPCR

Tapas de silicona para placas de 96 pocillos. Libres de DNA humano y certificado libre de DNAsa, RNAsa e inhibidores de PCR. Aperturas en forma de "+" en cada posición de pocillo



referencia	tipo	unidades por ref.	precio
PCRF-ABI-010	silicona, para placas de 96 pocillos	10	58,62 €

DLAB

TERMOCICLADOR, TC1000

Se utiliza para amplificar muestras de ADN y ARN mediante la reacción en cadena de la polimerasa (PCR) y para otras reacciones sensibles a la temperatura. Capacidad del bloque de aluminio (incluido): 96 tubos de PCR de 0,2 ml, placa de 96 pocillos o tiras de 8 y 12 tubos de PCR. Rango de temperatura de calentamiento: 4-105 °C. Rango de temperatura de la tapa: 30-110 °C. Resolución del indicador de temperatura: ± 0,1 °C. Precisión del control de temperatura [a 55 °C]: ± 0,3 °C. Uniformidad de temperatura [a 55 °C]: <0,3 °C. Velocidad máxima de calentamiento/enfriamiento: 3 °C/seg. Pantalla táctil LCD intuitiva para seguimiento en tiempo real de la temperatura experimental. Seis estructuras Peltier de alto rendimiento para la precisión del control de temperatura. Sistema de control de temperatura superior con dos opciones: programar la temperatura del bloque o programar la temperatura estimada dentro del tubo. Tapa térmica de altura regulable con función de anti- evaporación de muestra. Función de prueba de encendido para diagnóstico interno rápido. Protección de apagado con recuperación automática del programa. Sistema de archivos definido por el usuario: máx. 30 segmentos de 99 ciclos, máx. 16 carpetas y 16 archivos en cada carpeta. Función de apagado automático de la tapa térmica si la temperatura del módulo es inferior a 30 °C. Compatible con la mayoría de los tubos de PCR universales y placas de PCR de 96 pocillos. Dimensiones: 280 x 370 x 250 mm. 200-240 V / 50-60 Hz. Garantía 2 años



referencia	descripción	unidades por ref.	precio
THCY-1KS-001	modelo DLAB TC1000-S	1	3435,00 €
THCY-1KG-001	modelo DLAB TC1000-G, con gradiente	1	3688,00 €

COLUMNAS DE FILTRACIÓN PARA ÁCIDOS NUCLEICOS

Diseñada para una rápida purificación de ácidos nucleicos. Membrana de sílice que puede seleccionar de forma reversible y unirse eficazmente a los ácidos nucleicos. El producto purificado se puede utilizar en ensayos habituales como digestión con enzimas de restricción, PCR, secuenciación, transcripción in vitro y clonación. Compatible con soluciones tampón de Qiagen e Invitrogen. Capacidad de unión de 45 a 50 µg con un tamaño de fragmento de 65 pb a 10 kpb. Autoclavable

referencia	tipo	unidades por ref.	precio
SPIN-DNG-100	para ADN	100	49,50 €
SPIN-RNA-100	para ARN	100	49,50 €
SPIN-DNP-100	para ADN plasmídico	100	49,50 €

BRANCHIA



SOLUCIÓN ZERO DNA PARA LIMPIEZA DE PARTÍCULAS DE ADN Y ARN VER P. 325

TIRAS DE TUBOS DE MICROTITULACIÓN

Ideales para un amplio rango de aplicaciones como inmunoensayos, reacciones de aglutinación, ensayos colorimétricos, etc. Fabricados en PS de transparencia óptica. Dimensiones conforme al estándar ANSI/SBS, compatibles con equipos automatizados estándar. Estériles por radiación gamma

referencia	descripción	unidades por ref.	precio
MICP-008-060	tira de 8 pocillos, fondo plano	60	35,73 €
MICP-CAP-010	tapa para 96 pocillos	10	8,37 €
MICP-FRA-010	soporte para tiras hasta 96 pocillos	10	11,17 €

astik's



PLACAS DE MICROTITULACIÓN

Placas de 96 pocillos disponibles con fondo de diferentes formas. Ideales para un amplio rango de aplicaciones como inmunoensayos, reacciones de aglutinación, ensayos colorimétricos, etc. Fabricados en PS de transparencia óptica. Código alfanumérico para fácil identificación. Dimensiones conforme al estándar ANSI/SBS, compatibles con equipos automatizados estándar. Estériles por radiación gamma. Empaquetados individualmente incluyendo tapa estéril

referencia	descripción	unidades por ref.	precio
MICP-00U-100	PS, fondo en forma de U	100	71,57 €
MICP-00V-100	PS, fondo en forma de V	100	71,57 €
MICP-00F-100	PS, fondo plano	100	71,57 €

astik's



"PLACAS DEEP WELL

Polipropileno USP VI con alta estabilidad química. Adecuadas para uso con pipetas multicanal y aplicaciones con equipos automáticos. Codificación alfanumérica para una fácil identificación. Apilables. No pirogénicas, libres de DNasa/RNasa. Conforme a SBS/ANSI. Autoclavable

referencia	capacidad	tipo	unidades por ref.	precio
DWLP-RU1-050	1,0 ml	96 pocillos, forma fondo U, pocillo redondo	50	118,25 €
DWLP-RU2-050	2,0 ml	96 pocillos, forma fondo U, pocillo redondo	50	169,18 €
DWLP-SV2-050	2,0 ml	96 pocillos, forma fondo V, pocillo cuadrado	50	122,84 €
DWLP-SU2-050	2,2 ml	96 pocillos, forma fondo U, pocillo cuadrado	50	138,36 €

astik's



TABLA DE COMPATIBILIDAD DE LAS TIRAS ASTIK'S PARA PCR / qPCR

MARCA	MODELO	PCRS-8C1-120	PCRS-8W1-120	PCRS-8C2-120	PCRS-8W2-120
Applied Biosystems (Life Technology)	7000			•	•
	7300			•	•
	7500			•	•
	7500Fast	•	•		
	StepOne	•	•		
	StepOne Plus	•	•		
	ViiA7 Fast Model (0,1ml)	•	•		
	ViiA7 (0,2ml)			•	•
	QuantStudio Fast Model (0,1ml)	•	•		
	QuantStudio (0,2ml)			•	•
	QuantStudio 3/5 Fast (0,1 ml)	•	•		
	QuantStudio 3/5 (0,2 ml)			•	•
	3500(xL)(0,1 ml Fast 96 well)	•	•		
	3500(xL)(0,2 ml Standard 96 well)			•	•
Roche	LightCycler 96	•	•		
Bio-Rad	iCycler iQ			•	•
	iQ5			•	•
	MyiQ			•	•
	Chromo4			•	•
	Opticon I & II	•	•		
	mini Opticon	•	•		
	CFX96	•	•		
Stratagene/IT-IS / Eppendorf/Thermo/ Biometra	AriaMx	•	•		
	MasterCycle ep Realplex			•	•
	PikoReal 24 real-Time PCR	•	•		
	Toptical thermocycler			•	•

TABLA DE COMPATIBILIDAD DE LAS PLACAS ASTIK'S PARA PCR / qPCR

MARCA	MODELO	PCRL-096-100	PCRL-Q96-100	PCRL-L96-100	PCRL-W96-100
Applied Biosystems (Life Technology)	7500Fast			•	
	7900HT Fast Model (0,1 ml)			•	
	StepOne Plus			•	
	ViiA7 Fast Model (0,1ml)			•	
	QuantStudio Fast Model (0,1ml)			•	
	QuantStudio 3/5 Fast (0,1 ml)			•	
	5700/7700		•		
	3100/3130 (xL) (0,1 ml Fast 96 well)			•	
	3100/3130 (xL) (0,2 ml 96 well)		•		
	3700/3730 (xL) (0,1 ml Fast 96 well)			•	
	3700/3730 (xL) (0,2 ml 96 well)		•		
	3500 (xL) (0,1 ml Fast 96 well)			•	
	3500 (xL) (0,2 ml 96 well)		•		
	Roche	LightCycler 480 & 480II			
LightCycler 96					•
Bio-Rad	iCycler iQ	•	•		
	iQ5	•	•		
	MyiQ	•	•		
	Chromo4	•	•		
	Opticon I & II				•
	CFX96				•
Stratagene/IT-IS / Eppendorf/Thermo/ Biometra	Mx4000/3000P/3005P	•	•		
	AriaMx				•
	MasterCycle ep Realplex	•	•		
	Optical thermocycler	•	•		

bx SISTEMA DE ELECTROFORESIS HORIZONTAL



Utilizado para la separación de moléculas de ADN y ARN en geles de agarosa. Material acrílico de alta calidad fabricado en una sola pieza con tapa transparente. Los cables de alimentación están fijados a la tapa con conector tipo banana. Función de auto-apagado en caso de retirar la tapa. Se incluyen; molde, bandeja para geles y juego de peines



referencia	dimensiones (mm)	capacidad	dimensiones del gel (mm)	unidades por ref.	precio
ELFH-400-001	365 x 105 x 55	400 ml	78 x 100	1	380,29 €
ELFH-550-001	300 x 165 x 75	550 ml	60 x 60, 120 x 60, 120 x 120	1	547,95 €
ELFH-1K8-001	397 x 230 x 93	1800 ml	200 x 200, 200 x 150, 200 x 100	1	842,40 €

bx SISTEMA DE ELECTROFORESIS VERTICAL



Usado para la separación de moléculas en geles de poliacrilamida (PAGE). Material acrílico de alta calidad de una sola pieza. Los cables de alimentación están fijados a la tapa con conector tipo banana. Función de auto-apagado en caso de retirar la tapa. Incluye todos los componentes necesarios; soporte, peines, placas de vidrio y espaciadores



referencia	dimensiones (mm)	capacidad	dimensiones del gel (mm)	unidades por ref.	precio
ELFV-750-001	150 x 120 x 115	750 ml	82 x 88	1	788,30 €

bx MÓDULO DE TRANSFERENCIA



Usado para la transferencia de proteínas desde geles de poliacrilamida. Código de color para asegurar la orientación correcta del gel durante la transferencia. Incluye 2 casetes de policarbonato con placas perforadas y 4 almohadillas. Compatible con ELFV-750-001



referencia	dimensiones (mm)	descripción	unidades por ref.	precio
ELFT-001-001	139 x 55 x 105	área de transferencia 100 x 100 mm	1	458,01 €

bx FUENTE DE ALIMENTACIÓN PARA ELECTROFORESIS



Pantalla LCD y panel de mandos fácil de utilizar. Función de tiempo programable. Detección automática de sobre carga, falta de carga, cortocircuito, cambio rápido de resistencia y sobrecalentamiento del sistema



referencia	dimensiones (mm)	intensidad de salida	potencia de salida	voltaje de salida	unidades por ref.	precio
ELFP-300-001	230 x 237 x 118	5 - 300 V	1 - 400 mA	1 - 120 W	1	949,03 €
ELFP-600-001	230 x 237 x 118	5 - 600 V	1 - 500 mA	1 - 300 W	1	1166,00 €

"CABINA DE SEGURIDAD BIOLÓGICA BIO II A2 ECO

La cabina de seguridad biológica protege al personal del laboratorio, el medio ambiente y los procesos de trabajo sensibles en los que se aplican los agentes biológicos. Es una unidad de sobremesa compacta, económica y que ofrece un alto nivel de protección contra la contaminación, basado en dos filtros ULPA U15 avanzados que operan con una eficiencia del 99,9995% a 0,1 μm , con un patrón de flujo de aire del 70% de flujo descendente y el 30% de escape. El armario está fabricado en polipropileno anticorrosivo robusto y de fácil limpieza con alta resistencia a ácidos y productos químicos, que es óptimo para salas blancas. La cabina está equipada con un sistema de control de pantalla táctil inteligente, seguro y elegante de 7 pulgadas que protege al operador y proporciona alertas de niveles bajos de flujo de aire. Todos los componentes tienen bajo consumo energético, iluminación LED y ventilador. Nivel de limpieza ISO 5 / CLASE 100 de acuerdo con ISO 14644-1 y el Estándar federal de EEUU 209E. Los modelos cuentan con la certificación CE y cumplen con la norma EN 12469. Mesa de soporte opcional de altura fija

NOXAIR

NEW

CE



referencia	dimensiones int. (mm)	dimensiones ext. (mm)	ancho útil	unidades por ref.	precio
BSCA-080-001	720 x 500 x 570	800 x 680 x 1220	720 mm	1	6460,00 €
BSCA-120-001	1120 x 500 x 570	1200 x 800 x 1120	1120 mm	1	7155,00 €

Accesorios

BSTL-080-001	mesa de soporte para BSCA-080-001	1	413,64 €
BSTL-120-001	mesa de soporte para BSCA-120-001	1	531,82 €



La norma EN 1822 nos indica que existen 3 categorías principales de filtros o clases denominadas filtro EPA, HEPA y ULPA variando la eficacia de retención de partículas de menor EPA a mayor capacidad de retención en los filtros ULPA (estos últimos utilizados esencialmente en hospitales y Laboratorios médicos). Dentro de cada categoría de filtro nos encontramos con diferentes capacidades para retener partículas, las clases E10 a E12 son filtros de aire de partículas eficientes (EPA), H13 y H14 son filtros HEPA, y U15 a U17 son filtros de aire de penetración ultra baja (ULPA). Estas clases están cubiertas por la norma europea EN 1822, que evalúa el rendimiento de filtración del filtro para el MPPS. De acuerdo con esta norma, un filtro HEPA debe eliminar al menos el 99,95% de las partículas con un tamaño de 0,3 μm o mayor. Las normas del gobierno de EE.UU. requieren que un filtro elimine el 99,97% de las partículas de tamaño 0,3 μm para calificar como HEPA. Dicho de otra forma, por cada 10.000 partículas de 0,3 micrones (o micras) de diámetro, solo tres de ellas pueden pasar.

REACTIVOS Y KITS PARA BIOLOGÍA MOLECULAR



TAQ POLIMERASA x-VITA



La Taq polimerasa x-VITA es una enzima recombinante termoestable producida en una cepa de *E. coli*, que transporta el gen pol clonado de *Thermus aquaticus*. La enzima tiene actividad de polimerasa 5' a 3'



referencia	descripción	envase	precio
TAQP-S05-001	5U/μl	500 U	44,66 €



MASTERMIX PARA PCR x-VITA (2X)



La MasterMix x-VITA es un MasterMix optimizado y listo para usar que contiene todos los componentes de reacción de PCR: dNTPs, tampón de PCR, Mg²⁺ y ADN Taq polimerasa



referencia	descripción	envase	precio
TAQM-S02-001	cebadores y plantilla no incluidos	2 x 1,25 ml	100,49 €



TAQ POLIMERASA HOT START x-VITA



x-VITA Hot Start Taq Polymerase es una ADN polimerasa HotStart específica, altamente eficiente y sensible diseñada para mejorar la especificidad de la PCR. Está unida a un anticuerpo patentado que bloquea la actividad de la polimerasa hasta que se produce un paso de desnaturalización. Los anticuerpos termolábiles se inactivan rápidamente al elevar la temperatura. Esto minimiza la formación de primer-dimer y productos no específicos. Previo a la activación enzimática, ninguna de las actividades enzimáticas es detectable



referencia	descripción	envase	precio
TAQP-H01-001	Hot Start, 5 U/μl	500 U	78,75 €



MASTERMIX PARA PCR HOT START x-VITA



MasterMix (2x) lista para usar que contiene x-VITA Hot Start Taq Polymerase (TAQP-H01-001), dNTP, MgCl₂ y estabilizadores. Está inactiva a temperatura ambiente e incluye todo el material necesario excepto la plantilla y los cebadores



referencia	descripción	envase	precio
TAQM-H01-001	cebadores y plantilla no incluidos	2 x 1,25 ml	73,75 €



TAQ POLIMERASA CON BUFFER VERDE x-VITA



Enzima recombinante puro, versátil y termoestable producido por una cepa de *E. coli*, que porta el gen pol clonado de *Thermus aquaticus*. El tampón verde 10x contiene un tampón de carga de agarosa que incluye dos tintes (tinte azul y amarillo) para el seguimiento visual de la migración del ADN y un compuesto denso para facilitar el descenso de las muestras en los geles de agarosa del pozo. Colorante azul (migra con fragmentos de ADN de 3 a 5 kb en gel de agarosa al 1%) y colorante amarillo (migra más rápido que los fragmentos de ADN de 10 bp en gel de agarosa al 1%)



referencia	descripción	envase	precio
TAQP-SG5-001	tampón verde, 5 U/μl	500 U	61,25 €



PUEDA REQUERIR UNA DECLARACIÓN DE USO SEGÚN EL PAÍS DESTINO



REQUIERE TRANSPORTE EN FRÍO

MIX DE DNTP x-VITA

El mix de dNTP x-VITA ofrece alta pureza y estabilidad para ensayos de PCR. La solución, lista para usar, incluye cada dNTP (dATP, dCTP, dGTP, dTTP) mezclados a una concentración final de 10 mM y una total de 40 mM

referencia	descripción	envase	precio
DNTP-040-001	10mM cada nt, 40 mM total	1 ml	41,87 €

**MASTERMIX qLUMEN PARA qPCR (2X) CON Sonda**

La MasterMix qLUMEN con sonda ofrece un rendimiento excepcional para PCR en tiempo real. Se basa en el análisis basado en la sonda TaqMan®. Incluye todos los componentes necesarios para reacciones qPCR, excepto los cebadores y la plantilla

referencia	descripción	envase	precio
QPCR-PHR-001	ROX™ alto	2 x 1,25 ml	147,50 €
QPCR-PLR-001	ROX™ bajo	2 x 1,25 ml	147,50 €

**MASTERMIX qLUMEN PARA qPCR (2X) CON COLORANTE VERDE**

La MasterMix qLUMEN con colorante ofrece un rendimiento excepcional para PCR en tiempo real utilizando un tinte fluorescente verde análogo al SYBR® Green. Incluye todos los componentes necesarios para reacciones qPCR, excepto los cebadores y la plantilla

referencia	descripción	envase	precio
QPCR-GHR-001	ROX™ alto	2 x 1,25 ml	147,50 €
QPCR-GLR-001	ROX™ bajo	2 x 1,25 ml	147,50 €
QPCR-GWR-001	sin ROX™	2 x 1,25 ml	147,50 €

**KIT qLUMEN PARA RT-qPCR CON Sonda**

El kit qLUMEN para RT-qPCR con sonda ofrece un rendimiento excepcional en síntesis de ADNc y qPCR en un solo tubo. El kit incluye un MasterMix suministrado en una concentración 2x para realizar PCR en tiempo real y es compatible con la mayoría de las tecnologías de sonda. También incluye una mezcla de RT que comprende una mezcla equilibrada de inhibidor de RTasa y RNAsa

referencia	descripción	nº tests caja	precio
RPCR-KPH-100	ROX™ alto	100	222,50 €
RPCR-KPL-100	ROX™ bajo	100	222,50 €

**KIT qLUMEN PARA RT-qPCR CON COLORANTE VERDE**

El kit qLUMEN para RT-qPCR con colorante ofrece un rendimiento excepcional en la síntesis de ADNc y qPCR en un solo tubo. El kit incluye un MasterMix suministrado en una concentración de 2x para realizar PCR en tiempo real utilizando colorante verde. También incluye una mezcla de RT que comprende una mezcla equilibrada de inhibidor de RTasa y RNAsa

referencia	descripción	nº tests caja	precio
RPCR-KGH-100	ROX™ alto	100	222,50 €
RPCR-KGL-100	ROX™ bajo	100	222,50 €





dNEAT KIT DE PURIFICACIÓN DE PCR



El dNEAT kit de purificación PCR proporciona un método altamente eficiente para aislar y purificar el ADN de amplicones de mezclas de reacción. Las columnas contienen una membrana que permite la unión del ADN en presencia de sales caotrópicas y la eliminación de contaminantes. El kit contiene: tampón A1, tampón A2, solución de lavado y 50 columnas



referencia	descripción	nº tests caja	precio
PURK-PCR-050	purificación de ADN de PCR	50	75,36 €



dNEAT KIT DE PURIFICACIÓN DE AGAROSA



El dNEAT Kit de purificación de agarosa proporciona un método altamente eficiente para extraer ADN de geles de agarosa. Las columnas contienen una membrana de sílice que permite la unión del fragmento de ADN en presencia de sales caotrópicas. El kit contiene: Tampón A1, tampón A2, solución de lavado y 50 columnas



referencia	descripción	nº tests caja	precio
PURK-AGA-050	purificación de ADN de gel de agarosa	50	75,36 €



dNEAT KIT DE PURIFICACIÓN DE PLÁSMIDOS KIT



El kit de purificación de plásmidos dNEAT proporciona un método altamente eficiente para aislar preparaciones de plásmidos en formato mini. La membrana de sílice de las columnas permite la unión de hasta 24 µg de ADN



referencia	descripción	nº tests caja	precio
PURK-MIN-050	aislamiento de minipreparaciones de plásmidos	50	75,00 €



dNEAT KIT DE EXTRACCIÓN DE ADN DE SALIVA MINI SPIN



Mini Spin Kit seguro, fácil y rápido para la purificación de ADN de alta calidad a partir de muestras de saliva humana y animal. El kit se basa en la capacidad del ADN para unirse a la sílice en presencia de altas concentraciones de sales caotrópicas



referencia	descripción	nº tests caja	precio
PURK-SAL-050	extracción de ADN total de muestra de saliva humana	50	157,68 €



dNEAT KIT DE EXTRACCIÓN DE ADN GENÓMICO BACTERIANO



Este kit de purificación proporciona un método rápido, preciso y fácil de usar para aislar ADN de alta calidad de bacterias Gram negativas y Gram positivas. El kit utiliza tecnología de vanguardia basada en la capacidad de unir sílice en presencia de altas concentraciones de sales caotrópicas como tiocianato de guanidinio. El proceso de extracción utiliza cómodas columnas MiniSpin e incluye un paso inicial de lisis de la pared celular con la enzima adecuada para garantizar una lisis celular eficiente y la liberación de ADN de la célula



referencia	descripción	nº tests caja	precio
PURK-BAC-050	ideal para ADN bacteriano de pellets de cultivo	50	116,60 €



dNEAT KIT DE EXTRACCIÓN DE ADN EN SANGRE



Método fiable, rápido y fácil de usar para la purificación de ADN genómico de alta calidad de diversas fuentes, que incluyen: sangre completa, capa leucocitaria o células cultivadas. El procedimiento incluye: lisis, eliminación de proteínas, precipitación de ADN, lavado e hidratación



referencia	descripción	envase	precio
PURK-BLD-100	para muestras de 5 o 10 ml	100 ml	104,68 €

rNEAT KIT DE PURIFICACIÓN DE ARN TOTAL EN TEJIDO

El kit de purificación de ARN total de tejido rNEAT proporciona un método rápido y eficiente para aislar y purificar ARN de células de tejido y cultivo. Las columnas contienen una membrana que permite la unión del ARN en presencia de sales caotrópicas y la eliminación de contaminantes. Las muestras de tejido se pueden homogeneizar en un tubo de microcentrifuga utilizando el mortero incluido

referencia	descripción	nº tests caja	precio
PURK-RNA-050	purificación ARN de muestra de tejido	50	247,50 €

Quence



rNEAT KIT DE EXTRACCIÓN DE ARN VIRAL

Diseñado para la purificación rápida de ARN viral a partir de muestras libres de células como suero, plasma, orina, fluidos corporales libres de células, sobrenadantes de cultivos celulares y líquido de enjuague de muestras de hisopos. Las moléculas de ARN viral se unen a los medios a base de sílice y las impurezas como las proteínas y las nucleasas se eliminan mediante un lavado a fondo con tampón de lavado. A continuación, el ARN se eluye en agua estéril libre de RNasa. El ARN viral aislado está listo para usar y debe almacenarse a -70 ° C. El procedimiento se puede utilizar para el aislamiento de ARN viral de una amplia gama de virus. Sin embargo, el rendimiento no puede garantizarse para todas las especies de virus y debe ser validado por el cliente. La cantidad de ARN viral purificado depende del tipo de muestra, la fuente de la muestra, el transporte, el almacenamiento y la edad. El kit también incluye ARN portador que mejora la unión y recuperación de ARN viral de baja concentración

referencia	descripción	nº tests caja	precio
PURK-RNV-100	el ARN purificado es adecuado para RT-PCR y qRT-PCR	100	420,00 €

Quence



rNEAT KIT DE COLECCIÓN Y PROCESAMIENTO DE MUESTRAS VIRALES

El kit está diseñado para recolectar, transportar y procesar muestras de saliva que contienen virus de pacientes con signos y síntomas de infección respiratoria. La muestra de saliva se recolecta escupiendo dentro del embudo de recolección que se ha ensamblado con el tubo de recolección. Investigadores de la Universidad de Yale desarrollaron un método a base de saliva para la detección del SARS-CoV-2. El método usa proteinasa K, seguido de un paso de calor para hacer que el ARN viral sea detectable en una muestra de saliva en lugar de usar kits para extraer el ARN. Incluye la solución PK (que contiene proteinasa K) que se ha formulado específicamente para usarse siguiendo el protocolo de código abierto desarrollado por los investigadores de Yale y obtener ácidos nucleicos listos para PCR a partir de la saliva

referencia	descripción	nº tests caja	precio
PURK-COL-100	detección de patógenos a partir de muestras de saliva	100	364,43 €

Quence



PROTEINASA K

La proteinasa K aislada de *Tritirachium album* se usa para la digestión de proteasas durante la preparación de ADN y ARN. Es una proteasa de serina que exhibe una amplia especificidad de escisión. Con un peso molecular de 28.900 kD, escinde enlaces peptídicos adyacentes al grupo carboxílico de aminoácidos alifáticos y aromáticos. No se inactiva con reactivos quelantes como EDTA o detergentes como SDS y es activo dentro de un amplio rango de pH (4 - 12,5)

referencia	descripción	envase	precio
PRTK-L01-100	polvo liofilizado, ≥30 unidades/mg proteína	100 mg	98,75 €

Quence





INHIBIDOR DE RNasa



El inhibidor de RNasa es una proteína recombinante que inhibe específicamente las ribonucleasas A, B y C. La proteína inhibe las RNasas uniéndose de forma no covalente en una proporción de 1: 1 con una potente afinidad ($k_i > 10^{-14}$ M). La proteína se purifica de la cepa de E. coli que contiene un plásmido con un gen clonado que codifica el inhibidor de la RNasa de mamíferos

referencia	descripción	envase	precio
RNIN-001-2K5	libre de ADN exo- y endonucleasas	2500 U	116,25 €



MARCADOR DE PESO MOLECULAR DE ADN OXGEN



Los marcadores de peso molecular de ADN OXGEN son marcadores de ADN precisos y altamente estables, adecuados para medir ADN. Contienen tintes de carga con uno o dos tintes de visualización de migración

referencia	descripción	envase	precio
LADD-DN1-500	25 - 700 bp, 10 bandas	500 µl	39,08 €
LADD-DN4-500	100 bp - 1 kb, 10 bandas	500 µl	35,53 €
LADD-DN5-500	100 bp - 1,5 kb, 11 bandas	500 µl	35,53 €
LADD-DN2-500	100 bp - 2 kb, 13 bandas	500 µl	39,08 €
LADD-DN3-500	500 bp - 10 kb, 11 bandas	500 µl	39,08 €



MARCADOR DE PESO MOLECULAR DE PROTEÍNAS PRETEÑIDAS OXGEN



El marcador de proteínas preteñidas OXGEN contiene una mezcla de proteínas purificadas acopladas covalentemente a un tinte azul, excepto por dos bandas de referencia (una banda verde y una banda roja a 25 kDa y 75 kDa respectivamente). La concentración de las de proteínas se equilibran cuidadosamente para una intensidad uniforme. Para gels SDS-PAGE

referencia	descripción	envase	precio
LADD-PR1-500	5 - 245 kDa, 13 bandas	500 µl	222,50 €



TINTE DE ADN innoQ PARA ELECTROFORESIS



El tinte verde de ADN innoQ reemplaza el bromuro de etidio tóxico (EtBr) para la visualización de ADN bicatenario, ADN monocatenario y ARN tanto en gel de electroforesis de agarosa o poliacrilamida

referencia	descripción	envase	precio
GDIY-001-500	tinte verde, no tóxico	500 µl	89,32 €



KIT DE PROLIFERACIÓN CELULAR XTT



Kit de proliferación celular XTT es un ensayo colorimétrico optimizado, preciso y sensible que detecta las actividades metabólicas celulares. Las células viables reducen las sales al colorante formazan, altamente coloreado

referencia	descripción	nº tests caja	precio
XTTC-001-500	detección colorimétrica	500	161,90 €



KIT DE ENSAYO CON GEN REPORTERO LUCIFERASE

Kit de ensayo con gen reportero luciferase es un método preciso y sencillo para estudiar la regulación y función del gen reportero en líneas celulares transformadas. El método consiste en la oxidación de la luciferina por la enzima. El kit contiene: coenzima A, ATP y luciferina

referencia	descripción	nº tests caja	precio
LUCI-001-100	de <i>Photinus pyralis</i>	100	106,07 €



ENSAYO DE VIABILIDAD CELULAR DE RESAZURINA

Ensayo de viabilidad celular de Resazurina es un ensayo fluorescente listo para usar que detecta la actividad metabólica celular. La Resazurina es un tinte azul no fluorescente que es reducido por células metabólicamente activas. Una vez reducido se vuelve rosa fluorescente

referencia	descripción	nº tests caja	precio
RESC-001-2K5	ensayo de fluorescencia	2500	161,90 €



REACTIVO DE TRANSFECCIÓN *genSPOT*

genSPOT es un polímero catiónico de nueva generación, altamente eficiente, listo para usar y no tóxico. Tiene características importantes como la condensación del ADN y la liberación endosomal, lo que mejora la eficiencia de la transfección de genes

referencia	descripción	envase	precio
TRRE-001-001	transfecciones rápidas y eficientes con una manipulación mínima	1 ml	55,00 €



Fichas de seguridad y certificado de análisis descargables gratuitamente en www.labbox.com

Atención: los productos químicos Labkem son para uso exclusivo de laboratorio y reservados sólo para uso profesional por parte de técnicos debidamente formados y cualificados. Los productos químicos son peligrosos, respete las instrucciones contenidas en la ficha de seguridad.

Debido a restricciones en el transporte o a normativas especiales aplicables, ciertos productos químicos pueden no estar disponibles en todos los mercados o para todas las tipologías de clientes. Para cualquier aclaración consulte con Atención al Cliente



ÁCIDO ETILENDIAMINOTETRAACÉTICO (EDTA) SAL DISÓDICA DIHIDRATO

MW: 372.24 CAS: 6381-92-6 EC: 205-358-3 TARIC code: 29224985

labkem



IMDG: 6.1 III UN 2074 ADR: 6.1 III UN 2074 IATA: 6.1 III UN 2074



ÁCIDO ETILENDIAMINOTETRAACÉTICO (EDTA) SAL DISÓDICA DIHIDRATO GEN PARA BIOLOGÍA MOLECULAR	referencia	envase	precio
DNases/RNases/Proteases free pass test Assay > 99.5% pH (5%, 25°C) 4 - 5 Loss on dry. < 10.0% Cl ⁻ < 0.005% SO ₄ < 0.01%	As < 0.0005% Cu < 0.001% Fe < 0.001% Pb < 0.001%	EDTA-00B-500	500 g 71,17 €

ACRILAMIDA

MW: 71.08 CAS: 79-06-1 EC: 201-173-7 EC INDEX: 616-003-00-0 UN: 2074 TARIC code: 29241900

labkem



IMDG: 6.1 III UN 2074 ADR: 6.1 III UN 2074 IATA: 6.1 III UN 2074



ACRILAMIDA GEN PARA ELECTROFORESIS	referencia	envase	precio
Assay > 99.9% Insol. matter < 0.05%	Acryl. acid < 0.001% H ₂ O < 0.1%	ACAD-00B-1K0	1 kg 95,97 €

AGAR LB (LENNOX)

TARIC code: 13023100

labkem

AGAR LB (LENNOX) GEN	referencia	envase	precio
Homogeneous, free flowing and beige. If any changes physically, discard product. App. Amber slight.opalesc. pH (25°C) 6.8 - 7.2 Conc. of use 35g/L Preparation:	Dissolve 35 gr on 1 L with heat and boil for 1 min until complete dissolution. Sterilize at 121°C for 15 min, cool to 45-50°C, mix well and dispense into plates. Once open. avoid hydr. Storage temp. 2 - 25°C	AGLB-00P-500	500 g 63,86 €

AGAR LB (MILLER)

TARIC code: 13023100

labkem

AGAR LURIA (MILLER LB) GEN	referencia	envase	precio
Homogeneous, free flowing and beige. If any changes physically, discard product. App. Amber slight.opalesc. pH (25°C) 6.8 - 7.2 Conc. of use 40g/L Preparation:	Diss. 40 gr in 1 L of water w/heat and boil for 1 min until complete dissol. Sterilize at 121°C for 15 min, cool to 45-50°C, mix well and dispense into plates. Once open. avoid hydration Storage temp. 2 - 25°C	AGLU-00P-500	500 g 58,35 €

AGAROSA

CAS: 9012-36-6 EC: 232-658-1 TARIC code: 13023100

labkem



AGAROSA D1 BAJA EEO (ELECTROENDOSMOSIS) GEN	referencia	envase	precio	
App. White cream powder Moisture < 7% pH solution 6.5 - 7.0 pH gel 6.5 - 7.0 Ash < 0.4% colour. (1.5%,450nm) < 0.03 Turb. (1.5%) < 3NTU	Gel str. 1.5% > 2500g/cm Gel strength 1% > 1200g/cm SO ₄ < 0.1% Gel point (1.5%) 34.5 - 37.5°C Melt. range (1.5%) 86.5 - 89.5°C EEO 0.05 - 0.13	Applications: DNA typing, Blotting. Anal. and prep. gel electroph. for nucl ac. > 1000bp Storage temp. 2 - 25°C	AGAR-D1L-500	500 g 245,63 €
AGAROSA E GEN	referencia	envase	precio	
Ash < 0.45% SO ₄ < 0.15% Gel strength 1% > 1000g/cm ² Turb. (1.5%) < 4NTU	Gel str. 1.5% > 2000g/cm ² Gel point (1.5%) 34.5 - 37.5°C Melt. range (1.5%) 86.5 - 89.5°C	Applications: Blotting Sep. of nucl. ac. from 250bp to 23kb Storage temp. 2 - 25°C	AGAR-E00-500	500 g 219,37 €



PUEDEN REQUERIR UNA DECLARACIÓN DE USO SEGÚN EL PAÍS DESTINO



REQUIERE TRANSPORTE EN FRÍO

AGAROSA LM-SIEVE GEN	referencia	envase	precio
<p>App. White cream powder Turb. (4%) < 8.00NTU Moisture < 7% pH solution 6.85 - 7.15 pH gel 6.85 - 7.15 Ash < 0.3% Colour. (4%, 450nm) < 0.06</p> <p>Gel str. 4% > 1000g/cm SO₄ < 0.12% Gel point (4%) < 35°C Melt. point (4%) < 65°C Anal. Separ. < 1000bp EEO < 0.1</p> <p>Applications: Preparative electrophoresis, Fine resolution, In-gel applications. Storage temp. 2 - 25°C</p>	AGAR-LMS-100	 100 g	312,53 €
AGAROSA MS-4 GEN	referencia	envase	precio
<p>App. White cream powder Transp. (3%) < 6NTU Moisture < 7% pH solution 6.4 - 6.8 pH gel 6.4 - 6.8 Ash < 0.3% Colour. (450nm) < 0.04</p> <p>Gel strength (3%) > 500g/cm SO₄ < 0.11% Gel str. (5%) > 1000g/cm Gel point (3%) < 31°C Melt. point (3%) < 76°C Anal. Separ. < 1000bp EEO < 0.12</p> <p>Applications: Fine resolution, Protein electrophoresis. Storage temp. 2 - 25°C</p>	AGAR-MS4-100	 100 g	290,79 €

AGUA ULTRAPURA

MW: 18.02 CAS: 7732-18-5

H₂O

labkem

AGUA ULTRAPURA GEN	referencia	envase	precio
<p>PH 5.4 - 7.0 Conductivity at 25 °C < 2.5µS/cm</p>	ULTW-001-1K0	 1 L	50,00 €

AMONIO PEROXODISULFATO

MW: 228.19 CAS: 7727-54-0 EC: 231-786-5 EC INDEX: 016-060-00-6 UN: 1444 TARIC code: 28334000

(NH₄)₂S₂O₈

IMDG: 5.1 III UN 1444 ADR: 5.1 02 III UN 1444 IATA: 5.1 III UN 1444 Densidad: 1,98



labkem

AMONIO PEROXODISULFATO GEN PARA ELECTROFORESIS	referencia	envase	precio
<p>Assay > 98% Free Acid < 0.04meq/g Cl⁻ < 0.0005%</p> <p>Heavy metals (Pb) < 0.001% Fe < 0.001% Mn < 0.00005%</p> <p>Res. on ignition < 0.05% Insol. matter < 0.005%</p>	AMPS-00B-1K0	 1 L	37,74 €

CALDO LB (LENNOX)

TARIC code: 13023100

labkem

CALDO LB (LENNOX) GEN	referencia	envase	precio
<p>Homogeneous, free flowing and light-Beige. If any changes physically, discard product. App. clear amber pH (25°C) 6.8 - 7.2 Conc. of use 20g/L</p> <p>Preparation: Dissolve 20 gr on 1 L with heat until complete dissol. Steril. 121°C for 15 min. Once open. avoid hydr. Storage temp. 2 - 25°C</p>	LBBR-00P-500	 500 g	49,20 €

CALDO LB (MILLER)

TARIC code: 13023100

labkem

CALDO LURIA (MILLER LB) GEN	referencia	envase	precio
<p>Homogeneous, free flowing and light-Beige. If any changes physically, discard product. App. clear amber pH (25°C) 6.8 - 7.2 Conc. of use 25g/L</p> <p>Preparation: Dissolve 25 gr on 1 L with heat until complete dissol. Steril. 121°C for 15 min. Once open. avoid hydration Storage temp. 2 - 25°C</p>	LUBR-00P-500	 500 g	43,30 €

CALDO TERRIFIC

TARIC code: 13023100

labkem

CALDO TERRIFIC GEN	referencia	envase	precio
<p>Homogeneous, free flowing and light-Beige. If any changes physically, discard product. App. amber pH (25°C) 7.0 - 7.4 Preparation:</p> <p>Suspend 50.8 gr in 900ml, add 4ml of glycerol and adjust to 1 L. Sterilize at 121°C for 15 min. Once open. avoid hydration Storage temp. 2 - 25°C</p>	TEBR-00P-500	 500 g	49,28 €



DIMETIL SULFÓXIDO

labkem

MW: 78.13 CAS: 67-68-5 EC: 200-664-3 TARIC code: 29309098



DIMETIL SULFÓXIDO GEN	referencia	envase	precio
Assay > 99.5% Free Acid < 0.001% Non-Vol. Mat. < 0.001% Phosphorous(P) < 0.00001% Si < 0.00002% H ₂ O < 0.1% Ca < 0.0001% Cu < 0.00005% Fe < 0.0001% K < 0.00005% Mg < 0.00005% Na < 0.0002% Pb < 0.00002% Zn < 0.00002%	DMSO-00B-100	 100 ml	48,25 €

FICOLL® 400

labkem

MW: 400000 CAS: 26873-85-8 TARIC code: 39072020



FICOLL® 400 GEN	referencia	envase	precio
DNases/RNases/Proteases free App. White to off-white	FCOL-00B-010	 10 g	59,31 €

GLICINA

labkem

MW: 75.06 CAS: 56-40-6 EC: 200-272-2 TARIC code: 29224985



GLICINA GEN PARA ELECTROFORESIS Y BIOLOGÍA MOLECULAR	referencia	envase	precio
DNases/RNases/Proteases free Assay > 99.5% pH 5.9 - 6.4 Loss on dry. < 0.1% Other (Amino-ac.) < 0.1% NH ₄ < 0.02% Cl ⁻ < 0.004% SO ₄ < 0.005% As < 0.0001% Fe < 0.0005% Pb < 0.0005%	GLIC-00B-1K0	 1 kg	64,43 €

IPTG

labkem

MW: 238.3 CAS: 367-93-1



IPTG GEN	referencia	envase	precio
Purity (HPLC)(on dry basis): >99.0% Melting point: 110 – 114 °C Identity (IR): conforms to structure Solubility: soluble in water and methanol Heavy metals (Pb): <5ppm 1,4-Dioxane: Not detected pH (5% in water): 5.0 – 7.0 Water content (Karl Fischer): <1.0%	IPTG-005-001	 5 g	66,99 €

LITIO CLORURO

labkem

MW: 42.39 CAS: 7447-41-8 EC: 231-212-3 TARIC code: 28273985





LITIO CLORURO GEN PARA BIOLOGÍA MOLECULAR	referencia	envase	precio
DNases/RNases/Proteases free Assay > 99.0% Loss on dry. < 1% SO ₄ < 0.01% As < 0.005% Ca < 0.01% Fe < 0.005 Na < 0.2	LICH-00B-100	 100 g	64,43 €

MAGNESIO CLORURO HEXAHIDRATO

labkem

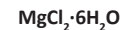
MW: 203.3 CAS: 7791-18-6 EC: 232-094-6 TARIC code: 28273100



MAGNESIO CLORURO HEXAHIDRATO GEN PARA BIOLOGÍA MOLECULAR	referencia	envase	precio
DNases/RNases/Proteases free Assay > 99.0% Loss on dry. < 1% SO ₄ < 0.01% As < 0.005% Ca < 0.01% Fe < 0.005 Na < 0.2	MGCH-06B-500	 500 g	48,25 €

REACTIVO LBZOL

labkem

CAS: 593-84-0,

IMDG: 6.1 II UN 2810 ADR: 6.1 II UN 2810 IATA: 6.1 II UN 2810



REACTIVO LBZOL GEN	referencia	envase	precio
Used in the extraction of DNA, RNA, and proteins. Contains guanidium thiocyanate	TZOL-001-100	 100 ml	122,82 €



PUEDEN REQUERIR UNA DECLARACIÓN DE USO SEGÚN EL PAÍS DESTINO



REQUIERE TRANSPORTE EN FRÍO

ROJO PONCEAU S SOLUCIÓN

labkem

TARIC code: 38220000



ROJO PONCEAU S SOLUCIÓN GEN PARA BIOLOGÍA MOLECULAR	referencia	envase	precio
DNases/RNases/Proteases free Assay > 99.0% Loss on dry. < 1% SO ₄ < 0.01% As < 0.005% Ca < 0.01% Fe < 0.005 Na < 0.2	PONC-S0B-250	 250 ml	80,60 €

TAMPÓN-TRIS-ACETATO-EDTA PH 8.5 (50X)

labkem

TARIC code: 38220000

TAMPÓN-TRIS-ACETATO-EDTA PH 8.5 (50X) GEN	referencia	envase	precio
Composition TRIS 2.0 mol/l EDTA 0.05 mol/l HAc 1 mol/l in	TAEB-085-1K0	 1 L	84,92 €

TAMPÓN-TRIS-BORATO-EDTA PH 8.3 (10X)

labkem

TARIC code: 38220000

TAMPÓN-TRIS-BORATO-EDTA PH 8.3 (10X) GEN	referencia	envase	precio
Composition TRIS 1.0 mol/l EDTA 0.02 mol/l H ₃ BO ₃ 1.0	TBEB-083-1K0	 1 L	45,29 €

TRIS(HIDROXIMETIL) AMINOMETANO

labkem

CAS: 77-86-1 MW: 121,14 EC: 201-064-4 TARIC code: 29221985



TRIS(HIDROXIMETIL) AMINOMETANO GEN	referencia	envase	precio
Assay > 99% Melt. range 168 - 172°C pH (5%, 20°C) 10 - 11.5 Ash (SO ₄) < 0.05% Heavy metals (Pb) < 0.0005%	TRIS-00A-250	 250 g	77,83 €

TWEEN® 20

labkem

MW: 1227.72 CAS: 9005-64-5 TARIC code: 34021300

TWEEN® 20 GEN PARA BIOQUÍMICA	referencia	envase	precio
Density 1.095 - 1.105 Solub. in H ₂ O > 100g/l boiling point > 100° C	TWEN-20B-100	 100 ml	33,70 €

UREA

labkem

MW: 60.06 CAS: 57-13-6 EC: 200-315-5 TARIC code: 31021010

UREA GEN PARA ELECTROFORESIS Y BIOLOGÍA MOLECULAR	referencia	envase	precio
DNases/RNases/Proteases free Assay > 99.0% pH 7.5 - 10.5 Heavy metals (Pb) < 0.001% Cl ⁻ < 0.0005% SO ₄ < 0.001% Fe < 0.0005%	UREA-00B-100	 100 g	32,62 €

X-GAL

labkem

MW: 408.63 CAS: 7240-90-6

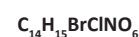

X-GAL GEN	referencia	envase	precio
Assay (HPLC) > 98% w/w Purity (HPLC): > 99% Purity (TLC): single spot Water content (Karl Fischer): <1% Identity (IR): conforms to structure Solubility (5% w/v, DMF): soluble	XGAL-001-001	 1 g	83,74 €

astik's | **PLACAS DE PETRI Ø55 mm DE POLIESTIRENO**

Presentadas en bolsas de 10 uds asépticas o estériles por radiación. Certificado de esterilización disponible (se descarga gratuitamente desde www.labbox.com)



referencia	Ø _{base} (mm)	h _{base} (mm)	h _{con tapa} (mm)	tipo	unidades por ref.	precio
PDIP-06N-500	55,0	12,8	14,1	sin vientos, aséptica	500	53,23 €
PDIP-E6N-500	55,0	12,8	14,1	sin vientos, estéril	500	70,71 €
PDIP-060-500	54,4	12,7	14,0	con 3 vientos, aséptica	500	53,23 €
PDIP-E60-500	54,4	12,7	14,0	con 3 vientos, estéril	500	70,71 €

astik's | **PLACAS DE PETRI Ø90 mm DE POLIESTIRENO**

Presentadas en bolsas de 20/23 uds asépticas o estériles por radiación. Certificado de esterilización disponible (se descarga gratuitamente desde www.labbox.com)



referencia	Ø _{base} (mm)	h _{base} (mm)	h _{con tapa} (mm)	tipo	unidades por ref.	precio
PDIP-09N-500	89,5	15,2	16,3	sin vientos, aséptica	500	58,50 €
PDIP-E9N-500	89,5	15,2	16,3	sin vientos, estéril	500	73,38 €
PDIP-090-500	88,8	15,0	16,3	con 3 vientos, aséptica	500	58,70 €
PDIP-E90-500	88,8	15,0	16,3	con 3 vientos, estéril	500	73,38 €
PDIP-091-575	88,8	12,8	14,2	con 3 vientos, aséptica	575	67,34 €
PDIP-E91-575	88,8	12,8	14,2	con 3 vientos, estéril	575	70,57 €

astik's | **PLACAS DE PETRI Ø90 mm DE POLIESTIRENO CON 3 COMPARTIMENTOS**

Presentadas en bolsas de 20 uds asépticas o estériles por radiación. Certificado de esterilización disponible (se descarga gratuitamente desde www.labbox.com)



referencia	Ø _{base} (mm)	h _{base} (mm)	h _{con tapa} (mm)	tipo	unidades por ref.	precio
PDIP-093-500	88,8	15,2	16,5	con 3 vientos, aséptica	500	59,09 €
PDIP-E93-500	88,8	15,2	16,5	con 3 vientos, estéril	500	74,04 €

astik's | **PLACAS DE PETRI Ø100 mm DE POLIESTIRENO**

Presentadas en bolsas de 10 uds asépticas o estériles por radiación. Certificado de esterilización disponible (se descarga gratuitamente desde www.labbox.com)



referencia	Ø _{base} (mm)	h _{base} (mm)	h _{con tapa} (mm)	tipo	unidades por ref.	precio
PDIP-100-480	96,6	12,6	13,9	con 3 vientos, aséptica	480	85,81 €
PDIP-10E-480	96,6	12,6	13,9	con 3 vientos, estéril	480	92,85 €

astik's | **PLACAS DE PETRI Ø120 mm DE POLIESTIRENO**

Presentadas en bolsas de 10 uds estériles por radiación. Certificado de esterilización disponible (se descarga gratuitamente desde www.labbox.com)



Referencia	Ø _{base} (mm)	h _{base} (mm)	h _{con tapa} (mm)	tipo	unidades por ref.	precio
PDIP-12E-240	112,8	15,1	16,8	con 3 vientos, estéril	240	160,09 €

PLACAS DE PETRI Ø150 mm DE POLIESTIRENO

Presentadas en bolsas de 10 uds estériles por radiación. Certificado de esterilización disponible (se descarga gratuitamente desde www.labbox.com)

referencia	∅ _{base} (mm)	h _{base} (mm)	h _{con tapa} (mm)	tipo	unidades por ref.	precio
PDIP-15E-140	144,3	17,3	19,1	con 3 vientos, estéril	140	93,39 €

astik's

**PLACAS DE CONTACTO RODAC DE POLIESTIRENO**

Placas para el contaje de bacterias en superficies. Certificado de esterilización disponible (se descarga gratuitamente desde www.labbox.com)

referencia	∅ _{base} (mm)	h _{base} (mm)	h _{con tapa} (mm)	tipo	unidades por ref.	precio
CPLP-060-1K0	62,2	11,0	16,6	con 3 vientos, aséptica	1000	153,42 €
CPLP-E60-1K0	62,2	11,0	16,6	con 3 vientos, estéril	1000	179,17 €

astik's

**PLACAS DE PETRI 120 X 120 mm DE POLIESTIRENO**

Placas cuadradas para antibiogramas. Presentadas en bolsas de 10 uds asépticas

referencia	l (mm)	w (mm)	h _{base} (mm)	tipo	unidades por ref.	precio
PDIP-120-240	120	120	14	con 4 vientos, aséptica	240	161,37 €

astik's

**PLACA DE PETRI DE VIDRIO**

Fabricada en vidrio sodocálcico

referencia	∅ _{base} (mm)	h (mm)	unidades por ref.	precio
PDIN-060-030	60	15	30	28,26 €
PDIN-080-036	80	15	36	33,88 €
PDIN-100-036	100	20	36	42,34 €
PDIN-150-036	150	25	36	102,87 €

LBG

**PLACA DE PETRI DE VIDRIO BOROSILICATO**

Fabricada en vidrio borosilicato LBG 3.3

referencia	∅ _{base} (mm)	h (mm)	unidades por ref.	precio
PDI3-060-012	60	15	12	17,24 €
PDI3-080-010	80	15	10	17,50 €
PDI3-100-008	100	20	8	19,87 €
PDI3-150-006	150	30	6	68,08 €

LBG

**SOPORTE PARA PLACAS PETRI**

Soporte de acero inoxidable para placas de Petri de ≤ 100 mm de diámetro. El asa facilita el transporte de hasta tres columnas paralelas de placas apiladas

referencia	dimensiones (mm)	descripción	unidades por ref.	precio
SOPE-003-001	340 × 110 × 380	acero inoxidable, 3 columnas	1	31,82 €

clink



astik's ASA DE SIEMBRA CALIBRADA

De HIPS. Mango forma hexagonal con estrías. Certificado de esterilización disponible (se descarga gratuitamente desde www.labbox.com)



referencia	tipo	unidades por ref.	precio
LOOH-E01-1K0	1 µl color blanco, estéril, 10 uds/bolsa cierre zip	1000	53,20 €
LOOH-E01-500	1 µl color blanco, estéril, 1 ud/peel pack	500	38,50 €
LOOH-E10-1K0	10 µl color azul oscuro, estéril, 10 uds/bolsa cierre zip	1000	53,20 €
LOOH-E10-500	10 µl color azul oscuro, estéril, 1 ud/peel pack	500	38,50 €

astik's ASA EN L PARA EXTENSIONES

Asa de poliestireno estéril con superficie redondeada para evitar dañar la superficie del medio. Certificado de esterilización disponible (se descarga gratuitamente desde www.labbox.com)



referencia	tipo	unidades por ref.	precio
SPRP-L01-1K0	forma de L (ángulo 100°), estéril bolsa unitaria	1000	145,51 €
SPRP-L05-1K0	forma en L (ángulo 100°), estéril, bolsa de 5 uds.	1000	133,41 €

clink MANGO DE KOLLE

Cada mango se suministra con dos asas de siembra de Ni-Cr, final en aro de Ø2,5 mm



referencia	tipo	unidades por ref.	precio
KOLS-200-001	mango corto (200 mm) + 2 asas de siembra de Ni-Cr	1	5,28 €
KOLS-290-001	mango largo (290 mm) + 2 asas de siembra de Ni-Cr	1	6,06 €
Accesorios			
KOLA-001-050	asa de siembra de Ni-Cr, final en aro de Ø2,5 mm	50	14,82 €
KOLA-002-050	asa de siembra de Ni-Cr, final en forma de aguja	50	14,82 €
KOLA-003-050	asa de siembra de Ni-Cr, final en lanceta	50	23,71 €

lbox ESTERILIZADOR ELÉCTRICO, S850

Diseñado para la esterilización de equipos de laboratorio como agujas, pinzas y otros pequeños objetos con altas temperaturas y cortos tiempos de esterilización (5-7 segundos). Se pueden usar también con bajas temperaturas y esterilización larga para prevenir la contaminación. Rango de temperatura: $T_{amb} +20 - +850$ °C. Diámetro máximo de objetos a esterilizar: 15 mm. Ángulo ajustable: 45-75°. Dimensiones (L x A x H): 210 x 90 x 170 mm. 220 V / 50-60 Hz. Garantía 1 año



referencia	descripción	unidades por ref.	precio
STER-850-001	esterilizador eléctrico LBX S850	1	444,22 €

METRIA CUENTA UNIDADES MANUAL

Contador de 4 dígitos que permite llegar hasta 9999



referencia	descripción	unidades por ref.	precio
HCNT-001-001	contador hasta 9999	1	7,82 €

CONTADOR DE COLONIAS, CC100

Diseñado para especificar el número de colonias microbianas presentes en las placas de muestra con la máxima eficiencia. Cuatro pantallas LED de 3 dígitos (0-999) muestran los valores de recuentos actuales y anteriores. Puede hacer un promedio a partir de conteos múltiples y almacenar hasta 100 promedios en la memoria. El botón BACK puede restar datos cuando se cuenta en exceso. Soporte de plato ajustable adecuado para placas de Petri de 90-150 mm o 60 mm. Sensibilidad a la presión ajustable. Opcional: Software para añadir, borrar, buscar, imprimir y guardar datos en formato Excel (.csv). Dimensiones (mm): 351 x 302 x 370. 100-240 V / 50-60 Hz. Garantía 2 años



referencia	descripción	unidades por ref.	precio
CLCN-100-001	contador de colonias LBX CC100	1	1043,90 €
CLCN-A01-001	software para contador de colonias LBX CC100	1	108,13 €

TUBOS DE CULTIVO CON TAPONES DE DOBLE POSICIÓN

Tapón de PE de doble posición; posición suelta para trabajo aeróbico o sellada para cultivos anaeróbicos. Esterilizado por radiación gamma. Peel-pack individual. Certificado de esterilización disponible (se descarga gratuitamente desde www.labbox.com)

astik's



referencia	∅ _{ext.} (mm)	l (mm)	descripción	unidades por ref.	precio
CLTU-05P-500	12	75	5 ml, sin graduación, PP	500	48,69 €
CLTU-12P-500	17	100	15 ml, sin graduación, PP	500	85,38 €
CLTU-5WP-500	12	75	5 ml, con graduación, PP	500	58,57 €
CLTU-1WP-500	17	100	15 ml, con graduación, PP	500	95,96 €
CLTU-05S-500	12	75	5 ml, sin graduación, PS	500	42,34 €
CLTU-12S-500	12	100	7 ml, sin graduación, PS	500	55,04 €
CLTU-15S-500	17	100	15 ml, sin graduación, PS	500	85,38 €
CLTU-5WS-500	12	75	5 ml, con graduación, PS	500	55,04 €
CLTU-1WS-500	17	100	15 ml, con graduación, PS	500	95,96 €



PLACA DE PORCELANA PARA TINCIÓN

Esmaltado excepto en la superficie exterior de la base

referencia	dimensiones (mm)	∅ _{cavidad} (mm)	tipo	unidades por ref.	precio
SPPC-006-001	94 x 62	21	6 cavidades	1	2,22 €
SPPC-012-001	115 x 88	21	12 cavidades	1	2,99 €

HDN
ceramics

PLACAS DE 3 CAVIDADES DE POLIETILENO

Particularmente útil para test de colorimetría

referencia	dimensiones (mm)	∅ _{cavidad} (mm)	prof. cavidad (mm)	unidades por ref.	precio
CTYP-003-010	28 x 58	21	7	10	9,15 €

astik's



astik's | **PLACAS DE 8 CAVIDADES DE POLIESTIRENO**

Particularmente útil para test de colorimetría



referencia	dimensiones (mm)	∅ cavidad (mm)	prof. cavidad (mm)	unidades por ref.	precio
CTYP-008-010	95 x 57	15	2	10	20,28 €

LBG | **CUBETA PARA TINCIÓN DE VIDRIO**

Fabricado en vidrio neutro. Con tapa



referencia	tipo	unidades por ref.	precio
MSSN-001-001	Coplin (A), para 5 portaobjetos	1	12,02 €
MSSN-002-001	Schieferdecker (B), para 10 portaobjetos	1	8,83 €
MSSN-003-001	Hellendahl (C), para 8 portaobjetos	1	10,44 €

astik's | **CUBETA PARA TINCIÓN DE PMP**

Fabricado en polimetilpenteno (PMP o TPX). Todas las cubetas incluyen tapa. Nota: el PMP puede ser atacado químicamente por xileno después de 2 días a temperatura ambiente



referencia	tipo	unidades por ref.	precio
MSSX-002-001	Schieferdecker (A), para 10 portaobjetos	1	14,15 €
MSSX-003-001	Hellendahl (B), para 8 portaobjetos	1	11,44 €

astik's | **CUBETA PARA TINCIÓN TIPO COPLIN DE POLIPROPILENO**

Con tapa de rosca



referencia	tipo	unidades por ref.	precio
MSSP-001-001	para 5 portaobjetos	1	4,97 €

LBG | **CUBETA PARA TINCIÓN, TIPO HAUSER-GEDIGK**

De vidrio, con tapa y soporte portaobjetos de acero inoxidable



referencia	l (cm)	h (cm)	w (cm)	tipo	unidades por ref.	precio
MSHN-030-001	10	9	10	para 30 portaobjetos	1	30,49 €
MSHN-060-001	16	9	10	para 60 portaobjetos	1	40,15 €

astik's | **CUBETA PARA TINCIÓN DE PMP CON RACK EXTRAÍBLE**

Incluye cubeta en polimetilpenteno (PMP o TPX), rack portaobjetos de polipropileno y dos tapas (una totalmente cerrada y otra con una abertura para el mango del rack). Nota: el PMP puede ser atacado químicamente por xileno después de 2 días a temperatura ambiente



referencia	tipo	unidades por ref.	precio
MSHX-020-001	para 20 portaobjetos	1	28,95 €

PORTAOBJETOS BASIC LINE

LBC

La opción más económica para educación y para aplicaciones de rutina en veterinaria, análisis de orina, etc. Fabricados en vidrio claro prelimpiado. Dimensiones: 76 x 26 mm y espesor 1,0-1,2 mm. Envasados en cajas de cartón de 50 unidades con papel protector entre cada portaobjeto y cada cajita protegida con una funda sellada de nylon (envase tropical)

referencia	esquinas	descripción	unidades por ref.	precio
SLIU-005-050	90°	cantos sin pulir	50	1,35 €
SLIG-005-050	45°	cantos pulidos	50	1,68 €
SLIF-005-050	90°	cantos pulidos, banda mate en 1 cara	50	1,43 €
En "pack ahorro" (50 cajas de 50 portaobjetos)				
SLIU-005-2K5	90°	cantos sin pulir	50 x 50	56,30 €
SLIG-005-2K5	45°	cantos pulidos	50 x 50	70,16 €
SLIF-005-2K5	90°	cantos pulidos, banda mate en 1 cara	50 x 50	73,91 €

**PORTAOBJETOS STANDARD LINE**

LBC

La mejor relación calidad/precio para todo tipo de aplicaciones. Fabricados en vidrio claro prelimpiado. Dimensiones: 76 x 26 mm y espesor 1,0-1,2 mm. Cada portaobjetos lleva impreso "labbox" en un lado. Envasados en cajas de cartón de 50 unidades protegidas por doble celofán

referencia	esquinas	descripción	unidades por ref.	precio
SLIU-010-050	90°	cantos sin pulir	50	2,15 €
SLIG-010-050	45°	cantos pulidos	50	3,07 €
SLIF-010-050	45°	cantos pulidos banda mate en 1 cara	50	3,37 €
SLIU-D10-050	90°	cantos sin pulir, banda mate en 2 caras	50	2,71 €
SLIF-D10-050	45°	cantos pulidos, banda mate en 2 caras	50	3,56 €
En "pack ahorro" (50 cajas de 50 portaobjetos)				
SLIU-010-2K5	90°	cantos sin pulir	50 x 50	89,38 €
SLIG-010-2K5	45°	cantos pulidos	50 x 50	127,79 €
SLIF-010-2K5	45°	cantos pulidos banda mate en 1 cara	50 x 50	140,51 €
SLIU-D10-2K5	90°	cantos sin pulir, banda mate en 2 caras	50 x 50	112,90 €
SLIF-D10-2K5	45°	cantos pulidos, banda mate en 2 caras	50 x 50	148,38 €

**PORTAOBJETOS PREMIUM LINE**

LBC

Calidad superior a un precio asequible para aplicaciones de rutina en patología, histología, citología y otros campos que requieran una calidad elevada. Fabricados en vidrio claro prelimpiado, cantos biselados y esquinas cortadas a 45°. Dimensiones: 76 x 26 mm y espesor 1,0-1,2 mm. Cada portaobjetos lleva impreso "labbox" en un lado. Envasados en cajas de cartón de 50 unidades protegidas por doble celofán

referencia	descripción	unidades por ref.	precio
SLIB-G10-050	sin banda mate	50	3,68 €
SLIB-F10-050	banda mate en 1 cara	50	4,22 €
SLIB-B10-050	banda mate en 2 caras	50	4,45 €
En "pack ahorro" (50 cajas de 50 portaobjetos)			
SLIB-G10-2K5	sin banda mate	50 x 50	153,47 €
SLIB-F10-2K5	banda mate en 1 cara	50 x 50	175,81 €
SLIB-B10-2K5	banda mate en 2 caras	50 x 50	185,57 €





CUBREOBJETOS STANDARD LINE

Fabricados en vidrio claro prelimpiado. Envasados en caja de plástico protegida con funda de aluminio sellada (envase tropical)



referencia	l (mm)	w (mm)	grosor (mm)	unidades por ref.	precio
COVN-018-200	18	18	0,13-0,16	200	1,98 €
COVN-020-200	20	20	0,13-0,16	200	2,07 €
COVN-022-200	22	22	0,13-0,16	200	2,41 €
COVN-024-200	24	24	0,13-0,16	200	2,75 €
COVN-032-100	24	32	0,13-0,16	100	2,07 €
COVN-040-100	24	40	0,13-0,16	100	2,19 €
COVN-050-100	24	50	0,13-0,16	100	2,48 €
COVN-060-100	24	60	0,13-0,16	100	2,84 €
En "pack ahorro"					
COVN-018-1K0	18	18	0,13-0,16	5 x 200	7,63 €
COVN-020-1K0	20	20	0,13-0,16	5 x 200	8,37 €
COVN-022-1K0	22	22	0,13-0,16	5 x 200	9,79 €
COVN-024-1K0	24	24	0,13-0,16	5 x 200	11,13 €
COVN-032-1K0	24	32	0,13-0,16	10 x 100	16,75 €
COVN-040-1K0	24	40	0,13-0,16	10 x 100	19,55 €
COVN-050-1K0	24	50	0,13-0,16	10 x 100	20,13 €
COVN-060-1K0	24	60	0,13-0,16	10 x 100	22,99 €



FUNDA DE TRANSPORTE PARA PORTAOBJETOS

De polipropileno. Para portaobjetos de 76 x 26 mm



referencia	tipo	unidades por ref.	precio
MSMP-001-001	para 1 portaobjetos	1	0,78 €
MSMP-002-001	para 2 portaobjetos	1	0,95 €
MSMP-005-001	para 5 portaobjetos	1	2,26 €



CAJA PARA ALMACENAR PORTAOBJETOS

De poliestireno. Con tapa separable y ranuras numeradas para portaobjetos de 76 x 26 mm



referencia	l (mm)	w (mm)	h (mm)	tipo	unidades por ref.	precio
MSBP-025-001	125	95	35	para 25 portaobjetos	1	3,03 €
MSBP-050-001	230	100	35	para 50 portaobjetos	1	5,61 €
MSBP-100-001	230	185	35	para 100 portaobjetos	1	10,11 €



CAJA PARA ALMACENAR PORTAOBJETOS

La tapa transparente permite observar el contenido. Dispone de 100 ranuras numeradas para portaobjetos de 76 x 26 mm



referencia	l (mm)	w (mm)	h (mm)	tipo	unidades por ref.	precio
MSRP-100-001	250	85	90	para 100 portaobjetos	1	14,71 €

CAJA PARA ALMACENAR PORTAOBJETOS

De ABS color naranja. Con tapa unida al cuerpo central mediante bisagras y protección de corcho en la base

referencia	tipo	unidades por ref.	precio
MSLP-012-001	para 12 portaobjetos	1	1,17 €
MSLP-025-001	para 25 portaobjetos	1	1,89 €
MSLP-050-001	para 50 portaobjetos	1	2,64 €
MSLP-100-001	para 100 portaobjetos	1	5,84 €

bb



ARCHIVADOR DE CARTÓN PARA PORTAOBJETOS

Adecuado para almacenar portaobjetos. Compartimentos hundidos y cubiertas interiores para proteger las muestras. Compatible con portaobjetos de 76 x 26 mm y 0,8-1,2 mm de ancho

referencia	w (mm)	l (mm)	tipo	unidades por ref.	precio
MSAR-004-050	110	150	para 4 portaobjetos	50	26,67 €
MSAR-010-005	120	340	para 10 portaobjetos, con índice	5	12,70 €
MSAR-020-005	240	340	para 20 portaobjetos, con índice	5	17,64 €

bb

NEW



DISPENSADOR DE PORTAOBJETOS

Cuerpo de ABS con tapa transparente de PS. Adecuado para portaobjetos de 75 x 25 mm y 1,0 - 1,2 mm de grosor

referencia	descripción	unidades por ref.	precio
SLID-001-001	capacidad para 72 portaobjetos	1	17,33 €

bb



NUESTRAS CALIDADES

Con el fin de ofrecerle la gama más completa, algunos de nuestros productos están disponibles en tres calidades diferentes:

1. Basic Line: la opción más económica
2. Standard Line: la mejor relación calidad/precio
3. Premium Line: se diferencian de los productos estándar en algunas características relevantes que los hacen apropiados para aplicaciones específicas destinados a los usuarios más exigentes, siempre manteniendo una excelente relación calidad-precio

Por ejemplo:

Las puntas para micropipeta Premium Line están certificadas libres de DNasa, RNasa e inhibidores de PCR, siendo por tanto apropiadas para aplicaciones en técnicas de PCR donde se requieran estas características

MEDIOS DE CULTIVO PARA MICROBIOLOGÍA

AGAR AGAR

labkem

CAS: 9002-18-0 EC: 232-658-1 TARIC code: 13023100

AGAR AGAR BAC	referencia	envase	precio
Homogeneous, free flowing and beige. If any changes physically, discard product. App.: White to pale brown powder Moisture < 12% Conc. of use 1.2 - 1.6% Ash < 4.5% Absence of inhibitors Turb. (1.5%) < 8NTU	pH (1.5%)befautocl. 6.0 - 7.5 pH (1.5%)aft. autocl. 6.0 - 7.5 Colour. before autocl. (450nm) < 0.25 Colour. after autocl. (450nm) < 0.30 Gel strength (Nikan) 800 - 1100g/cm Gel point (1.5%) 34 - 38°C Melt. range (1.5%) 85 - 90°C Part. size (mesh 60 ASTM) > 95%	As < 0.0003% Pb < 0.0005% Hg < 0.0001% Cd < 0.0001% Heavy met. < 0.002%	AGAG-00P-500  500 g 69,48 €

AGAR BILIS ROJO VIOLETA CON GLUCOSA (VRBG)

labkem

TARIC code: 13023100

AGAR BILIS ROJO VIOLETA CON GLUCOSA (VRBG) BAC PH.EUR, ISO-21528	referencia	envase	precio
Homogeneous, free flowing and fine powder. If any changes physically, discard product. App.: Purple red pH (25°C): 7.2 - 7.6	Conc. of use: 41.5g/l Preparation: Dissolve 41.5 gr on 1 L with heat and boil for 1 min until complete dissolution. Sterilize at 118°C for 15 min.	(AVOID OVERHEATING) Once open. avoid hydration Storage temp.: 2 - 25°C	ABVG-IEP-500  500 g 63,03 €

AGAR BILIS ROJO VIOLETA CON LACTOSA (VRBL)

labkem

TARIC code: 13023100

AGAR BILIS ROJO VIOLETA CON LACTOSA (VRBL) BAC ISO-4832	referencia	envase	precio
Homogeneous, free flowing and beige-reddish. If any changes physically, discard product.	App.: Purple red pH (25°C): 7.2 - 7.6 Conc. of use: 41.5g/l Preparation:	Dissolve 41.5 gr on 1 L with heat and boil for 1 min until complete dissolution. (DO NOT AUTOCLAVE)	Once open. avoid hydration Storage temp.: 2 - 25°C ABVL-00I-500  500 g 63,40 €

AGAR CHAPMAN (TTC)

labkem



TARIC code: 13023100

AGAR CHAPMAN (TTC) BAC ISO-9308-1	referencia	envase	precio
Homogeneous, free flowing and greenish-beige. App.: Violet-red pH (25°C): 7.0 - 7.4	If any changes physically, discard product. Conc. of use: 56.15g/l	Preparation: Dissolve 56.15gr on 1 L with heat and boil for 1 min until complete dissolution.	Steril. 121°C for 15 min. Once open. avoid hydration Storage temp.: 2 - 25°C AGCH-00I-500  500 g 56,02 €

AGAR CROMOGÉNICO TRIPTONA BILIS X-GLUCORÓNIDO (TBX)

labkem

TARIC code: 13023100

AGAR CROMOGÉNICO TRIPTONA BILIS X-GLUCORÓNIDO (TBX) BAC ISO-16649-2,3	referencia	envase	precio
Homogeneous, free flowing and beige. If any changes physically, discard product. App.: Amber slight.opalesc. pH (25°C): 7.0 - 7.4 Conc. of use: 36.6g/l	Preparation: Dissolve 36.6 gr on 1 L with heat and boil for 1 min until complete dissolution. Sterilize at 121°C for 12 min. Once open. avoid hydration	Storage temp.: 2 - 25°C 	AGTB-00I-500  500 g 161,82 €



AGAR DEXTROSA SABORAUD

labkem

TARIC code: 13023100

AGAR DEXTROSA SABORAUD BAC PH. EUR.	referencia	envase	precio
<p>Homogeneous, free flowing and beige. If any changes physically, discard product. App.: Amber/slight opalesc. pH (25°C): 5.4 - 5.8 Conc. of use: 65g/l</p> <p>Preparation: Sterilize at 118-121°C for 15min. Dissolve 65 gr. on 1 L with heat and boil for 1 min until complete dissolution. (AVOID OVERHEATING)</p> <p>Once open. avoid hydration Storage temp.: 2 - 25°C</p>	AGDS-0EP-500	 500 g	47,34 €

AGAR DEXTROSA SABORAUD CON CLORANFENICOL

labkem

TARIC code: 13023100

AGAR DEXTROSA SABORAUD CON CLORANFENICOL BAC	referencia	envase	precio
<p>Homogeneous, free flowing and beige. If any changes physically, discard product. App.: Amber slight opalesc. pH (25°C): 5.4 - 5.8 Conc. of use: 65,5g/l</p> <p>Preparation: Dissolve 65.5 gr on 1 L with heat and boil for 1 min until complete dissolution. Steril. 121°C for 15 min. (AVOID OVERHEATING)</p> <p>Once open. avoid hydration Storage temp.: 2 - 25°C</p>	AGSC-0OP-500	 500 g	45,65 €

AGAR HIERRO TRIPLE AZÚCAR (TSI)

labkem

TARIC code: 13023100

AGAR HIERRO TRIPLE AZÚCAR (TSI) BAC ISO-6579, ISO-19250	referencia	envase	precio
<p>Homogeneous, free flowing and pink in colour. App.: Red pH (25°C): 7.2 - 7.6 Preparation: If any changes physically, discard product. Conc. of use: 64.6g/l Dissolve 64.6 gr in 1 L of water and boil for 1 min until complete</p> <p>dissolution. Sterilize at 121°C for 15 minutes. (AVOID OVERHEATING) Once open. avoid hydration Storage temp.: 2 - 25°C</p>	AGTS-00I-500	 500 g	81,63 €

AGAR MACCONKEY

labkem

TARIC code: 13023100

AGAR MACCONKEY BAC PH. EUR., ISO-21567	referencia	envase	precio
<p>Homogeneous, free flowing and beige-pink. If any changes physically, discard product. App.: Beige - pink pH (25°C): 6.9 - 7.3 Conc. of use: 50g/l</p> <p>Preparation: Dissolve 50 gr. on 1 L with heat and boil for 1 min until complete dissolution. Steril. 121°C for 15 min. Once open. avoid hydration</p> <p>Storage temp.: 2 - 25°C</p>	AGMC-IEP-500	 500 g	57,75 €

AGAR MAN, ROGOSA Y SHARPE (MRS)

labkem

TARIC code: 13023100

AGAR MAN, ROGOSA Y SHARPE (MRS) BAC	referencia	envase	precio
<p>Homogeneous, free flowing and beige. If any changes physically, discard product. App.: Amber slight opalesc. pH (25°C): 6.0 - 6.4 Conc. of use: 62g/l</p> <p>Preparation: Dissolve 62 gr on 1 L with heat and boil for 1 min until complete dissolution. Sterilize at 121°C for 12 min. Once open. avoid hydration</p> <p>Storage temp.: 2 - 25°C</p>	AGMR-0OP-500	 500 g	56,48 €

AGAR MÉTODOS ESTÁNDAR (PCA)

labkem

TARIC code: 13023100

AGAR MÉTODOS ESTÁNDAR (PCA) BAC ISO-4833	referencia	envase	precio
<p>Homogeneous, free flowing and light-toasted. If any changes physically, discard product. Col. of the prep. med.: Clear amber, slightly opalescent pH (25°C): 6.8 - 7.2 Microb. test: passes test Conc. of use: 23.5g/l Preparation:</p> <p>Dissolve 23.5 gr on 1 L with heat and boil for 1 min until complete dissolution. Steril. 121°C for 15 min. Once open. avoid hydration Storage temp.: 2 - 25°C</p>	AGSM-00I-500	 500 g	49,10 €



AGAR MUELLER HINTON

labkem

TARIC code: 13023100

AGAR MUELLER HINTON BAC	referencia	envase	precio
<p>Homogeneous, free flowing and Cream. If any changes physically, discard product. Col. of the prep. med.: Amber slight. opalesc. Col. of prep. med. w/blood: Red pH (25°C): 7.2 - 7.6</p> <p>Microb. test: Passes test Conc. of use: 38g/l Preparation: Dissolve 38 gr on 1 L with heat and boil for 1 min until complete dissolution. Steril. 121°C for 15 min.</p> <p>(AVOID OVERHEATING) Once open. avoid hydration Storage temp.: 2 - 25°C</p>	AGMH-00P-500	 500 g	79,38 €

AGAR SOJA Y TRIPTICASEÍNA (TSA)

labkem

TARIC code: 13023100

AGAR SOJA Y TRIPTICASEÍNA (TSA) BAC PH. EUR.	referencia	envase	precio
<p>Homogeneous, free flowing and beige in colour. If any changes physically, discard product. Col. of prep. med. w/blood: Cherry red pH (25°C): 7.1 - 7.5 Conc. of use: 40g/l Preparation: Diss. 40 gr in 1 L of water w/heat and boil for 1 min until complete dissol. Sterilize at 121°C for 15 minutes. Once open. avoid hydration</p> <p>S. aureus ATCC25923 Growth: Good S. aureus ATCC6538 Growth: Good S. epidermidis ATCC12228 Growth: Good S pneumoniae ATCC 6303 Growth: Good Streptococcus pneumoniae ATCC 6303 Growth: Good S. pyogenes ATCC 19615 Growth: Good P. aeruginosa ATCC 9027 Growth: Good B. subt. ATCC 6633 Growth: Good C. albicans ATCC 10231 Growth: Good A. brasiliensis ATCC 16404 Growth: Good</p>	AGST-0EP-500	 500 g	50,98 €

AGAR SULFITO POLIMIXINA SULFADIAZINA (SPS)

labkem



TARIC code: 13023100

AGAR SULFITO POLIMIXINA SULFADIAZINA (SPS) BAC	referencia	envase	precio
<p>Homogeneous, free flowing and beige. If any changes physically, discard product. App.: Amber slight. opalesc pH (25°C): 6.8 - 7.2 Conc. of use: 39.7g/l</p> <p>Preparation: Dissolve 39.7 gr on 1 L with heat and boil for 1 min until complete dissolution. Steril. 121°C for 15 min. Once open. avoid hydration</p> <p>Storage temp.: 2 - 25°C</p>	AGSP-00P-500	 500 g	77,64 €

AGAR XILOSA LISINA DESOXICOLATO (XLD)

labkem

TARIC code: 13023100

AGAR XILOSA LISINA DESOXICOLATO (XLD) BAC PH. EUR.	referencia	envase	precio
<p>Homogeneous, free flowing and pink. If any changes physically, discard product. App.: Reddish-orange pH (25°C): 7.2 - 7.6 Conc. of use: 55.2g/l</p> <p>Preparation: Dissolve 55.2 gr on 1 L with heat and boil for 1 min until complete dissolution. (DO NOT AUTOCLAVE)</p> <p>(AVOID OVERHEATING) Once open. avoid hydration Storage temp.: 2 - 25°C</p>	AGXL-0EP-500	 500 g	104,46 €
AGAR XILOSA LISINA DESOXICOLATO (XLD) BAC ISO-6579, ISO-19250, ISO-21567	referencia	envase	precio
<p>Homogeneous, free flowing and pink. If any changes physically, discard product. App.: Reddish-orange pH (25°C): 7.2 - 7.6 Conc. of use: 54g/l</p> <p>Preparation: Dissolve 54 gr on 1 L with heat and boil for 1 min until complete dissolution. (DO NOT AUTOCLAVE)</p> <p>(AVOID OVERHEATING) Once open. avoid hydration Storage temp.: 2 - 25°C</p>	AGXL-00I-500	 500 g	118,56 €



PUEDA REQUERIR UNA DECLARACIÓN DE USO SEGÚN EL PAÍS DESTINO





REQUIERE TRANSPORTE EN FRÍO

labkem

AGUA PEPTONADA TAMPONADA

TARIC code: 13023100

AGUA PEPTONADA TAMPONADA BAC PH. EUR.	referencia	envase	precio
<p>Homogeneous, free flowing and whitish. If any changes physically, discard product. App.: Transparent pH (25°C): 6.8 - 7.2 Conc. of use: 16.1g/l</p> <p>Preparation: Dissolve 16.1 gr on 1 L with heat and boil for 1 min until complete dissolution. Steril. 121°C for 15 min. Once open. avoid hydration</p> <p>Storage temp.: 2 - 25°C</p>	AGPT-0EP-500	 500 g	37,10 €
AGUA PEPTONADA TAMPONADA BAC ISO-6579, ISO-22964, ISO-6887, ISO-19250, DIN-10181, DIN-10160	referencia	envase	precio
<p>Homogeneous, free flowing and slightly toasted. If any changes physically, discard product. App.: Light amber pH (25°C): 6.8 - 7.2</p> <p>Conc. of use: 20g/l Preparation: Dissolve 20 gr on 1 L with heat and boil for 1 min until complete dissolution. Steril. 121°C for 15 min.</p> <p>Once open. avoid hydration Storage temp.: 2 - 25°C</p>	AGPT-0DI-500	 500 g	32,15 €

labkem

BASE DE AGAR BAIRD PARKER

TARIC code: 13023100

BASE DE AGAR BAIRD PARKER BAC PH. EUR.	referencia	envase	precio
<p>Homogeneous, free flowing and toasted in colour. If any changes physically, discard product. App.: yellow opalescent</p> <p>pH (25°C): 6.6 - 7.0 Conc. of use: 63g/l Preparation: Dissolve 63 gr on 1 L with heat and boil for</p> <p>1 min until complete dissolution. Steril. 121°C for 15 min. Once open. avoid hydration Storage temp.: 2 - 25°C</p>	ABBP-0EP-500	 500 g	78,43 €

labkem

BASE DE AGAR SANGRE

TARIC code: 13023100



BASE DE AGAR SANGRE BAC	referencia	envase	precio
<p>Homogeneous, free flowing and toasted in colour. If any changes physically, discard product. App.: amber pH (25°C): 7.1 - 7.5 Conc. of use: 40g/l Preparation: Dissolve 40 gr in 1 L of water and boil for 1 min until complete</p> <p>dissolution. Sterilize at 121°C for 15 minutes. Cool to 45-50°C and aseptically add 5-10% of sterile defibrinated blood (Avoid bubbles in homogenization) If desired, add BLPS-00P to increase growth. Once open. avoid hydration Storage temp.: 2 - 25°C</p>	ABBL-00P-500	 500 g	110,43 €



BASE DE CALDO FRASER PARA LISTERIA

labkem

TARIC code: 13023100

BASE DE CALDO 1/2 FRASER PARA LISTERIA BAC ISO-11290-1	referencia	envase	precio
<p>Homogeneous, free flowing and beige. If any changes physically, discard product. App.: Purple red pH (25°C): 7.0 - 7.4 Conc. of use: 14.35g/l</p> <p>Preparation: Dissolve 28.7 gr on 500 ml with heat and boil for 1 min until complete dissolution. Steril. 121°C for 15 min. Once open. avoid hydration</p> <p>Storage temp.: 2 - 25°C</p>	FRLB-OHI-500	 500 g	73,51 €
BASE DE CALDO FRASER PARA LISTERIA BAC ISO-11290-1	referencia	envase	precio
<p>Homogeneous, free flowing and beige. If any changes physically, discard product. App.: Purple red pH (25°C): 7.0 - 7.4 Conc. of use: 14.35g/l</p> <p>Preparation: Dissolve 28.7 gr on 500 ml with heat and boil for 1 min until complete dissolution. Steril. 121°C for 15 min. Once open. avoid hydration</p> <p>Storage temp.: 2 - 25°C</p>	FRLB-00I-500	 500 g	68,05 €

BASE DE CALDO MULLER-KAUFFMANN CON VERDE BRILLANTE Y NOVOBIOCINA

labkem



TARIC code: 13023100

BASE DE CALDO SEGÚN MULLER-KAUFFMANN CON VERDE BRILLANTE Y NOVOBIOCINA BAC ISO-6579	referencia	envase	precio
<p>Homogeneous, free flowing and white. If any changes physically, discard product. App.: Green-blue pH (25°C): 7.8 - 8.2 Conc. of use: 89.53g/l</p> <p>Preparation: Dissolve 89.53 gr on 1 L with heat and boil for 1 min until complete dissolution.</p> <p>Cool to 45-50°C and aseptically add 20 ml of IODI-ROA + POIO-00A solution (20g IODI + 25g POIO in 100ml of sterile distilled water (DO NOT AUTOCLAVE) (AVOID OVERHEATING) Once open. avoid hydration Storage temp.: 2 - 25°C</p>	MKFB-00I-500	 500 g	115,64 €

CALDO RAPPAPORT SOJA SEGÚN VASSILIADIS

labkem

TARIC code: 13023100

CALDO RAPPAPORT SOJA SEGÚN VASSILIADIS BAC PH. EUR.	referencia	envase	precio
<p>Homogeneous, free flowing and light-Beige. If any changes physically, discard product. App.: Blue pH (25°C): 5.0 - 5.4</p> <p>Conc. of use: 26.75g/l</p> <p>Preparation: Suspend 26,75g on 1 L with heat until complete dissol. Sterilize at 115°C for 15 min.</p> <p>(AVOID OVERHEATING) Once open. avoid hydration Storage temp.: 2 - 25°C</p>	RSVB-00E-500	 500 g	67,49 €
CALDO RAPPAPORT SOJA SEGÚN VASSILIADIS BAC ISO-6579, ISO-19250	referencia	envase	precio
<p>Homogeneous, free flowing and blue-greenish. If any changes physically, discard product. App.: Blue pH (25°C): 5.0 - 5.4 Conc. of use: 30.06g/l</p> <p>Preparation: Dissolve 33,37 gr in 1110 ml with heat until complete dissol. Sterilize at 115°C for 15 min. (AVOID OVERHEATING) Once open. avoid hydration Storage temp.: 2 - 25°C</p>	RSVB-00I-500	 500 g	76,07 €

CALDO SOJA TRIPTICASEÍNA (TSB)

labkem

TARIC code: 13023100

CALDO SOJA TRIPTICASEÍNA (TSB) BAC PH. EUR.	referencia	envase	precio
<p>Homogeneous, free flowing and light beige in colour. If any changes physically, discard product. Col. of the prep. med.: clear amber pH (25°C): 7.1 - 7.5 Conc. of use: 30g/l</p> <p>Preparation: Dissolve 30 gr on 1 L with heat and boil for 1 min until complete dissol. Sterilize at 121°C for 15 minutes. Once open. avoid hydration</p> <p><i>B. abortus</i> ATCC 4315 Growth: Good <i>S. aureus</i>. ATCC6538 growth: Good</p> <p><i>E. coli</i> ATCC 25922 Growth: Good <i>E. coli</i> ATCC 8739 Growth: Good <i>E. aerogenes</i> ATCC 13048 Growth: Good <i>C. albicans</i> ATCC 10231 Growth: Good <i>S. pyogenes</i> ATCC 19615 Growth: Good <i>S. pneumoniae</i> ATCC 6303 Growth <i>Streptococcus pneumoniae</i> ATCC 6303 Growth: Good <i>P. aeruginosa</i> ATCC 9027 Growth: Good <i>S. typhimurium</i> ATCC 14028 Growth: Good <i>B. subt.</i> ATCC 6633 Growth: Good <i>A. brasiliensis</i> ATCC 16404 Growth: Good</p>	STRB-0EP-500	 500 g	39,18 €



PUEDE REQUERIR UNA DECLARACIÓN DE USO SEGÚN EL PAÍS DESTINO



REQUIERE TRANSPORTE EN FRÍO

CALDO VERDE BRILLANTE BILIS AL 2% (BRILA)

labkem

TARIC code: 13023100

CALDO VERDE BRILLANTE BILIS AL 2% (BRILA) BAC ISO-4831, ISO-4832	referencia	envase	precio
<p>Homogeneous, free flowing and Beige-greenish. If any changes physically, discard product. App.: Brilliant green pH (25°C): 7.0 - 7.4 Conc. of use: 40g/l</p> <p>Preparation: Diss. 40 gr in 1 L of water w/heat and boil for 1 min until complete dissol. Steril. 121°C for 15 min. (AVOID OVERHEATING) Once open. avoid hydration</p> <p>Storage temp.: 2 - 25°C</p>	BRGR-00I-500	 500 g	65,40 €

EXTRACTO DE LEVADURA

labkem

CAS: 8013-01-2 EC: 232-387-9 TARIC code: 21021031

EXTRACTO DE LEVADURA BAC	referencia	envase	precio
<p>Homogeneous, free flowing and beige. If any changes physically, discard product. Total N (on dry) > 10% Amino N (on dry) > 4.5% Moisture < 5% NaCl < 0.5%</p> <p>pH: 6.0 - 7.2 Total Plate Counts < 5000cfu/g Colif. Bact.: Negative Pathogen test: Negative Yeast and molds < 50cfu/g Once open. avoid hydration</p> <p>Storage temp.: 2 - 25°C</p>	YEEX-OMB-500	 500 g	24,13 €

D(+)-GLUCOSA ANHIDRA

labkem

CAS: 50-99-7 MW: 180,16 EC: 200-075-1 TARIC code: 17023000



D(+)-GLUCOSA ANHIDRA BAC	referencia	envase	precio
<p>App.: Colourless cryst. white powder Spec. Rot. (20°C;10%H_2O): 52.5 - 53.0° Insol. matter < 0.005% Loss on dry, (105 °C) < 0.2% Cl⁻ < 0.0025%</p> <p>Starch: Passes test Acid. (Acetic acid) < 0.015% Ash (SO_3) < 0.02% SO_3 < 0.005% Fe < 0.0005%</p> <p>Heavy metals (Pb) < 0.0005% As < 0.00004% Pb < 0.0005%</p>	GLUC-A0A-500	 500 g	11,39 €

MEDIO PARA LA DECARBOXILACIÓN DE LA LISINA

labkem

TARIC code: 13023100

MEDIO PARA LA DECARBOXILACIÓN DE LA LISINA BAC ISO-6579, ISO-10273, ISO-19250	referencia	envase	precio
<p>Homogeneous, free flowing and light beige in colour. If any changes physically, discard product. App.: Violet pH (25°C): 6.6 - 7.0</p> <p>Conc. of use: 9g/l Preparation: Dissolve 9 gr in 1 L of water and boil for 1 min until complete dissolution. Sterilize at 121°C for 15 minutes.</p> <p>Once open. avoid hydration Storage temp.: 2 - 25°C</p>	LDBR-00I-500	 500 g	141,48 €

PEPTONA BACTERIOLÓGICA

labkem

CAS: 50-99-7 MW: 180,16 EC: 200-075-1 TARIC code: 17023000



PEPTONA BACTERIOLÓGICA BAC	referencia	envase	precio
<p>Homogeneous, free flowing and beige. If any changes physically, discard product. Loss on dry. < 6% Amino N (on dry) > 2.6% Total N (on dry) > 12% Ash < 15%</p> <p>pH (2%): 6.5 - 7.5 Red. sugars: negative Undigest. prot.: negative Proteoses: negative NO₂: negative Tryptophan: negative</p> <p>Standard Plate Count < 5000cfu Molds and Yeast < 100cfu Once open. avoid hydration Storage temp.: 2 - 25°C</p>	BACP-00P-500	 500 g	82,48 €

PEPTONA DE CASEÍNA (TRIPTONA)

labkem

CAS: 91079-40-2 EC: 293-428-4 TARIC code: 35040090

PEPTONA DE CASEÍNA (TRIPTONA) BAC	referencia	envase	precio
<p>Homogeneous, free flowing and beige. If any changes physically, discard product. Amino N (on dry) > 3.9% Total N (on dry) > 10% Ash < 15% pH (2%): 6.5 - 7.5</p> <p>Loss on drying < 6% Red. sugars: Negative Undigest. prot.: Negative Proteoses: Negative NO₂: Negative Tryptophan: Negative</p> <p>Standard Plate Count < 5000cfu Molds and Yeast < 100cfu Once open. avoid hydration Storage temp.: 2 - 25°C</p>	TRYN-00P-500	 500 g	55,63 €





SUPLEMENTO CITRATO FERROAMÓNICO

labkem

TARIC code: 38220000

Entrega en 2 semanas



SUPLEMENTO CITRATO FERROAMÓNICO BAC ISO-11290-1		referencia	envase	precio
Aseptically reconstitute 1 vial with 5 ml of sterile distilled water. Mix gently until complete dissolution and add aseptically to 500 ml of FRLB-001 and FRLB-001, autoclaved and cooled to 50°C. Mix well and distribute into sterile containers. Microbial Contamination absence: passes test Storage temp.: 2 - 8°C		FACS-00P-010	 10 uds	82,27 €

SUPLEMENTO DE POLIENRIQUECIMIENTO

labkem

TARIC code: 38220000

Entrega en 2 semanas



SUPLEMENTO DE POLIENRIQUECIMIENTO BAC		referencia	envase	precio
Aseptically reconstitute 1 vial of Polyenrichment Growth Supplement (vial A) with 1 vial of Polyenri If desired, this supplement can also be added to ABBL-00P. Includes 5 x Vial A and 5 x Vial B. Microbial Contamination absence: passes test Storage temp.: 2 - 8°C		BLPS-00P-010	 2x5 uds	87,12 €

SUPLEMENTO EMULSIÓN YEMA DE HUEVO + TELURITO

labkem

TARIC code: 38220000

Entrega en 2 semanas

SUPLEMENTO EMULSIÓN YEMA DE HUEVO + TELURITO BAC		referencia	envase	precio
Colour: Yellow Tellurite Egg Yolk Emulsion, sterilized and stabilized, for use in microbiology applications. ready for use with ABBP-OEP for selection of coagulase-positive Staphylococci. The addition of Egg yolk and Potassium tellurite helps to differentiate these microorganisms from others capable of growing in the base agar, through the detection of lecithinase and the formation of black colonies Sterility test: passes test Fertility test: passes test Storage temp.: 2 - 8°C		EYTS-00P-100	 100 ml	53,99 €

SUPLEMENTO SELECTIVO OXFORD PARA LISTERIA

labkem

TARIC code: 38220000

 Entrega en 2 semanas



SUPLEMENTO SELECTIVO OXFORD PARA LISTERIA BAC ISO-11290-1		referencia	envase	precio
Aseptically reconstitute 1 vial with 5ml of 1:1 v/v sterile distilled water/acetone. Microbial Contamination absence: Passes test Storage temp.: 2 - 8°C		OLSS-00I-010	 10 uds	164,51 €

SUPLEMENTO SELECTIVO PARA LISTERIA PALCAM

labkem

TARIC code: 38220000

Entrega en 2 semanas



SUPLEMENTO SELECTIVO PARA LISTERIA PALCAM BAC ISO-11290-2		referencia	envase	precio
Aseptically reconstitute 1 vial with 5ml of 1:1 v/v sterile distilled water/acetone. Aseptically add 500 ml of ABPA-001 once autoclaved and cooled to 50°C. Microbial Contamination absence: Passes test Storage temp.: 2 - 8°C		PLSS-00I-010	 10 uds	103,68 €

SUPLEMENTO TTC AL 1%

labkem

TARIC code: 38220000

 Entrega en 2 semanas

SUPLEMENTO TTC 1% BAC		referencia	envase	precio
Aseptically reconstitute 1 vial with 2.5 ml of water. Mix and aseptically add to 500 ml of AGCH-001. Microbial Contamination absence: Passes test Storage temp.: 2 - 8°C		TTCS-00P-010	 10 uds	80,39 €



PUEDA REQUERIR UNA DECLARACIÓN DE USO SEGÚN EL PAÍS DESTINO



REQUIERE TRANSPORTE EN FRÍO

COLORANTES Y REACTIVOS PARA MICROBIOLOGÍA Y PATOLOGÍA

ANARANJADO DE METILO C.I. 13025 VER P. 395

ANARANJADO G, C.I. 16230

CAS: 1936-15-8 MW: 452.37 EC: 217-705-6 TARIC code: 32041200



labkem

ANARANJADO G (C.I. 16230) MIC	referencia	envase	precio
Assay > 80 Dye content > 80% Abs. max. (H ₂ O) 476 - 481nm	ORAN-GOD-025	 25 g	22,40 €

AZUL ALCIAN 8GX

CAS: 33864-99-2 MW: 1298,86 EC: 251-705-7 TARIC code: 32041900



labkem

AZUL ALCIAN 8GX (C.I. 74240) MIC	referencia	envase	precio
App. Greenish black cryst. powder Abs. max. (DMSO) 675 - 680nm Abs (A ₁ %/cm; 5 mg/l; DMSO) > 700 H ₂ O (by KF) < 35% Suit. for microb. Passes test	ABLU-00P-010	 10 g	79,83 €

AZUL DE ANILINA, C.I. 42755

CAS: 28631-66-5 MW: 737,72 EC: 249-113-9 TARIC code: 32041900

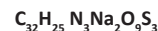

labkem

AZUL DE ANILINA (C.I. 42755) SOLUBLE EN AGUA MIC	referencia	envase	precio
App.: Brownish-purple crystalline powder With metallic lustre Abs. max (0.005) mol/L HCl: 595 - 610nm Used with fuchsin acid as Mallory's connective tissue stain visualizes chromosomes and cellulose walls in plants	ANBL-00D-025	 25 g	26,27 €

AZUL DE LACTOFENOL EN SOLUCIÓN

TARIC code: 38220000

ADR: 6.1 T1 II UN 2821 IMDG: 6.1 II UN 2821 IATA: 6.1 II UN 2821



labkem

AZUL DE LACTOFENOL EN SOLUCIÓN MIC	referencia	envase	precio
Suit. for microb. Passes test Solub. in H ₂ O (20°C) Passes test Blue sol. for staining fungi	LACP-00D-100	 100 ml	7,54 €



AZUL DE METILENO C.I. 52015 VER P. 396

AZUL DE TOLUIDINA, C.I. 52040

CAS: 92-31-9 MW: 305,82 EC: 202-146-2 TARIC code: 32041300



labkem

AZUL DE TOLUIDINA (C.I. 52040) MIC	referencia	envase	precio
Assay > 50% Abs. max. (H ₂ O) 620 - 638nm Loss on dry. (110 °C) < 8%	TLBL-00D-005	 5 g	14,06 €
	TLBL-00D-025	 25 g	26,81 €

AZUL DE TOLUIDINA, SOLUCIÓN

AZUL DE TOLUIDINA, SOLUCIÓN PARA HISTOLOGÍA, **MIC**Color: Blue
Odor: Thymol-like

Composition: Ethyl alcohol, glycerol, water, toluidine blue

labkem

AZUL DE TOLUIDINA, SOLUCIÓN PARA HISTOLOGÍA, MIC	referencia	envase	precio
	TLBL-SOD-500	 500 ml	44,66 €

AZUL EOSINA-AZUL DE METILENO COLORANTE SEGÚN GIEMSA

labkem

CAS: 51811-82-6 EC: 257-438-2 TARIC code: 32041900



AZUL EOSINA-AZUL DE METILENO COLORANTE SEGÚN GIEMSA MIC	referencia	envase	precio
App. Dark green coloured powder Abs. max. λ_{1max} (MeOH) 647 - 653nm Abs. max. λ_{2max} (MeOH) 520 - 526nm Sp. abs. (A, %; 1cm; λ_{1max} ; MeOH) > 800 Sp. abs. (A, %; 1cm; λ_{2max} ; MeOH) > 350 Loss on dry. (105 °C) < 10%	EOMB-00D-100	100 g	64,12 €

AZUL EOSINA-AZUL DE METILENO COLORANTE SEGÚN GIEMSA EN SOLUCIÓN

labkem

CAS: 51811-82-6 EC: 257-438-2 TARIC code: 32041900

ADR: 3 FT1 II UN 1230 IMDG: 3 II UN 1230 IATA: 3 II UN 1230



AZUL EOSINA-AZUL DE METILENO COLORANTE SEGÚN GIEMSA EN SOLUCIÓN MIC	referencia	envase	precio
App. Blue coloured solution Abs. max. λ_{1max} 630 - 655nm Abs. max. λ_{2max} 520 - 525nm	EOMB-MSD-1K0	1 L	34,49 €

CARMIN, C.I. 75470

labkem

CAS: 1390-65-4 MW: 492,38 EC: 215-724-4 TARIC code: 32030090



CARMIN (C.I. 75470) MIC	referencia	envase	precio
App. Dark pink to red powder Assay 50 - 55% Loss on dry. < 20% Lambda max. (NaOH): 531 - 563nm Ash < 12% As < 0.0001% Pb < 0.001% Suitable for use in Orth's Lithium carminic technique.	CARM-00D-025	25 g	86,01 €

EOSINA A AMARILLENTO, C.I. 45380

labkem

CAS: 17372-87-1 MW: 691,86 EC: 241-409-6 TARIC code: 32041200

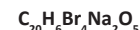

EOSINA A AMARILLENTO (C.I. 45380) MIC	referencia	envase	precio
Assay > 90% Abs. max. 515 - 518nm Suit. for microb. Passes test Reag. for spectr. det. of Ag Cytoplasmic, counterstain for haematoxylin constituent for Wright's or modified Nocht's Stain	EOYE-00D-025	25 g	21,63 €

EOSINA, SOLUCIÓN ACUOSA 1%

labkem

CAS: 548-26-5

EOSINA, SOLUCIÓN ACUOSA 1%, MIC	referencia	envase	precio
Color: Orange Odor: Odorless Solubility: Soluble in water Composition: Water, eosin Y	EOYE-S0D-500	500 ml	16,75 €

EOSINA, SOLUCIÓN ALCOHÓLICA 0.5%

labkem

CAS: 17372-87-1

IMDG: 3 II UN 1170 ADR: 3 II F1 UN 1170 IATA: 3 II UN 1170



EOSINA, SOLUCIÓN ALCOHÓLICA 0.5%, MIC	referencia	envase	precio
Color: Orange Odor: Alcohol-like Composition: Ethyl alcohol, eosin Y	EOYE-A0D-500	500 ml	16,75 €



labkem

EOSINA-AZUL DE METILENO, SEGÚN MAY-GRÜNWARD

CAS: 68988-92-1 TARIC code: 32041900



EOSINA-AZUL DE METILENO, COLORANTE SEGÚN MAY-GRÜNWARD MIC	referencia	envase	precio
Abs. max. λ_{1max} 648 - 653nm Abs. max. λ_{2max} 520 - 528nm Sp. abs. (A_1 ; 1cm; λ_{1max} (dried subst.)) 1100 - 1300	Sp. abs. (A_1 ; 1cm; λ_{2max} (dried subst.)) 600 - 800 Loss on dry. (105 °C) < 10%	EOBL-MOD-025 	25 g 21,35 €

EOSINA-AZUL DE METILENO, SEGÚN MAY-GRÜNWARD, SOLUCIÓN MODIFICADA

labkem

CAS: 68988-92-1 EC: 273-541-5 TARIC code: 32041900

ADR: 3(6.1) FT1 II UN 1230 IMDG: 3(6.1) II UN 1230 IATA: 3(6.1) II UN 1230



EOSINA-AZUL DE METILENO, SOLUCIÓN MODIFICADA SEGÚN MAY-GRÜNWARD MIC	referencia	envase	precio
Abs. max. λ_1 (1 250 MeOH) 645 - 651nm Abs. max. λ_2 (1 250 MeOH) 520 - 528nm Abs. (A_1 ; λ_{1max} ; 1:250 MeOH) 0.5 - 0.8	Abs. (A_1 ; λ_{2max} ; 1:250 MeOH) 0.3 - 0.4 Suit. for microb. Passes test	EOBL-MSD-500 	500 ml 24,44 €

EOSINA-AZUL DE METILENO, SEGÚN WRIGHT

labkem

TARIC code: 32041900

ADR: 3(6.1) FT1 II UN 1230 IMDG: 3(6.1) II UN 1230 IATA: 3(6.1) II UN 1230



EOSINA-AZUL DE METILENO, COLOURANTE SEGÚN WRIGHT MIC	referencia	envase	precio
App. Greenish black/blue cryst. powder Abs. max. λ_{1max} (MeOH) 640 - 648nm Abs. max. λ_{2max} (MeOH) 522 - 525nm Sp. Abs. (A_1 ; 1cm; λ_{1max}) > 1100 Sp. Abs. (A_2 ; 1cm; λ_{2max}) > 650	Suit. for microscopy passes test Loss on Dry. (110°C) < 10% Certified for use in staining blood and bone marrow films also for staining malarial parasites in blood f	WRST-00P-025 	25 g 22,24 €

FLUORESCÉINA SÓDICA, C.I. 45350

labkem

CAS: 518-47-8 MW: 376,3 EC: 208-253-0 TARIC code: 32049000



FLUORESCÉINA SÓDICA (C.I. 45350) MIC , BP	referencia	envase	precio
Appearance/colour Dark brownish-red - dark orange red powder Assay 90 - 102% Loss on dry. (135 °C) < 17%	Solub. (1 mg/mL H ₂ O) Clear to slightly hazy dark yellow - to brownish Yellow solution with greenish fluorescence	Lambda max. < 491nm	
	FLUO-00D-025 	25 g	17,77 €
	FLUO-00D-100 	100 g	26,84 €

FORMALDEHÍDO EN SOLUCIÓN DILUÍDA ESTABILIZADO CON METANOL

labkem

CAS: 50-00-0 MW: 30,03 EC: 200-001-8 TARIC code: 29121100





FORMALDEHÍDO EN SOLUCIÓN 3.7-4.0% HIS TAMPONADA pH=7	referencia	envase	precio
Assay 3.7% to 4% pH 6.8 to 7.2	Content of MeOH 1% w/ to 1.5% w/v	FORM-DOP-10K 	10 L 45,86 €
Pack de 24 frascos de 120 ml para muestras de tejidos pre-llenado con 75 ml de formol diluido estabilizado con metanol		FORM-DOP-120 	24x120 ml 31,90 €

FUCSINA ÁCIDA, C.I. 42685

labkem

CAS: 3244-88-0 MW: 585,54 EC: 221-816-6 TARIC code: 32041200



FUCSINA ÁCIDA (C.I. 42685) MIC	referencia	envase	precio	
Appearance/colour Dark-Green Crystalline Powder Loss on dry. (110 °C) < 10% Assay > 80% Lambda max. (NaOH) > 549nm Sol. 0.1% in 50% EtOH Clear solution	Melt. point < 250°C Colour pH 1.0 (Purple) - pH 3.1 (Red) Suitable for use in the Van Gieson Connective tissue stain and Mallory anilin blue connective tissue stain Zeihl-Neelsens staining for tuberculosis bacilli			
	FUCH-A0D-010	 10 g	20,09 €	
		FUCH-A0D-025	 25 g	38,37 €

FUCSINA BÁSICA, C.I. 42510

labkem

CAS: 632-99-5 MW: 337,85 EC: 211-189-6 TARIC code: 32041300



FUCSINA BÁSICA (C.I. 42510) MIC	referencia	envase	precio
Assay > 85% App. Dark green coloured powder Loss on dry. (135 °C) < 15%	Abs. max. (50% EtOH) 549 - 552nm Abs.(0.003 g/l. 50% EtOH) 2290 - 2710nm		
	FUCH-B0D-025	 25 g	33,73 €

FUCSINA BÁSICA FENICADA, SOLUCIÓN SEGÚN ZIEHL

labkem

TARIC code: 32041300

ADR: 3(6.1) FT1 III UN 1992 IMDG: 3(6.1) III UN 1992 IATA: 3(6.1) III UN 1992



FUCSINA BÁSICA FENICADA, SOLUCIÓN SEGÚN ZIEHL MIC	referencia	envase	precio
Abs. max. 544 - 548nm Abs. (A ₁ %; 1cm; λ _{max} ; 1:2000) 0.38 - 0.6	Suitability test Passes test		
	FUCH-BZD-500	 500 ml	17,97 €

HEMATOXILINA, C.I. 75290

labkem

CAS: 517-28-2 MW: 302,3 EC: 208-237-3 TARIC code: 32030010





HEMATOXILINA 80% (C.I. 75290) MIC	referencia	envase	precio
Assay > 75% App. brown powder Loss on dry. < 8%	General tissue stain for animal histology by Weigerts Mayer's acid hemalum Heidenhain's and Harris technique on paraffin sections		
	HEMA-00D-025	 25 g	130,30 €

HEMATOXILINA DE GILL, SOLUCIÓN

labkem



HEMATOXILINA DE GILL (I), SOLUCIÓN, MIC	referencia	envase	precio
Color: Dark red Odor: Acetone-like	Composition: Hematoxylin, aluminum sulfate, potassium iodide, acetic acid, water		
	HEMA-G1S-500	 500 ml	31,26 €
HEMATOXILINA DE GILL (II), SOLUCIÓN, MIC	referencia	envase	precio
Color: Dark red Odor: Acetone-like	Composition: Hematoxylin, aluminum sulfate, potassium iodide, acetic acid, water		
	HEMA-G2S-500	 500 ml	33,50 €
HEMATOXILINA DE GILL (III), SOLUCIÓN, MIC	referencia	envase	precio
Color: Dark red Odor: Acetone-like	Composition: Hematoxylin, aluminum sulfate, potassium iodide, acetic acid, water		
	HEMA-G3S-500	 500 ml	39,08 €



PUEDEN REQUERIR UNA DECLARACIÓN DE USO SEGÚN EL PAÍS DESTINO



REQUIERE TRANSPORTE EN FRÍO

HEMATOXILINA DE HARRIS PARA PAPANICOLAOU, SOLUCIÓN

labkem



HEMATOXILINA DE HARRIS PARA PAPANICOLAOU, SOLUCIÓN, MIC	referencia	envase	precio
Color: Dark red Odor: Odorless Composition: Hematoxylin, aluminum sulfate, potassium iodide, ethanol, glycerol, water	HEMA-HPS-500	 500 ml	20,10 €

HEMATOXILINA DE MAYER, SOLUCIÓN

labkem

HEMATOXILINA DE MAYER, SOLUCIÓN, MIC	referencia	envase	precio
Color: Dark red Odor: Odorless Composition: Hematoxylin, aluminum sulfate, potassium iodide, acetic acid, glycerol, water	HEMA-MOS-500	 500 ml	22,33 €

ORCEÍNA

labkem

CAS: 1400-62-0 MW: 500,51 EC: 215-750-6 TARIC code: 32030010



ORCEÍNA MIC	referencia	envase	precio
App. Black coloured powder Abs. max. (NaOH 0.01 Mol/L) 575 - 582nm Absorptivity > 500 Loss on dry. < 7%	ORCE-00D-005	 5 g	70,38 €

PANÓPTICO NO. 1 PARA TINCIÓN DE FROTIS SANGUÍNEOS O MEDULARES

labkem

TARIC code: 32041400

ADR: 3(6.1) FT1 II UN 1992 IMDG: 3(6.1) II UN 1992 IATA: 3(6.1) II UN 1992



PANÓPTICO NO. 1 FIJADOR VERDE MIC	referencia	envase	precio
App. Bluish Blood smear staining or medullary smear staining.	PANO-GF1-1K0	 1 L	27,14 €

PANÓPTICO NO. 2 PARA TINCIÓN DE FROTIS SANGUÍNEOS O MEDULARES

labkem

TARIC code: 32041400

PANÓPTICO NO. 2 EOSINA RÁPIDA MIC	referencia	envase	precio
Appearance Reddish Blood smear staining or medullary smear staining.	PANO-FE2-1K0	 1 L	60,03 €

PANÓPTICO NO. 3 PARA TINCIÓN DE FROTIS SANGUÍNEOS O MEDULARES

labkem

TARIC code: 32041400

PANÓPTICO NO. 3 AZUL RÁPIDO MIC	referencia	envase	precio
App. Bluish without visible particles Blood smear staining or medullary smear staining.	PANO-FB3-1K0	 1 L	71,94 €

PAPANICOLAOU EA50, SOLUCIÓN

labkem

IMDG: 3 III UN 1170 ADR: 3 III F1 UN 1170 IATA: 3 III UN 1170



PAPANICOLAOU EA50, SOLUCIÓN, MIC	referencia	envase	precio
Color: Orange Odor: Alcohol-like Composition: Eosin, fast green, water, lithium carbonate, ethanol, phosphotungstic acid	PPAN-S50-500	 500 ml	13,40 €

PAPANICOLAOU OG6, SOLUCIÓN

labkem



IMDG: 3 III UN 1170 ADR: 3 III F1 UN 1170 IATA: 3 III UN 1170

PAPANICOLAOU OG6, SOLUCIÓN, MIC	referencia	envase	precio
Color: Orange Odor: Alcohol-like Composition: Glycerol, orange, water, methanol, ethanol, phosphotungstic acid	PPAN-S06-500	 500 ml	13,40 €

PARAFINA, PERLAS, PARA FIJACIÓN DE TEJIDOS.

labkem

CAS: 8002-74-2 EC: 232-315-6 TARIC code: 27122090



PARAFINA, PERLAS, PTO. FUSIÓN 56 - 58 °C, MIC	referencia	envase	precio
Melt. range 56 - 58°C Solidif. point 56 - 58°C Penetr. (25°C) 1/10mm 16 Oil content 0% Saybolt color > 30	PARF-TEB-1K0	 1 kg	11,97 €
PARAFINA + DMSO, PERLAS, PTO. FUSIÓN 56 - 58 °C, MIC	referencia	envase	precio
Melt. range 56 - 58°C Solidif. point : 56 - 58°C Permeation 77F < 12mg/g Oil content < 0.15% Saybolt color < 30 Storage temp. 15 - 25°C	PARD-TEB-1K0	 1 kg	11,97 €

ROJO CONGO C.I. 22120 VER P. 398**ROJO DE METILO C.I. 13020 VER P. 398****ROJO NEUTRO, C.I. 50040**

labkem

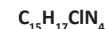
CAS: 553-24-2 MW: 288.78 EC: 209-035-8 TARIC code: 32041300



ROJO NEUTRO (C.I. 50040) MIC	referencia	envase	precio
App. sol. 0.1% (50%EtOH) Clear solution Dye content > 60% Abs. max. (50% EtOH) 539 - 544nm Loss on dry. < 12% Transition range pH 6.8 - 8 violet red - orange yellow Suit. for microb. Passes test Suit. for microb. Passes test Supervital staining of living blood cells.	NEUR-00D-010	 10 g	10,73 €
	NEUR-00D-025	 25 g	26,83 €

SOLUCIÓN DECALCIFICADORA

labkem

CAS: 64-18-6

IMDG: 8 II UN 3264 ADR: 8 II C1 UN 3264 IATA: 8 II UN 3264





SOLUCIÓN DECALCIFICADORA, HIS	referencia	envase	precio
Color: Clear Odor: Irritating Composition: Formaldehyde, formic acid, water	DECA-S01-1K0	 1 L	39,08 €

SUDÁN III, C.I. 26100

labkem

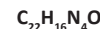
CAS: 85-86-9 MW: 352,4 EC: 201-638-4 TARIC code: 32041900



SUDÁN III (C.I. 26100) MIC	referencia	envase	precio
Assay > 85% Abs. max. 508 - 512nm Fat stain on frozen sections for formalin fixed tissue used with light green in plant histology	SUDN-30D-025	 25 g	27,04 €



SUBSTITUTO DE XILENO

labkem

CAS: 64714-66-8 EC: 265-068-8

IMDG: 8 II UN 3264 ADR: 8 II C1 UN 3264 IATA: 8 II UN 3264



SUBSTITUTO DE XILENO, HIS	referencia	envase	precio
Appearance Clear liquid Boiling range 78° - 154°C Flash point 20°C	Acidity 0.1% Purity 99.5% Moisture 0.20%	2,5 L	50,25 €
	XYLN-SUB-2K5		

TARTRACINA, C.I. 19140

labkem

CAS: 1934-21-0 MW: 534,4 TARIC code: 32041200



TARTRACINA (C.I. 19140) MIC	referencia	envase	precio
Abs. max. (H ₂ O) 421 - 427nm Sp. abs. (A ₁ %; 1cm; λmax) < 400	Loss on dry. < 15%	100 g	106,61 €
	TART-00D-100		

VERDE BRILLANTE, C.I. 42040

labkem

CAS: 633-03-4 MW: 482,64 EC: 211-190-1 TARIC code: 32041300

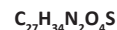

VERDE BRILLANTE (C.I. 42040) MIC	referencia	envase	precio
App.Green to green-yellow crystalline powder Assay > 95% Loss on dry. < 5% Lambda max. < 625nm	Absorption 0.94 - 1.14 Colour: yellow (pH 0.0) - pH 2.6 (green) For photometric determination of Antimony, for Bacteriology and Microscopy	25 g	24,46 €
	BRIL-00D-025		

VIOLETA CRISTAL (C.I. 42535+42555)

labkem

CAS: 548-62-9 MW: 407.99 EC: 208-953-6 TARIC code: 32041300

ADR: 9 M7 III UN 3077 IMDG: 9 III UN 3077 IATA: 9 III UN 3077

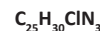

VIOLETA CRISTAL (C.I. 42535+42555) MIC	referencia	envase	precio
App. Solid, green and odorless Assay > 90% Loss on dry. < 10%	TLC test 8,0 - 10,0 Coef. max. of abs. (P*15 nm) 0.98 - 1.25	25 g	12,88 €
	GENT-V0D-025		

Fichas de seguridad y certificado de análisis descargables gratuitamente en www.labbox.com**Atención:** los productos químicos Labkem son para uso exclusivo de laboratorio y reservados sólo para uso profesional por parte de técnicos debidamente formados y cualificados. Los productos químicos son peligrosos, respete las instrucciones contenidas en la ficha de seguridad.

Debido a restricciones en el transporte o a normativas especiales aplicables, ciertos productos químicos pueden no estar disponibles en todos los mercados o para todas las tipologías de clientes. Para cualquier aclaración consulte con Atención al Cliente



labkem

KITS DE COLORANTES PARA MICROBIOLOGÍA Y PATOLOGÍA



Soluciones preparadas listas para usar de algunas de las tinciones más utilizadas en los campos de la histopatología, microbiología y hematología. Los kits de colorantes Labkem son rápidos y fáciles de usar, asegurando resultados reproducibles

referencia	tipo	nº tests / caja	precio
ABLU-KA2-100	Alcián, azul pH 1 Detección específica de mucinas altamente ácidas	100	72,58 €
ABLU-KA3-100	Alcián, azul pH 2.5 Detección de mucinas ácidas	100	72,58 €
CONG-KHI-100	Highman, Rojo Congo Detección de amiloide	100	64,76 €
TRIC-KML-100	Mallory, Tricrómico Tinción de tejido conectivo	100	102,72 €
TRIC-KMA-100	Masson, Tricrómico estándar Detección de fibras de colágeno en tejido	100	75,75 €
MUCI-K01-100	Mucicarmín Detección de mucopolisacáridos ácidos de origen epitelial (mucinas)	100	167,48 €
ORCE-KFB-100	Orceína Tinción selectiva para identificar la proteína elastina	100	76,92 €
PANO-KPR-100	Panóptico rápido Tinción diferencial para células de la sangre	100	85,07 €
SCHF-K01-100	Periodic Acid Schiff (P.A.S.) Tinción de polisacáridos en tejidos	100	136,21 €
TRIC-KVG-100	Van Gieson, Tricrómico Detección de tejido elástico anormal	100	105,64 €
HEMA-KWE-100	Weigert, Hematoxilina Tinción nuclear resistente a la decoloración por soluciones ácidas	100	100,24 €
FUCH-KZN-100	Ziehl-Neelsen Identificación de bacterias ácido-alcohol resistentes (micobacterias)	100	109,20 €

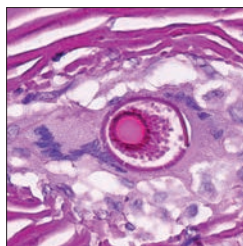
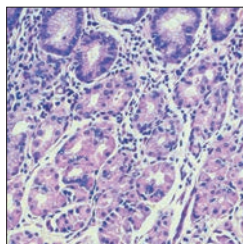
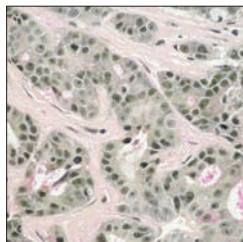
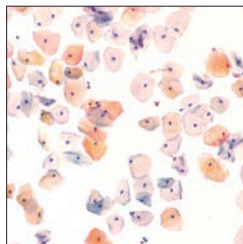
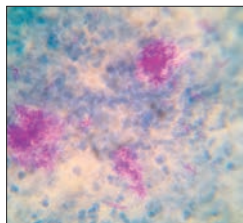

GAMA DE KITS DE COLORANTES LABKEM PARA HISTOLOGÍA Y MICROBIOLOGÍA

La gama cubre una amplia variedad de productos de alta calidad, tanto para tinciones comunes como para tejidos especiales. Su formato en soluciones listas para usar permite agilizar los procesos de tinción.

Listos para usar

Resultados reproducibles

Hasta 100 tests por kit

Tinciones habituales y técnicas de tinción especiales

“MICROSCOPIO BIOLÓGICO, SFC-100

Cabezal monocular inclinado 45° y giratorio 360°. Ocular gran campo WF10X/18 mm con puntero. Objetivos acromáticos DIN 4X, 10X y 40X S. Enfoque macro y micrométrico con ajuste de tensión. Condensador A.N. 0,65. Diafragma iris con porta-filtros. Iluminación LED de 20 mA, 3,5 V, 70 mW con control de intensidad. Incluye funda protectora. Alimentación 100-240 V (CE), baterías y cargador incluido. Garantía 5 años en componentes ópticos y mecánicos. Entrega 3-4 semanas



Motic



referencia	descripción	unidades por ref.	precio
BM01-L01-001	microscopio SFC-100F LED (iluminación LED)	1	170,00 €
Accesorios y recambios			
BMAC-111-001	ocular WF 10X/18 mm con micrómetro, 100 divisiones en 10 mm	1	60,00 €
BMAC-069-001	objetivo acromático 60X/0,85/S	1	48,00 €
BMAC-018-001	objetivo acromático 100X/1,25/S-oil	1	48,00 €

“MICROSCOPIOS BIOLÓGICOS, 18 LED Y 28 LED CORDLESS

Cabezal monocular, binocular o trinocular (según modelo) inclinado 45° y giratorio 360°. Oculares de gran campo WF10X/18 mm. Porta-objetivos cuádruple con objetivos acromáticos EA 4X, 10X y 40X S. Sistema de enfoque macro y micrométrico separado (modelo 1802) o coaxial (modelos 2820 y 2823). Platina mecánica con mandos coaxiales ergonómicos. Condensador Abbe A.N. 1,25 enfocable. Diafragma iris con porta-filtros. Iluminación LED de 20 mA, 3,5 V, 70 mW con control de intensidad. Incluye funda protectora. Alimentación 100-240 V (CE), baterías y cargador incluido. Garantía 5 años en componentes ópticos y mecánicos. Entrega 3-4 semanas



Motic



referencia	descripción	unidades por ref.	precio
BM15-L01-001	microscopio 1802 LED (cabezal monocular)	1	327,00 €
BM16-L02-001	microscopio 2820 LED (cabezal binocular)	1	478,00 €
BM16-L03-001	microscopio 2823 LED (cabezal trinocular)	1	623,00 €
Accesorios y recambios			
BMAC-068-001	ocular gran campo WF 15X/12 mm	1	26,00 €
BMAC-112-001	ocular WF 10X/18 mm con micrómetro, 100 divisiones en 10 mm	1	60,00 €
BMAC-070-001	objetivo acromático EA 60X/0,85/S	1	50,00 €
BMAC-019-001	objetivo acromático EA 100X/1,25/S-oil	1	50,00 €
BMAC-113-001	adaptador para cámara 0,5X tipo C (para modelo 2823 LED)	1	66,00 €

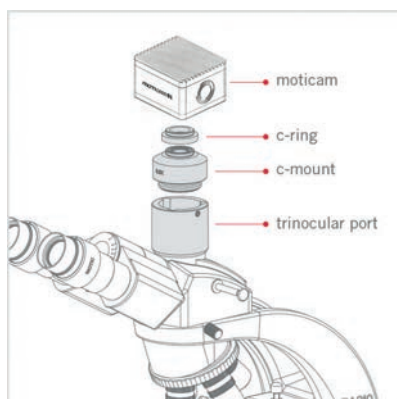

Las cámaras Moticam S se deben acoplar al puerto trinocular mediante un **adaptador tipo C**.

Estos adaptadores son específicos para cada tamaño de sensor y se deben adquirir por separado dependiendo del equipo y la cámara de su elección.

Motic "MICROSCOPIO BIOLÓGICO, B3 PHASE CON SISTEMA DE CONTRASTE DE FASES



Cabezal binocular o trinocular tipo Siedentopf inclinado 30° y rotatorio 360°. Oculares gran campo WF10X/20mm. Porta-objetivos quintuple inverso. Objetivo Plan acromático PL 4X. Objetivos planos de Contraste de Fases: PLPH 10X, 20X, 40X S y 100X S-Oil. Sistema de enfoque macro y micrométrico coaxial con ajuste de tensión. Platina mecánica con mandos coaxiales ergonómicos. Condensador tipo torreta de 5 posiciones para contraste de fase 10X, 20X, 40X, 100X y campo claro. Ocular telescópico de centrado. Iluminación Koehler halógena 12V/20W con control de intensidad. Alimentación 100V-240V (CE). Filtros azul, amarillo y verde, funda protectora y aceite de inmersión. Garantía 5 años en componentes ópticos y mecánicos. Entrega 3-4 semanas

referencia	descripción	unidades por ref.	precio
BMPH-H02-001	microscopio B3 220 Phase (cabezal binocular)	1	1732,00 €
BMPH-H03-001	microscopio B3 223 Phase (cabezal trinocular)	1	1897,00 €

Motic "MICROSCOPIO BIOLÓGICO, ECOLINE



Cabezal monocular o binocular inclinado 45° y giratorio 360°. Ocular gran campo WF10X/18 mm. Portaobjetivos cuádruple con objetivos acromáticos DIN 4X, 10X, 40X S y 100X S-Oil. Enfoque coaxial macro y micrométrico. Condensador Abbe 1,25 A.N. enfocable. Platina mecánica con mandos coaxiales. Diafragma iris con porta-filtros. Iluminación LED con control de intensidad. Alimentación 110-240 V (CE). Garantía 2 años en componentes ópticos y mecánicos. Entrega 3-4 semanas

referencia	descripción	unidades por ref.	precio
BM50-L01-001	microscopio Ecoline C10 (cabezal monocular)	1	319,00 €
BM50-L02-001	microscopio Ecoline C20 (cabezal binocular)	1	398,00 €
Accesorios y recambios			
BMAC-068-001	ocular gran campo WF 15X/12 mm	1	26,00 €

Motic "MICROSCOPIO BIOLÓGICO, B1 ELITE



Cabezal monocular / binocular / trinocular (según modelo) inclinado 45° y giratorio 360°. Oculares de gran campo WF10X/18 mm. Porta-objetivos cuádruple con objetivos acromáticos Semi-Plan SP 4X, 10X, 40X S y 100X S-Oil. Enfoque coaxial macro y micrométrico. Platina mecánica con mandos coaxiales ergonómicos. Condensador Abbe A.N. 1,25 enfocable. Diafragma iris con porta-filtros. Iluminación LED 3W con control de intensidad. Incluye funda protectora y aceite de inmersión. Alimentación 220-240 V (CE). Garantía 5 años en componentes ópticos y mecánicos. Entrega 3-4 semanas

referencia	descripción	unidades por ref.	precio
BM03-L01-001	microscopio B1-211E SP (cabezal monocular)	1	475,00 €
BM03-L02-001	microscopio B1-220E SP (cabezal binocular)	1	629,00 €
BM03-L03-001	microscopio B1-223E SP (cabezal trinocular)	1	807,00 €
Accesorios y recambios			
BMAC-068-001	ocular gran campo WF 15X/12 mm	1	26,00 €
BMAC-194-001	objetivo Semi-Plan SP60X/0,85/S	1	58,00 €
BMAC-114-001	objetivo plan fase PL PH 10X/0,25 (requiere anillo de fase)	1	104,00 €
BMAC-115-001	objetivo plan fase PL PH 40X/0,65/S (requiere anillo de fase)	1	211,00 €
BMAC-116-001	anillo para contraste de fase 10X	1	44,00 €
BMAC-117-001	anillo para contraste de fase 40X	1	44,00 €
BMAC-118-001	ocular telescópico de centrado (alineación fase)	1	90,00 €
BMAC-119-001	accesorio adaptable para campo oscuro (máximo 400X)	1	44,00 €
BMAC-083-001	adaptador cámara 0,5X tipo C para sensores 1/3"	1	66,00 €
BMAC-084-001	adaptador cámara 0,6X tipo C para sensores 1/2"	1	66,00 €



“MICROSCOPIO PETROGRÁFICO, PM-18 LED

Cabezal monocular o binocular inclinado 45° y rotatorio 360°. Oculares gran campo WF10X/18mm con retículo en cruz. Porta-objetivos cuádruple inverso. Objetivos acromáticos EA 4X, 10X, 40X S. Sistema de enfoque macro y micrométrico separado con ajuste de tensión. Platina giratoria de 0° - 360° con graduación de 1°. Condensador Abbe A.N. 1.25 enfocable con diafragma iris y porta filtros. Analizador y polarizador desplazables. Iluminación halógena 12V/20W con control de intensidad. Alimentación 220V-240V (CE), funda protectora. Garantía 5 años en componentes ópticos y mecánicos. Entrega 3-4 semanas

referencia	descripción	unidades por ref.	precio
PM01-H01-001	microscopio petrográfico PM-1805 LED (cabezal monocular)	1	459,00 €
PM01-H02-001	microscopio petrográfico PM-1820LED (cabezal binocular)	1	597,00 €

“MICROSCOPIO BIOLÓGICO SUPERIOR, BA-210 LED Y BA-210 LED DIGITAL

Cabezal binocular o trinocular (según modelo) tipo Siedentopf inclinado 30° y giratorio 360°. El modelo digital dispone de cabezal binocular tipo Siedentopf inclinado 30° con cámara digital integrada CMOS 1/2", 2048 x 1536 píxeles con salida USB 2.0. Oculares de gran campo y alto punto focal N-WF10X/20 mm. Revólver porta-objetivos cuádruple en posición inversa con objetivos plano-acromáticos CCIS (Colour Corrected Infinity System) con corrección de color a infinito EC Plan 4X, EC Plan 10X, EC Plan 40X retráctil y EC Plan 100X retráctil inmersión en aceite. Enfoque coaxial macro y micrométrico. Platina mecánica con mandos coaxiales ergonómicos en lado derecho. Condensador Abbe A.N. 1,25 enfocable con diafragma iris y ranura. Incluye filtro azul Ø45 mm, funda protectora, llave Allen hexagonal y botellín de aceite de inmersión de 5 ml. El modelo digital incluye preparación de calibración y Software Motic Images Plus 3.0 para PC y Mac. Iluminación LED 3W con control de intensidad. Transformador universal 100-240 V (CE). Garantía 5 años en componentes ópticos y mecánicos. Entrega 3-4 semanas

referencia	descripción	unidades por ref.	precio
BM11-L12-001	microscopio BA-210 LED (cabezal binocular)	1	936,00 €
BM11-L13-001	microscopio BA-210 LED (cabezal trinocular)	1	1124,00 €
BM11-LD2-001	microscopio BA-210 LED Digital (cabezal binocular)	1	1987,00 €

Accesorios y recambios

BMAC-094-001	retículo micrómetro, 100 divisiones en 10 mm, para insertar en ocular original	1	43,00 €
BMAC-195-001	objetivo plan acromático CCIS EC 20X/0,40	1	89,00 €
BMAC-196-001	objetivo plan acromático CCIS EC 60X/0,80 S	1	126,00 €
BMAC-081-001	adaptador para cámara 0.5X tipo C para sensores 1/3" y 1/2"	1	146,00 €

Accesorios para contraste de fase y campo oscuro

BMAC-124-001	objetivo CCIS Plan Fases (+) EC-H Ph10X/0,25	1	165,00 €
BMAC-126-001	objetivo CCIS Plan Fases (+) EC-H Ph40X/0,65/S	1	322,00 €
BMAC-082-001	corredera centrable para fase PH10X, PH40X, BF	1	76,00 €
BMAC-089-001	corredera para contraste de fase PH2 (para objetivo Ph40X)	1	59,00 €
BMAC-090-001	ocular telescópico de centrado	1	123,00 €
BMAC-091-001	corredera para campo oscuro (10X-40X)	1	66,00 €

Accesorios para polarización

BMAC-122-001	analizador adaptable	1	34,00 €
BMAC-123-001	polarizador adaptable	1	34,00 €

Motic

CE



Motic

CE



Motic® "MICROSCOPIO BIOLÓGICO SUPERIOR, BA-310 LED Y BA-310 LED DIGITAL



Cabezal binocular o trinocular (según modelo) tipo Siedentopf inclinado 30° y giratorio 360°. El modelo digital dispone de cabezal binocular tipo Siedentopf inclinado 30° con cámara digital integrada CMOS 1/2", 2048 x 1536 píxeles con salida USB 2.0. Oculares de gran campo y alto punto focal N-WF10X/20 mm con ajuste dióptrico en ambos oculares. Revólver porta-objetivos quintuple en posición inversa con objetivos plano-acromáticos CCIS (Colour Corrected Infinity System) con corrección de color a infinito EC Plan 4X, EC Plan 10X, EC Plan 40X retráctil y EC Plan 100X retráctil inmersión en aceite. Enfoque coaxial macro y micrométrico. Platina mecánica con mandos coaxiales ergonómicos en lado derecho. Condensador Abbe A.N. 1,25 con diafragma iris y ranura. Incluye filtro azul Ø45 mm, funda protectora, llave Allen hexagonal y botellín de aceite de inmersión de 5 ml. El modelo digital incluye preparación de calibración y Software Motic Images Plus 3.0 para PC y Mac. Iluminación Koehler LED 3W con control de intensidad. Transformador universal 100-240 V (CE). Garantía 5 años en componentes ópticos y mecánicos. Entrega 3-4 semanas



referencia	descripción	unidades por ref.	precio
BM17-L12-001	microscopio BA-310 LED (cabezal binocular)	1	1288,00 €
BM17-L13-001	microscopio BA-310 LED (cabezal trinocular)	1	1487,00 €
BM17-LD2-001	microscopio BA-310 LED Digital (cabezal binocular)	1	2460,00 €
Accesorios y recambios			
BMAC-094-001	retículo micrómetro, 100 divisiones en 10 mm, para insertar en ocular original	1	43,00 €
BMAC-195-001	objetivo plan acromático CCIS EC 20X/0,40	1	89,00 €
BMAC-196-001	objetivo plan acromático CCIS EC 60X/0,80 S	1	126,00 €
BMAC-081-001	adaptador para cámara 0.5X tipo C para sensores 1/3" y 1/2"	1	146,00 €
Accesorios para contraste de fase y campo oscuro			
BMAC-124-001	objetivo CCIS Plan Fases (+) EC-H Ph10X/0,25	1	165,00 €
BMAC-125-001	objetivo CCIS Plan Fases (+) EC-H Ph20X/0,45	1	196,00 €
BMAC-126-001	objetivo CCIS Plan Fases (+) EC-H Ph40X/0,65/S	1	322,00 €
BMAC-127-001	objetivo CCIS Plan Fases (+) EC-H Ph100X/1,25/S-Oil	1	473,00 €
BMAC-128-001	condensador tipo torreta de 5 posiciones (BF, DF, Ph1, Ph2, Ph3)	1	403,00 €
BMAC-090-001	ocular telescópico de centraje	1	123,00 €
Accesorios para polarización			
BMAC-129-001	analizador adaptable	1	34,00 €
BMAC-123-001	polarizador adaptable	1	34,00 €

LBC



Ofrecemos tres gamas de portaobjetos en función de sus necesidades.

Además, completamos la oferta con cubreobjetos y accesorios para almacenaje y tinción.

ver p. 39

“MICROSCOPIO BIOLÓGICO DE GAMA SUPERIOR, BA-410E

Cabezal binocular o trinocular (según modelo) tipo Siedentopf inclinado 30° y giratorio 360°. Oculares de gran campo y alto punto focal WFPL10X/22 mm con ajuste dióptrico en ambos oculares y con protectores oculares. Revólver porta-objetivos séxtuple en posición inversa con objetivos plano-acromáticos CCIS (Colour Corrected Infinity System) con corrección de color a infinito E-CH Plan 4X, 10X, 40X retráctil y 100X retráctil inmersión en aceite. Enfoque coaxial macro y micrométrico. Platina mecánica con inserción cerámica, mandos coaxiales ergonómicos en lado derecho y sistema sin cremallera. Condensador acromático abatible A.N. 0,90 con diafragma iris. Incluye filtro azul Ø45 mm, funda protectora, llave Allen hexagonal y botellín de aceite de inmersión. Iluminación Koehler externa halógena 12V/50W con control de intensidad. Funciones Auto-off y Light Memory. Transformador universal 100-240 V (CE). Garantía 5 años en componentes ópticos y mecánicos. Amplia gama de accesorios disponibles para contraste de fase, polarización, campo oscuro y fluorescencia (consultar). Entrega 3-4 semanas

referencia	descripción	unidades por ref.	precio
BM28-H02-001	microscopio biológico BA-410E (cabezal binocular)	1	3337,00 €
BM28-H03-001	microscopio biológico BA-410E (cabezal trinocular)	1	3544,00 €
Accesorios y recambios			
BMAC-094-001	retículo micrómetro, 100 divisiones en 10 mm, para ocular original	1	43,00 €
BMAC-173-001	lámpara halógena de cuarzo 12V/50W	1	16,00 €
BMAC-081-001	adaptador para cámara 0,5X tipo C para sensores 1/3" y 1/2"	1	146,00 €

“MICROSCOPIO PETROGRÁFICO PROFESIONAL, BA-310 POL

Cabezal Binocular o Trinocular tipo Siedentopf inclinado 30° (División de imagen 100:0/20:80). Oculares gran campo y alto punto focal N-WF PL10X/20mm con ajuste dióptrico en ambos oculares y protectores oculares. Retículo en cruz montado en un ocular. Tubo intermedio con analizador rotatorio 360° y lente de Bertrand. Lámina de inserción vacía. Porta-objetivos cuádruple inverso centrable individualmente. Objetivos CCIS Plan acromáticos libres de tensión EC PL P 4X, 10X, 40X S , 60X S. Sistema de enfoque macro y micrométrico coaxial con ajuste de tensión. Platina giratoria circular 360°. Condensador acromático abatible A.N. 0.90/0.13 con diafragma iris (libre de tensión). Polarizador rotatorio, fijado en el porta-condensador. Iluminación Koehler halógena-cuarzo 6V/30W con control de intensidad. Alimentación 100V-240V (CE). Filtro azul 45mm, cable de alimentación, llave hexagonal Allen y funda protectora. Garantía 5 años en componentes ópticos y mecánicos. Entrega 3-4 semanas

referencia	descripción	unidades por ref.	precio
BM30-H02-001	microscopio MOTIC BA-310 POL, binocular	1	3526,00 €
BM30-H03-001	microscopio petrográfico MOTIC BA-310 POL, trinocular (20:80)	1	3708,00 €

Motic



Motic



labkem

Nuestra gama de reactivos Labkem incluye colorantes y tintes tanto en formato sólido como en solución, además de kits listos para usar.

Consulte el capítulo de Microbiología y Patología para descubrir nuestro rango de productos.

ver p. 49-56



Motic "MICROSCOPIO METALGRÁFICO/MATERIALES, BA310 MET Y BA310MET-T



Dos modelos disponibles: BA310 MET (Sistema Reflejada) y BA310MET-T (Sistema Reflejada&Transmitida). Cabezal binocular o trinocular (según modelo) tipo Siedentopf inclinado 30° y giratorio 360°. Oculares de gran campo y alto punto focal N-WF10X/20 mm con ajuste dióptrico en ambos oculares. Revólver porta-objetivos quintuple en posición inversa con objetivos plano-acromáticos CCIS (Colour Corrected Infinity System) PL 5X, 10X, 20X, 50X. Enfoque coaxial macro y micrométrico. Platina mecánica de 180x140mm con mandos coaxiales ergonómicos y tratamiento anodizado. Condensador Abbe A.N. 0.85 con diafragma iris (modelo BA310MET-T). Incluye filtro azul Ø 45mm, funda protectora, llave Allen hexagonal. Epi-iluminador externo halógeno-cuarzo 12V/50W con diafragmas de campo y apertura integrados y control de intensidad. Iluminación Koehler halógena 6V/30W con control de intensidad (modelo BA310 MET-T). Transformador universal 100-240V (CE). Garantía 5 años en componentes ópticos y mecánicos. Entrega 3-4 semanas

referencia	descripción	unidades por ref.	precio
MM01-H02-001	microscopio BA310 MET (cabezal binocular)	1	3424,00 €
MM01-H03-001	microscopio BA310 MET (cabezal trinocular)	1	3616,00 €
MM02-H02-001	microscopio BA310 MET-T (cabezal binocular Reflejada y Transmitida)	1	3717,00 €
MM02-H03-001	microscopio BA310 MET-T (cabezal trinocular Reflejada y Transmitida)	1	3910,00 €
Accesorios y recambios			
BMAC-174-001	adaptador porta-muestras de vidrio para BA310MET-T	1	49,00 €
BMAC-175-001	objetivo plan acromático CCIS LM PL 100X/0.8 (WD=2mm)	1	840,00 €
BMAC-081-001	adaptador para cámara 0,5X tipo C para sensores 1/3" y 1/2"	1	146,00 €
Accesorios para polarización			
BMAC-177-001	analizador adaptable	1	31,00 €
BMAC-178-001	polarizador adaptable	1	47,00 €

CÓMO AJUSTAR EL MICROSCOPIO A LAS DIOPTRÍAS

El ajuste de dioptrías compensa cualquier diferencia de visión entre el ojo izquierdo y el derecho



1 - Mire a través del ocular del lado derecho con el ojo derecho



2 - Enfoque la imagen utilizando los tornillos de ajuste macro y/o micrométricos hasta que la imagen de la muestra sea nítida



3- Mire a través del ocular de la izquierda con el ojo izquierdo. Utilice el anillo de ajuste de dioptrías para enfocar la muestra hasta que la imagen sea nítida

El microscopio ahora está listo para una visualización binocular perfecta que proporciona una visualización precisa de la muestra

“MICROSCOPIO BIOLÓGICO DE PLATINA INVERTIDA, AE2000

Cabezal binocular o trinocular (según modelo) tipo Siedentopf inclinado 45° y portaoculares giratorio 360°. Oculares de gran campo y alto punto focal N-WF10X/20 mm con ajuste dióptrico y protectores oculares. Revólver porta-objetivos cuádruple inclinado con objetivos plano-acromáticos CCIS (Colour Corrected Infinity System) PL4X y plano-acromáticos CCIS de fase PL Ph10X (Ph1) y LWD PL Ph20X (Ph 1). Condensador ELWD A.N. 0,30. Corredera centrable para fase Ph1, BF. Ocular telescópico de centrado. Platina gran formato con subplatinas de metal y vidrio. Incluye filtros Ø45 mm (azul, verde de interferencia y de densidad neutra), portafilos, funda protectora y llave Allen hexagonal. Iluminación halógena-cuarzo 6V/30W con control de intensidad y sistema de autoapagado. Transformador universal 100-240 V (CE). Garantía 5 años en componentes ópticos y mecánicos. Entrega 3-4 semanas

referencia	descripción	unidades por ref.	precio
BM31-H02-001	microscopio biológico AE2000 (cabezal binocular)	1	2360,00 €
BM31-H03-001	microscopio biológico AE2000 (cabezal trinocular)	1	2754,00 €
Accesorios y recambios			
BMAC-130-001	retículo micrómetro, 100 divisiones en 10 mm, para ocular original	1	43,00 €
BMAC-159-001	objetivo CCIS® Plan acromático Fases LWD PL Ph 40X/0.5 (WD=3.0mm) Ph1	1	314,00 €
BMAC-081-001	adaptador para cámara 0.5X tipo C para sensores 1/3" y 1/2"	1	146,00 €

“ESTEREOMICROSCOPIO, ST-30C

Cabezal binocular inclinado 45°. Oculares gran campo WF10X/20 mm. Intercambiador de objetivos tipo torreta (2X, 4X). Iluminación incidente y transmitida (según modelo) tungsteno 12V/10W o LED de 20 mA, 3,5 V, 70 mW. El modelo LED Cordless dispone de batería interna recargable y permite trabajar sin estar conectado a la corriente. Incluye funda protectora. Alimentación 220-240 V (CE). Garantía 5 años en componentes ópticos y mecánicos. Entrega 3-4 semanas

referencia	descripción	unidades por ref.	precio
SM01-TT2-001	estereomicroscopio ST30C-2L00 (Iluminación tungsteno)	1	165,00 €
SM01-LL2-001	estereomicroscopio ST30C-6LED Cordless (Iluminación LED)	1	207,00 €
Accesorios y recambios			
BMAC-132-001	ocular WF 10X/20 mm con micrómetro, 100 divisiones en 10 mm	1	66,00 €

PAPEL PARA LIMPIEZA DE LENTES Y ELEMENTOS ÓPTICOS

En blocs de 100 hojas

referencia	l (mm)	w (mm)	gramaje	unidades por ref.	precio
LENS-100-100	100	150	11 g/m ²	100	3,91 €

ACEITE DE INMERSIÓN PARA MICROSCOPIA

A colocar entre la superficie de la muestra y la lente del microscopios para eliminar la deflexión del haz de luz y mejorar la efectividad de la lente considerablemente. Índice de refracción (nD) a 25°C entre 1,472 y 1,480 y viscosidad a 40°C entre 99 y 120 cSt

referencia	tipo	envase	precio
MOIL-T02-100	aceite de inmersión	 100 ml	13,76 €

Motic



Motic



bb



labkem



Motic "ESTEREOMICROSCOPIO, SMZ-140

Sistema óptico zoom Greenough. Cabezal binocular / trinocular (según modelo) inclinado 45°, giratorio 360°. Oculares gran campo WF10X/20 mm. Ratio de zoom 4:1 y rango de aumentos 1X a 4X. Distancia de trabajo de 95 mm. Base N2GG: estativo con columna e iluminación incidente y transmitida. Iluminación incidente halógena 12V/15W con control de intensidad y transmitida halógena 12V/10W con control de intensidad. Incluye funda protectora. Alimentación 220-240 V (CE). Garantía 5 años en componentes ópticos y mecánicos. Entrega 3-4 semanas

referencia	descripción	unidades por ref.	precio
SM05-HH2-001	estereomicroscopio SMZ-140-N2GG (cabezal binocular)	1	500,00 €
SM05-HH3-001	estereomicroscopio SMZ-143-N2GG (cabezal trinocular)	1	559,00 €
Accesorios y recambios			
BMAC-132-001	ocular WF 10X/20 mm con micrómetro, 100 divisiones en 10 mm	1	66,00 €
BMAC-104-001	adaptador cámara 0,4X tipo C para sensores 1/4" y 1/3"	1	52,00 €
BMAC-136-001	adaptador cámara 0,5X tipo C para sensores 1/2" y 2/3"	1	52,00 €
BMAC-135-001	adaptador 2X para SLR	1	66,00 €

Motic "ESTEREOMICROSCOPIO DIGITAL, DM-143-FBGG

Sistema óptico zoom Greenough. Cabezal binocular inclinado 45° con cámara digital integrada CMOS 1/2" 2048 x 1536 píxeles con salida USB 2.0. Oculares gran campo WF10X/20 mm. Ratio de zoom 4:1 y rango de aumentos 1X a 4X. Distancia de trabajo de 80 mm. Base FBGG: base de gran superficie de trabajo con columna. Sistema de enfoque macrométrico con ajuste de tensión. Iluminación incidente y transmitida halógena 12V/10W con control de intensidad. Incluye funda protectora y preparación de calibración. Motic Images Plus 3.0 para PC y Mac. Transformador universal 100-240 V (CE). Garantía 5 años en componentes ópticos y mecánicos. Entrega 3-4 semanas

referencia	descripción	unidades por ref.	precio
SM11-HH2-001	estereomicroscopio digital DM-143-FBGG-C	1	1385,00 €
Accesorios y recambios			
BMAC-132-001	ocular WF 10X/20 mm con micrómetro, 100 divisiones en 10 mm	1	66,00 €

Motic "ESTEREOMICROSCOPIO, SMZ-168

Sistema óptico zoom Greenough. Cabezal binocular / trinocular (según modelo) inclinado 35° y giratorio 360°. Oculares gran campo WF10X/23 mm. Ratio de zoom 6,7:1 y rango de aumentos 0,75X a 5X. Distancia de trabajo de 113 mm. Base (según modelo): 2112 (base sin iluminación) o 2111 (base con iluminación LED con control de intensidad). Sistema de enfoque macrométrico con ajuste de tensión. Incluye funda protectora. Alimentación 100-240 V (CE). Garantía 5 años en componentes ópticos y mecánicos. Entrega 3-4 semanas

referencia	descripción	unidades por ref.	precio
SM07-002-001	SMZ-168-BP (cabezal binocular / sin iluminación)	1	902,00 €
SM07-HL2-001	SMZ-168-BLED (cabezal binocular / iluminación LED)	1	1126,00 €
SM07-003-001	SMZ-168-TP (cabezal trinocular / sin iluminación)	1	989,00 €
SM07-HL3-001	SMZ-168-TLED (cabezal trinocular / iluminación LED)	1	1210,00 €
Accesorios y recambios			
BMAC-092-001	ocular WF 10X/23 mm con micrómetro, 140 divisiones en 14 mm	1	106,00 €
BMAC-137-001	adaptador cámara 0,35X tipo C para sensores 1/4"	1	90,00 €
BMAC-078-001	adaptador cámara 0,45X tipo C para sensores 1/3"	1	90,00 €
BMAC-110-001	adaptador cámara 0,65X tipo C para sensores 1/2" y 2/3"	1	90,00 €

“FUENTE DE ILUMINACIÓN PARA FIBRA ÓPTICA, MLC-150

Conmutador local / remoto para control de intensidad. Control remoto de la intensidad (2 m). Lectura LED de la temperatura de color. Transformador universal 100-240 V (CE). Garantía 2 años. Entrega 3-4 semanas

referencia	descripción	unidades por ref.	precio
BMAC-065-001	fuentes de iluminación para fibra óptica MLC-150	1	412,00 €
Accesorios y recambios			
BMAC-138-001	bombilla halógena 21 V/150 W para MLC-150	1	72,00 €
BMAC-139-001	filtro azul para MLC-150	1	36,00 €

Motic®



“GUÍAS DE FIBRA ÓPTICA PARA FUENTE DE ILUMINACIÓN MLC-150

Guías de iluminación semi-rígidas de uno o dos brazos de fibra óptica. Longitud 0,5 m y radio de flexibilidad 200 mm. Entrega 3-4 semanas

referencia	descripción	unidades por ref.	precio
BMAC-066-001	guía de iluminación de 1 brazo semi-rígido	1	100,00 €
BMAC-067-001	guía de iluminación de 2 brazos semi-rígidos	1	182,00 €

Motic®



“CÁMARAS DIGITALES CON SALIDA USB, MOTICAM S

Cámara digital para microscopía con salida USB 3.1 y montura “C”. Lente macro enfocable. Compatible sólo con puerto trinocular. Incluye preparación microscópica para calibración. Software Motic Images Plus 3.0 para la captura y tratamiento de las imágenes para PC (software multi-idioma incluido castellano) y Mac (sólo en inglés). Garantía 2 años. Entrega 3-4 semanas

referencia	descripción	unidades por ref.	precio
CM05-S01-001	cámara digital MOTICAM S1 (sensor sCMOS 1/3”)	1	412,00 €
CM05-S03-001	cámara digital MOTICAM S3 (sensor sCMOS 1/2.8”)	1	517,00 €
CM05-S06-001	cámara digital MOTICAM S6 (sensor sCMOS 1/1.8”)	1	648,00 €
CM05-S12-001	cámara digital MOTICAM S12 (sensor sCMOS 1/1.7”)	1	862,00 €

Motic®



“CÁMARA FULLHD CON MONITOR DE 11”, MOTICAM 1080 Y MOTICAM 1080 BMH

Cámara FullHD para microscopía con salida HDMI (1080p), salida USB de 1920x1080 píxeles en tiempo real y captura de imagen a 8 Mp por SD Card. Monitor de 11” Full HD (Solo modelo Moticam 1080 BMH). Software On Board (permite controlar los parámetros de la cámara conectando un ratón al USB). Adaptadores para oculares que permiten la conexión de las cámaras al ocular de la mayoría de microscopios de cualquier marca (solo modelo Moticam 1080). Incluye preparación microscópica para calibración y lente macro enfocable. Incluye software Motic Images Plus 3.0 para captura y tratamiento de imágenes para PC y MAC (software multi-idioma incluido el castellano). Garantía 2 años. Entrega 3-4 semanas

referencia	descripción	unidades por ref.	precio
CM10-HD1-001	cámara FullHD modelo MOTICAM 1080	1	1036,00 €
CM10-HD2-001	cámara FullHD modelo MOTICAM 1080 BMH (con Monitor 11”)	1	1447,00 €

Motic®



Motic® "CÁMARA DIGITAL WI-FI, MOTICAM X3 PLUS



Cámara digital para microscopía con salida Wi-Fi (2.4 o 5 GHz), puerto Ethernet y adaptable con montura "C". Resolución en vivo: FullHD (1920x1080 píxeles). Resolución captura: 4.0 MP. Sensor: CMOS. Tamaño del sensor: 1/3". Lente macro enfocable: 12mm. 2 adaptadores para ocular de diámetro variable. Macrotubo para observación de especímenes. Alimentación por USB. Motic Images Plus 3.0 para PC y Mac. Preparación de calibración Motic de 4 puntos. Sistema operativo: Windows, Mac OSX, Android y iOS. Alimentación 100V-240V (CE). Garantía 2 años. Entrega 3-4 semanas

referencia	descripción	unidades por ref.	precio
CM08-0X3-001	cámara digital Wi-Fi MOTICAM X3 PLUS	1	435,00 €

Motic® "CÁMARA DIGITAL CON CONEXIÓN WIFI Y SOPORTE PARA TABLET, MOTICAM BTX



Cámara digital adaptable con montura C. Soporte para tablets de 7" a 10" (tablet no incluida). Sensor: CMOS. Tamaño sensor: 1/3". Resolución en vivo: 1920 x 1080 píxeles. Resolución captura de imagen: 4.0MP. Alimentación por USB. Motic Images Plus 3.0 para Windows, OSX y Linux. Preparación de calibración Motic de 4 puntos. Salida Wi-Fi (2,4 o 5,0 GHz). Entrega en 3 - 4 semanas

referencia	descripción	unidades por ref.	precio
CM11-00X-001	cámara Digital WiFi con soporte para tablet MOTICAM BTX	1	521,00 €

Motic® "ESTACIÓN DE MICROSCOPIA DIGITAL, BA-210 LED FULLHD Y BA-310 LED FULLHD



Conjunto formado por un microscopio biológico de la serie BA y la cámara digital Moticam 1080INT integrada. Dos modelos disponibles:

Microscopio Biológico BA210 LED con Moticam 1080INT (consultar descripciones técnicas del modelo BA210 LED con cabezal binocular)

Microscopio Biológico BA310 LED con Moticam 1080INT (consultar descripciones técnicas del modelo BA310 LED con cabezal binocular)

La cámara Moticam 1080INT es una cámara intermedia para microscopios BA210 & BA310 con monitor de 11,6" Full HD, salida HDMI (1080p) captura de imagen a 8 Mp por tarjeta SD, salida USB 2.0 de 1920x1080 píxeles en tiempo real para PC. Sensor CMOS. Tamaño sensor: 1/2,8". Software On Board (permite controlar los parámetros de la cámara conectando un ratón al USB). Incluye preparación microscópica para calibración en 4 puntos y lente macro enfocable. Incluye software Motic Images Plus 3.0 para captura y tratamiento de imágenes para PC y MAC (software multi-idioma incluido el castellano). Alimentación 100V-240V (CE). Garantía 2 años. Entrega 3-4 semanas

referencia	descripción	unidades por ref.	precio
BM11-HD7-001	estación de microscopía digital BA-210 LED FullHD	1	2448,00 €
BM17-HD7-001	estación de microscopía digital BA-310 LED FullHD	1	2800,00 €

CRITUBO CON TAPÓN DE ROSCA BASIC LINE

De polipropileno y junta de silicona en el tapón. Con fondo cónico y faldón. Con rosca externa. Pueden utilizarse desde -70 °C hasta +120 °C

referencia	capacidad	∅ (mm)	∅ tapón (mm)	h (mm)	tipo	unidades por ref.	precio
CRTP-018-500	1,8 ml	11	13	46	graduado, tapón azul	500	66,77 €
CRTP-R18-500	1,8 ml	11	13	46	graduado, tapón rojo	500	66,77 €
CRTP-N18-500	1,8 ml	11	13	46	graduado, tapón naranja	500	62,70 €
CRTP-040-500	4 ml	12,5	15	53	sin graduar	500	75,98 €
En "pack ahorro"							
CRTP-018-10K	1,8 ml	11	13	46	graduado, tapón azul	20 x 500	1067,88 €
CRTP-R18-10K	1,8 ml	11	13	46	graduado, tapón rojo	20 x 500	1067,88 €
CRTP-N18-10K	1,8 ml	11	13	46	graduado, tapón naranja	20 x 500	1044,40 €

astik's

**CRITUBO CON TAPÓN DE ROSCA ESTÉRIL STANDARD LINE**

Tubo de PP y tapón de HDPE. Resina de calidad médica conforme a USP clase VI. Completamente estanco y a prueba de fugas con 3/4 de vuelta fácil y 1/4 de vuelta final para un sellado perfecto. Embalado en bolsas resellables. Graduaciones muy visibles y zona de escritura. Diseño de la base en forma de estrella. Pueden utilizarse desde -196 °C hasta 40 °C. Certificados libre de DNAsa, RNAsa y pirógenos. Con rosca externa. Estériles por radiación (gamma). Certificado de esterilización disponible (se descarga gratuitamente desde www.labbox.com)

referencia	capacidad	∅ (mm)	h (mm)	tipo	unidades por ref.	precio
CRTT-010-025	1,0 ml	12	35	graduado, estéril	25	4,50 €
CRTT-018-025	1,8 ml	12	48	graduado, estéril	25	5,28 €
CRTT-045-010	4,5 ml	12	90	graduado, estéril	10	2,75 €

astik's

**CRITUBO DE ROSCA INTERIOR PARA CAJAS DE 10X10 PREMIUM LINE**

Diseño de perfil alineado que permite ser almacenado en cajas estándar de 10x10, lo que aumenta un 23% la capacidad de almacenamiento. El cierre de sellado rápido con una sola mano permite enroscar o desenroscar el tapón con solo media vuelta, evitando lesiones por uso prolongado al usuario. Base en forma de estrella lo hace compatible con las estaciones de trabajo comunes en el mercado. Tapón con sellado especial 100% a prueba de fugas, tapa y tubo hechos de polipropileno de grado médico aprobado por la FDA con el mismo coeficiente de expansión garantiza la estanqueidad dentro del rango de temperaturas (-196 °C a +120 °C). Autoclavable. Libres de RNAsa y DNAsa. Fabricado en un ambiente de sala limpia, ISO-9001, ISO-14001 e ISO-13485. Esterilizado según ISO 11137-2: 2013 "Nivel de garantía de la esterilidad" (NGE) por productos estándar 10⁻⁶. Certificado de esterilización disponible (se descarga gratuitamente desde www.labbox.com)

referencia	capacidad	∅ (mm)	h (mm)	tipo	unidades por ref.	precio
CRTH-N20-100	2 ml	12,08	47,6	no estéril, con zona de escritura	100	22,23 €
CRTH-S20-100	2 ml	12,08	47,6	estéril, con zona de escritura	100	30,64 €
En "pack ahorro"						
CRTH-N20-1K0	2 ml	12,08	47,6	no estéril, con zona de escritura	10 x 100	166,73 €
CRTH-S20-1K0	2 ml	12,08	47,6	estéril, con zona de escritura	10 x 100	229,79 €

astik's



astik's

CRIOUBO CON TAPÓN DE ROSCA ESTÉRIL PREMIUM LINE

Tubo y tapón autoclavables; el tapón incorpora un anillo que asegura la estanqueidad evitando el uso de otros materiales que puedan provocar contaminaciones en almacenamientos de larga duración. Pueden utilizarse desde -196 °C hasta +120 °C. Certificados libre de DNAsa, RNAsa y endotoxinas. Con rosca externa. Graduado, con zona de escritura y un código de barras único impreso en cada tubo. El diseño de la base permite que los tubos se mantengan en pie. Estériles por radiación (beta). Certificado de esterilización disponible (se descarga gratuitamente desde www.labbox.com)

referencia	capacidad	h (mm)	tipo	unidades por ref.	precio
CRTD-017-100	1,7 ml	45	graduado, estéril	100	43,07 €

astik's

PACK DE INSERTOS DE COLORES PARA CRIOTUBOS DE ROSCA INTERIOR

Para criotubos Premium Line referencia CRTH. 100 insertos de cada color



referencia	tipo	unidades por ref.	precio
CRTI-MCP-500	color rojo, azul, verde, amarillo y blanco	500	30,18 €

astik's

ETIQUETAS CRIOGENICAS, REDONDAS

Etiquetas para almacenamiento criogénico, de forma redonda. Soporta temperaturas de frío extremo de -196 °C a 121 °C. Material especial diseñado para expandirse y contraerse con cambios dramáticos de temperatura. Adhesivo permanente. Disponible en rollos en varios tamaños de un color o surtidos. Se puede escribir con un bolígrafo, lápiz o marcador permanente



referencia	∅ (mm)	descripción	unidades por ref.	precio
CRLA-D1W-1K0	9,5	para tubos de 0,5-1,5 ml, blanco	1000	15,47 €
CRLA-D1B-1K0	9,5	para tubos de 0,5-1,5 ml, azul	1000	15,47 €
CRLA-D1R-1K0	9,5	para tubos de 0,5-1,5 ml, rojo	1000	15,47 €
CRLA-D1A-5K0	9,5	para tubos de 0,5-1,5 ml, surtido	5000	58,70 €
CRLA-D2W-1K0	13	para tubos de 1,5-2 ml, blanco	1000	19,23 €
CRLA-D2B-1K0	13	para tubos de 1,5-2 ml, azul	1000	19,23 €
CRLA-D2R-1K0	13	para tubos de 1,5-2 ml, rojo	1000	19,23 €
CRLA-D2A-5K0	13	para tubos de 1,5-2 ml, surtido	5000	58,70 €
CRLA-D3W-1K0	19	para tubos de 15-50 ml, blanco	1000	25,16 €
CRLA-D4W-500	25	para tubos de 50 ml, blanco	500	25,16 €

**Recomendaciones para el manejo de nitrógeno líquido**

- Use equipos de protección individual (EPIs) apropiados (máscara / gafas protectoras, guantes aislantes)
- Utilice únicamente recipientes y equipos diseñados para líquidos criogénicos. El líquido se convierte en gas y aumenta la presión en el recipiente
- Nunca almacene nitrógeno líquido en un recipiente, tubo o tubería. Los materiales comunes como el plástico o el vidrio pueden romperse cuando se exponen al nitrógeno líquido
- Use nitrógeno líquido en áreas bien ventiladas, ya que el gas podría desplazar el oxígeno y presentar un riesgo de asfixia

ETIQUETAS CRIOGÉNICAS, RECTANGULARES

Etiquetas para almacenamiento criogénico, de forma rectangular. Soporta temperaturas de frío extremo de -196 °C a 121 °C. Material especial diseñado para expandirse y contraerse con cambios dramáticos de temperatura. Adhesivo permanente. Disponible en rollos en varios tamaños de un color. Se puede escribir con un bolígrafo, lápiz o marcador permanente

referencia	dimensiones (mm)	descripción	unidades por ref.	precio
CRLA-L1W-1K5	21 x 7	para tubos de 0,5 ml, blanco	1500	19,23 €
CRLA-L2W-1K0	24 x 13	para tubos de 0,5 ml, blanco	1000	19,23 €
CRLA-L3W-1K0	33 x 13	para tubos de 1,5/2 ml, blanco	1000	19,23 €
CRLA-L3B-1K0	33 x 13	para tubos de 1,5/2 ml, azul	1000	19,23 €
CRLA-L3R-1K0	33 x 13	para tubos de 1,5/2 ml, rojo	1000	19,23 €

astik's



CAJA DE CARTÓN CONGELABLE PARA CRIOTUBOS DE HASTA 2 ml

Se entregan montadas

referencia	h (mm)	l (mm)	w (mm)	tipo	unidades por ref.	precio
CBOX-081-001	47	134	134	para 81 tubos ($\varnothing_{\text{máx.}}$ 14 mm), blanco	1	3,21 €
CBOX-R81-001	47	134	134	para 81 tubos ($\varnothing_{\text{máx.}}$ 14 mm), rojo	1	3,48 €
CBOX-B81-001	47	134	134	para 81 tubos ($\varnothing_{\text{máx.}}$ 14 mm), azul	1	3,48 €
CBOX-G81-001	47	134	134	para 81 tubos ($\varnothing_{\text{máx.}}$ 14 mm), verde	1	3,48 €
CBOX-Y81-001	47	134	134	para 81 tubos ($\varnothing_{\text{máx.}}$ 14 mm), amarillo	1	3,48 €
CBOX-N81-001	47	134	134	para 81 tubos ($\varnothing_{\text{máx.}}$ 14 mm), naranja	1	3,00 €
CBOX-100-001	47	134	134	para 100 tubos ($\varnothing_{\text{máx.}}$ 12 mm), blanco	1	3,50 €
CBOX-10R-001	47	134	134	para 100 tubos ($\varnothing_{\text{máx.}}$ 12 mm), rojo	1	3,77 €
CBOX-10B-001	47	134	134	para 100 tubos ($\varnothing_{\text{máx.}}$ 12 mm), azul	1	3,77 €
CBOX-10G-001	47	134	134	para 100 tubos ($\varnothing_{\text{máx.}}$ 12 mm), verde	1	3,77 €
CBOX-10Y-001	47	134	134	para 100 tubos ($\varnothing_{\text{máx.}}$ 12 mm), amarillo	1	3,77 €
CBOX-10N-001	47	134	134	para 100 tubos ($\varnothing_{\text{máx.}}$ 12 mm), naranja	1	3,28 €

En "pack ahorro"

CBOX-081-096	47	134	134	para 81 tubos ($\varnothing_{\text{máx.}}$ 14 mm), blanco	96	237,40 €
CBOX-100-096	47	134	134	para 100 tubos ($\varnothing_{\text{máx.}}$ 12 mm), blanco	96	258,61 €

bb

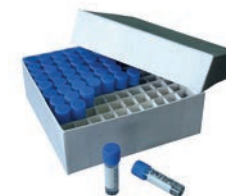

CAJA DE CARTÓN CONGELABLE PARA CRIOTUBOS DE HASTA 4 ml

Se entregan montadas

referencia	h (mm)	l (mm)	w (mm)	tipo	unidades por ref.	precio
CBOX-082-001	76	134	134	para 81 tubos ($\varnothing_{\text{máx.}}$ 14 mm), blanco	1	3,77 €
CBOX-101-001	76	134	134	para 100 tubos ($\varnothing_{\text{máx.}}$ 12 mm), blanco	1	3,77 €

bb

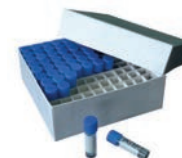

CAJA DE PP CONGELABLE PARA CRIOTUBOS

De polipropileno. Autoclavable

referencia	h (mm)	l (mm)	w (mm)	tipo	unidades por ref.	precio
FBXP-081-001	51	128	128	para 81 tubos hasta 1,8 ml ($\varnothing_{\text{máx.}}$ 12 mm)	1	6,04 €
FBXP-100-001	53	140	140	para 100 tubos hasta 1,8 ml ($\varnothing_{\text{máx.}}$ 12 mm)	1	6,67 €

astik's

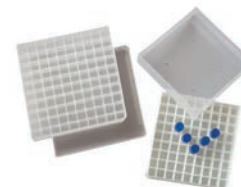

astik's

CAJA DE PP CONGELABLE CON TAPA NUMERADA PARA CRIOTUBOS

De polipropileno con numeración alfanumérica impresa en la tapa y en la base

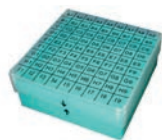

referencia	h (mm)	l (mm)	w (mm)	tipo	unidades por ref.	precio
FBXP-B02-001	52	133	133	azul, para 81 tubos hasta 2 ml ($\varnothing_{\text{máx.}}$ 12 mm)	1	7,14 €
FBXP-G02-001	52	133	133	verde, para 81 tubos hasta 2 ml ($\varnothing_{\text{máx.}}$ 12 mm)	1	7,14 €
FBXP-R02-001	52	133	133	roja, para 81 tubos hasta 2 ml ($\varnothing_{\text{máx.}}$ 12 mm)	1	7,14 €
FBXP-Y02-001	52	133	133	amarilla, para 81 tubos hasta 2 ml ($\varnothing_{\text{máx.}}$ 12 mm)	1	7,14 €
FBXP-B10-001	52	133	133	azul, para 100 tubos hasta 2 ml ($\varnothing_{\text{máx.}}$ 12 mm)	1	7,55 €
FBXP-G10-001	52	133	133	verde, para 100 tubos hasta 2 ml ($\varnothing_{\text{máx.}}$ 12 mm)	1	7,55 €
FBXP-R10-001	52	133	133	roja, para 100 tubos hasta 2 ml ($\varnothing_{\text{máx.}}$ 12 mm)	1	7,55 €
FBXP-Y10-001	52	133	133	amarilla, para 100 tubos hasta 2 ml ($\varnothing_{\text{máx.}}$ 12 mm)	1	7,55 €

astik's

CAJA DE PP CONGELABLE CON TAPA BISAGRA PARA CRIOTUBOS

De PP, congelable (resiste entre -130 °C y +130 °C). Dispone de 100 plazas adecuadas para criotubos de hasta 2 ml, microtubos de centrifuga de 1,5 o 2 ml y viales de cromatografía de 12 x 32 mm. La tapa está unida a la base por medio de una bisagra. Disponible en dos versiones: base amarilla y tapa natural o base azul y tapa natural. Autoclavable



referencia	h (mm)	l (mm)	w (mm)	tipo	unidades por ref.	precio
FBXP-K03-001	50	140	140	natural/amarillo, para 100 tubos ($\varnothing_{\text{máx.}}$ 12mm)	1	7,15 €
FBXP-K04-001	50	140	140	natural/azul, para 100 tubos ($\varnothing_{\text{máx.}}$ 12 mm)	1	7,15 €

astik's

CAJA DE PC CONGELABLE CON TAPA NUMERADA PARA CRIOTUBOS

De policarbonato (PC). Color naranja. Pueden utilizarse desde -196 °C hasta 121 °C. Cuadrícula y numeración impresa en la tapa. Autoclavable

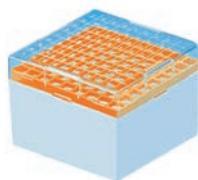

referencia	h (mm)	l (mm)	w (mm)	tipo	unidades por ref.	precio
FBPC-N02-001	52	133	133	para 81 tubos hasta 2 ml ($\varnothing_{\text{máx.}}$ 12 mm)	1	8,00 €
FBPC-N04-001	82	133	133	para 81 tubos hasta 4 ml ($\varnothing_{\text{máx.}}$ 12 mm)	1	11,87 €
FBPC-N05-001	95	133	133	para 81 tubos hasta 5 ml ($\varnothing_{\text{máx.}}$ 12 mm)	1	13,82 €

clink

RACK PARA CONGELADORES VERTICALES

De acero inoxidable. Para cajas de 135 x 135 mm. Plazo de entrega: 2 semanas

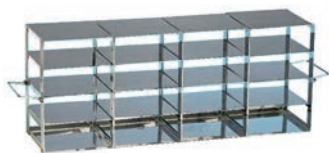

referencia	h (mm)	l (mm)	w (mm)	tipo	unidades por ref.	precio
RACV-33A-001	165	420	140	para 3 x 3 cajas de altura 50 mm	1	104,52 €
RACV-43A-001	223	420	140	para 4 x 3 cajas de altura 50 mm	1	125,14 €
RACV-53A-001	277	420	140	para 5 x 3 cajas de altura 50 mm	1	149,07 €
RACV-44A-001	223	560	140	para 4 x 4 cajas de altura 50 mm	1	157,07 €
RACV-54A-001	277	560	140	para 5 x 4 cajas de altura 50 mm	1	188,98 €
RACV-33B-001	245	420	140	para 3 x 3 cajas de altura 75 mm	1	106,95 €
RACV-34B-001	245	560	140	para 3 x 4 cajas de altura 75 mm	1	127,96 €
RACV-23C-001	200	420	140	para 2 x 3 cajas de altura 95 mm	1	88,66 €
RACV-24C-001	200	560	140	para 2 x 4 cajas de altura 95 mm	1	98,98 €
RACV-23D-001	265	420	140	para 2 x 3 cajas de altura 125 mm	1	95,45 €
RACV-24D-001	265	560	140	para 2 x 4 cajas de altura 125 mm	1	104,85 €

RACK PARA CONGELADORES VERTICALES CON BANDEJAS EXTRAÍBLES

clink

De acero inoxidable. Para cajas de 135 x 135 mm. Las bandejas extraíbles permiten manipular las cajas sin necesidad de sacar todo el rack. Plazo de entrega: 2 semanas

referencia	h (mm)	l (mm)	w (mm)	tipo	unidades por ref.	precio
RACE-33A-001	170	440	143	para 3 x 3 cajas de altura 50 mm	1	130,58 €
RACE-43A-001	230	440	143	para 4 x 3 cajas de altura 50 mm	1	156,34 €
RACE-53A-001	285	440	143	para 5 x 3 cajas de altura 50 mm	1	186,25 €
RACE-44A-001	230	580	143	para 4 x 4 cajas de altura 50 mm	1	194,80 €
RACE-54A-001	285	580	143	para 5 x 4 cajas de altura 50 mm	1	227,03 €
RACE-33B-001	250	440	143	para 3 x 3 cajas de altura 75 mm	1	133,60 €
RACE-34B-001	250	580	143	para 3 x 4 cajas de altura 75 mm	1	159,92 €
RACE-23C-001	210	440	143	para 2 x 3 cajas de altura 95 mm	1	110,77 €
RACE-24C-001	210	580	143	para 2 x 4 cajas de altura 95 mm	1	123,67 €
RACE-23D-001	275	440	143	para 2 x 3 cajas de altura 125 mm	1	119,31 €
RACE-24D-001	275	580	143	para 2 x 4 cajas de altura 125 mm	1	131,00 €



RACK PARA CONGELADORES HORIZONTALES

clink

De acero inoxidable. Para cajas de 135 x 135 mm. Plazo de entrega: 2 semanas

referencia	h (mm)	l (mm)	w (mm)	tipo	unidades por ref.	precio
RACH-05A-001	280	140	140	para 5 cajas de altura 50 mm	1	73,04 €
RACH-07A-001	390	140	140	para 7 cajas de altura 50 mm	1	88,42 €
RACH-08A-001	445	140	140	para 8 cajas de altura 50 mm	1	99,08 €
RACH-09A-001	500	140	140	para 9 cajas de altura 50 mm	1	110,36 €
RACH-10A-001	555	140	140	para 10 cajas de altura 50 mm	1	119,90 €
RACH-11A-001	610	140	140	para 11 cajas de altura 50 mm	1	125,50 €
RACH-12A-001	665	140	140	para 12 cajas de altura 50 mm	1	139,03 €
RACH-13A-001	720	140	140	para 13 cajas de altura 50 mm	1	145,42 €
RACH-05B-001	405	140	140	para 5 cajas de altura 75 mm	1	75,19 €
RACH-06B-001	485	140	140	para 6 cajas de altura 75 mm	1	83,69 €
RACH-07B-001	565	140	140	para 7 cajas de altura 75 mm	1	95,23 €
RACH-08B-001	645	140	140	para 8 cajas de altura 75 mm	1	104,16 €
RACH-09B-001	725	140	140	para 9 cajas de altura 75 mm	1	110,58 €
RACH-04C-001	400	140	140	para 4 cajas de altura 95 mm	1	78,94 €
RACH-05C-001	500	140	140	para 5 cajas de altura 95 mm	1	93,24 €
RACH-06C-001	600	140	140	para 6 cajas de altura 95 mm	1	101,19 €
RACH-07C-001	700	140	140	para 7 cajas de altura 95 mm	1	113,45 €
RACH-04D-001	525	140	140	para 4 cajas de altura 125 mm	1	93,24 €
RACH-05D-001	655	140	140	para 5 cajas de altura 125 mm	1	104,16 €



Podemos fabricar racks para congeladores a medida para cualquier tamaño de caja. Consulte con **Atención al cliente**



ITV



“MÁQUINA DE HIELO TROCEADO

Hielo compacto troceado, de perfecta aplicación en el sector de la industria química y farmacéutica. La carrocería es toda de acero inoxidable AISI 304 fácilmente desmontable. Producción en condiciones óptimas: Tª ambiente 20 °C, temperatura agua 15 °C. 220-240V/50Hz. La máquina viene completa con filtro de agua, pala y distribuidor de hielo en el silo. Garantía 2 años. Entrega 4 semanas

referencia	dim. externas (largo x ancho x alto)	capacidad de producción	capacidad de almacenaje	unidades por ref.	precio
ICEM-A60-001	590 x 465 x 784 mm	58 kg/24 h	20 kg	1	2459,00 €
ICEM-A90-001	590 x 465 x 784 mm	90 kg/24 h	20 kg	1	2791,25 €

astik's

CONTENEDOR ISOTÉRMICO

Contenedor isotérmico de polipropileno (PP) para uso intensivo y profesional. El aislamiento térmico se asegura mediante la inyección de poliuretano entre las paredes del contenedor. Adecuado para el transporte de sustancias donde sea necesario mantener una temperatura constante. Color azul/blanco. Asa con mecanismo de bloqueo de seguridad. Rango de temperatura de -40 °C a +80 °C



referencia	capacidad	dim. internas (largo x ancho x alto)	dim. externas (largo x ancho x alto)	peso	unidades por ref.	precio
ISOC-025-001	25 L	370 x 180 x 250 mm	420 x 250 x 350 mm	2 kg	1	77,10 €
ISOC-032-001	32 L	390 x 230 x 270 mm	440 x 260 x 380 mm	2,5 kg	1	90,40 €

astik's

CAJA ISOTÉRMICA DE EPS

Embalaje de poliestireno expandido (EPS), aísla los productos de forma óptima y por sus propiedades térmicas garantiza el mantenimiento de la cadena de frío. Alta resistencia y reducido peso. Material 100% reciclable. No plegable



referencia	capacidad	dim. internas (largo x ancho x alto)	dim. externas (largo x ancho x alto)	grosor	unidades por ref.	precio
EPSB-035-001	3,5 L	165 x 165 x 130 mm	225 x 225 x 195 mm	30 mm	1	6,23 €
EPSB-047-001	4,7 L	270 x 140 x 125 mm	330 x 200 x 185 mm	30 mm	1	8,03 €
EPSB-073-001	7,3 L	270 x 165 x 165 mm	330 x 225 x 225 mm	30 mm	1	10,10 €

astik's

ACUMULADOR DE FRÍO FLEXIBLE PARA TEMPERATURAS POSITIVAS

Para temperaturas positivas entre 2 °C y 8 °C. Gel no tóxico. Sin colorantes ni aditivos. Totalmente inocuo en caso de derrame. Puede ser desechado completamente en cualquier contenedor convencional, no necesita ningún tratamiento especial. Apto para transporte de productos farmacéuticos, biológicos, alimenticios, químicos, y en general para cualquier producto que precise de temperatura controlada durante el transporte



referencia	peso	dimensiones (mm)	unidades por ref.	precio
IGPK-250-006	250 g	170 x 125 x 30	6	9,63 €
IGPK-400-006	400 g	170 x 145 x 30	6	11,84 €

astik's

ACUMULADOR DE FRÍO RÍGIDO PARA TEMPERATURAS POSITIVAS

Para temperaturas positivas entre 2 °C y 8 °C. Solución eutéctica a base de agua y Glicol no tóxica. Formato muy resistente a la compresión, evita la deformación del acumulador una vez congelado y posibles roturas y derrames, permite una reutilización intensiva. Puede ser desechado completamente en cualquier contenedor convencional, no necesita ningún tratamiento especial. Apto para transporte de productos farmacéuticos, biológicos, alimenticios, químicos, y en general para cualquier producto que precise de temperatura controlada durante el transporte



referencia	peso	dimensiones (mm)	unidades por ref.	precio
ILPK-400-005	400 g	185 x 75 x 35	5	10,18 €

CUBO PARA HIELO CON TAPA, POLIURETANO

Color azul. Rígido y duradero. Irrompible en condiciones normales de uso. Cómoda asa para facilitar el transporte. Excelentes propiedades aislantes adecuadas para su uso con nitrógeno líquido, hielo seco, agua helada, solución salina y acetona

referencia	capacidad	dimensiones (mm)	unidades por ref.	precio
ICEP-B01-001	2,5 L	283 x 283 x 130	1	80,88 €
ICEP-B02-001	4,5 L	280 x 280 x 185	1	124,61 €

astik's



BLOQUE REFRIGERADOR PARA TUBOS DE CENTRÍFUGA ('COOLER')

Diseñado en PC para mantener reactivos y enzimas fríos durante 1 hora. Color rojo. Apto para gran variedad de tubos de centrifuga. La base está rellena de gel no tóxico. Capacidad para 12 tubos de hasta 15 ml, matriz de 3 x 4. Congelar durante 24hrs a -5 °C/-10 °C antes de usarlo

referencia	dimensiones (mm)	tipo	unidades por ref.	precio
CRYO-R12-001	197 x 140 x 190	matriz de 3 x 4	1	120,25 €

astik's



BLOQUE REFRIGERADOR PARA MICROTUBOS ('COOLER')

Diseñado en PC para mantener reactivos y enzimas fríos durante 1 hora. Apto para gran variedad de microtubos. Color amarillo. La base está rellena de gel no tóxico. Capacidad para 12 tubos de hasta 2 ml, matriz de 3 x 4. Congelar durante 24hrs a -20 °C/-25 °C antes de usarlo

referencia	dimensiones (mm)	tipo	unidades por ref.	precio
CRYO-Y12-001	190 x 140 x 120	matriz de 3 x 4	1	83,74 €

astik's



BLOQUE REFRIGERADOR PARA PCR ('COOLER')

Refrigerador diseñado en policarbonato (PC) para proteger enzimas y soluciones manteniéndolas a temperaturas entre -20 °C y -15 °C durante 2 horas. La base está rellena de gel no tóxico. Color amarillo. El bloque de aluminio consta de 96 pocillos (8 x 12) para tubos, tiras o placas de 0,2 ml. Congelar durante 24hrs a -20 °C/-25 °C antes de usarlo

referencia	dimensiones (mm)	tipo	unidades por ref.	precio
CRYO-Y96-001	240 x 200 x 145	matriz de 8 x 12	1	198,50 €

astik's



"ARMARIO DE REFRIGERACIÓN LAB CARE + 2 / +8 °C

Refrigeradores Lab Care disponibles en puerta ciega o de cristal. Rango de estabilidad de temperatura de producto es de aproximadamente ± 1 °C y de uniformidad de temperatura en la cámara de ± 2 °C. Disponen de display de gran tamaño, controlador digital con precisión de 0,1 °C. 3 tipos de alarmas (bajada o subida de temperatura, fallo de sonda y puerta abierta), señal de alarma remota – contacto libre de potencial. Están equipados de serie con estantes extraíbles de acero galvanizado con pintura Epoxi y regulables en altura (3 estantes de 460 x 400 mm para el modelo de 150L y 5 estantes de 490 x 400 mm para el modelo de 360L), iluminación LED y cerraduras. Acabado exterior / interior: Acero galvanizado plastificado blanco. Tienen múltiples funciones opcionales como por ejemplo Datalogger Bluetooth, termostato anticongelación, batería o puerto de comunicación modbus RS485 para PC o red, etc. 230V / 50Hz. Garantía 2 años. Entrega 4 semanas

Infrico modcare

CE



referencia	capacidad	dim. externas (largo x ancho x alto)	nº estantes	tipo de puerta	unidades por ref.	precio
LCRE-15S-001	150 L	600 x 600 x 825 mm	3	ciega	1	1310,40 €
LCRE-36S-001	360 L	620 x 600 x 1845 mm	6	ciega	1	1762,84 €
LCRE-36G-001	360 L	620 x 600 x 1845 mm	6	crystal	1	1920,03 €



“ARMARIO DE CONGELACIÓN LAB CARE PLUS -10 / -25 °C



Congeladores Lab Care Plus disponibles en puerta ciega. Rango de estabilidad de temperatura de producto es de aproximadamente $\pm 1^{\circ}\text{C}$ y de uniformidad de temperatura en la cámara de $\pm 2^{\circ}\text{C}$. Disponen de display de gran tamaño, control digital con precisión de $0,1^{\circ}\text{C}$. 3 tipos de alarmas (bajada o subida de temperatura, fallo de sonda y puerta abierta), señal de alarma remota – contacto libre de potencial. Están equipados de serie con estantes extraíbles de acero galvanizado plastificado blanco regulables en altura a excepción del modelo de 430 L que dispone de 5 parrillas de alambre cromado estáticas de 480×450 mm, iluminación LED y cerraduras. Acabado exterior / interior: Acero galvanizado plastificado blanco. Tienen múltiples funciones opcionales como por ejemplo Datalogger Bluetooth, batería o puerto de comunicación modbus RS485 para PC o red, etc. 230V / 50Hz. Garantía 2 años. Entrega 4 semanas

referencia	capacidad	dimensiones externas (largo x ancho x alto)	nº estantes	unidades por ref.	precio
LCFR-15S-001	150 L	600 x 600 x 825 mm	3	1	1588,75 €
LCFR-40S-001	400 L	670 x 660 x 1955 mm	7	1	2949,00 €
LCFR-43S-001	430 L	687 x 670 x 2010 mm	5	1	2001,11 €



“ACCESORIOS PARA ARMARIOS REFRIGERADORES Y CONGELADORES LAB CARE

Configure el equipo acorde a sus necesidades y preferencias



referencia	descripción	unidades por ref.	precio
LCAC-001-001	estante para LCRE-15S, dim: 460 x 400 mm	1	33,22 €
LCAC-002-001	estante para LCRE-36S y -36G, dim: 490 x 400 mm	1	33,22 €
LCAC-003-001	estante para LCFR-15S, dim: 460 x 400 mm	1	33,22 €
LCAC-004-001	estante para LCFR-40S, dim: 455 x 425 mm	1	46,96 €
LCAC-005-001	cajón para LCRE-15S, dim: 460 x 400 mm	1	68,73 €
LCAC-006-001	cajón para LCRE-36S y -36G, dim: 490 x 400 mm	1	68,73 €
LCAC-007-001	cajón para LCFR-15S, dim: 460 x 400 mm	1	68,73 €
LCAC-008-001	cajón para LCFR-40S, dim: 455 x 425 mm	1	76,75 €
LCAC-009-001	termostato anticongelación para LCRE-15S, -36S y -36G	1	76,75 €
LCAC-010-001	pasamuros para todos los modelos	1	22,91 €
LCAC-011-004	ruedas para todos los modelos	4	177,55 €
LCAC-012-001	sonda de simulación de producto para todos los modelos	1	25,20 €
LCAC-013-001	batería para todos los modelos	1	238,25 €
LCAC-014-001	puerto de comunicación Modbus RS485 para todos los modelos	1	146,62 €
LCAC-015-001	datalogger bluetooth para todos los modelos	1	146,62 €



RESISTENCIA A LA TEMPERATURA (PARA USO HABITUAL)

Consulte la siguiente tabla para conocer qué rangos de temperatura soportan los materiales plásticos usados más comúnmente en laboratorios e industria

MATERIAL	RANGO
ABS	-40 °C a +85 °C
HDPE	-50 °C a +80 °C
PC	-100 °C a +135 °C
PE	-40 °C a +80 °C
PP	-10 °C a +120 °C
PS	-10 °C a +70 °C
PTFE	-200 °C a +260 °C
PVC	-20 °C a +80 °C
PVDF	-40 °C a +105 °C



LABORATORIO GENERAL

LBG | JUEGO DE VASOS DE PRECIPITADOS FORMA BAJA



Contiene una unidad de cada de las siguientes 5 capacidades: 50, 100, 250, 500 y 1000 ml. Vasos graduados y con pico. Fabricados en vidrio borosilicato LBG 3.3. Conformes a DIN 12331, ISO 3819



referencia	capacidades	unidades por ref.	precio
BKL3-KIT-001	50, 100, 250, 500, 1000 ml	1	13,15 €

LBG | VASO DE PRECIPITADOS FORMA BAJA



Graduado y con pico. Fabricado en vidrio borosilicato LBG 3.3. Conforme a DIN 12331, ISO 3819



referencia	capacidad	Ø _{ext} (mm)	h (mm)	unidades por ref.	precio
BKL3-025-012	25 ml	34	54	12	7,59 €
BKL3-050-012	50 ml	42	62	12	8,68 €
BKL3-100-012	100 ml	50	72	12	9,24 €
BKL3-150-012	150 ml	60	82	12	11,97 €
BKL3-250-012	250 ml	70	97	12	13,83 €
BKL3-400-006	400 ml	80	113	6	9,77 €
BKL3-500-006	500 ml	85	118	6	10,37 €
BKL3-600-006	600 ml	90	128	6	12,08 €
BKL3-800-006	800 ml	100	138	6	16,33 €
BKL3-1K0-006	1000 ml	105	148	6	18,19 €
BKL3-2K0-001	2000 ml	130	188	1	6,05 €
BKL3-3K0-001	3000 ml	150	214	1	11,20 €
BKL3-5K0-001	5000 ml	170	274	1	19,45 €



GLASCO | VASO DE PRECIPITADOS FORMA BAJA



Fabricado en vidrio borosilicato 3.3 de calidad superior. Graduado y con pico. Conforme a DIN 12331, ISO 3819



referencia	capacidad	Ø _{ext} (mm)	h (mm)	unidades por ref.	precio
BKLG-025-010	25 ml	34	51	10	15,02 €
BKLG-050-012	50 ml	42	60	12	18,29 €
BKLG-100-012	100 ml	50	70	12	15,64 €
BKLG-150-010	150 ml	60	88	10	17,53 €
BKLG-250-012	250 ml	70	95	12	26,10 €
BKLG-400-010	400 ml	80	110	10	27,37 €
BKLG-600-006	600 ml	90	125	6	18,29 €
BKLG-1K0-006	1000 ml	105	157	6	36,56 €
BKLG-2K0-004	2000 ml	132	185	4	48,64 €
BKLG-3K0-001	3000 ml	152	210	1	29,26 €
BKLG-5K0-001	5000 ml	170	270	1	40,35 €
BKLG-10K-001	10000 ml	220	350	1	111,93 €

VASO DE PRECIPITADOS FORMA ALTA

LBC



Graduado y con pico. Fabricado en vidrio borosilicato LBG 3.3. Conforme a DIN 12331, ISO 3819

referencia	capacidad	\varnothing_{ext} (mm)	h (mm)	unidades por ref.	precio
BKT3-050-012	50 ml	38	72	12	9,38 €
BKT3-100-012	100 ml	48	82	12	10,41 €
BKT3-150-012	150 ml	54	97	12	12,63 €
BKT3-250-012	250 ml	60	123	12	15,52 €
BKT3-400-006	400 ml	70	133	6	11,18 €
BKT3-500-006	500 ml	79	140	6	12,02 €
BKT3-600-006	600 ml	80	153	6	13,46 €
BKT3-800-006	800 ml	90	178	6	17,96 €
BKT3-1K0-006	1000 ml	95	183	6	21,17 €
BKT3-2K0-001	2000 ml	120	244	1	8,40 €



VASO DE PRECIPITADOS FORMA ALTA

LABSCO



Fabricado en vidrio borosilicato 3.3 de calidad superior. Graduado y con pico. Conforme a DIN 12331, ISO 3819

referencia	capacidad	\varnothing_{ext} (mm)	h (mm)	unidades por ref.	precio
BKTG-050-010	50 ml	38	70	10	16,62 €
BKTG-100-010	100 ml	48	80	10	20,25 €
BKTG-250-010	250 ml	60	120	10	27,20 €
BKTG-600-008	600 ml	80	150	8	31,43 €



VASO DE PRECIPITADOS FORMA BAJA CON DOBLE ESCALA PARA USO INTENSIVO

LABSCO



Fabricado en vidrio borosilicato 3.3 de calidad superior. Estos vasos son más fuertes que los vasos de precipitados estándar. Elevada resistencia mecánica gracias al borde reforzado y al mayor espesor de pared. Menos propensos a la rotura durante el lavado, tienen una vida más larga y mayor seguridad para el usuario. Graduado y con pico. Conforme a ASTM E 438 y ASTM E 960. Atención: No se recomienda su uso sobre placas calefactoras

referencia	capacidad	graduación	rango	unidades por ref.	precio
BKLR-250-012	250 ml	25 ml	25 - 200 ml	12	70,00 €
BKLR-400-012	400 ml	25 ml	25 - 325 ml	12	84,87 €
BKLR-600-006	600 ml	50 ml	100 - 500 ml	6	48,60 €
BKLR-1K0-006	1000 ml	50 ml	100 - 900 ml	6	73,27 €
BKLR-2K0-004	2000 ml	200 ml	200 - 1800 ml	4	116,19 €
BKLR-4K0-001	4000 ml	250 ml	250 - 3500 ml	1	56,43 €



astik's | VASO DE PRECIPITADOS DE PTFE

Sin graduación. Resiste hasta 280 °C



referencia	capacidad	\varnothing_{ext} (mm)	h (mm)	unidades por ref.	precio
BKLT-025-001	25 ml	32	47	1	14,25 €
BKLT-050-001	50 ml	43	55	1	17,60 €
BKLT-100-001	100 ml	54	68	1	21,97 €
BKLT-250-001	250 ml	66	97	1	33,97 €
BKLT-500-001	500 ml	80	125	1	59,41 €
BKLT-1K0-001	1000 ml	100	155	1	86,36 €
BKLT-2K0-001	2000 ml	120	210	1	152,61 €

astik's | VASO DE PRECIPITADOS DE POLIPROPILENO

Con graduación en relieve. Autoclavable hasta 121 °C. Conforme a ISO 7056



referencia	capacidad	graduación	\varnothing_{ext} (mm)	h (mm)	unidades por ref.	precio
BKLP-025-012	25 ml	5 ml	35	50	12	6,45 €
BKLP-050-012	50 ml	5 ml	45	60	12	7,18 €
BKLP-100-012	100 ml	5 ml	55	70	12	7,90 €
BKLP-250-012	250 ml	10 ml	75	100	12	10,75 €
BKLP-500-012	500 ml	10 ml	95	120	12	17,19 €
BKLP-1K0-006	1000 ml	20 ml	115	150	6	13,26 €
BKLP-2K0-006	2000 ml	50 ml	145	185	6	26,36 €
BKLP-5K0-002	5000 ml	200 ml	180	260	2	22,67 €

astik's | VASO DE PRECIPITADOS FORMA BAJA DE PMP

Fabricado en Polimetilpenteno (PMP/TPX®). Mayor transparencia, resistencia química y tolerancia al calor que el PP. Autoclavable. Graduación serigrafada y fácil de leer. Apilable. Conforme a ISO 7056:1981



referencia	capacidad	graduación	\varnothing_{ext} (mm)	h (mm)	unidades por ref.	precio
BKLX-050-012	50 ml	5 ml	49,4	58,4	12	20,19 €
BKLX-100-012	100 ml	10 ml	63,2	72,5	12	24,90 €
BKLX-250-006	250 ml	25 ml	83,1	92,1	6	20,31 €
BKLX-600-004	600 ml	50 ml	110,3	131	4	23,16 €
BKLX-1K0-003	1000 ml	50 ml	129,4	149,2	3	29,37 €
BKLX-2K0-001	2000 ml	100 ml	158,5	190,2	1	19,60 €
BKLX-5K0-001	5000 ml	500 ml	202,9	260,5	1	33,61 €
BKLX-10K-001	10000 ml	1000 ml	255,4	326,6	1	65,89 €

VASO DE PRECIPITADOS DE ACERO INOXIDABLE

Con borde y pico. Sin graduación. La referencia BKLS-5KA-001 tiene asa

referencia	capacidad	$\varnothing_{\text{int.}}$ (mm)	h (mm)	unidades por ref.	precio
BKLS-100-001	100 ml	50	60	1	62,34 €
BKLS-250-001	250 ml	65	85	1	71,91 €
BKLS-500-001	500 ml	80	110	1	76,55 €
BKLS-1K0-001	1000 ml	100	130	1	83,47 €
BKLS-3K0-001	3000 ml	150	180	1	100,10 €
BKLS-5KA-001	5000 ml	180	210	1	140,66 €

clink

**MATRAZ Erlenmeyer CUELLO ESTRECHO**

Con reborde y graduación. Fabricado en vidrio borosilicato LBG 3.3. Conforme a DIN 12380, ISO 1773

referencia	capacidad	$\varnothing_{\text{base}}$ (mm)	h (mm)	$\varnothing_{\text{int. boca}}$ (mm)	unidades por ref.	precio
EFN3-025-012	25 ml	42	70	16	12	21,23 €
EFN3-050-012	50 ml	51	85	18	12	22,25 €
EFN3-100-012	100 ml	64	105	26	12	24,99 €
EFN3-250-012	250 ml	85	140	30	12	30,33 €
EFN3-500-008	500 ml	105	175	30	8	29,63 €
EFN3-1K0-006	1000 ml	131	220	38	6	37,10 €
EFN3-2K0-001	2000 ml	166	280	40	1	12,40 €
EFN3-3K0-001	3000 ml	187	310	44	1	20,54 €
EFN3-5K0-001	5000 ml	220	365	55	1	30,88 €

LBG

**MATRAZ Erlenmeyer CUELLO ESTRECHO**

Con reborde y graduación. Fabricado en vidrio borosilicato 3.3 de calidad superior. Conforme a DIN 12380, ISO 1773

referencia	capacidad	$\varnothing_{\text{base}}$ (mm)	h (mm)	$\varnothing_{\text{ext. boca}}$ (mm)	unidades por ref.	precio
EFNG-025-010	25 ml	42	75	22	10	13,90 €
EFNG-050-010	50 ml	51	90	22	10	16,02 €
EFNG-100-010	100 ml	64	105	22	10	17,53 €
EFNG-250-010	250 ml	85	145	34	10	24,48 €
EFNG-500-010	500 ml	105	180	34	10	33,85 €
EFNG-1K0-010	1000 ml	131	220	34	10	61,06 €
EFNG-2K0-006	2000 ml	166	280	50	6	66,56 €
EFNG-3K0-001	3000 ml	187	310	52	1	22,88 €
EFNG-5K0-001	5000 ml	220	365	52	1	34,41 €

CLASSICO





MATRAZ ERLLENMEYER CUELLO ANCHO

Con reborde y graduación. Fabricado en vidrio borosilicato LBG 3.3. Conforme a DIN 12385



referencia	capacidad	∅ _{base} (mm)	h (mm)	∅ _{ext. boca} (mm)	unidades por ref.	precio
EFW3-050-012	50 ml	51	85	34	12	29,65 €
EFW3-100-012	100 ml	64	105	34	12	33,08 €
EFW3-150-012	150 ml	72	120	50	12	30,29 €
EFW3-250-010	250 ml	85	140	50	10	32,83 €
EFW3-500-008	500 ml	105	175	50	8	39,29 €
EFW3-1K0-006	1000 ml	131	220	50	6	52,57 €
EFW3-2K0-001	2000 ml	166	275	72	1	16,57 €
EFW3-3K0-001	3000 ml	191	285	106	1	25,78 €



MATRAZ ERLLENMEYER CUELLO ANCHO

Con reborde y graduación. Fabricado en vidrio borosilicato 3.3 de calidad superior. Conforme a DIN 12385, EN ISO 24450



referencia	capacidad	∅ _{base} (mm)	h (mm)	∅ _{ext. boca} (mm)	unidades por ref.	precio
EFWG-050-010	50 ml	51	85	34	10	17,53 €
EFWG-100-010	100 ml	64	105	34	10	21,76 €
EFWG-250-010	250 ml	85	145	50	10	30,53 €
EFWG-500-010	500 ml	105	180	50	10	44,73 €
EFWG-1K0-010	1000 ml	131	220	50	10	75,87 €
EFWG-2K0-006	2000 ml	166	276	76	6	78,71 €



MATRAZ ERLLENMEYER CON TAPÓN DE ROSCA NORMALIZADO

Fabricado en vidrio borosilicato 3.3 de calidad superior. Con tapón de rosca y junta de PTFE. Conforme a DIN 12380, ISO 1773



referencia	capacidad	∅ _{base} (mm)	h (mm)	rosca	unidades por ref.	precio
EFS3-051-010	50 ml	51	85	GL 25	10	48,52 €
EFS3-101-010	100 ml	64	114	GL 25	10	61,09 €
EFS3-251-010	250 ml	85	143	GL 32	10	84,17 €
EFS3-501-010	500 ml	105	183	GL 32	10	104,36 €
EFS3-1K1-006	1000 ml	131	230	GL 32	6	128,40 €



MATRAZ ERLLENMEYER DE POLIPROPILENO

Con tapón de rosca. Autoclavable a 121 °C



referencia	capacidad	∅ (mm)	h (mm)	descripción	unidades por ref.	precio
EFSP-100-012	100 ml	30	110	no graduado	12	20,99 €
EFSP-251-012	250 ml	35	150	graduado	12	31,15 €
EFSP-500-012	500 ml	45	185	no graduado	12	45,17 €

MATRAZ ERLLENMEYER DE POLIPROPILENO

Cuello normalizado. Idóneo para uso general de laboratorio. Autoclavable

referencia	capacidad	graduación (mm)	boca	∅ _{base} (mm)	h (mm)	unidades por ref.	precio
EFJP-050-005	50 ml	5 ml	14/23	50	75	5	11,49 €
EFJP-125-005	125 ml	25 ml	14/23	65	105	5	15,21 €
EFJP-250-005	250 ml	25 ml	19/26	80	140	5	16,45 €
EFJP-500-002	500 ml	50 ml	24/29	100	185	2	11,16 €
EFJP-1K0-002	1000 ml	50 ml	29/32	130	235	2	18,01 €
EFJP-2K0-001	2000 ml	100 ml	29/32	160	260	1	14,10 €

Kartell**ARO ESTABILIZADOR PARA MATRACES**

Metal forrado de PVC. Evita que floten los matraces sumergidos en baños

referencia	∅ _{int.} (mm)	∅ _{ext.} (mm)	peso (g)	tipo	unidades por ref.	precio
WEIR-048-001	48	82	260	para matraces cuello estrecho 125 - 500 ml	1	5,38 €
WEIR-056-001	56	90	520	para matraces cuello estrecho 250 - 1000 ml	1	6,31 €
WEIR-061-001	61	95	830	para matraces cuello estrecho 500 - 2000 ml	1	7,82 €
WEIR-074-001	74	108	1000	para matraces cuello estrecho 1000 - 4000 ml	1	10,76 €

**MATRAZ KJELDHAL**

Para determinación de nitrógeno. Fabricado en vidrio borosilicato LBG 3.3

referencia	capacidad	∅ (mm)	h _{total} (mm)	∅ _{boca} (mm)	unidades por ref.	precio
NFL3-100-006	100 ml	60	200	22	6	25,22 €
NFL3-250-002	250 ml	81	270	34	2	11,99 €
NFL3-500-002	500 ml	101	300	34	2	18,35 €

LBG**MATRAZ ESFÉRICO FONDO REDONDO CUELLO ESTRECHO**

Fabricado en vidrio borosilicato LBG 3.3

referencia	capacidad	∅ (mm)	h _{total} (mm)	∅ _{boca} (mm)	unidades por ref.	precio
BFK3-050-012	50 ml	53	100	20	12	34,66 €
BFK3-100-012	100 ml	63	120	21	12	34,66 €
BFK3-250-012	250 ml	88	165	25	12	55,45 €
BFK3-500-008	500 ml	110	210	30	8	48,15 €
BFK3-1K0-006	1000 ml	140	260	35	6	58,00 €
BFK3-2K0-002	2000 ml	175	305	46	2	44,69 €

LBG

LBG

MATRAZ ESFÉRICO FONDO PLANO CUELLO ESTRECHO

Fabricado en vidrio borosilicato LBG 3.3



referencia	capacidad	∅ (mm)	h _{total} (mm)	∅ _{boca} (mm)	unidades por ref.	precio
BFG3-050-012	50 ml	53	100	20	12	34,66 €
BFG3-100-012	100 ml	63	120	21	12	34,66 €
BFG3-250-012	250 ml	88	165	25	12	55,45 €
BFG3-500-008	500 ml	110	210	30	8	48,15 €
BFG3-1K0-006	1000 ml	140	260	35	6	58,00 €
BFG3-2K0-002	2000 ml	175	305	46	2	44,69 €
BFG3-3K0-001	3000 ml	199	300	50	1	27,30 €

astik's

JARRA MEDIDORA DE POLIPROPILENO

Con graduación en relieve. Autoclavable hasta 121 °C



referencia	capacidad	graduación	∅ _{sup. ext.} (mm)	h (mm)	unidades por ref.	precio
MJUP-250-012	250 ml	10 ml	75	95	12	29,36 €
MJUP-500-012	500 ml	25 ml	95	118	12	33,03 €
MJUP-1K0-006	1000 ml	50 ml	120	132	6	18,35 €
MJUP-2K0-006	2000 ml	100 ml	145	165	6	29,83 €
MJUP-3K0-006	3000 ml	100 ml	170	185	6	55,04 €
MJUP-5K0-004	5000 ml	250 ml	190	225	4	54,75 €

LBG

COPA CÓNICA GRADUADA DE VIDRIO GRUESO

Fabricado en vidrio soda. Graduación en relieve



referencia	capacidad	unidades por ref.	precio
COMN-060-001	60 ml	1	7,32 €
COMN-125-001	125 ml	1	9,46 €
COMN-250-001	250 ml	1	11,22 €
COMN-500-001	500 ml	1	18,89 €

HDN
ceramics**MORTERO DE PORCELANA CON MANO PREMIUM LINE**Fabricado en porcelana de calidad superior. Interior no esmaltado pero finamente pulido. Los precios corresponden al conjunto formado por mortero y mano. Podrá encontrar recambios de la 'Mano para mortero de porcelana' en nuestra web: www.labbox.com

referencia	capacidad	∅ _{sup. ext.} (mm)	∅ _{sup. int.} (mm)	h (mm)	unidades por ref.	precio
MORK-060-001	60 ml	80	60	44	1	4,82 €
MORK-100-001	100 ml	90	75	48	1	5,10 €
MORK-150-001	150 ml	105	85	70	1	6,44 €
MORK-275-001	275 ml	125	100	70	1	9,65 €
MORK-550-001	550 ml	155	125	88	1	15,29 €
MORK-900-001	900 ml	180	150	100	1	19,31 €
MORK-1K5-001	1500 ml	200	175	115	1	40,23 €
MORK-2K0-001	2000 ml	230	175	140	1	41,86 €
MORK-4K2-001	4200 ml	285	250	175	1	112,32 €

MORTERO DE VIDRIO CON MANO PREMIUM LINE

LBG

Fabricado en vidrio sodocálcico. Exterior e interior pulidos. Los precios corresponden al conjunto formado por mortero y mano

referencia	capacidad	∅ superior (mm)	l mano (mm)	unidades por ref.	precio
MORV-050-001	50 ml	60	80	1	9,64 €
MORV-100-001	100 ml	80	100	1	9,30 €
MORV-250-001	250 ml	100	120	1	11,01 €
MORV-500-001	500 ml	120	140	1	15,19 €
MORV-1K0-001	1000 ml	150	160	1	24,04 €

**MORTERO DE VIDRIO CON MANO**

LBG

Fabricado en vidrio neutro LBG N. Interior rugoso (no pulido). Los precios corresponden al conjunto formado por mortero y mano

referencia	capacidad	∅ sup. ext. (mm)	∅ sup. int. (mm)	htotal (mm)	unidades por ref.	precio
MORN-060-001	40 ml	70	60	40	1	3,77 €
MORN-075-001	75 ml	85	75	50	1	4,92 €
MORN-090-001	160 ml	100	90	60	1	5,95 €
MORN-120-001	300 ml	130	120	75	1	9,84 €
MORN-150-001	650 ml	165	150	85	1	14,76 €
MORN-180-001	1100 ml	195	180	100	1	21,64 €

**MORTERO DE ÁGATA CON MANO PREMIUM LINE**

Mortero de forma exterior hexagonal fabricado en ágata de gran dureza y resistencia a la abrasión. La dureza en la escala de Mohs es de 6,5. Pulido por dentro y por fuera. Los precios corresponden al conjunto formado por mortero y mano. Debido al proceso de fabricación de estos morteros, las dimensiones indicadas en catálogo son orientativas y pueden sufrir variaciones

referencia	capacidad	∅ exterior (mm)	∅ interior (mm)	h (mm)	unidades por ref.	precio
MORG-050-001	10 ml	50	38	28	1	95,03 €
MORG-078-001	22 ml	76	63	35	1	163,97 €
MORG-100-001	50 ml	100	88	41	1	299,02 €
MORG-115-001	90 ml	114	100	43	1	463,96 €
MORG-125-001	120 ml	125	114	65	1	575,72 €

HDN
ceramics**CRISTALIZADOR CON PICO**

LBG

Fabricado en vidrio borosilicato LBG 3.3

referencia	capacidad	∅ (mm)	h (mm)	unidades por ref.	precio
CDI3-080-006	80 ml	60	40	6	18,06 €
CDI3-200-006	200 ml	90	45	6	23,33 €
CDI3-300-006	300 ml	100	50	6	28,11 €
CDI3-600-002	600 ml	125	63	2	14,23 €
CDI3-1K0-002	1000 ml	150	75	2	20,73 €
CDI3-2K0-002	2000 ml	180	90	2	29,24 €





CRISTALIZADOR DE VIDRIO GRUESO

Fabricado en vidrio sodocálcico



referencia	capacidad	∅ _{int.} (mm)	h _{total} (mm)	h _{int.} (mm)	unidades por ref.	precio
CDIN-1K5-001	1200 ml	150	90	69	1	9,36 €
CDIN-2K5-001	2100 ml	180	100	90	1	13,65 €
CDIN-3K8-001	3300 ml	210	110	100	1	17,39 €



CRISTALIZADOR DE GRAN VOLUMEN DE POLIPROPILENO

Sin pico. Autoclavable a 121 °C



referencia	capacidad	∅ (mm)	h (mm)	unidades por ref.	precio
CDIP-1K5-001	1500 ml	180	60	1	6,83 €
CDIP-3K0-001	3000 ml	200	100	1	9,47 €
CDIP-4K9-001	4900 ml	250	100	1	13,27 €



CRISTALIZADOR CON PICO DE PORCELANA PREMIUM LINE

Fabricada en porcelana de calidad superior. Esmaltado por dentro y por fuera excepto borde superior y parte externa de la base



referencia	capacidad	∅ _{superior} (mm)	h (mm)	unidades por ref.	precio
CDIK-100-006	100 ml	77	32	6	20,10 €



CÁPSULA DE EVAPORACIÓN FONDO PLANO

Con pico. Fabricada en vidrio borosilicato LBG 3.3



referencia	capacidad	∅ _{superior} (mm)	h (mm)	unidades por ref.	precio
EDF3-045-006	45 ml	60	30	6	17,07 €
EDF3-100-006	100 ml	90	45	6	20,14 €
EDF3-300-002	300 ml	120	60	2	8,98 €
EDF3-600-002	600 ml	150	75	2	12,64 €



CÁPSULA DE ACERO INOXIDABLE

Fondo plano y con pico



referencia	capacidad	∅ _{superior} (mm)	h (mm)	unidades por ref.	precio
EDFS-070-001	70 ml	60	35	1	13,18 €
EDFS-150-001	160 ml	80	45	1	15,05 €
EDFS-300-001	250 ml	100	55	1	18,08 €
EDFS-500-001	400 ml	120	60	1	19,57 €
EDFS-1K0-001	1000 ml	180	85	1	27,83 €
EDFS-2K0-001	2000 ml	200	100	1	34,88 €

CÁPSULA DE EVAPORACIÓN DE PORCELANA FONDO REDONDO PREMIUM LINE

Fabricada en porcelana de calidad superior resistente a temperaturas hasta 1150 °C. Forma redonda con pico. Interior esmaltado

HDN
ceramics



referencia	capacidad	Ø superior (mm)	h (mm)	unidades por ref.	precio
EVRK-035-006	35 ml	60	22	6	14,83 €
EVRK-070-006	70 ml	75	30	6	15,09 €
EVRK-120-006	120 ml	94	42	6	21,11 €
EVRK-250-006	250 ml	115	47	6	29,92 €
EVRK-385-001	385 ml	145	52	1	9,69 €
EVRK-525-001	525 ml	162	52	1	13,88 €
EVRK-765-001	765 ml	185	60	1	19,55 €
EVRK-1K3-001	1285 ml	215	80	1	28,02 €

**CÁPSULA DE EVAPORACIÓN DE PORCELANA FONDO PLANO PREMIUM LINE**

Fabricada en porcelana de calidad superior resistente a temperaturas hasta 1150 °C. Forma poco profunda y con pico. Interior esmaltado

HDN
ceramics



referencia	capacidad	Ø superior (mm)	h (mm)	unidades por ref.	precio
EVFK-035-006	35 ml	65	16	6	10,12 €
EVFK-050-006	50 ml	75	20	6	11,48 €
EVFK-080-006	80 ml	85	22	6	12,36 €
EVFK-100-006	100 ml	100	23	6	17,20 €
EVFK-200-006	200 ml	120	34	6	20,08 €
EVFK-300-006	300 ml	150	29	6	44,98 €
EVFK-500-001	500 ml	175	31	1	11,48 €
EVFK-1K0-001	1000 ml	250	53	1	19,12 €

**CAZO DE PORCELANA CON MANGO PREMIUM LINE**

Fabricado en porcelana de calidad superior resistente a temperaturas hasta 1150 °C. Esmaltado por dentro y por fuera excepto el borde y la parte superior del mango. Con pico

HDN
ceramics



referencia	capacidad	Ø superior (mm)	h (mm)	unidades por ref.	precio
CAHK-065-001	65 ml	70	33	1	7,54 €
CAHK-200-001	200 ml	100	52	1	12,77 €
CAHK-500-001	500 ml	125	75	1	22,52 €
CAHK-1K2-001	1250 ml	175	98	1	38,21 €

**CÁPSULA DE EVAPORACIÓN DE PTFE, FORMA BAJA**

Fabricado en PTFE puro con un acabado interno liso. Químicamente inerte, utilizable hasta 280 °C

astik's



referencia	capacidad	Ø (mm)	h (mm)	unidades por ref.	precio
EDLT-050-001	50 ml	82	15	1	22,03 €
EDLT-100-001	100 ml	102	20	1	31,52 €
EDLT-350-001	350 ml	132	36	1	61,38 €



astik's

CÁPSULA DE EVAPORACIÓN DE PTFE, FORMA ALTA

Fabricado en PTFE puro con un acabado interno liso. Químicamente inerte, utilizable hasta 280 °C



referencia	capacidad	∅ (mm)	h (mm)	unidades por ref.	precio
EDHT-050-001	50 ml	50	40	1	19,80 €
EDHT-100-001	100 ml	64	50	1	26,99 €
EDHT-350-001	350 ml	100	60	1	51,50 €

LBG

CAPILARES PARA DETERMINACIÓN DE PUNTO DE FUSIÓN

Fabricados en vidrio borosilicato LBG 3.3. Con un extremo sellado



referencia	∅ _{ext.} (mm)	∅ _{ext.} (mm)	l (mm)	unidades por ref.	precio
MPC3-090-500	1,1 - 1,2	1,5 - 1,6	90	500	10,24 €

LBG

TUBO THIELE PARA DETERMINACIÓN DE PUNTO DE FUSIÓN

Fabricado en vidrio borosilicato LBG 3.3



referencia	∅ _{tubo} (mm)	∅ _{codo} (mm)	h (mm)	unidades por ref.	precio
MPT3-150-005	24	10	150	5	35,57 €

LBG

TUBO SECADOR EN "U"

Fabricado en vidrio borosilicato LBG 3.3

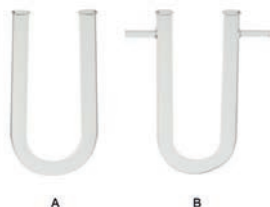

referencia	∅ _{ext.} (mm)	∅ _{int.} (mm)	h (mm)	tipo	unidades por ref.	precio
DRU3-150-001	15	11,8	150	sin oliva (A)	1	3,95 €
DRU3-151-001	15	11,8	150	con oliva lateral de ∅ 6 mm (B)	1	7,08 €

LBG

VIDRIO DE RELOJ

Fabricado en vidrio neutro LBG N

referencia	∅ (mm)	unidades por ref.	precio
WDIN-045-010	45	10	6,69 €
WDIN-060-010	60	10	7,60 €
WDIN-080-010	80	10	10,74 €
WDIN-100-010	100	10	13,59 €
WDIN-120-010	120	10	14,42 €
WDIN-150-010	150	10	21,34 €
WDIN-180-010	180	10	32,35 €



LBG

VIDRIO DE RELOJ, PREMIUM LINE

Fabricado en vidrio soda, con bordes fundidos. Conforme a DIN 12341



referencia	∅ (mm)	unidades por ref.	precio
WDIN-P40-010	40	10	7,93 €
WDIN-P60-010	60	10	8,94 €
WDIN-P80-010	80	10	10,57 €
WDIN-10P-010	100	10	14,08 €

VIDRIO DE RELOJ DE PTFE

Ideales para cubrir vasos de precipitados. Isotáticamente moldeado en PTFE puro, aprobado por la FDA. Totalmente resistente y químicamente inerte. Utilizable hasta 280 °C

astik's



referencia	∅ (mm)	unidades por ref.	precio
PTFW-020-001	20	1	3,83 €
PTFW-030-001	30	1	4,65 €
PTFW-040-001	40	1	5,64 €
PTFW-050-001	50	1	6,04 €
PTFW-065-001	65	1	6,67 €
PTFW-075-001	75	1	7,26 €
PTFW-080-001	80	1	7,46 €
PTFW-100-001	100	1	10,40 €
PTFW-125-001	125	1	16,14 €
PTFW-150-001	150	1	24,11 €
PTFW-200-001	200	1	40,06 €



PESAFILTRO FORMA BAJA CON TAPA ESMERILADA

Fabricado en vidrio borosilicato LBG 3.3

LBG



referencia	capacidad	∅ (mm)	h (mm)	unidades por ref.	precio
WBL3-030-006	10 ml	30	20	6	12,22 €
WBL3-035-006	18 ml	35	25	6	13,40 €
WBL3-040-006	30 ml	40	30	6	14,75 €
WBL3-050-006	50 ml	50	30	6	15,15 €
WBL3-060-006	75 ml	60	30	6	20,59 €
WBL3-070-006	145 ml	70	40	6	31,43 €



PESAFILTROS FORMA ALTA CON TAPA ESMERILADA

Fabricado en vidrio borosilicato LBG 3.3

LBG



referencia	capacidad	∅ (mm)	h (mm)	unidades por ref.	precio
WBT3-024-006	8 ml	25	25	6	11,28 €
WBT3-025-006	15 ml	25	40	6	11,39 €
WBT3-030-006	30 ml	30	50	6	12,40 €
WBT3-040-006	55 ml	40	50	6	13,50 €
WBT3-045-006	100 ml	45	70	6	18,79 €



PESAFILTRO DE PP CON TAPA

Transparente. Con tapa de cierre hermético. Forma cilíndrica

astik's



referencia	capacidad	∅ (mm)	h (mm)	unidades por ref.	precio
WBLP-030-012	30 ml	32	40	12	19,91 €
WBLP-050-012	50 ml	32	65	12	29,30 €
WBLP-060-012	60 ml	50	52	12	33,07 €



astik's | DESECADOR CON TAPA DE BOLA, DE PLÁSTICO



Base de polipropileno y tapa de policarbonato transparente. Dispone de una junta de silicona entre tapa y base para asegurar la estanqueidad. Incluye placa de polipropileno. Consulte los recambios disponibles para estos desecadores en nuestra web: www.labbox.com

referencia	descripción	unidades por ref.	precio
DE1P-200-001	desecador Ø 200 mm	1	55,83 €
DE1P-250-001	desecador Ø 250 mm	1	84,13 €
DE1P-300-001	desecador Ø 300 mm	1	125,21 €

astik's | DESECADOR PARA VACÍO, DE PLÁSTICO



Base de polipropileno y tapa de policarbonato transparente. Incluye un cesto interno para el agente desecante (sólo los modelos de diámetro 200 y 250 mm). Dispone de una junta entre tapa y base para asegurar la estanqueidad. Conector para tubos de diámetro interior 10 mm (modelos 200 y 250) y 8 mm (modelo 300). Incluye placa de polipropileno. Consulte los recambios disponibles para estos desecadores en nuestra web: www.labbox.com

referencia	descripción	unidades por ref.	precio
DE2P-200-001	desecador Ø 200 mm (A)	1	106,18 €
DE2P-250-001	desecador Ø 250 mm (A)	1	132,25 €
DE2P-300-001	desecador Ø 300 mm (B)	1	174,50 €

astik's | RECAMBIOS PARA DESECADORES DE PLÁSTICO

Para los desecadores con tapa de bola (DE1P) y los desecadores para vacío (DE2P)



referencia	descripción	unidades por ref.	precio
DEPP-201-001	placa para desecador DE1P-200-001	1	9,80 €
DEPP-200-001	placa para desecador DE2P-200-001	1	9,80 €
DEPP-251-001	placa para desecador DE1P-250-001	1	10,48 €
DEPP-250-001	placa para desecador DE2P-250-001	1	10,48 €
DEPP-300-001	placa para desecador DE1P-300-001 y DE2P-300-001	1	13,57 €



DESECADOR DE VIDRIO CON TAPA DE BOLA *BASIC LINE*

Fabricado en vidrio neutro LBG N. Incluye placa de porcelana



referencia	capacidad	Ø cuerpo (mm)	Ø placa (mm)	h _{total} (mm)	unidades por ref.	precio
DE01-150-002	1,5 L	150	135	220	2	46,00 €
DE01-200-001	4 L	210	180	300	1	46,12 €
DE01-250-001	6 L	240	210	350	1	69,50 €
DE01-300-001	10 L	300	275	400	1	103,43 €

Tapa de bola de recambio

DEL1-150-001	para DE01-150-002 (Øext: 210 mm y Øint: 150 mm)	1	13,20 €
DEL1-200-001	para DE01-200-001 (Øext: 269 mm y Øint: 218 mm)	1	16,52 €
DEL1-250-001	para DE01-250-001 (Øext: 306 mm y Øint: 247 mm)	1	22,85 €
DEL1-300-001	para DE01-300-001 (Øext: 366 mm y Øint: 303 mm)	1	31,76 €

DESECADOR PARA VACÍO, CON TAPA Y LLAVE DE VIDRIO *BASIC LINE*

LBC

NEW

Fabricado en vidrio neutro LBG N. Incluye placa de porcelana. La oliva de la llave es para tubos de 8 mm de diámetro interior

referencia	capacidad	Ø cuerpo (mm)	Ø placa (mm)	h _{total} (mm)	unidades por ref.	precio
DE02-150-002	1,5 L	150	135	220	2	71,22 €
DE02-200-001	4 L	210	180	308	1	63,86 €
DE02-250-001	6 L	240	210	358	1	98,70 €
DE02-300-001	10 L	300	275	408	1	149,02 €

Tapa con llave de vidrio de recambio

DEL2-150-001	para DE02-150-002 (Øext: 210 mm y Øint: 150 mm)	1	28,68 €
DEL2-200-001	para DE02-200-001 (Øext: 269 mm y Øint: 218 mm)	1	45,14 €
DEL2-250-001	para DE02-250-001 (Øext: 306 mm y Øint: 247 mm)	1	69,14 €
DEL2-300-001	para DE02-300-001 (Øext: 366 mm y Øint: 303 mm)	1	93,34 €

**DESECADOR DE VIDRIO CON TAPA DE BOLA** *PREMIUM LINE*

LBC

Fabricado en vidrio soda. Incluye placa de porcelana

referencia	capacidad	Ø cuerpo (mm)	Ø placa (mm)	h _{total} (mm)	unidades por ref.	precio
DE06-150-001	1,5 L	150	145	225	1	78,55 €
DE06-200-001	4 L	200	195	240	1	109,65 €
DE06-250-001	6 L	250	240	280	1	145,65 €
DE06-300-001	10 L	300	275	415	1	260,32 €

Tapa de bola de recambio

DEL6-150-001	para DE06-150-001	1	43,01 €
DEL6-200-001	para DE06-200-001	1	47,71 €
DEL6-250-001	para DE06-250-001	1	64,67 €
DEL6-300-001	para DE06-300-001	1	130,58 €

**DESECADOR PARA VACÍO, CON TAPA Y LLAVE DE VIDRIO** *PREMIUM LINE*

LBC

Fabricado en vidrio soda. Incluye placa de porcelana. La oliva de la llave es para tubos de 8 mm de diámetro interior

referencia	capacidad	Ø cuerpo (mm)	Ø placa (mm)	h _{total} (mm)	unidades por ref.	precio
DE05-150-001	1,5 L	150	145	225	1	109,17 €
DE05-200-001	4 L	200	195	240	1	133,52 €
DE05-250-001	6 L	250	240	280	1	180,01 €
DE05-300-001	10 L	300	275	415	1	313,50 €

Tapa con llave de vidrio de recambio

DEL5-150-001	para DE05-150-001	1	68,96 €
DEL5-200-001	para DE05-200-001	1	83,84 €
DEL5-250-001	para DE05-250-001	1	109,84 €
DEL5-300-001	para DE05-300-001	1	210,24 €

Recambios

DE05-A01-001	llave de vidrio	1	34,46 €
--------------	-----------------	---	---------



HDN
ceramics

PLACA DE PORCELANA *PREMIUM LINE* PARA DESECADOR

Fabricada en porcelana de calidad superior resistente a temperaturas hasta 1150 °C. Alta resistencia química. Adecuada para cualquier desecador estándar y para desecadores Basic Line. Esmaltado en una cara. Autoclavable



referencia	∅ (mm)	unidades por ref.	precio
DEPK-140-001	140	1	10,91 €
DEPK-190-001	190	1	13,41 €
DEPK-210-001	210	1	18,23 €
DEPK-275-001	275	1	17,72 €

LBG

DESECADOR PARA VACÍO CON TAPA Y OLIVA LATERAL *PREMIUM LINE*

Fabricado en vidrio soda. Incluye placa de porcelana. La oliva de la llave es para tubos de 8 mm diámetro interior



referencia	capacidad	∅ cuerpo (mm)	∅ placa (mm)	h _{total} (mm)	unidades por ref.	precio
DE07-150-001	1,5 L	150	145	225	1	126,11 €
DE07-200-001	4 L	200	195	240	1	152,11 €
DE07-250-001	6 L	250	240	280	1	193,69 €
DE07-300-001	10 L	300	275	415	1	316,14 €
Tapa con oliva lateral de recambio						
DEL7-150-001		para DE07-150-001			1	74,41 €
DEL7-200-001		para DE07-200-001			1	87,41 €
DEL7-250-001		para DE07-250-001			1	109,85 €
DEL7-300-001		para DE07-300-001			1	204,13 €

labkem

GEL DE SÍLICE PARA DESECADORES

Indicador de color naranja que vira a verde oscuro a medida que absorbe humedad. El indicador naranja evita el empleo de gel de sílice azul tradicional con cloruro de cobalto como indicador (el cloruro de cobalto está clasificado como "tóxico"). Capacidad de absorción: (RH20%; 7 min) ≥ 9.0% / (RH50%; 19 min) ≥ 19.0% / (RH90%; 26 min) ≥ 26.0%. Regeneración: 100-120 °C (aprox. 1 hora)



referencia	granulometría	envase	precio
SGE0-002-1K0	2 - 5 mm	1 kg	14,49 €
SGE0-002-3K0	2 - 5 mm	3 kg	35,92 €

PARAFILM

LÁMINA DE CIERRE PARAFILM M

Lámina de cierre a base de poliolefinas y ceras de parafina. Temperatura de trabajo -45 °C a +50 °C (punto de fusión +60 °C). Resiste las soluciones salinas, ácidos y bases inorgánicas más comunes en el laboratorio y algunos disolventes orgánicos (metanol, etanol e isopropanol). No resiste, sin embargo, dietiléter, cloroformo, tetracloruro de carbono, benceno o tolueno



referencia	descripción	unidades por ref.	precio
PRFL-001-001	rollo de 38 m x 10 cm	1	31,12 €
PRFL-002-001	rollo de 75 m x 5 cm	1	36,85 €
En "pack ahorro"			
PRFL-001-012	rollo de 38 m x 10 cm	12	334,95 €
PRFL-002-024	rollo de 75 m x 5 cm	24	842,86 €

DISPENSADOR DE PARAFILM M

Para almacenar, dispensar y cortar Parafilm®M. Fabricado en acrílico blanco. Para contener rollos, cintas o etiquetas de 5 o 10 cm de ancho. Corte fácil y preciso gracias a su hoja de sierra afilada. La tapa superior se puede abrir permitiendo un fácil rellenado del dispensador. El dispensador no incluye Parafilm

referencia	dimensiones externas (largo x ancho x alto)	unidades por ref.	precio
PRFL-DIS-001	180 x 120 x 160 mm	1	79,49 €

astik's



PAPEL DE ALUMINIO

Ideal para empaquetar, envolver y aislar. Se suministra en caja dispensadora individual con zona de corte. Grosor: 13 µm

referencia	descripción	unidades por ref.	precio
ALFO-030-001	rollo de 30 m x 29 cm	1	4,03 €
ALFO-250-001	rollo de 250 m x 29 cm	1	30,49 €

bb



CUTTER PROFESIONAL

Con mango de goma antideslizante y tornillo de ajuste. Cuchilla metálica de 18 mm. Sistema de bloqueo de cuchilla

referencia	l _{total} (mm)	hoja (mm)	unidades por ref.	precio
CCTR-001-001	160	18	1	5,57 €

bb



MARCADOR PARA LABORATORIO EDDING

Para las exigencias especiales del laboratorio. Color negro. Punta redonda. Ideal para una rotulación extrafina sobre pequeñas superficies. Especialmente adecuado para superficies lisas y transparentes como portaobjetos, recipientes de vidrio, instrumental de laboratorio y etiquetas. Tinta de secado rápido casi sin olor resistente al roce, al agua y a la acción de la luz. Excelente resistencia a la congelación, el calor y la abrasión; comprobado y certificado por la TÜV Saarland. Permanente sobre plástico, borrable en vidrio con limpiador a base de alcohol

referencia	grosor de trazo (mm)	modelo	unidades por ref.	precio
PLME-001-001	0,75	8015F	1	3,87 €
PLME-002-001	1	8014	1	3,87 €
En "pack ahorro"				
PLME-001-010	0,75	8015F	10	38,03 €
PLME-002-010	1	8014	10	38,03 €

edding®



CINTA INDICADORA DE ESTERILIZACIÓN

Cintas autoadhesivas con una tinta especial que cambia de color cuando han sido expuestas a un ciclo de esterilización. La tinta de la cinta "para autoclave" cambia de blanco a marrón cuando ha sido expuesta a 120 °C durante 20 minutos, a 125 °C durante 10 minutos o a 135 °C durante 5 minutos

referencia	descripción	unidades por ref.	precio
STAP-A55-001	rollo de 50 m x 19 mm, para autoclave	1	4,65 €
En "pack ahorro"			
STAP-A55-010	rollo de 50 m x 19 mm, para autoclave	10	38,13 €

bb





bb DISPENSADOR PARA CINTA ADHESIVA ROTULABLE

Para rollos de 55 m x 19 mm

referencia	dimensiones (largo x ancho x alto)	unidades por ref.	precio
TAPE-D01-001	250 x 75 x 95 mm	1	37,88 €

bb CINTA ADHESIVA ROTULABLE



Para marcaje de todo tipo de recipientes en el laboratorio. Resistente al agua y a muchos disolventes y ácidos. Puede emplearse en autoclave, congelador, nevera o estufa. Puede escribirse con lápiz, bolígrafo o rotulador. Al despegarla no deja residuos. Diámetro interno del rollo 76 mm

referencia	tipo	unidades por ref.	precio
TAPE-B55-001	rollo de 55 m x 19 mm, azul	1	17,25 €
TAPE-G55-001	rollo de 55 m x 19 mm, verde	1	17,25 €
TAPE-O55-001	rollo de 55 m x 19 mm, naranja	1	17,25 €
TAPE-R55-001	rollo de 55 m x 19 mm, rojo	1	17,25 €
TAPE-W55-001	rollo de 55 m x 19 mm, blanco	1	17,25 €
TAPE-Y55-001	rollo de 55 m x 19 mm, amarillo	1	17,25 €
En "pack ahorro" de 4 uds			
TAPE-B55-004	rollo de 55 m x 19 mm, azul	4	55,20 €
TAPE-G55-004	rollo de 55 m x 19 mm, verde	4	55,20 €
TAPE-O55-004	rollo de 55 m x 19 mm, naranja	4	55,20 €
TAPE-R55-004	rollo de 55 m x 19 mm, rojo	4	55,20 €
TAPE-W55-004	rollo de 55 m x 19 mm, blanco	4	55,20 €
TAPE-Y55-004	rollo de 55 m x 19 mm, amarillo	4	55,20 €
En "pack ahorro" de 12 uds			
TAPE-B55-012	rollo de 55 m x 19 mm, azul	12	124,20 €
TAPE-G55-012	rollo de 55 m x 19 mm, verde	12	124,20 €
TAPE-O55-012	rollo de 55 m x 19 mm, naranja	12	124,20 €
TAPE-R55-012	rollo de 55 m x 19 mm, rojo	12	124,20 €
TAPE-W55-012	rollo de 55 m x 19 mm, blanco	12	124,20 €
TAPE-Y55-012	rollo de 55 m x 19 mm, amarillo	12	124,20 €
En "pack ahorro" de 6 uds multicolor			
TAPE-M55-006	rollo de 55 m x 19 mm, 6 colores	6	85,10 €



bb SET DE MODELOS MOLECULARES

Brinda a los estudiantes una mejor comprensión de los aspectos tridimensionales de las moléculas y los compuestos químicos. Los juegos constan de bolas de plástico de colores en diferentes diámetros y siguen un código de color universal en la representación de varios elementos. Las bolas tienen uno o más orificios y pueden estar interconectadas entre sí mediante uniones de plástico blanco que representan enlaces de valencia y las estructuras formadas representan moléculas o compuestos. Consulte la ficha técnica detallada de este producto en nuestra página web www.labbox.com

referencia	descripción	unidades por ref.	precio
MOLM-001-001	set de estudiante, caja con 47 bolas, 10 enlaces largos y 25 enlaces cortos	1	29,69 €
MOLM-002-001	set de profesor, caja con 100 bolas, 36 enlaces largos y 50 enlaces cortos	1	45,64 €



MATRAZ AFORADO CLASE A CON TAPÓN DE PLÁSTICO

LBC

Fabricado en vidrio borosilicato LBG 3.3. Diseñado según norma ISO 1042, DIN 12664 y calibrado “para contener” (TC, In). Certificado de lote incluido (se descarga gratuitamente desde www.labbox.com)

referencia	capacidad	tolerancia (ml)	tapón	unidades por ref.	precio
VFK3-005-002	5 ml	± 0,02	10/19	2	5,47 €
VFK3-010-002	10 ml	± 0,02	10/19	2	5,45 €
VFK3-020-002	20 ml	± 0,03	10/19	2	6,04 €
VFK3-025-002	25 ml	± 0,03	10/19	2	6,12 €
VFK3-050-002	50 ml	± 0,05	12/21	2	6,17 €
VFK3-100-002	100 ml	± 0,10	14/23	2	6,96 €
VFK3-200-002	200 ml	± 0,15	14/23	2	9,26 €
VFK3-250-002	250 ml	± 0,20	14/23	2	9,26 €
VFK3-500-002	500 ml	± 0,25	19/26	2	16,00 €
VFK3-1K0-002	1000 ml	± 0,40	24/29	2	23,00 €
VFK3-2K0-001	2000 ml	± 0,60	29/32	1	18,79 €



MATRAZ AFORADO CLASE A CON TAPÓN DE PLÁSTICO

Fabricado en vidrio borosilicato 3.3 de calidad superior. Diseñado según norma ISO 1042, DIN 12664 y calibrado “para contener” (TC, In). Cada matraz lleva impreso en el vidrio su número de lote. Certificado de lote incluido (se descarga gratuitamente desde www.labbox.com)

referencia	capacidad	tolerancia (ml)	tapón	unidades por ref.	precio
VFL3-005-002	5 ml	± 0,040	10/19	2	8,00 €
VFL3-010-002	10 ml	± 0,040	10/19	2	9,66 €
VFL3-020-002	20 ml	± 0,040	10/19	2	10,35 €
VFL3-025-002	25 ml	± 0,040	10/19	2	10,08 €
VFL3-050-002	50 ml	± 0,060	12/21	2	11,24 €
VFL3-100-002	100 ml	± 0,100	14/23	2	13,06 €
VFL3-200-002	200 ml	± 0,150	14/23	2	17,77 €
VFL3-250-002	250 ml	± 0,150	14/23	2	18,62 €
VFL3-500-002	500 ml	± 0,250	19/26	2	23,09 €
VFL3-1K0-002	1000 ml	± 0,400	24/29	2	38,45 €
VFL3-2K0-001	2000 ml	± 0,600	29/32	1	31,77 €
VFL3-5K0-001	5000 ml	± 1,200	34/35	1	133,08 €

CERTIFICADOS DE LOTE

Todas las piezas de material volumétrico (probetas, matraces aforados, pipetas y buretas) fabricadas en una misma jornada de producción tienen el mismo número de lote. Durante el proceso de control de calidad en fábrica se verifica cada pieza individualmente, rechazándose aquellas que superan las tolerancias admitidas.

El Certificado de Lote indica la media de los valores obtenidos para el total de piezas correctas que componen el lote, la desviación estándar y la fecha de control. Este Certificado de Lote puede descargarse gratuitamente desde www.labbox.com

CERTIFICADO INDIVIDUAL

Los productos con certificado individual tienen un número de serie único además del número de lote y se entregan con un certificado que muestra el volumen real de esa pieza concreta



MATRAZ AFORADO CLASE A CONFORME A USP

Con tapón de plástico y fabricado en vidrio borosilicato 3.3 de calidad superior. Diseñado según norma ISO 1042, DIN 12664, farmacopea americana (USP) y "Eichordnung" (la Normativa Federal Alemana de Pesos y Medidas). La conformidad con "Eichordnung" se documenta a través del símbolo oficial alemán "H" impreso en cada matraz según DIN 12600. La precisión de la Clase A fabricada según USP es superior a la fabricada según ISO 1042. Calibrado "para contener" (TC, In). Cada matraz lleva impreso en el vidrio su número de lote. Certificado de lote incluido (se descarga gratuitamente desde www.labbox.com)



referencia	capacidad	tolerancia (ml)	tapón	unidades por ref.	precio
VFH3-005-002	5 ml	± 0,020	10/19	2	9,67 €
VFH3-010-002	10 ml	± 0,020	10/19	2	10,98 €
VFH3-020-002	20 ml	± 0,030	10/19	2	11,76 €
VFH3-025-002	25 ml	± 0,030	10/19	2	11,76 €
VFH3-050-002	50 ml	± 0,050	12/21	2	14,08 €
VFH3-100-002	100 ml	± 0,080	14/23	2	15,64 €
VFH3-200-002	200 ml	± 0,100	14/23	2	20,99 €
VFH3-250-002	250 ml	± 0,120	14/23	2	21,93 €
VFH3-500-002	500 ml	± 0,200	19/26	2	28,07 €
VFH3-1K0-002	1000 ml	± 0,300	24/29	2	45,87 €
VFH3-2K0-001	2000 ml	± 0,500	29/32	1	37,06 €



MATRAZ AFORADO CLASE A CONFORME A USP CON CERTIFICADO INDIVIDUAL

Con tapón de plástico y fabricado en vidrio borosilicato 3.3 de calidad superior. Diseñado según norma ISO 1042, DIN 12664 y farmacopea americana (USP). La precisión de la Clase A fabricada según USP es superior a la fabricada según ISO 1042. Calibrado "para contener" (TC, In). Cada matraz lleva impreso en el vidrio un número único y se entrega con un certificado de calibración individual que muestra el volumen real de esa pieza concreta



referencia	capacidad	tolerancia (ml)	tapón	unidades por ref.	precio
VFC3-005-001	5 ml	± 0,020	10/19	1	6,86 €
VFC3-010-001	10 ml	± 0,020	10/19	1	7,33 €
VFC3-020-001	20 ml	± 0,030	10/19	1	7,33 €
VFC3-025-001	25 ml	± 0,030	10/19	1	7,50 €
VFC3-050-001	50 ml	± 0,050	12/21	1	8,34 €
VFC3-100-001	100 ml	± 0,080	14/23	1	10,43 €
VFC3-200-001	200 ml	± 0,100	14/23	1	12,09 €
VFC3-250-001	250 ml	± 0,120	14/23	1	13,39 €
VFC3-500-001	500 ml	± 0,200	19/26	1	18,68 €
VFC3-1K0-001	1000 ml	± 0,300	24/29	1	27,78 €
VFC3-2K0-001	2000 ml	± 0,500	29/32	1	43,65 €

MATRAZ AFORADO CLASE A CON CERTIFICADO INDIVIDUAL Y CÓDIGO QR



Fabricado en vidrio borosilicato 3.3 de calidad superior. Diseñado según norma ISO 1042, DIN 12664 y calibrado “para contener” (TC, In). Cada matraz lleva impreso en el vidrio un número único y se entrega con un certificado de calibración individual que muestra el volumen real de esa pieza concreta. El matraz tiene impreso un código QR que permite descargar el certificado al escanearlo

referencia	capacidad	tolerancia (ml)	tapón	unidades por ref.	precio
VFQR-005-001	5 ml	± 0,040	10/19	1	12,03 €
VFQR-010-001	10 ml	± 0,040	10/19	1	12,03 €
VFQR-020-001	20 ml	± 0,040	10/19	1	12,97 €
VFQR-025-001	25 ml	± 0,040	10/19	1	12,97 €
VFQR-050-001	50 ml	± 0,060	12/21	1	14,15 €
VFQR-100-001	100 ml	± 0,100	14/23	1	17,59 €
VFQR-200-001	200 ml	± 0,150	14/23	1	22,40 €
VFQR-250-001	250 ml	± 0,150	14/23	1	23,33 €
VFQR-500-001	500 ml	± 0,250	19/26	1	31,16 €
VFQR-1K0-001	1000 ml	± 0,400	24/29	1	46,31 €
VFQR-2K0-001	2000 ml	± 0,600	29/32	1	78,01 €



Los matraces aforados con código QR de Glassco permiten al usuario escanear el código con el móvil o una pistola-IR conectada a un PC y descargar el certificado inmediatamente desde el sitio web del fabricante.

- EVITAN LA PÉRDIDA DEL CERTIFICADO
- AHORRAN TIEMPO Y DINERO AL USUARIO
- AGILIZAN EL PROCESO DE AUDITORÍAS
- DISMINUYEN LOS ERRORES HUMANOS



MATRAZ AFORADO ÁMBAR CLASE A CON TAPÓN DE PLÁSTICO



Fabricado en vidrio borosilicato LBG 3.3 ámbar. Diseñado según norma ISO 1042, DIN 12664 y calibrado “para contener” (TC, In). Certificado de lote incluido (se descarga gratuitamente desde www.labbox.com)

referencia	capacidad	tolerancia (ml)	tapón	unidades por ref.	precio
VFA3-005-002	5 ml	± 0,02	10/19	2	7,85 €
VFA3-010-002	10 ml	± 0,02	10/19	2	8,35 €
VFA3-025-002	25 ml	± 0,03	10/19	2	9,14 €
VFA3-050-002	50 ml	± 0,05	12/21	2	9,54 €
VFA3-100-002	100 ml	± 0,10	14/23	2	10,84 €
VFA3-200-002	200 ml	± 0,15	14/23	2	14,28 €
VFA3-250-002	250 ml	± 0,20	14/23	2	14,28 €
VFA3-500-002	500 ml	± 0,25	19/26	2	21,45 €
VFA3-1K0-002	1000 ml	± 0,40	24/29	2	30,88 €





MATRAZ AFORADO ÁMBAR CLASE A CON TAPÓN DE PLÁSTICO

Fabricado en vidrio borosilicato 3.3 ámbar de calidad superior. Diseñado según norma ISO 1042, DIN 12664 y calibrado "para contener" (TC, In). Cada matraz lleva impreso en el vidrio su número de lote. Certificado de lote incluido (se descarga gratuitamente desde www.labbox.com)

referencia	capacidad	tolerancia (ml)	tapón	unidades por ref.	precio
VFLA-005-002	5 ml	± 0,040	10/19	2	18,83 €
VFLA-010-002	10 ml	± 0,040	10/19	2	23,23 €
VFLA-020-002	20 ml	± 0,040	10/19	2	23,23 €
VFLA-025-002	25 ml	± 0,040	10/19	2	23,78 €
VFLA-050-002	50 ml	± 0,060	12/21	2	24,00 €
VFLA-100-002	100 ml	± 0,100	14/23	2	31,37 €
VFLA-200-002	200 ml	± 0,150	14/23	2	45,40 €
VFLA-250-002	250 ml	± 0,150	14/23	2	45,40 €
VFLA-500-002	500 ml	± 0,250	19/26	2	74,90 €
VFLA-1K0-002	1000 ml	± 0,400	24/29	2	102,10 €
VFLA-2K0-001	2000 ml	± 0,600	29/32	1	106,06 €



MATRAZ AFORADO DE POLIPROPILENO CON TAPÓN DE ROSCA

Fabricado en polipropileno de alta transparencia. Autoclavable. Dispone de cuello estrecho y sin menisco que aseguran una óptima lectura. Calibrado con método gravimétrico a 20 °C. No incluye certificado



referencia	capacidad	h (mm)	∅ _{base} (mm)	rosca	unidades por ref.	precio
VFKP-025-005	25 ml	121	36	GL18	5	31,10 €
VFKP-050-005	50 ml	143	46	GL18	5	30,67 €
VFKP-100-005	100 ml	174	58	GL18	5	36,82 €
VFKP-250-002	250 ml	225	82	GL25	2	18,66 €
VFKP-500-002	500 ml	265	100	GL25	2	19,85 €
VFKP-1K0-001	1000 ml	325	120	GL25	1	13,60 €



PICNÓMETRO PARA SÓLIDOS

Fabricado en vidrio borosilicato 3.3, calibrado a 20 °C

referencia	capacidad	tolerancia (ml)	unidades por ref.	precio
SPY3-025-001	25 ml	± 2,0	1	45,57 €
SPY3-050-001	50 ml	± 3,0	1	45,57 €
SPY3-100-001	100 ml	± 3,0	1	48,02 €



PICNÓMETRO TIPO GAY-LUSSAC PARA LÍQUIDOS CON TAPÓN DE PTFE

Fabricado en vidrio borosilicato 3.3, conforme a ISO 3507 y calibrado a 20 °C. No incluye certificado

referencia	capacidad	tolerancia (ml)	unidades por ref.	precio
PYC3-P10-002	10 ml	± 1,0	2	19,06 €
PYC3-P25-002	25 ml	± 2,0	2	20,86 €
PYC3-P50-002	50 ml	± 3,0	2	24,56 €
PYC3-10P-002	100 ml	± 3,0	2	34,21 €



JUEGO DE PROBETAS GRADUADAS BASE HEXAGONAL, CLASE B

Contiene una unidad de cada de las siguientes 7 capacidades: 10, 25, 50, 100, 250, 500 y 1000 ml. Fabricadas en vidrio borosilicato LBG 3.3 y diseñadas según norma ISO 4788. Calibradas “para contener” (TC, In). Certificado de lote incluido (se descarga gratuitamente desde www.labbox.com)

LBG

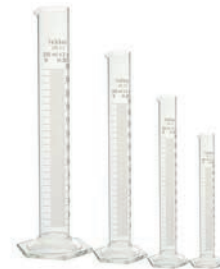

referencia	capacidad	unidades por ref.	precio
MCH3-KIT-001	10, 25, 50, 100, 250, 500, 1000 ml	1	60,40 €

PROBETA GRADUADA BASE HEXAGONAL, CLASE B

Fabricada en vidrio borosilicato LBG 3.3 y diseñada según norma ISO 4788. Calibrada “para contener” (TC, In). Certificado de lote incluido (se descarga gratuitamente desde www.labbox.com)

LBG



referencia	capacidad	tolerancia (ml)	graduación (ml)	∅ (mm)	h (mm)	unidades por ref.	precio
MCH3-005-001	5 ml	± 0,1	0,1	13	112	1	3,11 €
MCH3-010-001	10 ml	± 0,2	0,2	14	137	1	3,11 €
MCH3-025-001	25 ml	± 0,5	0,5	21	167	1	3,70 €
MCH3-050-001	50 ml	± 1,0	0,5	25	196	1	4,21 €
MCH3-100-001	100 ml	± 1,0	1	29	256	1	4,40 €
MCH3-250-001	250 ml	± 2,0	2	43	305	1	8,89 €
MCH3-500-001	500 ml	± 5,0	5	53	360	1	12,23 €
MCH3-1K0-001	1000 ml	± 10	10	68	440	1	22,97 €
MCH3-2K0-001	2000 ml	± 20	20	85	500	1	27,68 €

PROBETA GRADUADA BASE HEXAGONAL, CLASE A

Fabricada en vidrio borosilicato 3.3 de calidad superior. Conforme a ISO 4788, farmacopea americana (USP) y “Eichordnung” (la Normativa Federal Alemana de Pesos y Medidas). La conformidad con “Eichordnung” se documenta a través del símbolo oficial alemán “H” impreso en cada probeta según DIN 12600. Calibrada “para contener” (TC, In). Cada probeta lleva impresa en el vidrio su número de lote. Certificado de lote incluido (se descarga gratuitamente desde www.labbox.com)

CLASSICO



referencia	capacidad	tolerancia (ml)	graduación (ml)	∅ (mm)	h (mm)	unidades por ref.	precio
MCHA-010-001	10 ml	± 0,10	0,2	15	137	1	5,32 €
MCHA-025-001	25 ml	± 0,25	0,5	20	167	1	5,95 €
MCHA-050-001	50 ml	± 0,50	1	25	195	1	6,17 €
MCHA-100-001	100 ml	± 0,50	1	30	257	1	6,71 €
MCHA-250-001	250 ml	± 1,00	2	40	330	1	11,06 €
MCHA-500-001	500 ml	± 2,50	5	53	385	1	14,06 €
MCHA-1K0-001	1000 ml	± 5,00	10	65	460	1	25,30 €
MCHA-2K0-001	2000 ml	± 10,00	20	80	565	1	42,07 €

En 2022 Labbox estrenará un canal de youtube propio en el que encontrará vídeos explicativos sobre productos del catálogo.

Síganos en LinkedIn y manténgase informado de toda la actividad de Labbox.



PROBETA GRADUADA BASE HEXAGONAL, CLASE B CON TAPÓN DE PLÁSTICO

Fabricada en vidrio borosilicato LBG 3.3 y diseñada según norma ISO 4788. Calibrada "para contener" (TC, In). Con boca esmerilada y tapón de plástico. Certificado de lote incluido (se descarga gratuitamente desde www.labbox.com)

referencia	capacidad	tolerancia (ml)	graduación (ml)	∅ (mm)	h (mm)	tapón	unidades por ref.	precio
MCHS-050-001	50 ml	± 1,0	1	25	196	19/26	1	9,25 €
MCHS-100-001	100 ml	± 1,0	1	29	256	24/29	1	9,84 €
MCHS-250-001	250 ml	± 2,0	2	43	305	29/32	1	15,03 €
MCHS-500-001	500 ml	± 5,0	5	53	360	45/40	1	24,00 €
MCHS-1K0-001	1000 ml	± 10	10	68	440	45/40	1	40,30 €



PROBETA GRADUADA BASE HEXAGONAL, FORMA BAJA, CLASE B

Fabricada en vidrio borosilicato 3.3 de calidad superior. Conforme a DIN EN ISO 4788. Para contener (TC, In). Impresión en color ámbar. No incluye certificado



referencia	capacidad	tolerancia (ml)	graduación (ml)	∅ (mm)	h (mm)	unidades por ref.	precio
MCLG-010-002	10 ml	± 0,3	1	20	97	2	11,97 €
MCLG-025-002	25 ml	± 0,5	1	25	122	2	12,45 €
MCLG-050-002	50 ml	± 1,0	2	30	147	2	14,99 €
MCLG-100-002	100 ml	± 1,0	2	42	167	2	18,38 €
MCLG-250-002	250 ml	± 2,0	5	55	217	2	28,96 €
MCLG-500-002	500 ml	± 5,0	10	65	251	2	50,66 €
MCLG-1K0-001	1000 ml	± 10,0	20	80	290	1	37,03 €



PROBETA GRADUADA BASE HEXAGONAL DE POLIPROPILENO, CLASE B

Con graduación en relieve. Autoclavable hasta 121 °C. No incluye certificado



referencia	capacidad	graduación (ml)	∅ _{ext.} (mm)	h (mm)	unidades por ref.	precio
MCHP-010-012	10 ml	0,2	15	140	12	9,89 €
MCHP-025-012	25 ml	0,5	20	195	12	14,14 €
MCHP-050-012	50 ml	1	28	200	12	16,25 €
MCHP-100-012	100 ml	1	30	250	12	19,09 €
MCHP-250-006	250 ml	2	45	350	6	20,85 €
MCHP-500-004	500 ml	5	55	365	4	20,25 €
MCHP-1K0-003	1000 ml	10	70	440	3	26,76 €
MCHP-2K0-002	2000 ml	20	85	535	2	29,43 €



PRECISIÓN VOLUMÉTRICA

Clase A y Clase B son designaciones de ASTM, que indican las tolerancias relativas de los artículos volumétricos. ASTM es una organización internacional que desarrolla y publica normas técnicas de consenso voluntario para una amplia gama de materiales, productos, sistemas y servicios.

Clase A: Opción preferida para determinaciones volumétricas, con altos requisitos de construcción y precisión.

Clase B: Para uso general. Con el mismo diseño básico que los matraces de Clase A, pero con tolerancias volumétricas del orden del doble del rango permitido para la Clase A.

PROBETA GRADUADA BASE HEXAGONAL DE PMP, CLASE B

Fabricado en Polimetilpenteno (PMP/TPX[®]). Mayor transparencia, resistencia química y tolerancia al calor que el PP. Autoclavable. Graduación en relieve y fácil de leer. Conforme a ISO 6706. No incluye certificado



astiK's

referencia	capacidad	graduación (ml)	tolerancia (ml)	∅ (mm)	h (mm)	unidades por ref.	precio
MCHX-010-001	10 ml	0,2	± 0,2	13,6	147,2	1	2,07 €
MCHX-025-001	25 ml	0,5	± 0,5	20,15	170	1	2,75 €
MCHX-050-001	50 ml	1	± 1	25,78	199,5	1	3,18 €
MCHX-100-001	100 ml	1	± 1	30,85	249,5	1	3,86 €
MCHX-250-001	250 ml	2	± 2	40,15	326,5	1	6,17 €
MCHX-500-001	500 ml	5	± 5	52,5	389,6	1	9,16 €
MCHX-1K0-001	1000 ml	10	± 10	65,5	460,8	1	13,87 €
MCHX-2K0-001	2000 ml	20	± 20	83	535,8	1	26,42 €



PIPETA UN AFORO, CLASE A

Con banda de color (según norma ISO 1769), diseñada según ISO 648. Calibrada "por vertido" (TD, Ex). Certificado de lote incluido (se descarga gratuitamente desde www.labbox.com)

LBC

referencia	capacidad	tolerancia (ml)	código color	unidades por ref.	precio
VPIA-001-006	1 ml	± 0,007	azul	6	18,68 €
VPIA-002-006	2 ml	± 0,01	naranja	6	18,68 €
VPIA-003-006	3 ml	± 0,015	negro	6	19,52 €
VPIA-005-006	5 ml	± 0,015	blanco	6	19,52 €
VPIA-010-006	10 ml	± 0,02	rojo	6	20,81 €
VPIA-015-006	15 ml	± 0,025	verde	6	22,51 €
VPIA-020-006	20 ml	± 0,03	amarillo	6	24,21 €
VPIA-025-006	25 ml	± 0,03	azul	6	25,47 €
VPIA-050-001	50 ml	± 0,05	rojo	1	5,66 €
VPIA-100-001	100 ml	± 0,08	amarillo	1	7,43 €

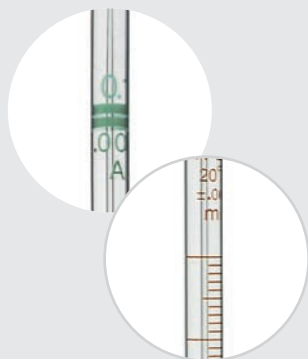

INSCRIPCIONES

El vidrio volumétrico se fabrica y calibra de acuerdo con los requisitos internacionales de la ISO, está marcado con un conjunto de inscripciones, respetando toda norma específica asociada a ella.

Las pipetas volumétricas además incorporan una o dos bandas de color en el extremo superior para facilitar la identificación de los distintos volúmenes.



PIPETA UN AFORO, CLASE A CONFORME A USP

Con banda de color (según norma ISO 1769), diseñada según ISO 648, farmacopea americana (USP) y "Eichordnung" (la Normativa Federal Alemana de Pesos y Medidas). La conformidad con "Eichordnung" se documenta a través del símbolo oficial alemán "H" impreso en cada pipeta según DIN 12600. La precisión de la Clase A fabricada según USP es superior a la fabricada según ISO 648. Calibrada "por vertido" (TD, Ex) +20 °C. Certificado de lote incluido (se descarga gratuitamente desde www.labbox.com)

referencia	capacidad	tolerancia (ml)	código color	unidades por ref.	precio
VPIH-0A5-005	0,5 ml	± 0,006	2 negro	5	21,01 €
VPIH-001-005	1 ml	± 0,006	azul	5	21,01 €
VPIH-002-005	2 ml	± 0,006	naranja	5	21,01 €
VPIH-003-005	3 ml	± 0,010	negro	5	21,01 €
VPIH-005-005	5 ml	± 0,010	blanco	5	21,01 €
VPIH-010-005	10 ml	± 0,02	rojo	5	21,01 €
VPIH-015-005	15 ml	± 0,03	verde	5	23,58 €
VPIH-020-005	20 ml	± 0,03	amarillo	5	24,18 €
VPIH-025-005	25 ml	± 0,03	azul	5	24,18 €
VPIH-030-005	30 ml	± 0,03	negro	5	32,79 €
VPIH-040-005	40 ml	± 0,05	blanco	5	32,79 €
VPIH-050-005	50 ml	± 0,05	rojo	5	32,79 €
VPIH-100-005	100 ml	± 0,08	amarillo	5	54,12 €



PIPETA DOS AFOROS, CLASE A

Con banda de color (según norma ISO 1769), diseñada según ISO 648. Calibrada "por vertido" (TD, Ex). Certificado de lote incluido (se descarga gratuitamente desde www.labbox.com)

referencia	capacidad	tolerancia (ml)	código color	unidades por ref.	precio
VPI2-001-006	1 ml	± 0,007	azul	6	24,21 €
VPI2-002-006	2 ml	± 0,01	naranja	6	24,21 €
VPI2-005-006	5 ml	± 0,015	blanco	6	25,06 €
VPI2-010-006	10 ml	± 0,02	rojo	6	33,53 €
VPI2-015-006	15 ml	± 0,025	verde	6	29,30 €
VPI2-020-006	20 ml	± 0,03	amarillo	6	31,00 €
VPI2-025-006	25 ml	± 0,03	azul	6	32,26 €
VPI2-050-001	50 ml	± 0,05	rojo	1	7,22 €
VPI2-100-001	100 ml	± 0,08	amarillo	1	8,99 €

DETERGENTES DE LABORATORIO LABKEM CLEANER para lavado manual o a máquina
ver p. 324-325

- Ideales para usar con material de laboratorio como vidrio, plástico, acero inoxidable y porcelana
- Biodegradables
- Altamente eficaces



PIPETA GRADUADA DE VIDRIO, CLASE A

LBC

Pipeta graduada terminal con banda de color (norma ISO 1769), diseñada según ISO 835. Calibrada “por vertido” (TD, Ex). Graduación normal (cero arriba). Certificado de lote incluido (se descarga gratuitamente desde www.labbox.com)

referencia	capacidad	tolerancia (ml)	graduación (ml)	código color	unidades por ref.	precio
MPIA-0A1-005	0,1 ml	± 0,002	0,001	2 verde	5	16,92 €
MPIA-0A2-005	0,2 ml	± 0,003	0,002	2 blanco	5	16,92 €
MPIA-0A5-005	0,5 ml	± 0,006	0,005	verde	5	16,92 €
MPIA-001-005	1 ml	± 0,008	0,01	amarillo	5	12,73 €
MPIA-002-005	2 ml	± 0,012	0,02	negro	5	12,73 €
MPIA-005-005	5 ml	± 0,025	0,05	rojo	5	10,98 €
MPIA-010-005	10 ml	± 0,05	0,1	naranja	5	10,98 €
MPIA-015-005	15 ml	± 0,08	0,1	2 naranja	5	15,22 €
MPIA-020-005	20 ml	± 0,1	0,1	2 amarillo	5	16,98 €
MPIA-025-005	25 ml	± 0,1	0,1	blanco	5	17,68 €
MPIA-050-005	50 ml	± 0,1	0,2	negro	5	25,47 €

PIPETA GRADUADA DE VIDRIO CLASE A PREMIUM LINE

LBC

Pipeta graduada terminal con banda de color (norma ISO 1769), diseñada según ISO 835. Con bola de seguridad y número de lote impreso en el vidrio. Graduación normal (cero arriba). Calibrada “por vertido” (TD, Ex). Graduación ámbar indeleble. Certificado de lote incluido (se descarga gratuitamente desde www.labbox.com)

referencia	capacidad	tolerancia (ml)	graduación (ml)	código color	unidades por ref.	precio
MPI2-001-005	1 ml	± 0,006	0,01	amarillo	5	13,54 €
MPI2-002-005	2 ml	± 0,010	0,01	negro	5	13,54 €
MPI2-005-005	5 ml	± 0,030	0,05	rojo	5	14,69 €
MPI2-010-005	10 ml	± 0,050	0,10	naranja	5	15,20 €
MPI2-020-004	20 ml	± 0,100	0,10	2 amarillo	4	18,90 €
MPI2-025-004	25 ml	± 0,100	0,10	blanco	4	20,64 €

PIPETA GRADUADA DE VIDRIO CLASE A CON GRADUACIÓN INVERSA PREMIUM LINE

LBC

Pipeta graduada terminal con banda de color (norma ISO 1769), diseñada según ISO 835. Con bola de seguridad y número de lote impreso en el vidrio. Graduación inversa (cero en la punta). Calibrada “por vertido” (TD, Ex). Graduación ámbar indeleble. Certificado de lote incluido (se descarga gratuitamente desde www.labbox.com)

referencia	capacidad	tolerancia (ml)	graduación (ml)	código color	unidades por ref.	precio
MPI2-P01-005	1 ml	± 0,006	0,01	amarillo	5	13,54 €
MPI2-P02-005	2 ml	± 0,010	0,01	negro	5	13,54 €
MPI2-P05-005	5 ml	± 0,030	0,05	rojo	5	14,69 €
MPI2-P10-005	10 ml	± 0,050	0,10	naranja	5	15,20 €
MPI2-P20-004	20 ml	± 0,100	0,10	2 amarillo	4	18,90 €
MPI2-P25-004	25 ml	± 0,100	0,10	blanco	4	20,64 €





astik's | SOPORTE GIRATORIO PARA PIPETAS

De polipropileno. Para pipetas de hasta 10 mm de diámetro

referencia	tipo	unidades por ref.	precio
PSRP-094-001	para 94 pipetas	1	18,22 €



astik's | ESTANTE HORIZONTAL PARA PIPETAS

Fabricado en polipropileno. Puede sostener hasta 12 pipetas de más de 200 mm. Autoclavable



referencia	tipo	unidades por ref.	precio
PIPH-012-001	para 12 pipetas	1	4,41 €

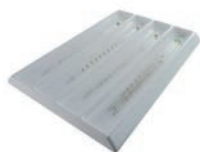

astik's | BANDEJA DE PIPETAS PARA CAJÓN

Diseñada para almacenar hasta 30 pipetas. Tiene 4 compartimentos que acomodan pipetas de 1 a 10 ml de capacidad

referencia	h (mm)	l (mm)	w (mm)	unidades por ref.	precio
PIPT-004-001	30	426	300	1	31,48 €

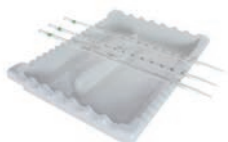

astik's | BANDEJA DE PIPETAS

Puede acomodar longitudinalmente 7 pipetas con un diámetro total del vástago que no exceda 20 mm o lateralmente 16 pipetas con un diámetro del vástago que no exceda 10 mm. Estación de trabajo muy útil no solamente para pipetas

referencia	h (mm)	l (mm)	w (mm)	unidades por ref.	precio
PIPD-016-001	40	283	216	1	16,63 €



astik's | ESTANTE PARA EL ALMACENAMIENTO DE PIPETAS

Fabricado en plástico ABS resistente a arañazos y fácil de limpiar. Cada estante incluye dos accesorios pegados para sujetar una pera y un aspirador manual. 4 compartimentos en ángulo para facilitar la carga y descarga de pipetas. Ventanas que permiten la visión de las pipetas almacenadas para determinar el nivel de suministro. Imanes presentes en ambos lados para ayudar a montar el estante de forma segura

referencia	dimensiones (largo x ancho x alto)	unidades por ref.	precio
MPSR-004-001	290 x 85 x 395 mm	1	81,68 €



astik's | KIT DE LAVADO PARA PIPETAS

Para el lavado de pipetas de hasta 400 mm. Consiste de dos partes: Unidad de lavado y cesta para pipetas. Llenado y vaciado automático por ciclos del contenedor: Se llena con agua a través de la boquilla situada en el borde superior y se introduce la cesta para pipetas. Una vez el nivel del agua llega al máximo, el recipiente se vacía totalmente de forma automática a través del sistema de drenaje de la parte inferior. Tras eliminar el agua contaminada, el contenedor vuelve a llenarse

referencia	\varnothing interior x h (mm)	unidades por ref.	precio
PIPW-001-001	152 x 771 (unidad de lavado) y 119 x 587 (cesta)	1	198,59 €

TUBO PARA ESTERILIZAR PIPETAS

De acero inoxidable

clink

referencia	∅ (mm)	h (cm)	unidades por ref.	precio
STPS-R50-001	50	50	1	87,07 €

**SOPORTE PARA BURETAS**

Disponible en polipropileno y en aluminio pintado

clink

referencia	tipo	unidades por ref.	precio
BCFP-001-001	de polipropileno para 1 bureta	1	3,03 €
BCFP-002-001	de polipropileno para 2 buretas	1	5,86 €
BCFS-002-001	de aluminio pintado para 2 buretas	1	10,93 €

**BURETA DE PLÁSTICO CON LLAVE DE PTFE**

Cuerpo transparente de PMMA (polimetilmetacrilato), resistente a ácidos y bases diluidos (excepto HCl y NaOH) y llave de PTFE autolubricada

astik's

referencia	capacidad	tolerancia (ml)	graduación (ml)	l _{total} (mm)	unidades por ref.	precio
BURP-025-001	25 ml	± 0,05	0,1	570	1	8,93 €
BURP-050-001	50 ml	± 0,05	0,1	730	1	12,29 €
BURP-100-001	100 ml	± 0,05	0,2	820	1	15,63 €

**BURETA CON LLAVE RECTA DE VIDRIO, CLASE A**

Diseñada según la norma ISO 385 y calibrada "por vertido" (TD, Ex). Certificado de lote incluido (se descarga gratuitamente desde www.labbox.com)

LBG

referencia	capacidad	tolerancia (ml)	graduación (ml)	l _{total} (mm)	unidades por ref.	precio
BURN-010-001	10 ml	± 0,025	0,05	540	1	15,74 €
BURN-025-001	25 ml	± 0,04	0,1	560	1	17,69 €
BURN-050-001	50 ml	± 0,05	0,1	800	1	20,42 €

**BURETA CON LLAVE RECTA DE PTFE, CLASE A**

Diseñada según la norma ISO 385 y calibrada "por vertido" (TD, Ex). Certificado de lote incluido (se descarga gratuitamente desde www.labbox.com)

LBG

referencia	capacidad	tolerancia (ml)	graduación (ml)	l _{total} (mm)	unidades por ref.	precio
BURT-010-001	10 ml	± 0,025	0,05	540	1	25,99 €
BURT-025-001	25 ml	± 0,04	0,1	560	1	28,21 €
BURT-050-001	50 ml	± 0,05	0,1	800	1	31,95 €
BURT-100-001	100 ml	± 0,1	0,2	800	1	37,13 €



LBC BURETA CON LLAVE RECTA DE PTFE Y EXTREMO EN FORMA DE EMBUDO, CLASE A

Diseñada según la norma ISO 385 y calibrada “por vertido” (TD, Ex). Con el extremo superior en forma de embudo para hacer el llenado de la bureta más fácil y seguro. Certificado de lote incluido (se descarga gratuitamente desde www.labbox.com)

referencia	capacidad	tolerancia (ml)	graduación (ml)	l _{total} (mm)	unidades por ref.	precio
BURT-F10-001	10 ml	± 0,025	0,05	540	1	26,73 €
BURT-F25-001	25 ml	± 0,04	0,1	560	1	28,95 €
BURT-F50-001	50 ml	± 0,05	0,1	800	1	32,69 €

LBC BURETA CON LLAVE RECTA DE PTFE Y FRANJA SCHELLBACH, CLASE A

Diseñada según la norma ISO 385 y calibrada “por vertido” (TD, Ex) “por vertido” (TD, Ex). Con el extremo superior en forma de embudo para hacer el llenado de la bureta más fácil y seguro. Certificado de lote incluido (se descarga gratuitamente desde www.labbox.com)

referencia	capacidad	tolerancia (ml)	graduación (ml)	l _{total} (mm)	unidades por ref.	precio
BURT-S10-001	10 ml	± 0,025	0,05	540	1	30,61 €
BURT-S25-001	25 ml	± 0,04	0,1	560	1	33,43 €
BURT-S50-001	50 ml	± 0,05	0,1	800	1	37,01 €



BURETA CON LLAVE DE AGUJA DE PTFE, CLASE A

Fabricada en vidrio borosilicato 3.3 de calidad superior y calibrada “por vertido” (TD, Ex). Cada bureta lleva impresa en el vidrio su número de lote. Conforme a ISO 385 y farmacopea americana (USP). Certificado de lote incluido (se descarga gratuitamente desde www.labbox.com)

referencia	capacidad	tolerancia (ml)	graduación (ml)	l _{total} (mm)	unidades por ref.	precio
BURS-010-001	10 ml	± 0,03	0,05	540	1	14,95 €
BURS-025-001	25 ml	± 0,05	0,10	580	1	18,40 €
BURS-050-001	50 ml	± 0,05	0,10	760	1	21,85 €



BURETA CON LLAVE DE AGUJA DE PTFE Y FRANJA SCHELLBACH, CLASE A

Fabricada en vidrio borosilicato 3.3 de calidad superior y calibrada “por vertido” (TD, Ex). Cada bureta lleva impresa en el vidrio su número de lote. Conforme a ISO 385, farmacopea americana (USP) y “Eichordnung” (la Normativa Federal Alemana de Pesos y Medidas). La conformidad con “Eichordnung” se documenta a través del símbolo oficial alemán “H” impreso en cada bureta según DIN 12600. Certificado de lote incluido (se descarga gratuitamente desde www.labbox.com)

referencia	capacidad	tolerancia (ml)	graduación (ml)	l _{total} (mm)	unidades por ref.	precio
BUBS-010-001	10 ml	± 0,03	0,05	540	1	18,11 €
BUBS-025-001	25 ml	± 0,05	0,10	580	1	21,29 €
BUBS-050-001	50 ml	± 0,05	0,10	760	1	24,73 €

BURETA ÁMBAR CON LLAVE RECTA DE PTFE Y EXTREMO EN FORMA DE EMBUDO, CLASE A

LBC

Para muestras fotosensibles. Diseñada según la norma ISO 385 y calibrada "por vertido" (TD, Ex). Certificado de lote incluido (se descarga gratuitamente desde www.labbox.com)

referencia	capacidad	tolerancia (ml)	graduación (ml)	l_{total} (mm)	unidades por ref.	precio
BURA-F10-001	10 ml	± 0,025	0,05	540	1	28,31 €
BURA-F25-001	25 ml	± 0,04	0,1	560	1	31,13 €
BURA-F50-001	50 ml	± 0,05	0,1	800	1	34,66 €

BURETA SCHILLING

Frasco de 1 L de PE con base de LDPE. Bureta de PMP con llave de paso de precisión para adición gota a gota. Diseñado según la norma DIN 12700, clase B

referencia	capacidad	graduación (ml)	unidades por ref.	precio
SBUP-025-001	25 ml	0,1	1	136,70 €
SBUP-050-001	50 ml	0,1	1	144,13 €

BURETA AUTOMÁTICA DE SOBREMESA CLASE A

Fabricada en vidrio borosilicato 3.3 de calidad superior. Con dos llaves de PTFE y frasco de llenado transparente del volumen indicado. Incluye pera Richardson. Certificado de lote incluido (se descarga gratuitamente desde www.labbox.com)

referencia	capacidad	tolerancia (ml)	graduación (ml)	frasco de llenado	esmerilado	unidades por ref.	precio
ABU3-010-001	10 ml	± 0,03	0,05	500 ml	24/29	1	116,31 €
ABU3-025-001	25 ml	± 0,05	0,10	2000 ml	29/32	1	157,47 €
ABU3-050-001	50 ml	± 0,05	0,10	2000 ml	29/32	1	163,04 €

PERA RICHARDSON PARA BURETAS AUTOMÁTICAS

De goma de color rojo y con depósito recubierto de malla

referencia	capacidad	tipo	unidades por ref.	precio
RBER-001-001	500 ml	pequeño	1	8,75 €
RBER-002-001	1000 ml	grande	1	10,20 €



Es necesario conocer las posibilidades y limitaciones de los instrumentos volumétricos, de manera que se dé un uso apropiado.

Todo el material volumétrico que se encuentre en buen estado se puede calentar en la estufa de secado o de esterilización hasta 180 °C sin que haya que temer una variación de volumen. Sin embargo, debe tenerse siempre en cuenta que un calentamiento irregular o un cambio brusco de temperatura provoca tensiones térmicas que pueden conducir a la rotura del vidrio.

LBC

PIPETA PASTEUR DE VIDRIO

Fabricado en vidrio soda

referencia	l (mm)	unidades por ref.	precio
PIPN-150-250	150	250	10,97 €
PIPN-230-250	230	250	10,97 €
En "pack ahorro"			
PIPN-150-2K0	150	8 x 250	73,99 €
PIPN-230-2K0	230	8 x 250	73,99 €

bb

TETINA DE GOMA PARA PIPETAS PASTEUR

De látex natural

referencia	capacidad	l (mm)	unidades por ref.	precio
TELX-002-100	2 ml	40	100	16,19 €

astik's

PIPETA PASTEUR GRADUADA DE POLIETILENO, ESTÉRIL

Envasada en bolsa unitaria (tipo peel-pack). Esterilizada por óxido de etileno. Certificado de esterilización disponible (se descarga gratuitamente desde www.labbox.com)

referencia	descripción	unidades por ref.	precio
PIPP-E01-1K0	graduada cada 0,25 ml hasta 1 ml, cap. total 5 ml	1000	56,50 €
PIPP-E03-1K0	graduada cada 0,50 ml hasta 3 ml, cap. total 7 ml	1000	57,83 €

astik's

PIPETA PASTEUR GRADUADA DE POLIETILENO, NO ESTÉRIL

En caja dispensadora

referencia	descripción	unidades por ref.	precio
PIPP-001-500	graduada cada 0,25 ml hasta 1 ml, cap. total 5 ml, long. 150 mm	500	10,01 €
PIPP-002-500	graduada cada 0,50 ml hasta 2 ml, cap. total 5 ml, long. 155 mm	500	11,30 €
PIPP-003-500	graduada cada 0,50 ml hasta 3 ml, cap. total 7 ml, long. 155 mm	500	10,65 €
En "pack ahorro"			
PIPP-001-5K0	graduada cada 0,25 ml hasta 1 ml, cap. total 5 ml, long. 150 mm	10 x 500	83,43 €
PIPP-003-5K0	graduada cada 0,50 ml hasta 3 ml, cap. total 7 ml, long. 155 mm	10 x 500	95,56 €

astik's

PIPETA PASTEUR SIN GRADUAR DE POLIETILENO, NO ESTÉRIL

En caja dispensadora

referencia	descripción	unidades por ref.	precio
PIPP-012-500	vol. total 1,2 ml, long. total 65 mm (A)	500	9,14 €
PIPP-045-500	vol. total 4,5 ml, long. total 155 mm, 25 gotas/ml (B)	500	12,18 €
PIPP-050-500	vol. total 5 ml, long. total 154 mm, 23 gotas/ml (C)	500	19,01 €
PIPP-058-500	punta fina, vol. total 5,8 ml, long. 156 mm, 50 gotas/ml (D)	500	40,74 €
PIPP-080-250	vol. total 8 ml, long. total 152 ml, 20 gotas/ml (E)	250	9,52 €
PIPP-230-100	ultra-larga, vol. total 23 ml, long. total 300 mm (F)	100	19,01 €

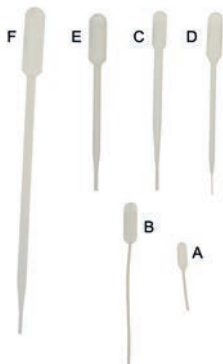

PIPETA PASTEUR SIN GRADUAR DE POLIETILENO, ESTÉRIL

Invasada en bolsa unitaria (tipo flow-pack) y esterilizada por óxido de etileno. Certificado de esterilización disponible (se descarga gratuitamente desde www.labbox.com)

referencia	descripción	unidades por ref.	precio
PIPP-E80-1K0	vol. total 8 ml, long. total 157 ml, 20 gotas/ml	1000	72,41 €

astik's



JERINGA DESECHABLE, ESTÉRIL

De dos piezas. Cono Luer. Invasada en bolsa unitaria. Esterilización por óxido de etileno. Conforme a ISO 13485. Exclusivamente para uso de laboratorio, no para uso médico. Certificado de esterilización disponible (se descarga gratuitamente desde www.labbox.com)

referencia	capacidad	unidades por ref.	precio
SYRI-002-100	2 ml	100	7,66 €
SYRI-005-100	5 ml	100	10,25 €
SYRI-010-100	10 ml	100	15,50 €
SYRI-020-080	20 ml	80	18,12 €

bb



JERINGA DESECHABLE, LUER LOCK, ESTÉRIL

De tres piezas. Con Luer Lock (MLL) centrado y pistón elastómero para dosificación precisa. Invasada en bolsa unitaria. Esterilización por óxido de etileno. Conforme a ISO 7886-1, EN 20594-1 y DIN EN ISO 11135-1. Compatibles con los filtros de jeringa Branchia. Exclusivamente para uso de laboratorio, no para uso médico. Certificado de esterilización disponible (se descarga gratuitamente desde www.labbox.com)

referencia	capacidad	unidades por ref.	precio
SYRL-002-100	2,5 ml	100	18,76 €
SYRL-005-100	5 ml	100	19,54 €
SYRL-010-100	10 ml	100	30,37 €
SYRL-020-080	20 ml	80	42,99 €

astik's



PERA DE GOMA PARA PIPETAS EASY 5

De goma natural color rojo. Con tres válvulas para succión, vaciado y expulsión de aire

referencia	tipo	unidades por ref.	precio
EAS5-001-001	corta: para pipetas hasta 10 ml	1	6,16 €
EAS5-002-001	larga: para pipetas hasta 100 ml	1	10,59 €
En "pack ahorro"			
EAS5-001-025	corta: para pipetas hasta 10 ml	25	104,90 €
EAS5-002-025	larga: para pipetas hasta 100 ml	25	108,09 €

EASY



EASY | ASPIRADOR MANUAL PARA PIPETAS EASY 8

De ABS. Con ruedecilla y pistón, puede emplearse con cualquier pipeta de vidrio o plástico



referencia	tipo	unidades por ref.	precio
EAS8-002-001	azul: para pipetas hasta 2 ml	1	5,65 €
EAS8-010-001	verde: para pipetas hasta 10 ml	1	5,65 €
EAS8-025-001	rojo: para pipetas hasta 25 ml	1	5,65 €
En "pack ahorro"			
EAS8-002-010	azul: para pipetas hasta 2 ml	10	43,47 €
EAS8-010-010	verde: para pipetas hasta 10 ml	10	43,47 €
EAS8-025-010	rojo: para pipetas hasta 25 ml	10	46,37 €

EASY | PIPITEADOR MACRO CON FILTRO EASY 9

Para aspirar y dispensar líquidos con pipetas de vidrio o plástico de 0,1 a 100 ml. Cono de silicona autoclavable. Dispone de un filtro recambiable de 3,0 µm para proteger la entrada de líquidos en el pipiteador. Garantía 2 años



referencia	tipo	unidades por ref.	precio
EAS9-001-001	para pipetas 0,1 - 100 ml	1	29,00 €
Recambios			
EAS9-FIL-002	filtro de recambio para EASY 9	2	4,41 €

EASY | DISPOSITIVO ELECTRÓNICO DE PIPETEADO EASY 60β

Diseño ergonómico y ligero, de fácil manejo con una sola mano. Aspira y dispensa líquidos de forma estable y segura. Puede emplearse con pipetas de vidrio o plástico de 0,1 a 100 ml. Filtro autoclavable e hidrófobo de 0,45 µm que protege el exceso de aspiración. Garantía 2 años



referencia	descripción	unidades por ref.	precio
EASY-B60-001	pipiteador EASY 60β	1	150,00 €
Recambios			
EASY-A01-001	filtro de recambio para EASY 60β	1	7,00 €

EASY | DISPOSITIVO ELECTRÓNICO DE PIPETEADO EASY 60+

Para aspirar y dispensar líquidos de forma fácil, segura y eficiente. Un filtro de PTFE de 0,2 µm y una válvula de seguridad protegen la entrada de líquidos en el pipiteador. El cono donde se sujetan las pipetas puede autoclavarse a 121 °C. Puede emplearse con pipetas de vidrio o plástico de 0,1 a 200 ml. Muy cómodo, con forma ergonómica y manejable con una sola mano. Incluye soporte para colgar en la pared y cargador para la batería interna recargable. Garantía 1 año



referencia	descripción	unidades por ref.	precio
EASY-P60-001	pipiteador EASY 60+, 230 V	1	230,20 €
Recambios			
EASY-FIL-005	filtro de recambio para EASY 60+, 0,20 µm	5	36,54 €
EASY-FI4-005	filtro de recambio para EASY 60+, 0,45 µm	5	36,54 €
EASY-CON-001	cono de silicona de recambio para EASY 60+	1	11,29 €
EASY-BAT-002	juego de 2 baterías de Ni-MH para EASY 60+	2	28,99 €

DISPENSADOR PARA FRASCOS EASY 20K

Buena resistencia química. Fabricado en PTFE, borosilicato 3.3, polipropileno y FEP. Alta reproducibilidad de las medidas. El instrumento se puede montar directamente sobre una rosca GL 45, para otras botellas, utilice los adaptadores incluidos para las roscas más comunes en los frascos de laboratorio. De fácil limpieza y mantenimiento. Este instrumento está diseñado para dispensar líquidos bajo las siguientes condiciones de uso: Rango de temperatura entre +15 y 40 °C (tanto del equipo como del reactivo), presión de vapor hasta 500 mbar, densidad hasta 2,2 g/cm³ y viscosidad hasta 500 mm²/s. Frasco no incluido. Autoclavable. Consulte la tabla completa de compatibilidades químicas en nuestra web www.labbox.com. Garantía 2 años.

referencia	capacidad	incr.	exac.	prec.	adaptadores	unid ref.	precio
EAS2-K05-001	0,5 - 5,0 ml	0,10 ml	± 0,025 ml	0,005 ml	GL 25, 28, 32, 38, S40	1	155,00 €
EAS2-K10-001	1,0 - 10,0 ml	0,20 ml	± 0,05 ml	0,010 ml	GL 25, 28, 32, 38, S40	1	155,00 €
EAS2-K25-001	2,5 - 25,0 ml	0,50 ml	± 0,125 ml	0,025 ml	GL 32, 38, S40	1	190,00 €
EAS2-K50-001	5,0 - 50,0 ml	1,00 ml	± 0,250 ml	0,050 ml	GL 32, 38, S40	1	190,00 €

EASY



DISPENSADOR PARA FRASCOS EASY 20K+

Excelente resistencia química. Fabricado en PTFE, borosilicato 3.3, polipropileno y FEP. Alta reproducibilidad de las medidas. El instrumento se puede montar directamente sobre una rosca GL 45, para otras botellas, utilice los adaptadores incluidos para las roscas más comunes en los frascos de laboratorio. De fácil limpieza y mantenimiento. Este instrumento está diseñado para dispensar líquidos bajo las siguientes condiciones de uso: Rango de temperatura entre +15 y 40 °C (tanto del equipo como del reactivo), presión de vapor hasta 500 mbar, densidad hasta 2,2 g/cm³ y viscosidad hasta 500 mm²/s. Frasco no incluido. Autoclavable. Garantía 2 años.

referencia	capacidad	incr.	exac.	prec.	adaptadores	unid ref.	precio
EAS2-P05-001	0,5 - 5,0 ml	0,10 ml	± 0,025 ml	0,005 ml	GL 25, 28, 32, 38, S40	1	215,00 €
EAS2-P10-001	1,0 - 10,0 ml	0,20 ml	± 0,05 ml	0,010 ml	GL 25, 28, 32, 38, S40	1	215,00 €
EAS2-P25-001	2,5 - 25,0 ml	0,50 ml	± 0,125 ml	0,025 ml	GL 32, 38, S40	1	215,00 €
EAS2-P50-001	5,0 - 50,0 ml	1,00 ml	± 0,250 ml	0,050 ml	GL 32, 38, S40	1	280,00 €
EAS2-10P-001	10,0 - 100,0 ml	2,00 ml	± 0,500 ml	0,050 ml	GL 32, 38, S40	1	280,00 €

EASY



DISPENSADOR PARA FRASCOS CON RECIRCULACIÓN EASY 20R+

Excelente resistencia química. Fabricado en vidrio borosilicato 3.3 y materiales de alta resistencia química. Alta reproducibilidad de las medidas. Válvula de recirculación que evita la pérdida de líquido. Bloqueo de seguridad. Incluye herramienta de calibración y 4 adaptadores universales para botellas. De fácil limpieza y mantenimiento gracias a un diseño de válvula sin resorte. Este instrumento está diseñado para dispensar líquido bajo las siguientes condiciones de uso: Rango de temperatura entre +15 y 40°C (tanto del equipo como del reactivo), presión de vapor hasta 500 mbar, densidad hasta 2,2 g/cm³ y viscosidad hasta 500 mm²/s. Cada dispensador ha sido calibrado individualmente según la norma EN-ISO 8655, lleva un número de serie único grabado y se entrega con certificado de calibración. Autoclavable. Consulte la tabla completa de compatibilidades químicas en nuestra web www.labbox.com. Garantía 2 años

referencia	capacidad	incr.	exac.	prec.	adaptadores	unid ref.	precio
EAS2-R05-001	0,5 - 5 ml	0,1 ml	± 0,025 ml	0,01 ml	GL 28, 38, 45, S40	1	227,77 €
EAS2-R10-001	1 - 10 ml	0,2 ml	± 0,050 ml	0,02 ml	GL 28, 38, 45, S40	1	227,77 €
EAS2-R25-001	2,5 - 25 ml	0,5 ml	± 0,125 ml	0,05 ml	GL 28, 38, 45, S40	1	254,56 €
EAS2-R50-001	5 - 50 ml	1,00 ml	± 0,250 ml	0,1 ml	GL 28, 38, 45, S40	1	254,56 €

EASY



ASSI^o | "CERTIFICADO ENAC DE MICROPIPETAS DE VOLUMEN FIJO

Emitido por laboratorio acreditado por ENAC en base a ISO 17025. Los certificados ENAC son reconocidos mutuamente por organismos de más de 50 países como COFRAC (Francia) o DKD (Alemania). El procedimiento de calibración contempla la calibración en 1 punto de acuerdo con la norma UNE-EN ISO 8655 (100% del nominal). El laboratorio emite certificados de calibración de las micropipetas en formato digital. Nota: para certificar una micropipeta es importante indicar en cada pedido a que nombre hay que emitir el certificado. Exclusivo para micropipetas Labbox nuevas, debe solicitarse junto con la micropipeta. Entrega 10 días



referencia	descripción	unidades por ref.	precio
CERM-E01-001	1 volumen, 10 repeticiones	1	66,56 €

ASSI^o | "CERTIFICADO ENAC DE MICROPIPETAS DE VOLUMEN VARIABLE

Emitido por laboratorio acreditado por ENAC en base a ISO 17025. Los certificados ENAC son reconocidos mutuamente por organismos de más de 50 países como COFRAC (Francia) o DKD (Alemania). El procedimiento de calibración estándar contempla la calibración en 3 puntos de acuerdo con la norma UNE-EN ISO 8655 (1º punto al 100% del nominal, 2º punto al 50% del nominal y 3º punto al límite inferior del intervalo de volumen útil o el 10% del volumen nominal, el que sea mayor). El laboratorio emite certificados de calibración de las micropipetas en formato digital. Nota: para certificar una micropipeta es importante indicar en cada pedido a que nombre hay que emitir el certificado. Exclusivo para micropipetas nuevas, debe solicitarse junto con la micropipeta. Entrega 10 días



referencia	descripción	unidades por ref.	precio
CERM-E02-001	3 volúmenes, 10 repeticiones	1	82,42 €



EASY | MICROPIPETA DE VOLÚMEN FIJO EASY 30+



Peso reducido, forma ergonómica y mecanismo suave de pulsación que minimizan la fatiga de la mano y los dedos. Transferencia mínima de calor de la mano al interior de la pipeta que permite mantener la precisión incluso en usos prolongados. Cono autoclavable. Cada micropipeta ha sido calibrada individualmente según la norma EN-ISO 8655, lleva un número de serie único grabado y se entrega con certificado de calibración. Consulte los recambios disponibles para estas micropipetas en nuestra web: www.labbox.com. Garantía 3 años

referencia	capacidad	exactitud	precisión	unidades por ref.	precio
EASC-10P-001	100 µl	±0,5%	±0,3%	1	39,97 €
EASC-20P-001	200 µl	±0,4%	±0,2%	1	39,97 €
EASC-50P-001	500 µl	±0,3%	±0,2%	1	39,97 €
EASC-1KP-001	1000 µl	±0,3%	±0,15%	1	39,97 €



Las compatibilidades de las puntas astik's para micropipeta se indican a modo informativo para facilitar el cambio entre marcas y están señaladas en las mismas descripciones y de forma más detallada en la tabla que podrá encontrar en nuestra web. En caso de que aun así tenga dudas sobre la compatibilidad de dichas puntas con su micropipeta o tiene interés en adquirir nuestras puntas por primera vez, es recomendable realizar una prueba antes de su empleo. No dude en contactar con nuestro departamento de atención al cliente para solicitar muestras gratuitas sin compromiso

MICROPIPETA DE VOLUMEN VARIABLE EASY 40+

Peso reducido, forma ergonómica y mecanismo suave de pulsación que minimizan la fatiga de la mano y los dedos. Transferencia mínima de calor de la mano al interior de la pipeta que permite mantener la precisión incluso en usos prolongados. Ajuste preciso del volumen deseado con indicación sonora "clic" para evitar errores. Cono autoclavable. Mecanismo de ejección de puntas (excepto en EASD-10K-001). Cada micropipeta ha sido calibrada individualmente según la norma EN-ISO 8655, lleva un número de serie único grabado y se entrega con certificado de calibración. Consulte los recambios disponibles para estas micropipetas en nuestra web: www.labbox.com. Garantía 3 años

EASY



referencia	capacidad	incr.	exactitud	precisión	unidades por ref.	precio
EASD-P02-001	0,1 - 2,5 µl	0,01 µl	±12,0% - 2,5%	±6,0% - 1,6%	1	83,80 €
EASD-P10-001	0,5 - 10 µl	0,1 µl	±2,5% - 1,0%	±1,5% - 0,8%	1	83,80 €
EASD-P20-001	2 - 20 µl	0,1 µl	±2,0% - 1,8%	±2,0% - 0,4%	1	83,80 €
EASD-P50-001	5 - 50 µl	0,5 µl	±3,0% - 0,9%	±2,0% - 0,3%	1	83,80 €
EASD-10P-001	10 - 100 µl	0,5 µl	±3,0% - 0,8%	±1,5% - 0,15%	1	83,80 €
EASD-20P-001	20 - 200 µl	1,0 µl	±2,0% - 0,6%	±0,8% - 0,15%	1	83,80 €
EASD-1KP-001	100 - 1000 µl	5,0 µl	±2,0% - 0,6%	±0,7% - 0,2%	1	83,80 €
EASD-5KP-001	500 - 5000 µl	50,0 µl	±2,0% - 0,5%	±0,6% - 0,2%	1	83,80 €
EASD-10K-001	1000 - 10000 µl	100,0 µl	±3,0% - 0,6%	±0,6% - 0,2%	1	84,41 €

MICROPIPETA DE VOLUMEN VARIABLE EASY 40 ELITE

Las nuevas micropipetas de la serie EASY 40 Elite ofrecen mejores prestaciones para lograr un excelente pipeteado. Diseño ligero y ergonómico. Pantalla fácil de leer, con grandes dígitos y pequeños incrementos. Manejo intuitivo con una sola mano. Las micropipetas de la serie "Elite" son el resultado de la fabricación con nuevos e innovadores materiales. De fácil calibración y mantenimiento. Además cada micropipeta ha sido calibrada individualmente según la norma EN-ISO 8655, lleva un número de serie único grabado y se entrega con certificado de calibración. Garantía 2 años

EASY



referencia	capacidad	incr.	exactitud	precisión	unidades por ref.	precio
EASD-E02-001	0,1 - 2,5 µl	0,05 µl	±12,0% - 2,5%	±6,0% - 2,0%	1	90,00 €
EASD-E10-001	0,5 - 10 µl	0,1 µl	±2,5% - 1,0%	±1,5% - 0,8%	1	90,00 €
EASD-E20-001	2 - 20 µl	0,5 µl	±3,0% - 0,9%	±2,0% - 0,4%	1	90,00 €
EASD-E50-001	5 - 50 µl	0,5 µl	±2,0% - 0,6%	±2,0% - 0,3%	1	90,00 €
EASD-10E-001	10 - 100 µl	1,0 µl	±3,0% - 0,8%	±1,5% - 0,15%	1	90,00 €
EASD-20E-001	20 - 200 µl	1,0 µl	±3,0% - 0,6%	±1,0% - 0,15%	1	90,00 €
EASD-1KE-001	100 - 1000 µl	5,0 µl	±2,0% - 0,6%	±0,7% - 0,2%	1	90,00 €
EASD-5KE-001	1000 - 5000 µl	50,0 µl	±0,7% - 0,5%	±0,3% - 0,15%	1	90,00 €

ACCESORIOS PARA MICROPIPETAS EASY

Soportes de 4 o 6 plazas, adecuados para las micropipetas EASY 30+, EASY 40+ y EASY 40 Elite

EASY

referencia	descripción	unidades por ref.	precio
EASS-P04-001	soporte lineal para 4 micropipetas EASY 30+ y 40+	1	30,79 €
EASS-P06-001	soporte lineal para 6 micropipetas EASY 30+ y 40+	1	45,00 €
EASS-R06-001	soporte circular para 6 micropipetas EASY 40 Elite	1	30,00 €
EASS-L06-001	soporte lineal para 6 micropipetas EASY 40 Elite	1	18,00 €



DVAB | MICROPIPETETA DE VOLUMEN VARIABLE HIPETTE



Las micropipetas HiPette ofrecen prestaciones premium para lograr un preciso y cómodo pipeteado. El diseño es ultra ligero, menos de 75 gr y ergonómico. Está diseñada para ofrecer una mínima resistencia al pipeteado gracias a un innovador sistema de imanes en su interior. El primer stop ofrece una resistencia de 4N y el segundo de 10N, para evitar así variaciones en el manejo continuo y garantizar una máxima reproducibilidad. Es totalmente autoclavable y resistente a agentes corrosivos. De fácil calibración y mantenimiento. Además cada micropipeta ha sido calibrada individualmente según la norma EN-ISO 8655, lleva un número de serie único grabado y se entrega con certificado de calibración. Garantía 2 años

referencia	capacidad	incr.	exactitud	precisión (CV)	unidades por ref.	precio
EASH-H02-001	0,1 - 2,5 µl	0,002 µl	±12,0% - 1,4%	±6,0% - 0,7%	1	108,00 €
EASH-H10-001	0,5 - 10 µl	0,1 µl	±2,5% - 1,0%	±1,8% - 0,4%	1	108,00 €
EASH-H20-001	2 - 20 µl	0,02 µl	±5,0% - 1,0%	±1,5% - 0,3%	1	108,00 €
EASH-10H-001	10 - 100 µl	0,1 µl	±2,0% - 0,6%	±2,0% - 0,3%	1	108,00 €
EASH-20H-001	20 - 200 µl	0,2 µl	±3,0% - 0,8%	±1,0% - 0,2%	1	108,00 €
EASH-30H-001	30 - 300 µl	0,2 µl	±2,5% - 0,6%	±0,7% - 0,2%	1	108,00 €
EASH-1KH-001	100 - 1000 µl	1 µl	±3,0% - 0,6%	±0,6% - 0,2%	1	108,00 €
EASH-5KH-001	1000 - 5000 µl	5 µl	±1,2% - 0,6%	±0,3% - 0,2%	1	108,00 €
EASH-10K-001	2000 - 10000 µl	10 µl	±1,5% - 0,6%	±0,3% - 0,2%	1	108,00 €

EASY | MICROPIPETETA DIGITAL MOTORIZADA DE VOLUMEN VARIABLE EASY W



Innovadora micropipeta digital que combina la sencillez en el manejo de una micropipeta manual con las funciones de una micropipeta electrónica: pipeteado, mezcla, dispensación múltiple y dilución. Diseñada para la máxima exactitud, precisión y facilidad de uso, permite eliminar los errores de pipeteo manuales. Diseño ergonómico y de pequeñas dimensiones para reducir la fatiga en manos y dedos. Peso tan reducido como el de una micropipeta manual. Función de auto-calibración y puerto USB para conectar el PC, permite calibrar mediante el software del fabricante. Batería de ión-litio. Incluye un soporte de pared con función de carga. Cada micropipeta ha sido calibrada individualmente según la norma EN-ISO 8655, lleva un número de serie único grabado y se entrega con certificado de calibración. Garantía 2 años

referencia	capacidad	incr.	exactitud	precisión (CV)	unidades por ref.	precio
EASW-010-001	0,5 - 10 µl	0,01 µl	±3,5% - 1,0%	3,0% - 0,5%	1	299,00 €
EASW-050-001	5 - 50 µl	0,1 µl	±3,0% - 0,8%	2,5% - 0,3%	1	299,00 €
EASW-300-001	30 - 300 µl	1 µl	±3,0% - 0,6%	0,7% - 0,2%	1	299,00 €
EASW-1K0-001	100 - 1000 µl	5 µl	±3,0% - 0,6%	0,6% - 0,2%	1	299,00 €

astik's | PUNTAS DE POLIPROPILENO PARA MICROPIPETETA 0,5 - 10 µl STANDARD LINE

Puntas sueltas en bolsas. Dos modelos disponibles: tipo Gilson (compatibles con EASY 40+, Gilson, HTL, Biohit, Finnpipette, Jencons, Genex, Nichiryio, Kartell) y tipo Eppendorf (compatibles con EASY 40 Elite, Eppendorf, Gilson, Biohit, Brand, Socorex, HTL). Color natural

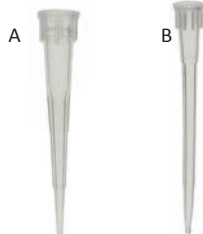

referencia	tipo	unidades por ref.	precio
TIPP-010-1K0	0,5 - 10 µl tipo Gilson (A)	1000	6,37 €
TIPP-011-1K0	0,5 - 10 µl tipo Eppendorf (B)	1000	6,37 €
En "pack ahorro"			
TIPP-010-40K	0,5 - 10 µl tipo Gilson (A)	40 x 1000	203,53 €
TIPP-011-20K	0,5 - 10 µl tipo Eppendorf (B)	20 x 1000	101,76 €

PUNTAS DE POLIPROPILENO PARA MICROPIPETA 2 - 200 µl STANDARD LINE

Puntas sueltas en bolsas. Dos modelos disponibles: tipo Gilson (compatibles con EASY 40+, Gilson, Eppendorf, HTL, Biohit, Finnpiquette, Jencons, Genex, Nichiryo, Kartell, Socorex) y tipo Eppendorf (compatibles con EASY 40 Elite, Eppendorf, Socorex, Nichiryo, Biohit, Brand)

referencia	tipo	unidades por ref.	precio
TIPP-200-1K0	2 - 200 µl tipo Gilson, amarillas (A)	1000	4,86 €
TIPP-201-1K0	2 - 200 µl tipo Eppendorf, amarillas (B)	1000	4,86 €
En "pack ahorro"			
TIPP-200-10K	2 - 200 µl tipo Gilson, amarillas (A)	10 x 1000	42,45 €
TIPP-201-10K	2 - 200 µl tipo Eppendorf, amarillas (B)	10 x 1000	42,45 €

astik's



A



B



PUNTAS DE POLIPROPILENO PARA MICROPIPETA 2 - 200 µl EN RACK STANDARD LINE

Rack de 96 puntas en polipropileno con base y tapa de policarbonato transparente. Dos modelos de puntas disponibles tipo Gilson (compatibles con EASY, Gilson, Eppendorf, HTL, Biohit, Finnpiquette, Jencons, Genex, Nichiryo, Kartell, Socorex) y tipo Eppendorf (compatibles con Eppendorf, Socorex, Nichiryo, Biohit, Brand). Autoclavable. Disponible también en torres de 10 racks de 96 puntas (10 x 96 puntas)

referencia	tipo	unidades por ref.	precio
TIPB-200-096	2 - 200 µl tipo Gilson, amarillas	96	3,38 €
TIPB-201-096	2 - 200 µl tipo Eppendorf, amarillas	96	3,38 €
En torres de 10 racks			
TIPB-200-960	2 - 200 µl tipo Gilson, amarillas	10 x 96	26,88 €
TIPB-201-960	2 - 200 µl tipo Eppendorf, amarillas	10 x 96	26,88 €

astik's



PUNTAS DE POLIPROPILENO PARA MICROPIPETA 100 - 1000 µl STANDARD LINE

Puntas sueltas en bolsas. Tres modelos disponibles: tipo Gilson (especialmente diseñada para Gilson Pipetman), tipo Eppendorf (compatible con Eppendorf, Socorex, Nichiryo Biohit, Brand) y tipo universal (compatibles con EASY, Gilson, Eppendorf, HTL, Biohit, Finnpiquette, Jencons, Genex, Nichiryo, Kartell, Socorex)

referencia	tipo	unidades por ref.	precio
TIPP-1K0-1K0	100 - 1000 µl tipo Gilson, azules (A)	1000	10,02 €
TIPP-1K1-1K0	100 - 1000 µl tipo Eppendorf, azules (B)	1000	7,22 €
TIPP-1K2-500	100 - 1000 µl tipo universal, azules (C)	500	3,99 €
En "pack ahorro"			
TIPP-1K0-10K	100 - 1000 µl tipo Gilson, azules (A)	10 x 1000	88,07 €
TIPP-1K1-10K	100 - 1000 µl tipo Eppendorf, azules (B)	10 x 1000	64,83 €
TIPP-1K2-10K	100 - 1000 µl tipo universal, azules (C)	20 x 500	74,55 €

astik's



A



B



C





astik's

**PUNTAS DE POLIPROPILENO PARA MICROPIPETA 100 - 1000 µl EN RACK STANDARD LINE**

Rack de 96 puntas en polipropileno con base y tapa de policarbonato transparente. Puntas tipo Gilson (especialmente diseñadas para Gilson Pipetman). Autoclavable. También disponible en torres de 5 racks de 96 puntas (5 x 96 puntas)

referencia	tipo	unidades por ref.	precio
TIPB-1K0-096	100 - 1000 µl tipo Gilson, azules	96	4,00 €
En torres de 5 racks			
TIPB-1K0-480	100 - 1000 µl tipo Gilson, azules	5 x 96	16,04 €



astik's

**PUNTAS DE POLIPROPILENO PARA MICROPIPETA 1 - 5 ml STANDARD LINE**

Puntas sueltas en bolsas. Modelo tipo Gilson (compatibles con Gilson, Socorex). Color natural

referencia	tipo	unidades por ref.	precio
TIPP-5K0-250	1 - 5 ml, tipo Gilson	250	14,94 €



astik's

**PUNTAS DE PP PARA MICROPIPETA, 10 µl, PREMIUM LINE**

Fabricadas en polipropileno virgen 100%. Especialmente diseñadas para PCR y otros ensayos de biología molecular. Libres de DNasa, RNasa y pirógenos. Compatible con micropipetas EASY, Eppendorf, Gilson y Finn. Envasadas en racks de polipropileno estériles y bolsas de 1000 puntas no estériles. Color natural. Las referencias no estériles se pueden esterilizar en autoclave. Certificado de esterilización incluido (descarga gratuita en www.labbox.com)

referencia	tipo	unidades por ref.	precio
TICD-010-096	10 µl tipo PCR estériles en rack	96	3,85 €
TICD-010-1K0	10 µl tipo PCR no estériles en bolsa	1000	8,99 €
En "pack ahorro" (10 racks de 96 puntas)			
TICD-010-960	10 µl tipo PCR estériles en rack	10 x 96	32,11 €



astik's

**PUNTAS DE PP PARA MICROPIPETA, 20 µl, PREMIUM LINE**

Puntas de alta calidad especialmente diseñadas para alcanzar el fondo de microtubos estrechos. Graduadas. Libres de DNA humano y certificadas libre de DNasa, RNasa e inhibidores de PCR. Compatibles con EASY, Gilson, HTL, Biohit, Eppendorf, CAPP y Nichiryo. Presentadas en racks estériles de polipropileno y en bolsas de 1000 puntas no estériles. Color natural. Certificado de esterilización disponible (se descarga gratuitamente desde www.labbox.com)

referencia	tipo	unidades por ref.	precio
TIAD-020-096	20 µl tipo largo estériles en rack	96	3,47 €
TIAD-020-1K0	20 µl tipo largo no estériles en bolsa	1000	8,33 €
En "pack ahorro" (10 racks de 96 puntas)			
TIAD-020-960	20 µl tipo largo estériles en rack	10 x 96	26,97 €

PUNTAS DE PP PARA MICROPIPETA, 200 μ l, PREMIUM LINE

Fabricadas en polipropileno virgen 100%. Especialmente diseñadas para PCR y otros ensayos de biología molecular. Libres de DNasa, RNasa y pirógenos. Compatible con micropipetas EASY, Eppendorf, Gilson y Finn. Envasadas en racks de polipropileno estériles y bolsas de 1000 puntas no estériles. Color amarillo. Las referencias no estériles se pueden esterilizar en autoclave. Certificado de esterilización incluido (descarga gratuita en www.labbox.com)

astik's



referencia	tipo	unidades por ref.	precio
TICD-200-096	200 μ l tipo universal estériles en rack	96	4,13 €
TICD-200-1K0	200 μ l tipo universal no estériles en bolsa	1000	9,85 €
En "pack ahorro" (10 racks de 96 puntas)			
TICD-200-960	200 μ l tipo universal estériles en rack	10 x 96	34,46 €

PUNTAS DE PP PARA MICROPIPETA, 300 μ l, PREMIUM LINE

Puntas de alta calidad con líneas de graduación a 10, 100 y 200 μ l que sirven como referencia visual para minimizar errores durante la aspiración de la muestra. Libres de DNA humano y certificadas libre de DNasa, RNasa e inhibidores de PCR. Compatibles con EASY, Gilson, HTL, Biohit, Eppendorf, CAPP, Finn pipette, Rainin, Socorex y Nichiryo. Presentadas en bolsas de 1000 puntas no estériles. Color natural

astik's



referencia	tipo	unidades por ref.	precio
TIAD-300-1K0	300 μ l tipo largo no estériles en bolsa	1000	8,88 €

PUNTAS DE PP PARA MICROPIPETA, 1000 μ l, PREMIUM LINE

Fabricadas en polipropileno virgen 100%. Especialmente diseñadas para PCR y otros ensayos de biología molecular. Libres de DNasa, RNasa y pirógenos. Compatible con micropipetas EASY, Eppendorf, Gilson y Finn. Envasadas en racks de polipropileno estériles y bolsas de 1000 puntas no estériles. Color azul. Las referencias no estériles se pueden esterilizar en autoclave. Certificado de esterilización incluido (descarga gratuita en www.labbox.com)

astik's



referencia	tipo	unidades por ref.	precio
TICD-1K0-096	1000 μ l tipo universal estériles en rack	96	5,53 €
TICD-1K0-1K0	1000 μ l tipo universal no estériles en bolsa	1000	18,77 €
En "pack ahorro" (6 racks de 96 puntas)			
TICD-1K0-960	1000 μ l tipo universal estériles en rack	10 x 96	46,10 €

PUNTAS DE PP PARA MICROPIPETA, 5 ml, PREMIUM LINE

Puntas de alta calidad libres de DNA humano y certificadas libre de DNasa, RNasa e inhibidores de PCR. Presentadas en bolsas no estériles. Dos modelos disponibles: tipo Eppendorf (compatible con EASY, Biohit, Eppendorf) y tipo Gilson (compatible con Gilson, Rainin, HTL, Nichiryo y CAPP). Color natural

astik's



referencia	tipo	unidades por ref.	precio
TIAD-5K0-100	5 ml tipo Eppendorf, no estériles en bolsa (A)	100	11,30 €
TIAD-5K1-100	5 ml tipo Gilson, no estériles en bolsa (B)	100	14,47 €



astik's

**PUNTAS DE PP PARA MICROPIPETA, 10 ml, PREMIUM LINE**

Puntas de alta calidad libres de DNA humano y certificadas libre de DNasa, RNasa e inhibidores de PCR. Presentadas en bolsas no estériles. Compatibles con EASY y Thermo. Color natural

referencia	tipo	unidades por ref.	precio
TIAD-10K-100	10 ml tipo macro, no estériles en bolsa	100	31,03 €



astik's

**PUNTAS DE PP CON FILTRO PARA MICROPIPETA, 10 µl, PREMIUM LINE**

Fabricadas en polipropileno virgen 100%. Especialmente diseñadas para PCR y otros ensayos de biología molecular. Libres de DNasa, RNasa y pirógenos. Compatible con micropipetas EASY, Eppendorf, Gilson y Finn. Envasadas en racks de polipropileno estériles y bolsas de 1000 puntas no estériles. Color natural. Las referencias no estériles se pueden esterilizar en autoclave. Certificado de esterilización incluido (descarga gratuita en www.labbox.com)

referencia	tipo	unidades por ref.	precio
TICF-010-096	10 µl con filtro estériles en rack	96	6,46 €
TICF-010-1K0	10 µl con filtro no estériles en bolsa	1000	45,09 €
En "pack ahorro" (10 racks de 96 puntas)			
TICF-010-960	10 µl con filtro estériles en rack	10 x 96	52,35 €



astik's

**PUNTAS DE PP CON FILTRO PARA MICROPIPETA, 20 µl, PREMIUM LINE**

Fabricadas en polipropileno virgen 100%. Especialmente diseñadas para PCR y otros ensayos de biología molecular. Libres de DNasa, RNasa y pirógenos. Compatible con micropipetas EASY, Eppendorf, Gilson y Finn. Envasadas en racks de polipropileno estériles y bolsas de 1000 puntas no estériles. Color natural. Las referencias no estériles se pueden esterilizar en autoclave. Certificado de esterilización incluido (descarga gratuita en www.labbox.com)

referencia	tipo	unidades por ref.	precio
TICF-020-096	20 µl con filtro estériles en rack	96	6,46 €
TICF-020-1K0	20 µl con filtro no estériles en bolsa	1000	45,09 €
En "pack ahorro" (10 racks de 96 puntas)			
TICF-020-960	20 µl con filtro estériles en rack	10 x 96	52,35 €



astik's

**PUNTAS DE PP CON FILTRO PARA MICROPIPETA, 100 µl Y 200 µl, PREMIUM LINE**

Fabricadas en polipropileno virgen 100%. Especialmente diseñadas para PCR y otros ensayos de biología molecular. Libres de DNasa, RNasa y pirógenos. Compatible con micropipetas EASY, Eppendorf, Gilson y Finn. Envasadas en racks de polipropileno estériles y bolsas de 1000 puntas no estériles. Color natural. Las referencias no estériles se pueden esterilizar en autoclave. Certificado de esterilización incluido (descarga gratuita en www.labbox.com)

referencia	tipo	unidades por ref.	precio
TICF-100-096	100 µl con filtro estériles en rack	96	6,46 €
TICF-100-1K0	100 µl con filtro no estériles en bolsa	1000	45,09 €
TICF-200-096	200 µl con filtro estériles en rack	96	6,46 €
TICF-200-1K0	200 µl con filtro no estériles en bolsa	1000	45,09 €
En "pack ahorro" (10 racks de 96 puntas)			
TICF-100-960	100 µl con filtro estériles en rack	10 x 96	52,35 €
TICF-200-960	200 µl con filtro estériles en rack	10 x 96	52,77 €

PUNTAS DE PP CON FILTRO PARA MICROPIPETA, 1000 µl, PREMIUM LINE

Fabricadas en polipropileno virgen 100%. Especialmente diseñadas para PCR y otros ensayos de biología molecular. Libres de DNasa, RNasa y pirógenos. Compatible con micropipetas EASY, Eppendorf, Gilson y Finn. Envasadas en racks de polipropileno estériles y bolsas de 1000 puntas no estériles. Color natural. Las referencias no estériles se pueden esterilizar en autoclave. Certificado de esterilización incluido (descarga gratuita en www.labbox.com)

referencia	tipo	unidades por ref.	precio
TICF-1K0-096	1000 µl con filtro estériles en rack	96	7,53 €
TICF-1K0-1K0	1000 µl con filtro no estériles en bolsa	1000	51,16 €
En "pack ahorro" (6 racks de 96 puntas)			
TICF-1K0-576	1000 µl con filtro estériles en rack	6 x 96	37,63 €

astik's



PUNTAS DE PP PARA MICROPIPETA PREMIUM LINE ULTRA LOW RETENTION

Versión de baja adherencia (Ultra Low Retention) de nuestras puntas de alta calidad Premium Line. La precisión y exactitud en la dispensación de líquidos son cruciales para el éxito en los laboratorios de biología molecular, especialmente para análisis de DNA o cuando se manejan proteínas. Una parte significativa de las imprecisiones al pipetear son debidas a la adhesión de la muestra a las paredes de la punta. Nuestras puntas ULR se fabrican con un molde de diamante de alta calidad utilizando resinas especialmente desarrolladas para crear una superficie interna "súper hidrofóbica" reduciendo por tanto la adhesión y aumentando la recuperación de la muestra. En promedio las puntas ULR reducen la retención de la punta en casi un 85% y disminuyen la desviación estándar del volumen retenido en más de un 75%. Para conocer las micropipetas compatibles consulte las puntas Premium Line. Libres de DNA humano y certificadas libre de DNasa, RNasa e inhibidores de PCR. Presentadas en racks estériles de polipropileno. Color natural. Certificado de esterilización disponible (se descarga gratuitamente desde www.labbox.com)

referencia	tipo	unidades por ref.	precio
TIAU-010-096	10 µl ULR tipo PCR estériles en rack	96	4,42 €
TIAU-020-096	20 µl ULR tipo largo estériles en rack	96	4,02 €
TIAU-200-096	200 µl ULR tipo universal estériles en rack	96	4,42 €
TIAU-1K0-096	1000 µl ULR tipo universal estériles en rack	96	5,57 €
En "pack ahorro"			
TIAU-010-960	10 µl ULR tipo PCR estériles en rack	10 x 96	33,92 €
TIAU-020-960	20 µl ULR tipo largo estériles en rack	10 x 96	33,92 €
TIAU-200-960	200 µl ULR tipo universal estériles en rack	10 x 96	33,92 €
TIAU-1K0-576	1000 µl ULR tipo universal estériles en rack	6 x 96	25,71 €

astik's



DEPÓSITO PARA REACTIVOS

Depósitos de PP para pipetear con pipetas multicanales. Disponibles en bolsas de 10 uds. no estériles y en bolsa unitaria esterilizados por óxido de etileno. Certificado de esterilización disponible (se descarga desde www.labbox.com)

referencia	capacidad	l (mm)	w (mm)	h (mm)	tipo	unidades por ref.	precio
RTIP-051-010	50 ml	148	61	26	no estéril	10	2,40 €
RTIP-E51-250	50 ml	148	61	26	estéril bolsa unitaria	250	79,40 €

astik's

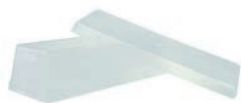

astik's | DEPÓSITO PARA REACTIVOS CON TAPA

Depósito para reactivos con tapa, fabricado en USP VI PP. Fondo en forma de V para su uso en pipeteo monocanal y/o multicanal. Se puede autoclavar y reutilizar. Clara graduación y libre de DNasa/RNasa

referencia	capacidad	l (mm)	w (mm)	h (mm)	tipo	unidades por ref.	precio
RTIP-L60-025	60 ml	140	55	34	no estéril	25	31,12 €

PUNTAS RECOMENDADAS PARA MICROPIPETAS EASY

Capacidad	Standard Line	Premium Line	Premium Line ULR	Filtered Premium Line
EASY 30+				
EASC-10P-001	TIPP-200-***	TIAD-200-***	TIAU-200-***	TIAF-100-***, TIAF-200-***
EASC-20P-001	TIPP-200-***, TIPP-201-***	TIAD-200-***, TIAD-300-***	TIAU-200-***	TIAF-200-***
EASC-50P-001	TIPP-1K0-***, TIPP-1K1-***	TIAD-1K0-***	TIAU-1K0-***	TIAF-1K0-***
EASC-1KP-001	TIPP-1K0-***, TIPP-1K1-***	TIAD-1K0-***	TIAU-1K0-***	TIAF-1K0-***
EASY 40+				
EASD-P02-001	TIPP-010-***, TIPP-011-***	TIAD-010-***	TIAU-010-***	TIAF-010-***
EASD-P10-001	TIPP-010-***, TIPP-011-***	TIAD-010-***	TIAU-010-***	TIAF-010-***
EASD-P20-001		TIAD-020-***	TIAU-020-***	TIAF-020-***
EASD-P50-001	TIPP-200-***, TIPP-201-***	TIAD-200-***	TIAU-200-***	TIAF-100-***
EASD-10P-001	TIPP-200-***	TIAD-200-***	TIAU-200-***	TIAF-100-***, TIAF-200-***
EASD-20P-001	TIPP-200-***, TIPP-201-***	TIAD-200-***, TIAD-300-***	TIAU-200-***	TIAF-200-***
EASD-1KP-001	TIPP-1K0-***, TIPP-1K1-***, TIPP-1K2-***	TIAD-1K0-***	TIAU-1K0-***	TIAF-1K0-***
EASD-5KP-001		TIAD-5K0-***		
EASD-10K-001		TIAD-10K-***		
EASY 40 ELITE				
EASD-E02-001	TIPP-010-***, TIPP-011-***	TIAD-010-***	TIAU-010-***	TIAF-010-***
EASD-E10-001	TIPP-010-***, TIPP-011-***	TIAD-010-***	TIAU-010-***	TIAF-010-***
EASD-E20-001	TIPP-200-***, TIPP-201-***	TIAD-200-***	TIAU-200-***	TIAF-100-***
EASD-E50-001	TIPP-200-***, TIPP-201-***	TIAD-200-***	TIAU-200-***	TIAF-100-***
EASD-10E-001	TIPP-200-***, TIPP-201-***	TIAD-200-***, TIAD-300-***	TIAU-200-***	TIAF-200-***
EASD-20E-001	TIPP-200-***, TIPP-201-***	TIAD-200-***, TIAD-300-***	TIAU-200-***	TIAF-200-***
EASD-1KE-001	TIPP-1K0-***, TIPP-1K1-***, TIPP-1K2-***	TIAD-1K0-***	TIAU-1K0-***	TIAF-1K0-***
EASD-5KE-001		TIAD-5K0-***		
EASY W				
EASW-010-001	TIPP-010-***, TIPP-011-***	TIAD-010-***	TIAU-010-***	TIAF-010-***
EASW-050-001	TIPP-200-***, TIPP-201-***	TIAD-200-***	TIAU-200-***	TIAF-100-***
EASW-300-001	TIPP-200-***, TIPP-201-***	TIAD-300-***, TIAD-200-***	TIAU-200-***	TIAF-200-***
EASW-1K0-001	TIPP-1K0-***, TIPP-1K1-***, TIPP-1K2-***	TIAD-1K0-***	TIAU-1K0-***	TIAF-1K0-***

Visite nuestra web www.labbox.com para consultar la tabla actualizada con los modelos de micropipetas y referencias de puntas más recientes

TÉCNICAS DE PIPETEO

La correcta elección de la técnica de pipeteo es fundamental para garantizar la exactitud y precisión necesarias para obtener resultados fiables y reproducibles. Al pipetear volúmenes pequeños la técnica de pipeteo puede tener afectar el resultado experimental. Existen dos técnicas principales, y cada una debe aplicarse dependiendo de la naturaleza del líquido de muestra.

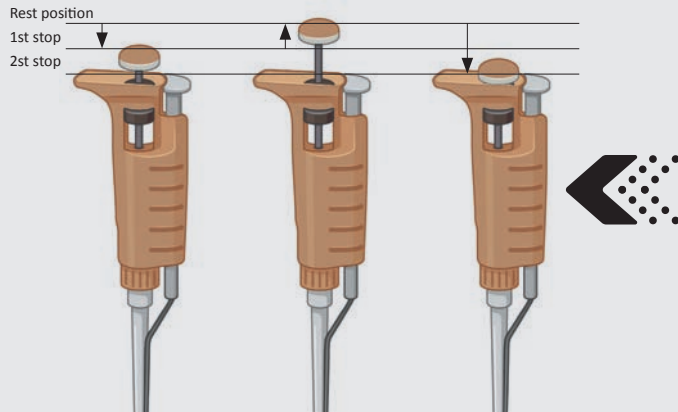

Los líquidos acuosos se pueden dispensar mediante la denominada técnica de pipeteo directo, pero la dispensación de líquidos más complejos requiere un enfoque diferente llamado pipeteo inverso.

Además, deben tenerse en cuenta consideraciones generales como una profundidad de inmersión baja y un ángulo de pipeteado vertical.

En general, el pipeteo directo es la técnica estándar para la mayoría de las soluciones acuosas.

Se recomienda el pipeteo inverso para líquidos viscosos o espumosos, así como para volúmenes muy pequeños.

El volumen de expulsión se aspira adicionalmente en el primer paso y permanece en la punta de la pipeta para ser desechado.

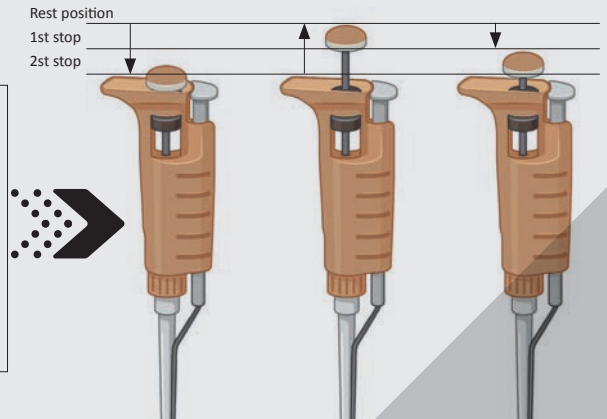



EASY BURETA DIGITAL EASY 70



Rango de volumen entre 0,01ml y 99,99 ml. El impulso de la bureta esta motorizado, eso hace posible una valoración exacta, precisa y cómoda. Combina el agitador magnético con el proceso de titulación. Control de la bureta totalmente digital, tanto en el ajuste de los parámetros como en el proceso. Gran pantalla LCD. Todos los parámetros se pueden ajustar desde el controlador. Tiene una interfaz adicional para almacenar y exportar los datos experimentales. Elevación máxima del pistón: 10 ml. Cada bureta ha sido calibrada según la norma EN-ISO 8655. Garantía 2 años. Consulte la tabla completa de compatibilidades químicas en nuestra web www.labbox.com

referencia	inexactitud R (%)	reproducibilidad CV (%)	incremento	unidades por ref.	precio
EASY-070-001	0,2	0,07	10 µl	1	820,00 €



BOMBA PERISTÁLTICA DISPENSADORA, P10



Ideal para el uso en laboratorios e industria. Bomba peristáltica con función de dispensación y de transferencia continua. Apropiaada para volúmenes de flujos altos, alta eficiencia y dispensación de precisión. Flujo reversible. Pantalla LED con 4 dígitos. Incluye accesorios como un pedal para control manual del flujo, tubo de silicona de dos metros y 10 mm de diámetro, dos válvulas de retención, dos conectores de plástico y una boquilla de llenado. Compatible con protocolo de comunicación RS485/MODBUS. Garantía 1 año



referencia	dimensiones (L x A x H)	caudal nominal (ml/min)	rango de velocidad	unidades por ref.	precio
PUMP-10J-001	234 x 154 x 143 mm	0,007 ~ 380	0,1 - 100 rpm	1	583,00 €
PUMP-30J-001	234 x 154 x 143 mm	0,007 ~ 1140	0,1 - 300 rpm	1	825,00 €
PUMP-60J-001	254 x 184 x 150 mm	0,007 ~ 2280	0,1 - 600 rpm	1	1045,00 €



EASY ASPIRADOR DE LÍQUIDOS, ST20



Aspirador de vacío pequeño y compacto para la eliminación de residuos líquidos. El manejo del mango flexible es simple y fácil. Modo de aspiración manual y aspiración continua que reduce la fatiga de la mano y mejora la eficiencia. El filtro hidrofóbico evita la contaminación de aerosoles y líquidos. Motor sin escobillas y bajo nivel de ruido. Incluye una botella de 2 L, aguja de 8 canales y adaptadores de detrusión para puntas de 200 µl y 1 ml y agujas de 8 canales para puntas de 200 µl (no incluidas). Todas las partes que entran en contacto con el flujo de líquido se pueden esterilizar en autoclave. Garantía 2 años

referencia	dimensiones (L x A x H)	vacío max.	caudal nominal (ml/min)	velocidad de aspiración	unidades por ref.	precio
VAAS-E01-001	180 x 240 x 340 mm	0 - 500 mbar	17 ml/s	15 L/min	1	450,00 €



microtubos de 1,5 / 2 ml



tubos de centrifuga de 15 / 50 ml



placas de Petri



placas de 96 pocillos

ESFERAS (PERLAS) DE VIDRIO

Para controlar la ebullición y otros usos en el laboratorio

LBG



referencia	∅ (mm)	tolerancia (mm)	uds / kg	kg / L	envase	precio
BEAD-002-1K0	2	± 0,2	95493	1,550	1 kg	17,11 €
BEAD-004-1K0	4	± 0,3	11937	1,565	1 kg	17,52 €
BEAD-006-1K0	6	± 0,3	3537	1,540	1 kg	17,97 €
BEAD-008-1K0	8	± 0,4	1492	1,505	1 kg	18,81 €

**MATRAZ ESFÉRICO ESMERILADO FONDO REDONDO**

De vidrio borosilicato LBG 3.3

LBG



referencia	capacidad	∅ (mm)	h _{total} (mm)	boca	unidades por ref.	precio
BFL3-005-001	5 ml	27	60	14/23	1	3,70 €
BFL3-010-001	10 ml	33	68	14/23	1	3,70 €
BFL3-025-001	25 ml	41	75	14/23	1	3,48 €
BFL3-050-001	50 ml	53	88	14/23	1	3,71 €
BFL3-052-001	50 ml	53	94	19/26	1	4,25 €
BFL3-051-001	50 ml	53	105	29/32	1	5,29 €
BFL3-100-001	100 ml	65	100	14/23	1	3,87 €
BFL3-102-001	100 ml	65	106	19/26	1	5,46 €
BFL3-103-001	100 ml	65	109	24/29	1	5,46 €
BFL3-101-001	100 ml	65	117	29/32	1	5,46 €
BFL3-251-001	250 ml	88	134	19/26	1	6,07 €
BFL3-252-001	250 ml	88	139	24/29	1	6,07 €
BFL3-250-001	250 ml	88	145	29/32	1	6,07 €
BFL3-502-001	500 ml	110	158	19/26	1	7,29 €
BFL3-500-001	500 ml	110	167	29/32	1	7,29 €
BFL3-1K0-001	1000 ml	140	199	29/32	1	10,05 €
BFL3-2K0-001	2000 ml	175	234	29/32	1	26,98 €



En "pack ahorro"

BFL3-005-012	5 ml	27	60	14/23	12	37,09 €
BFL3-010-012	10 ml	33	68	14/23	12	37,09 €
BFL3-025-012	25 ml	41	75	14/23	12	34,86 €
BFL3-050-012	50 ml	53	88	14/23	12	38,32 €
BFL3-052-012	50 ml	53	94	19/26	12	43,77 €
BFL3-051-012	50 ml	53	105	29/32	12	54,58 €
BFL3-100-012	100 ml	65	100	14/23	12	40,08 €
BFL3-102-012	100 ml	65	106	19/26	12	56,35 €
BFL3-103-012	100 ml	65	109	24/29	12	56,35 €
BFL3-101-012	100 ml	65	117	29/32	12	56,35 €
BFL3-251-010	250 ml	88	134	19/26	10	52,26 €
BFL3-252-010	250 ml	88	139	24/29	10	52,26 €
BFL3-250-010	250 ml	88	145	29/32	10	52,26 €
BFL3-502-006	500 ml	110	158	19/26	6	37,77 €
BFL3-500-006	500 ml	110	167	29/32	6	37,77 €
BFL3-1K0-006	1000 ml	140	199	29/32	6	50,31 €
BFL3-2K0-002	2000 ml	175	234	29/32	2	44,94 €



MATRAZ ESFÉRICO ESMERILADO FONDO REDONDO



Fabricado en vidrio borosilicato 3.3 de calidad superior. Conforme a DIN / ISO 4797 y farmacopea americana (USP)



referencia	capacidad	∅ (mm)	h _{total} (mm)	boca	unidades por ref.	precio
BFLG-025-001	25 ml	41	85	14/23	1	3,72 €
BFLG-050-001	50 ml	51	90	14/23	1	4,38 €
BFLG-051-001	50 ml	51	90	29/32	1	5,23 €
BFLG-100-001	100 ml	64	105	14/23	1	5,65 €
BFLG-101-001	100 ml	64	105	29/32	1	6,38 €
BFLG-252-001	250 ml	85	140	24/29	1	7,77 €
BFLG-250-001	250 ml	85	140	29/32	1	8,16 €
BFLG-500-001	500 ml	105	163	29/32	1	11,21 €
BFLG-1K0-001	1000 ml	131	200	29/32	1	17,92 €
BFLG-2K0-001	2000 ml	166	240	29/32	1	36,60 €
BFLG-3K0-001	3000 ml	185	260	29/32	1	48,48 €
BFLG-5K0-001	5000 ml	223	305	29/32	1	68,79 €
En "pack ahorro"						
BFLG-025-010	25 ml	41	85	14/23	10	30,98 €
BFLG-050-010	50 ml	51	90	14/23	10	36,52 €
BFLG-051-010	50 ml	51	90	29/32	10	43,58 €
BFLG-100-010	100 ml	64	105	14/23	10	47,10 €
BFLG-101-010	100 ml	64	105	29/32	10	57,40 €
BFLG-252-010	250 ml	85	140	24/29	10	64,73 €
BFLG-250-010	250 ml	85	140	29/32	10	68,01 €
BFLG-500-010	500 ml	105	163	29/32	10	93,45 €
BFLG-1K0-010	1000 ml	131	200	29/32	10	149,36 €
BFLG-2K0-006	2000 ml	166	240	29/32	6	183,02 €



SOPORTE DE CORCHO PARA BALONES

Para matraces de fondo redondo



referencia	∅ (mm)	tipo	unidades por ref.	precio
CORK-080-001	80	para balones hasta 100 ml	1	4,81 €
CORK-100-001	100	para balones hasta 250 ml	1	5,38 €
CORK-120-001	120	para balones hasta 500 ml	1	6,89 €
CORK-140-001	140	para balones hasta 1000 ml	1	8,92 €



SOPORTE DE POLIPROPILENO PARA BALONES

Para matraces de fondo redondo. Elevada resistencia química. Soporta hasta 121 °C



referencia	∅ (mm)	tipo	unidades por ref.	precio
FLSP-001-001	160	para balones hasta 10 litros	1	5,61 €

MATRAZ PARA EVAPORACIÓN ESMERILADO

Fabricado en vidrio borosilicato 3.3 de calidad superior. Para uso en evaporador rotativo



referencia	capacidad	h _{total} (mm)	boca	unidades por ref.	precio
FLEG-051-001	50 ml	94	29/32	1	6,09 €
FLEG-101-001	100 ml	110	29/32	1	8,31 €
FLEG-250-001	250 ml	140	29/32	1	10,80 €
FLEG-500-001	500 ml	170	29/32	1	14,26 €
FLEG-1K0-001	1000 ml	210	29/32	1	28,60 €
FLEG-2K0-001	2000 ml	250	29/32	1	41,76 €

**MATRAZ ESFÉRICO ESMERILADO FONDO PLANO**

De vidrio borosilicato LBG 3.3



referencia	capacidad	∅ (mm)	h _{total} (mm)	boca	unidades por ref.	precio
BFF3-025-001	25 ml	41	75	14/23	1	3,67 €
BFF3-050-001	50 ml	53	88	14/23	1	4,05 €
BFF3-052-001	50 ml	53	94	19/26	1	4,05 €
BFF3-100-001	100 ml	65	100	14/23	1	4,25 €
BFF3-102-001	100 ml	65	106	19/26	1	5,49 €
BFF3-103-001	100 ml	65	109	24/29	1	5,49 €
BFF3-101-001	100 ml	65	117	29/32	1	5,49 €
BFF3-252-001	250 ml	88	134	19/26	1	6,36 €
BFF3-253-001	250 ml	88	139	24/29	1	6,36 €
BFF3-250-001	250 ml	88	145	29/32	1	6,36 €
BFF3-500-001	500 ml	110	167	29/32	1	7,54 €
BFF3-1K0-001	1000 ml	140	199	29/32	1	11,13 €
BFF3-2K0-001	2000 ml	175	234	29/32	1	27,30 €



En "pack ahorro"

BFF3-025-012	25 ml	41	75	14/23	12	38,02 €
BFF3-050-012	50 ml	53	88	14/23	12	41,82 €
BFF3-052-012	50 ml	53	94	19/26	12	41,82 €
BFF3-100-012	100 ml	65	100	14/23	12	43,79 €
BFF3-102-012	100 ml	65	106	19/26	12	56,73 €
BFF3-103-012	100 ml	65	109	24/29	12	56,73 €
BFF3-101-012	100 ml	65	117	29/32	12	56,73 €
BFF3-252-010	250 ml	88	134	19/26	10	54,71 €
BFF3-253-010	250 ml	88	139	24/29	10	54,71 €
BFF3-250-010	250 ml	88	145	29/32	10	54,71 €
BFF3-500-008	500 ml	110	167	29/32	8	51,87 €
BFF3-1K0-006	1000 ml	140	199	29/32	6	57,42 €
BFF3-2K0-002	2000 ml	175	234	29/32	2	45,50 €



MATRAZ ESFÉRICO ESMERILADO FONDO PLANO



Fabricado en vidrio borosilicato 3.3 de calidad superior. Conforme a DIN / ISO 4797 y farmacopea americana (USP)



referencia	capacidad	∅ (mm)	h _{total} (mm)	boca	unidades por ref.	precio
BFFG-101-001	100 ml	64	105	29/32	1	7,10 €
BFFG-250-001	250 ml	85	130	29/32	1	8,16 €
BFFG-500-001	500 ml	105	160	29/32	1	11,85 €
BFFG-1K0-001	1000 ml	131	187	29/32	1	17,92 €
BFFG-2K0-001	2000 ml	166	230	29/32	1	38,66 €
En "pack ahorro"						
BFFG-101-010	100 ml	64	105	29/32	10	59,19 €
BFFG-250-010	250 ml	85	130	29/32	10	68,01 €
BFFG-500-010	500 ml	105	160	29/32	10	98,74 €
BFFG-1K0-010	1000 ml	131	187	29/32	10	149,36 €
BFFG-2K0-006	2000 ml	166	230	29/32	6	193,29 €



MATRAZ KJELDAHL ESMERILADO



De vidrio borosilicato LBG 3.3



referencia	capacidad	∅ _{bulbo} (mm)	h _{total} (mm)	boca	unidades por ref.	precio
NFK3-500-002	500 ml	107	310	29/32	2	29,55 €
NFK3-1K0-001	1000 ml	130	370	29/32	1	18,78 €



MATRAZ ESFÉRICO ESMERILADO CON DOS BOCAS



De vidrio borosilicato LBG 3.3



referencia	capacidad	∅ (mm)	h _{total} (mm)	boca central	boca lateral	unidades por ref.	precio
BF23-250-001	250 ml	88	145	29/32	14/23	1	12,00 €
BF23-252-001	250 ml	88	145	29/32	19/26	1	12,10 €
BF23-254-001	250 ml	88	145	19/26	19/26	1	11,58 €
BF23-253-001	250 ml	88	145	24/29	19/26	1	11,83 €
BF23-500-001	500 ml	110	167	29/32	14/23	1	12,68 €
BF23-502-001	500 ml	110	167	29/32	19/26	1	13,01 €
BF23-1K0-001	1000 ml	140	200	29/32	14/23	1	22,40 €
BF23-1K2-001	1000 ml	140	200	29/32	19/26	1	23,35 €



MATRAZ ESFÉRICO ESMERILADO CON 3 BOCAS PARALELAS



De vidrio borosilicato LBG 3.3



referencia	capacidad	∅ (mm)	h _{total} (mm)	boca central	bocas laterales	unidades por ref.	precio
BFS3-250-001	250 ml	88	145	29/32	14/23	1	14,85 €
BFS3-252-001	250 ml	88	145	29/32	19/26	1	14,85 €
BFS3-500-001	500 ml	110	167	29/32	14/23	1	16,49 €
BFS3-502-001	500 ml	110	167	29/32	19/26	1	16,49 €
BFS3-1K2-001	1000 ml	140	200	29/32	19/26	1	26,45 €
BFS3-1K0-001	1000 ml	140	200	29/32	29/32	1	27,03 €

MATRAZ ESFÉRICO ESMERILADO CON 3 BOCAS INCLINADAS

De vidrio borosilicato LBG 3.3

LBG



referencia	capacidad	∅ (mm)	h _{total} (mm)	boca central	bocas laterales	unidades por ref.	precio
BFO3-250-001	250 ml	88	145	29/32	14/23	1	14,85 €
BFO3-252-001	250 ml	88	145	29/32	19/26	1	14,85 €
BFO3-254-001	250 ml	88	145	19/26	19/26	1	14,85 €
BFO3-253-001	250 ml	88	145	24/29	19/26	1	14,85 €
BFO3-500-001	500 ml	110	167	29/32	14/23	1	16,49 €
BFO3-502-001	500 ml	110	167	29/32	19/26	1	16,49 €
BFO3-1K0-001	1000 ml	140	200	29/32	14/23	1	26,03 €
BFO3-1K2-001	1000 ml	140	200	29/32	19/26	1	26,45 €
BFO3-1K1-001	1000 ml	140	200	29/32	29/32	1	27,03 €

**MATRAZ FORMA CORAZÓN ESMERILADO**

Fabricado en vidrio borosilicato LBG 3.3

LBG



referencia	capacidad	∅ (mm)	h (mm)	boca	unidades por ref.	precio
FLP3-010-001	10 ml	30	79	14/23	1	5,30 €
FLP3-025-001	25 ml	40	93	14/23	1	5,30 €
FLP3-050-001	50 ml	50	108	14/23	1	4,87 €
FLP3-100-001	100 ml	60	118	14/23	1	4,95 €

**FRASCO LAVADOR DE GASES TIPO DRECHSEL**

De vidrio borosilicato 3.3. El equipo completo incluye un cuerpo y un cabezal. Para tubo de diámetro interno 8 mm (no incluido). Conforme a DIN 12596

CLASSICO



referencia	descripción	unidades por ref.	precio
GWS3-250-001	equipo completo 250 ml, 29/32	1	28,41 €
GWB3-250-001	cuerpo 250 ml, 29/32	1	20,01 €
GWH3-250-001	cabezal para cuerpo de 250 ml, 29/32, ∅ _{tubo} 8 mm	1	9,70 €
GWS3-500-001	equipo completo 500 ml, 29/32	1	37,69 €
GWB3-500-001	cuerpo 500 ml, 29/32	1	26,54 €
GWH3-500-001	cabezal para cuerpo de 500 ml, 29/32, ∅ _{tubo} 8 mm	1	12,88 €

**JUNTAS ESMERILADAS**

Las juntas o uniones de vidrio esmerilado se usan en laboratorio para conectar diferentes piezas de vidrio entre sí a prueba de fugas o como modo de ajuste en los tapones de vidrio.

Pueden ser de dos tipos, macho o hembra. Tienen una forma cónica 1:10 (conicidad del 10%) y se diseñan atendiendo a las medidas siguientes:

∅ – Diámetro del extremo más ancho de la zona esmerilada (mm)

L – Longitud de la zona esmerilada (mm)

Las medidas que Labbox suministra siguen el estándar europeo ISO con tamaños comunes de unión: 10/19, 14/23, 19/26, 24/29, 29/32 y 45/40.

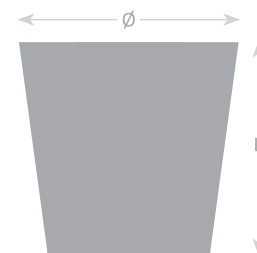



MATRAZ ERLLENMEYER ESMERILADO



De vidrio borosilicato LBG 3.3



referencia	capacidad	∅ (mm)	h _{total} (mm)	boca	unidades por ref.	precio
CFL3-005-001	5 ml	25	50	14/23	1	3,05 €
CFL3-010-001	10 ml	32	60	14/23	1	3,09 €
CFL3-025-001	25 ml	42	70	14/23	1	3,11 €
CFL3-050-001	50 ml	51	85	14/23	1	3,95 €
CFL3-052-001	50 ml	51	85	19/26	1	3,95 €
CFL3-100-001	100 ml	64	105	14/23	1	4,55 €
CFL3-102-001	100 ml	64	105	19/26	1	5,31 €
CFL3-103-001	100 ml	64	105	24/29	1	5,30 €
CFL3-101-001	100 ml	64	105	29/32	1	5,31 €
CFL3-252-001	250 ml	85	135	19/26	1	5,68 €
CFL3-251-001	250 ml	85	135	24/29	1	5,78 €
CFL3-250-001	250 ml	85	128	29/32	1	5,78 €
CFL3-503-001	500 ml	105	170	24/29	1	7,60 €
CFL3-500-001	500 ml	105	165	29/32	1	8,05 €
CFL3-1K3-001	1000 ml	131	210	24/29	1	12,00 €
CFL3-1K0-001	1000 ml	131	210	29/32	1	12,25 €
CFL3-2K0-001	2000 ml	166	275	29/32	1	27,68 €
En "pack ahorro"						
CFL3-005-012	5 ml	25	50	14/23	12	28,95 €
CFL3-010-012	10 ml	32	60	14/23	12	31,85 €
CFL3-025-012	25 ml	42	70	14/23	12	32,66 €
CFL3-050-012	50 ml	51	85	14/23	12	39,52 €
CFL3-052-012	50 ml	51	85	19/26	12	39,52 €
CFL3-100-012	100 ml	64	105	14/23	12	45,60 €
CFL3-102-012	100 ml	64	105	19/26	12	55,23 €
CFL3-103-012	100 ml	64	105	24/29	12	55,23 €
CFL3-101-012	100 ml	64	105	29/32	12	55,23 €
CFL3-252-010	250 ml	85	135	19/26	10	49,29 €
CFL3-251-010	250 ml	85	135	24/29	10	49,29 €
CFL3-250-010	250 ml	85	128	29/32	10	49,29 €
CFL3-503-008	500 ml	105	170	24/29	8	50,67 €
CFL3-500-008	500 ml	105	165	29/32	8	53,71 €
CFL3-1K3-006	1000 ml	131	210	24/29	6	60,04 €
CFL3-1K0-006	1000 ml	131	210	29/32	6	61,25 €
CFL3-2K0-002	2000 ml	166	275	29/32	2	46,11 €

MATRAZ ERLLENMEYER ESMERILADO

Fabricado en vidrio borosilicato 3.3 de calidad superior. Conforme a ISO 4797

referencia	capacidad	∅ (mm)	h _{total} (mm)	boca	unidades por ref.	precio
CFLG-102-001	100 ml	64	100	19/26	1	5,05 €
CFLG-103-001	100 ml	64	100	24/29	1	5,26 €
CFLG-101-001	100 ml	64	100	29/32	1	5,41 €
CFLG-252-001	250 ml	85	140	19/26	1	6,59 €
CFLG-251-001	250 ml	85	140	24/29	1	6,77 €
CFLG-250-001	250 ml	85	140	29/32	1	6,95 €
CFLG-503-001	500 ml	105	175	24/29	1	9,73 €
CFLG-500-001	500 ml	105	175	29/32	1	9,94 €
CFLG-1K0-001	1000 ml	131	220	29/32	1	16,96 €
CFLG-2K0-001	2000 ml	166	270	29/32	1	32,70 €
En "pack ahorro"						
CFLG-102-010	100 ml	64	100	19/26	10	42,06 €
CFLG-103-010	100 ml	64	100	24/29	10	43,83 €
CFLG-101-010	100 ml	64	100	29/32	10	45,09 €
CFLG-252-010	250 ml	85	140	19/26	10	54,91 €
CFLG-251-010	250 ml	85	140	24/29	10	56,42 €
CFLG-250-010	250 ml	85	140	29/32	10	57,93 €
CFLG-503-010	500 ml	105	175	24/29	10	81,11 €
CFLG-500-010	500 ml	105	175	29/32	10	82,87 €
CFLG-1K0-010	1000 ml	131	220	29/32	10	141,30 €
CFLG-2K0-006	2000 ml	166	270	29/32	6	163,52 €

**REFRIGERANTE RECTO (LIEBIG-WEST)**De vidrio borosilicato LBG 3.3. El conector es para tubo de ∅_{int.} 8 mm

referencia	l _{int.} (mm)	l _{total} (mm)	boca	unidades por ref.	precio
CSS3-080-002	80	175	14/23	2	15,81 €
CSS3-150-002	150	254	14/23	2	15,97 €
CSS3-200-002	200	305	14/23	2	19,33 €
CSS3-201-002	200	360	29/32	2	21,70 €
CSS3-202-002	200	360	19/26	2	21,70 €
CSS3-203-002	200	360	24/29	2	21,70 €
CSS3-300-002	300	460	29/32	2	25,15 €
CSS3-400-002	400	560	29/32	2	26,14 €
CSS3-500-001	500	660	29/32	1	14,53 €
CSS3-600-001	600	760	29/32	1	16,72 €





REFRIGERANTE RECTO (LIEBIG-WEST)

Fabricado en vidrio borosilicato 3.3 de calidad superior. Conforme a DIN 12576. El conector es para tubo de $\varnothing_{\text{int.}}$ 8 mm

referencia	$l_{\text{útil}}$ (mm)	l_{total} (mm)	boca	unidades por ref.	precio
CSSG-160-001	160	265	14/23	1	11,94 €
CSSG-202-001	200	320	19/26	1	12,94 €
CSSG-250-001	250	385	29/32	1	12,94 €
CSSG-300-001	300	445	29/32	1	17,95 €
CSSG-400-001	400	530	29/32	1	19,86 €



REFRIGERANTE DE BOLAS (ALLIHN)

De vidrio borosilicato LBG 3.3. El conector es para tubo de $\varnothing_{\text{int.}}$ 8 mm

referencia	$l_{\text{útil}}$ (mm)	l_{total} (mm)	núm. de bolas	boca	unidades por ref.	precio
ALC3-150-002	150	235	4	14/23	2	17,25 €
ALC3-200-002	200	295	4	14/23	2	19,33 €
ALC3-201-002	200	360	4	29/32	2	24,20 €
ALC3-300-002	300	405	6	14/23	2	24,93 €
ALC3-301-002	300	460	6	29/32	2	26,45 €
ALC3-400-002	400	560	6	29/32	2	29,12 €
ALC3-500-001	500	660	10	29/32	1	16,57 €
ALC3-600-001	600	760	12	29/32	1	18,54 €



REFRIGERANTE DE BOLAS (ALLIHN)

Fabricado en vidrio borosilicato 3.3 de calidad superior. Conforme a DIN 12581. El conector es para tubo de $\varnothing_{\text{int.}}$ 8 mm

referencia	$l_{\text{útil}}$ (mm)	l_{total} (mm)	núm. de bolas	boca	unidades por ref.	precio
ALCG-250-001	250	410	5	29/32	1	21,40 €
ALCG-300-001	300	455	6	29/32	1	24,09 €
ALCG-400-001	400	565	8	29/32	1	27,63 €



REFRIGERANTE SERPENTÍN

De vidrio borosilicato LBG 3.3. El conector es para tubo de $\varnothing_{\text{int.}}$ 8 mm

referencia	$l_{\text{útil}}$ (mm)	l_{total} (mm)	boca	unidades por ref.	precio
CIC3-150-002	150	235	14/23	2	20,43 €
CIC3-200-002	200	295	14/23	2	21,52 €
CIC3-300-002	300	460	29/32	2	28,44 €
CIC3-400-002	400	560	29/32	2	32,04 €
CIC3-500-001	500	660	29/32	1	20,65 €
CIC3-600-001	600	760	29/32	1	21,99 €



REFRIGERANTE SERPENTÍN

Fabricado en vidrio borosilicato 3.3 de calidad superior. El conector es para tubo de $\varnothing_{\text{int.}}$ 8 mm

referencia	l_{util} (mm)	l_{total} (mm)	boca	unidades por ref.	precio
CICG-250-001	250	365	14/23	1	22,58 €
CICG-300-001	300	440	29/32	1	29,59 €
CICG-400-001	400	545	29/32	1	30,13 €
CICG-500-001	500	630	29/32	1	38,21 €

**REFRIGERANTE DIMROTH**

De vidrio borosilicato LBG 3.3. El conector es para tubo de $\varnothing_{\text{int.}}$ 8 mm

referencia	l_{util} (mm)	l_{total} (mm)	boca	unidades por ref.	precio
DRO3-150-001	150	235	14/23	1	17,57 €
DRO3-200-001	200	295	14/23	1	19,71 €
DRO3-201-001	200	360	29/32	1	24,85 €
DRO3-300-001	300	460	29/32	1	27,65 €
DRO3-400-001	400	560	29/32	1	29,87 €
DRO3-500-001	500	660	29/32	1	40,16 €

**REFRIGERANTE DIMROTH CON CONECTOR DE PTFE**

De vidrio borosilicato LBG 3.3. El conector de PTFE tiene rosca GL 14 y es para tubo de $\varnothing_{\text{int.}}$ 8 mm

referencia	l_{util} (mm)	l_{total} (mm)	boca	unidades por ref.	precio
DROT-200-001	200	295	14/23	1	30,58 €
DROT-300-001	300	460	29/32	1	33,83 €
DROT-400-001	400	560	29/32	1	37,06 €



Accesorios y recambios

DROT-A01-001	conector de PTFE	1	4,56 €
--------------	------------------	---	--------

COLUMNA VIGREUX

De vidrio borosilicato LBG 3.3. Sin camisa

referencia	h_{total} (mm)	boca	unidades por ref.	precio
VIG3-360-001	360	29/32	1	28,93 €

**ADAPTADOR CON DOS BOCAS PARALELAS**

De vidrio borosilicato LBG 3.3

referencia	boca central	boca lateral	unidades por ref.	precio
CON3-001-001	14/23	14/23	1	8,84 €
CON3-002-001	29/32	29/32	1	13,51 €







LBC

CABEZAL PARA DESTILACIÓN

De vidrio borosilicato LBG 3.3

referencia	esmerilado (a)	esmerilado (b)	esmerilado (c)	unidades por ref.	precio
DIH3-001-001	14/23	14/23	14/23	1	8,37 €
DIH3-002-001	14/23	29/32	29/32	1	11,59 €
DIH3-003-001	29/32	29/32	29/32	1	13,15 €

LABSCCO

ADAPTADOR DE DOBLE ACODADO, MACHO

De vidrio borosilicato LBG 3.3. Utilizado en conjuntos de destilación

referencia	esmerilado	unidades por ref.	precio
AD23-001-001	14/23	1	9,74 €
AD23-002-001	29/32	1	17,59 €

LBC

BOLA KJELDAHL ESMERILADA

De vidrio borosilicato LBG 3.3

referencia	capacidad	esmerilado	unidades por ref.	precio
SPB3-001-001	250 ml	29/32	1	13,78 €

LBC

COLECTOR ACODADO 105°

De vidrio borosilicato LBG 3.3

referencia	l (mm)	boca	unidades por ref.	precio
ADA3-001-001	120	14/23	1	4,55 €
ADA3-002-001	150	29/32	1	5,30 €

LBC

ADAPTADOR CURVO 105° CON OLIVA LATERAL

De vidrio borosilicato LBG 3.3

referencia	esmerilado	unidades por ref.	precio
REC3-001-001	14/23	1	6,30 €
REC3-002-001	29/32	1	9,38 €

LBC

COLECTOR ACODADO 105° CON TUBO INTERIOR Y OLIVA LATERAL

De vidrio borosilicato LBG 3.3

referencia	esmerilado	unidades por ref.	precio
RET3-001-001	14/23	1	7,37 €
RET3-004-001	19/26	1	7,45 €
RET3-003-001	24/29	1	10,40 €
RET3-002-001	29/32	1	10,40 €

ADAPTADORES DE EXPANSIÓN Y REDUCCIÓN

De vidrio borosilicato LBG 3.3

LBG



referencia	esmerilado sup. (hembra)	esmerilado inf. (macho)	unidades por ref.	precio
EXA3-002-001	14/23	19/26	1	7,83 €
EXA3-003-001	14/23	24/29	1	7,83 €
EXA3-001-001	14/23	29/32	1	7,83 €
EXA3-004-001	19/26	24/29	1	7,83 €
EXA3-005-001	19/26	29/32	1	7,83 €
EXA3-006-001	24/29	29/32	1	7,83 €
REA3-002-001	19/26	14/23	1	7,83 €
REA3-003-001	24/29	14/23	1	7,83 €
REA3-004-001	24/29	19/26	1	7,83 €
REA3-001-001	29/32	14/23	1	7,83 €
REA3-005-001	29/32	19/26	1	7,83 €
REA3-006-001	29/32	24/29	1	7,83 €

**ADAPTADOR PARA SUCCIÓN**

De vidrio borosilicato LBG 3.3

LBG



referencia	esmerilado	unidades por ref.	precio
SUC3-001-001	14/23	1	5,49 €
SUC3-002-001	29/32	1	8,80 €

**ADAPTADOR ESMERILADO MACHO CON LLAVE DE PTFE**

De vidrio borosilicato LBG 3.3. Con oliva de diámetro 9 mm para tubos de diámetro interior 8 mm. Curvado o recto

LABSO



referencia	esmerilado	descripción	unidades por ref.	precio
ADFL-001-001	14/23	curvado	1	12,66 €
ADFL-002-001	19/26	curvado	1	13,06 €
ADFL-003-001	24/29	curvado	1	13,90 €
ADFL-004-001	29/32	curvado	1	16,68 €
ADFL-005-001	14/23	recto	1	12,66 €
ADFL-006-001	19/26	recto	1	13,06 €
ADFL-007-001	24/29	recto	1	13,90 €
ADFL-008-001	29/32	recto	1	16,68 €

**PIEZA ACODADA 75°**

De vidrio borosilicato LBG 3.3

LBG



referencia	esmerilado	unidades por ref.	precio
DHE3-001-001	14/23	1	5,49 €
DHE3-002-001	29/32	1	7,95 €



astik's TAPÓN CÓNICO DE PLÁSTICO CON CONEXIÓN PARA TUBOS

De polipropileno. Con 2 conectores para tubos de diámetro interno 8 mm

referencia	esmerilado	unidades por ref.	precio
STCP-001-001	29/32	1	6,37 €

LBG TAPÓN HUECO ESMERILADO RECTO

De vidrio borosilicato LBG 3.3

referencia	esmerilado	unidades por ref.	precio
STO3-001-001	14/23	1	2,93 €
STO3-002-001	29/32	1	4,73 €

LBG TAPÓN ESMERILADO CON CABEZA HEXAGONAL

De vidrio borosilicato LBG 3.3

referencia	esmerilado	tipo	unidades por ref.	precio
STP3-003-001	10/19	fondo cónico	1	2,81 €
STP3-001-001	14/23	fondo cónico	1	3,04 €
STP3-019-001	19/26	fondo cónico	1	3,41 €
STH3-024-001	24/29	hueco	1	4,53 €
STP3-002-001	29/32	fondo cónico	1	6,05 €

astik's TAPÓN DE PLÁSTICO PARA ESMERILADOS

Fabricado en polipropileno. Hueco. Autoclavable

referencia	esmerilado	unidades por ref.	precio
STOP-014-010	14/23	10	5,27 €
STOP-019-010	19/26	10	6,38 €
STOP-024-010	24/29	10	6,81 €
STOP-029-010	29/32	10	7,25 €

astik's TAPÓN DE CABEZA PLANA, PTFE

Hermético. Se puede usar hasta 270 °C

referencia	esmerilado	h (mm)	unidades por ref.	precio
FHSP-119-001	10/19	31	1	8,17 €
FHSP-123-001	14/23	34	1	8,45 €
FHSP-126-001	19/26	38	1	10,33 €
FHSP-229-001	24/29	44	1	14,51 €
FHSP-232-001	29/32	47	1	15,80 €

MACHO CON OLIVA LATERAL

De vidrio borosilicato LBG 3.3

referencia	esmerilado	Ø oliva (mm)	unidades por ref.	precio
ADS3-001-001	14/23	9	1	4,48 €
ADS3-003-001	19/26	9	1	4,48 €
ADS3-004-001	24/29	9	1	4,93 €
ADS3-002-001	29/32	9	1	5,30 €

LBG

**TUBO SECADOR ACODADO**

De vidrio borosilicato LBG 3.3

referencia	h (mm)	esmerilado	unidades por ref.	precio
DRY3-001-001	150	14/23	1	6,03 €
DRY3-003-001	150	19/26	1	6,03 €
DRY3-004-001	150	24/29	1	6,78 €
DRY3-002-001	150	29/32	1	7,15 €

LBG

**EMBUDO ESMERILADO**

De vidrio borosilicato LBG 3.3

referencia	Ø superior (mm)	esmerilado	unidades por ref.	precio
FUN3-040-001	40	14/23	1	4,11 €
FUN3-060-001	60	14/23	1	4,11 €

LBG

**EMBUDO DE ADICIÓN CILÍNDRICO ISOBARO CON LLAVE DE PTFE**

Fabricado en vidrio borosilicato 3.3 de calidad superior. Incluye tapón de plástico

referencia	capacidad	esmerilado sup. (hembra)	esmerilado inf. (macho)	unidades por ref.	precio
FTP3-050-001	50 ml	14/23	14/23	1	46,28 €
FTP3-100-001	100 ml	14/23	14/23	1	49,57 €
FTP3-102-001	100 ml	19/26	19/26	1	53,80 €
FTP3-103-001	100 ml	29/32	29/32	1	54,13 €
FTP3-250-001	250 ml	29/32	29/32	1	54,13 €
FTP3-500-001	500 ml	29/32	29/32	1	64,80 €

**EMBUDO DE ADICIÓN CILÍNDRICO ESMERILADO CON LLAVE DE PTFE**

Fabricado en vidrio borosilicato 3.3 de calidad superior. Incluye tapón de plástico

referencia	capacidad	esmerilado sup. (hembra)	esmerilado inf. (macho)	unidades por ref.	precio
FTY3-050-001	50 ml	14/23	14/23	1	36,33 €
FTY3-100-001	100 ml	14/23	14/23	1	38,45 €
FTY3-102-001	100 ml	19/26	19/26	1	41,08 €
FTY3-103-001	100 ml	29/32	29/32	1	41,14 €
FTY3-250-001	250 ml	29/32	29/32	1	45,16 €
FTY3-500-001	500 ml	29/32	29/32	1	52,92 €
FTY3-1K0-001	1000 ml	29/32	29/32	1	85,75 €





ADAPTADOR PARA TERMÓMETROS DE VIDRIO

Fabricado en vidrio borosilicado 3.3 de calidad superior

referencia	boca	tipo	unidades por ref.	precio
TPH3-006-001	14/23	para termómetros de Ø 6 - 7 mm	1	14,88 €
TPH3-004-001	19/26	para termómetros de Ø 6 - 7 mm	1	14,88 €
TPH3-007-001	29/32	para termómetros de Ø 6 - 7 mm	1	14,88 €

astik's



ADAPTADOR PARA TERMÓMETROS DE PTFE

Cuerpo de PTFE puro. Sujeción mediante una junta de Viton

referencia	tipo	unidades por ref.	precio
TPHT-006-001	14/23, para termómetros de Ø 6 mm	1	27,47 €
TPHT-008-001	14/23, para termómetros de Ø 8 mm	1	27,28 €
Recambios			
TPHT-S06-005	juntas de recambio para TPHT-006-001	5	9,05 €
TPHT-S08-005	juntas de recambio para TPHT-008-001	5	9,05 €



astik's

PINZAS DE PLÁSTICO PARA ESMERILADOS

De POM (Polioximetileno). No rayan el vidrio

referencia	tipo	unidades por ref.	precio
CHCP-014-010	naranja, para bocas 14/23	10	17,19 €
CHCP-019-010	azul, para bocas 19/26	10	18,39 €
CHCP-024-010	verde, para bocas 24/29	10	18,39 €
CHCP-029-010	rojo, para bocas 29/32	10	20,86 €



astik's



PINZAS DE PTFE PARA ESMERILADOS

Fabricadas en PTFE puro con resortes de acero encapsulados. Químicamente inertes. Utilizables hasta 280 °C

referencia	tipo	unidades por ref.	precio
CHPT-010-001	para esmerilado 10/19	1	6,03 €
CHPT-014-001	para esmerilado 14/23	1	5,74 €
CHPT-019-001	para esmerilado 19/26	1	6,22 €
CHPT-024-001	para esmerilado 24/29	1	6,31 €
CHPT-029-001	para esmerilado 29/32	1	6,73 €



clink



PINZAS DE ACERO PARA ESMERILADOS

Pinzas tradicionales de alambre de acero

referencia	tipo	unidades por ref.	precio
CHCS-014-010	para bocas 14/23	10	17,60 €
CHCS-019-010	para bocas 19/26	10	19,40 €
CHCS-024-010	para bocas 24/29	10	20,74 €
CHCS-029-010	para bocas 29/32	10	24,30 €



GRASA DE SILICONA PARA VACÍO

Grasa de silicona atóxica para el engrase de juntas esmeriladas, tapas de desecadores, etc. Temperatura de trabajo -50 a 180 °C. Presenta buen poder lubricante y gran resistencia al agua fría y caliente y a los agentes químicos

labkem



referencia	tipo	envase	precio
SGRE-025-100	LBSil 25	100 g	12,08 €

JUNTAS FLEXIBLES DE PTFE PARA ESMERILADOS

Autolubricadas (no requieren emplear grasa). Adecuadas para vacío bajo o medio. Resisten hasta 280 °C

astik's



referencia	boca	unidades por ref.	precio
PTST-014-010	14/23	10	13,10 €
PTST-019-010	19/26	10	13,75 €
PTST-024-010	24/29	10	14,95 €
PTST-029-010	29/32	10	15,62 €

EQUIPO SIMPLE PARA DESTILACIÓN

Fabricado en vidrio borosilicato 3.3 de calidad superior. Incluye 1 refrigerante recto de 250 mm, 1 matraz fondo redondo 250 ml, 1 cabezal para destilación, 1 adaptador para termómetro, 1 colector acodado, 1 termómetro (-10 + 110 °C) y las pinzas de POM necesarias para los esmerilados. Todos los esmerilados son 29/32. El conector es para tubo de $\varnothing_{int.}$ 8 mm



referencia	descripción	unidades por ref.	precio
APP3-001-001	kit de destilación simple	1	80,18 €

EQUIPO PARA DESTILACIÓN FRACCIONADA (CON COLUMNA VIGREUX)

Fabricado en vidrio borosilicato 3.3 de calidad superior. El equipo completo incluye 1 columna Vigreux de 320 mm, 1 refrigerante recto de 250 mm, 1 matraz fondo redondo 250 ml, 1 cabezal para destilación, 1 adaptador para termómetro, 1 colector acodado, 1 termómetro (-10 + 110 °C) y las pinzas de POM necesarias para los esmerilados. Todos los esmerilados son 29/32. El conector es para tubo de $\varnothing_{int.}$ 8 mm



referencia	descripción	unidades por ref.	precio
APP3-002-001	kit de destilación fraccionada	1	90,85 €



Para evitar fugas durante el uso y facilitar la separación de las juntas esmeriladas, lubrique las superficies esmeriladas con grasa de silicona atóxica para laboratorio. Aplique una fina capa de grasa alrededor de la parte superior de la junta.

Aunque la grasa de silicona es ampliamente usada para este fin, debe tener siempre en cuenta la compatibilidad en las condiciones concretas de uso.

También puede insertar una junta flexible de PTFE entre las dos piezas esmeriladas que vaya a conectar.

PRAT DUMAS**PAPEL DE FILTRO CUALITATIVO PARA USO COMÚN, VELOCIDAD MEDIA**

Contenido máximo en cenizas 0,10%. Papel pergamino para uso general de laboratorio. Gramaje 65 g/m², poro 7 - 10 µm y espesor 170 µm. Disponible en discos (presentado en paquetes de 100 discos retractilados en plástico, sin caja) y plegado (en caja). Equivalencia: Whatman 93



referencia	Ø (mm)	tipo	unidades por ref.	precio
QLPG-070-100	70	discos	100	3,00 €
QLPG-090-100	90	discos	100	3,54 €
QLPG-110-100	110	discos	100	4,05 €
QLPG-125-100	125	discos	100	4,28 €
QLPG-150-100	150	discos	100	4,84 €
QLPG-185-100	185	discos	100	5,89 €
QLPG-240-100	240	discos	100	8,76 €
QLPG-111-100	110	plegado	100	16,60 €
QLPG-126-100	125	plegado	100	16,96 €
QLPG-151-100	150	plegado	100	17,27 €
QLPG-186-100	185	plegado	100	18,67 €
QLPG-201-100	200	plegado	100	19,24 €
QLPG-241-100	240	plegado	100	21,57 €
QLPG-251-100	250	plegado	100	22,06 €
QLPG-401-100	400	plegado	100	46,41 €

BRANCHIA**PAPEL DE FILTRO CUALITATIVO PARA USO COMÚN, VELOCIDAD MEDIA**

Para uso general de laboratorio. La velocidad de filtración es media. Gramaje 65 g/m², espesor 180 µm, tiempo de filtración 30 s, retención 7 - 10 µm, resistencia al estallido en húmedo >30 kPa, contenido en cenizas <0,1%. Disponible en discos. Equivalencia: Whatman 93



referencia	Ø (mm)	tipo	unidades por ref.	precio
BLPG-070-100	70	discos	100	2,60 €
BLPG-090-100	90	discos	100	2,92 €
BLPG-110-100	110	discos	100	3,60 €
BLPG-125-100	125	discos	100	3,89 €
BLPG-150-100	150	discos	100	4,96 €
BLPG-185-100	185	discos	100	5,63 €
BLPG-240-100	240	discos	100	10,07 €

FILTROS DE PAPEL Y FIBRA DE VIDRIO

Alta Calidad
Para todo tipo de muestras
Diferentes velocidades de filtración
Bajo / muy bajo contenido en cenizas
Cualitativos y cuantitativos
Filtros de fibra de vidrio HEPA

BRANCHIA

PAPEL DE FILTRO CUALITATIVO PARA USO COMÚN, VELOCIDAD MUY RÁPIDA**PRAT DUMAS**

Contenido máximo en cenizas 0,06%. Papel compuesto de fibras largas de algodón empleado para la filtración de líquidos espesos y viscosos. Muy espeso y resistente siendo el más rápido de los filtros cualitativos. Gramaje 130 g/m², poro 25 - 30 µm y espesor 430 µm. Disponible en discos y plegado. Equivalencia: Whatman 114

referencia	∅ (mm)	tipo	unidades por ref.	precio
QLPV-070-100	70	discos	100	4,75 €
QLPV-090-100	90	discos	100	5,23 €
QLPV-110-100	110	discos	100	6,23 €
QLPV-125-100	125	discos	100	6,59 €
QLPV-150-100	150	discos	100	7,82 €
QLPV-185-100	185	discos	100	9,48 €
QLPV-240-100	240	discos	100	12,99 €
QLPV-111-100	110	plegado	100	29,13 €
QLPV-126-100	125	plegado	100	29,46 €
QLPV-151-100	150	plegado	100	30,42 €
QLPV-186-100	185	plegado	100	31,67 €
QLPV-201-100	200	plegado	100	32,38 €
QLPV-241-100	240	plegado	100	34,96 €
QLPV-251-100	250	plegado	100	36,29 €

**TABLA DE EQUIVALENCIAS**

Labbox	Branchia	Whatman	Prat Dumas	Albet	Filter-lab	Macherey Nagel	Fioroni	S & S
QLPG	BLPG	93	106	-	-	713	122, 600	
QLPV	BLPV	114	607	400	1300			0860, 0859
QLDS	BLDS	5	210	414, FP602h	1256	619	115	602eh
QLDM	BLDM	1	108	412, FP595, FP597	1250	615	601	595
QLDF	BLDF	4	609	411, FP604	1248	617	111	604
QNHS	BNHS	50	601	501, FP1575	2244	1640d	155	1575
QNHM	BNHM	52	600	502, FP1574	2240	1640m	153	1574
QNHF	BNHF	54	603	503, FP1573	2235	1640we	151	1573
QNDS	BNDS	42	6601	150, FP589/3	1244	640d	15	589/3
QNDM	BNDM	40	6600	145, FP589/5	1242	640md	13	589/5
QNDF	BNDF	43	6602	140, FP589/2	1240	640m	12	589/2

NOTA: las equivalencias entre papel de filtro de diferentes fabricantes se indican a modo informativo para facilitar el cambio entre marcas. Dos papeles de filtro nunca son exactamente iguales y es recomendable realizar una prueba antes de su empleo en una técnica concreta. Las marcas indicadas están registradas por sus respectivos propietarios y no tienen relación alguna con Labbox

BRANCHIA | PAPEL DE FILTRO CUALITATIVO PARA USO COMÚN, VELOCIDAD MUY RÁPIDA

De superficie arrugada, áspera, para uso general de laboratorio. La velocidad de filtración es muy alta. Gramaje 70 g/m², espesor 250 µm, retención 25 µm, diferencia de presión 8 mmCA, contenido en cenizas <0,1%. Disponible en discos. Equivalencia: Whatman 114



referencia	∅ (mm)	tipo	unidades por ref.	precio
BLPV-070-100	70	discos	100	4,82 €
BLPV-090-100	90	discos	100	5,36 €
BLPV-110-100	110	discos	100	6,44 €
BLPV-125-100	125	discos	100	6,72 €
BLPV-150-100	150	discos	100	11,90 €
BLPV-185-100	185	discos	100	12,51 €
BLPV-240-100	240	discos	100	15,87 €

PRAT DUMAS | PAPEL DE FILTRO CUALITATIVO VELOCIDAD LENTA

Papel bajo en cenizas (contenido máximo 0,06%) utilizado para la filtración de precipitados muy finos. Gramaje 100 g/m², poro 2 - 3 µm, espesor 200 µm. Disponible en discos y plegado. Equivalencia: Whatman 5



referencia	∅ (mm)	tipo	unidades por ref.	precio
QLDS-070-100	70	discos	100	4,80 €
QLDS-090-100	90	discos	100	5,42 €
QLDS-110-100	110	discos	100	6,01 €
QLDS-125-100	125	discos	100	6,79 €
QLDS-150-100	150	discos	100	7,80 €
QLDS-185-100	185	discos	100	9,93 €
QLDS-240-100	240	discos	100	14,58 €
QLDS-111-100	110	plegado	100	25,69 €
QLDS-126-100	125	plegado	100	26,27 €
QLDS-151-100	150	plegado	100	26,50 €
QLDS-201-100	200	plegado	100	32,49 €
QLDS-251-100	250	plegado	100	36,27 €
QLDS-401-100	400	plegado	100	64,81 €

BRANCHIA | PAPEL DE FILTRO CUALITATIVO, VELOCIDAD LENTA

Papel bajo en cenizas (<0,06%). La velocidad de filtración es lenta, adecuada para filtración de partículas finas. Se utiliza en condiciones difíciles de filtración, precipitados extra-finos, sulfato de bario y óxido de cobre, así como para la clarificación de suspensiones turbias. Especificado para la clarificación del vino. Gramaje 85 g/m², espesor 170 µm, tiempo de filtración 300 s, retención 3 - 5 µm, caudal de aire 93 s/100 ml/in², Herzberg 2500 s/100 ml, resistencia al estallido en húmedo >30 kPa. Equivalencia: Whatman 5



referencia	∅ (mm)	tipo	unidades por ref.	precio
BLDS-070-100	70	discos	100	4,41 €
BLDS-090-100	90	discos	100	5,35 €
BLDS-110-100	110	discos	100	6,84 €
BLDS-125-100	125	discos	100	8,70 €
BLDS-150-100	150	discos	100	11,25 €
BLDS-185-100	185	discos	100	15,54 €
BLDS-240-100	240	discos	100	25,32 €

PAPEL DE FILTRO CUALITATIVO, VELOCIDAD MEDIA

Papel pergamino superior a base de celulosa pura y bajo en cenizas (máx. 0,06%). De uso universal, se emplea para usos generales de laboratorio. Gramaje 85 g/m², poro 10 - 12 µm, espesor 200 µm. Disponible en discos y plegado. Equivalencia: Whatman 1

referencia	∅ (mm)	tipo	unidades por ref.	precio
QLDM-070-100	70	discos	100	4,80 €
QLDM-090-100	90	discos	100	5,42 €
QLDM-110-100	110	discos	100	6,01 €
QLDM-125-100	125	discos	100	6,79 €
QLDM-150-100	150	discos	100	7,80 €
QLDM-185-100	185	discos	100	9,30 €
QLDM-240-100	240	discos	100	13,21 €
QLDM-111-100	110	plegado	100	25,69 €
QLDM-126-100	125	plegado	100	26,27 €
QLDM-151-100	150	plegado	100	26,50 €
QLDM-201-100	200	plegado	100	32,49 €
QLDM-251-100	250	plegado	100	36,27 €
QLDM-401-100	400	plegado	100	63,25 €

PRAT DUMAS**PAPEL DE FILTRO CUALITATIVO, VELOCIDAD MEDIA**

Papel bajo en cenizas (<0,06%). La velocidad de filtración es media, adecuada para un amplio rango de aplicaciones de laboratorio, frecuentemente utilizado en la clarificación de líquidos. Se utiliza para el filtrado rápido de precipitados finos como sulfato de plomo, oxalato de calcio caliente y carbonato cálcico, así como para técnicas de rutina en la industria alimentaria y medioambiental. Gramaje 85 g/m², espesor 180 µm, tiempo de filtración 40 s, retención 10 - 13 µm, caudal de aire 11 s/100 ml/in², Herzberg 170 s/100 ml, resistencia al estallido en húmedo >30 kPa. Disponible en discos. Equivalencia: Whatman 1

referencia	∅ (mm)	tipo	unidades por ref.	precio
BLDM-070-100	70	discos	100	3,92 €
BLDM-090-100	90	discos	100	4,41 €
BLDM-110-100	110	discos	100	4,85 €
BLDM-125-100	125	discos	100	6,07 €
BLDM-150-100	150	discos	100	6,66 €
BLDM-185-100	185	discos	100	9,53 €
BLDM-240-100	240	discos	100	15,44 €

BRANCHIA**NUESTRO COMPROMISO**

1

PRECIOS
SIEMPRE BAJOS

2

ENTREGA
RÁPIDA

3

SATISFACCIÓN
O REEMBOLSO

PRAT DUMAS**PAPEL DE FILTRO CUALITATIVO VELOCIDAD RÁPIDA**

Papel bajo en cenizas (contenido máximo 0,06%) a base de fibra de algodón, utilizado para la filtración de precipitados gruesos y gelatinosos. Gramaje 95 g/m², poro 20 - 25 µm, espesor 215 µm. Disponible en discos y plegado. Equivalencia: Whatman 4



referencia	∅ (mm)	tipo	unidades por ref.	precio
QLDF-070-100	70	discos	100	5,91 €
QLDF-090-100	90	discos	100	6,55 €
QLDF-110-100	110	discos	100	7,80 €
QLDF-125-100	125	discos	100	8,46 €
QLDF-150-100	150	discos	100	9,82 €
QLDF-185-100	185	discos	100	13,35 €
QLDF-240-100	240	discos	100	18,60 €
QLDF-111-100	110	plegado	100	36,91 €
QLDF-126-100	125	plegado	100	37,62 €
QLDF-151-100	150	plegado	100	38,07 €
QLDF-201-100	200	plegado	100	40,54 €
QLDF-251-100	250	plegado	100	45,43 €
QLDF-401-100	400	plegado	100	121,20 €

BRANCHIA**PAPEL DE FILTRO CUALITATIVO, VELOCIDAD RÁPIDA**

Papel bajo en cenizas (<0,06%) fabricado con fibras de algodón. La velocidad de filtración es rápida, adecuada para la retención de precipitados gruesos, tales como hidróxidos y sulfuros metálicos, y sustancias gelatinosas. Se utiliza también para el filtrado rápido de precipitados organometálicos, limpieza de rutina de fluidos biológicos, análisis en industria alimentaria, etc. Gramaje 85 g/m², espesor 210 µm, tiempo de filtración 10 s, retención 15 - 20 µm, resistencia al estallido en húmedo >30 kPa. Equivalencia: Whatman 4



referencia	∅ (mm)	tipo	unidades por ref.	precio
BLDF-070-100	70	discos	100	4,96 €
BLDF-090-100	90	discos	100	5,48 €
BLDF-110-100	110	discos	100	6,55 €
BLDF-125-100	125	discos	100	7,98 €
BLDF-150-100	150	discos	100	10,63 €
BLDF-185-100	185	discos	100	15,08 €
BLDF-240-100	240	discos	100	23,58 €

PRAT DUMAS**PAPEL DE FILTRO CUANTITATIVO SIN CENIZAS, VELOCIDAD LENTA**

Papel sin cenizas (máx. 0,002%) fabricado exclusivamente con fibras de celulosa de algodón pura. Utilizado para análisis gravimétricos críticos. Aconsejado para precipitados finos como los sulfatos de bario, de plomo, zinc o níquel, fluoruro de bario o hidróxido de bario. Gramaje 80 g/m², poro 7 - 9 µm, espesor 290 µm. Disponible en discos. Equivalencia: Whatman 42



referencia	∅ (mm)	tipo	unidades por ref.	precio
QNDS-070-100	70	discos	100	10,70 €
QNDS-090-100	90	discos	100	13,68 €
QNDS-110-100	110	discos	100	17,52 €
QNDS-125-100	125	discos	100	20,77 €
QNDS-150-100	150	discos	100	27,07 €

PAPEL DE FILTRO CUANTITATIVO SIN CENIZAS, VELOCIDAD LENTA

Papel sin cenizas (<0,007%) fabricado con fibras de algodón. La velocidad de filtración es muy lenta, adecuada para retención de partículas finas. Se utiliza en el filtrado de precipitados como sulfato de bario frío, sulfato de plomo, sulfuros de cinc y níquel, etc. Gramaje 100 g/m², espesor 160 µm, tiempo de filtración 300 s, retención 2 - 3 µm, resistencia al estallido en húmedo >20 kPa. Disponible en discos. Equivalencia: Whatman 42

referencia	∅ (mm)	tipo	unidades por ref.	precio
BNDS-070-100	70	discos	100	7,50 €
BNDS-090-100	90	discos	100	10,43 €
BNDS-110-100	110	discos	100	14,43 €
BNDS-125-100	125	discos	100	16,38 €
BNDS-150-100	150	discos	100	22,53 €

BRANCHIA**PAPEL DE FILTRO CUANTITATIVO SIN CENIZAS, VELOCIDAD MEDIA**

Papel sin cenizas (máx. 0,002%) fabricado exclusivamente con fibras de celulosa de algodón pura. Utilizado para análisis gravimétricos de rutina. Filtro de compromiso entre las exigencias de velocidad y de retención. Gramaje 80 g/m², poro 8 - 12 µm, espesor 270 µm. Disponible en discos. Equivalencia: Whatman 40

referencia	∅ (mm)	tipo	unidades por ref.	precio
QNDM-070-100	70	discos	100	10,70 €
QNDM-090-100	90	discos	100	13,68 €
QNDM-110-100	110	discos	100	17,52 €
QNDM-125-100	125	discos	100	20,77 €
QNDM-150-100	150	discos	100	27,07 €

PRAT DUMAS**PAPEL DE FILTRO CUANTITATIVO SIN CENIZAS, VELOCIDAD MEDIA**

Papel sin cenizas (<0,007%) fabricado con fibras de algodón para filtración media-lenta. Utilizado para análisis gravimétricos para numerosos componentes, así como todo tipo de pre-filtraciones. Adecuado como filtro primario para separar materia sólida y precipitados finos de extractos acuosos, análisis de suelos y determinaciones cuantitativas de grasas y aceites en aguas, sedimentos en leche y limpieza de soluciones para AAS (Atomic Absorption Spectrophotometry). Gramaje 85 g/m², espesor 170 µm, tiempo de filtración 100 s, retención 7 - 9 µm, resistencia al estallido en húmedo >30 kPa. Disponible en discos. Equivalencia: Whatman 40

referencia	∅ (mm)	tipo	unidades por ref.	precio
BNDM-070-100	70	discos	100	7,50 €
BNDM-090-100	90	discos	100	10,43 €
BNDM-110-100	110	discos	100	14,43 €
BNDM-125-100	125	discos	100	16,38 €
BNDM-150-100	150	discos	100	22,54 €

BRANCHIA

PRAT DUMAS**PAPEL DE FILTRO CUANTITATIVO SIN CENIZAS, VELOCIDAD RÁPIDA**

Papel sin cenizas (máx. 0,002%) fabricado exclusivamente con fibras de celulosa de algodón pura. La velocidad de filtración rápida lo hace adecuado para la retención de precipitados voluminosos como hidróxido de hierro y numerosos sulfuros metálicos. Gramaje 80 g/m², poro 10 - 15 µm, espesor 250 µm. Disponible en discos. Equivalencia: Whatman 41 y 43



referencia	∅ (mm)	tipo	unidades por ref.	precio
QNDF-070-100	70	discos	100	10,70 €
QNDF-090-100	90	discos	100	13,68 €
QNDF-110-100	110	discos	100	17,52 €
QNDF-125-100	125	discos	100	20,77 €
QNDF-150-100	150	discos	100	27,07 €

BRANCHIA**PAPEL DE FILTRO CUANTITATIVO SIN CENIZAS, VELOCIDAD RÁPIDA**

Papel sin cenizas (<0,007%) fabricado con fibras de algodón. La velocidad de filtración es rápida, adecuada para retención de partículas voluminosas. Se utiliza en el filtrado de precipitados gruesos y precipitados gelatinosos (hidróxidos y sulfuros metálicos). Gramaje 85 g/m², espesor 190 µm, tiempo de filtración 20 s, retención 20 - 25 µm, resistencia al estallido en húmedo >30 kPa. Disponible en discos. Equivalencia: Whatman 41 y 43



referencia	∅ (mm)	tipo	unidades por ref.	precio
BNDF-070-100	70	discos	100	7,50 €
BNDF-090-100	90	discos	100	10,19 €
BNDF-110-100	110	discos	100	14,42 €
BNDF-125-100	125	discos	100	16,89 €
BNDF-150-100	150	discos	100	23,10 €

PRAT DUMAS**PAPEL DE FILTRO CUANTITATIVO ENDURECIDO, VELOCIDAD LENTA**

Papel bajo en cenizas (contenido máximo 0,02%) representando una solución intermedia entre el papel cuantitativo sin cenizas (máximo 0,002%) y el papel cualitativo bajo en cenizas (máximo 0,06%) para trabajos cuantitativos que no sean críticos. Aconsejado para precipitados finos como los sulfatos de bario, plomo, zinc o níquel, fluoruro de bario o hidróxido de bario. Muy resistente en húmedo. Gramaje 80 g/m², poro 7 - 9 µm, espesor 290 µm. Disponible en discos (presentado en paquetes de 100 discos retractilados en plástico, sin caja) y plegado (en caja). Equivalencia: Whatman 50



referencia	∅ (mm)	tipo	unidades por ref.	precio
QNHS-070-100	70	discos	100	8,91 €
QNHS-090-100	90	discos	100	10,14 €
QNHS-110-100	110	discos	100	11,66 €
QNHS-125-100	125	discos	100	12,86 €
QNHS-150-100	150	discos	100	15,16 €
QNHS-111-100	110	plegado	100	25,72 €
QNHS-126-100	125	plegado	100	28,44 €
QNHS-151-100	150	plegado	100	32,69 €

PAPEL DE FILTRO CUANTITATIVO ENDURECIDO, VELOCIDAD LENTA

Papel endurecido bajo en cenizas (<0,015%) para trabajos cuantitativos que no sean críticos. Velocidad de filtración lenta, con excelente retención de partículas muy finas, como sulfato de bario, sulfuro de zinc, etc. La superficie endurecida y vidriada hace que este papel sea adecuado para su uso en la industria electrónica en portadores de componentes electrónicos o placas. Gramaje 90 g/m², espesor 180 µm, tiempo de filtración 300 s, retención 2 - 3 µm, resistencia al estallido en húmedo >30 kPa. Disponible en discos. Equivalencia: Whatman 50

referencia	∅ (mm)	tipo	unidades por ref.	precio
BNHS-070-100	70	discos	100	8,01 €
BNHS-090-100	90	discos	100	10,15 €
BNHS-110-100	110	discos	100	12,75 €
BNHS-125-100	125	discos	100	14,76 €
BNHS-150-100	150	discos	100	19,16 €

BRANCHIA



PAPEL DE FILTRO CUANTITATIVO ENDURECIDO VELOCIDAD MEDIA

Papel bajo en cenizas (contenido máx 0,02%) representando una solución intermedia entre el papel cuantitativo sin cenizas (máximo 0,002%) y el papel cualitativo bajo en cenizas (máximo 0,06%) para trabajos cuantitativos que no sean críticos. La velocidad media es la adecuada para usos generales, siendo el filtro de compromiso entre las exigencias de velocidad y retención. Muy resistente en húmedo. Gramaje 80 g/m², poro 8 - 12 µm, espesor 270 µm. Disponible en discos (presentado en paquetes de 100 discos retractilados en plástico, sin caja) y plegado (en caja). Equivalencia: Whatman 52

referencia	∅ (mm)	tipo	unidades por ref.	precio
QNHM-070-100	70	discos	100	8,91 €
QNHM-090-100	90	discos	100	10,14 €
QNHM-110-100	110	discos	100	11,66 €
QNHM-125-100	125	discos	100	12,86 €
QNHM-150-100	150	discos	100	15,16 €
QNHM-111-100	110	plegado	100	25,72 €
QNHM-126-100	125	plegado	100	28,44 €
QNHM-151-100	150	plegado	100	32,69 €

PRAT DUMAS



PAPEL DE FILTRO CUANTITATIVO ENDURECIDO, VELOCIDAD MEDIA

Papel endurecido bajo en cenizas (<0,015%) para trabajos cuantitativos que no sean críticos. La velocidad de filtración es media, adecuada para usos generales, siendo el filtro de compromiso entre las exigencias de velocidad y retención. Utilizados ensayos de contaminación atmosférica y en la extracción de grasas en un gran número de rutinas de análisis. Gramaje 90 g/m², espesor 190 µm, tiempo de filtración 50 s, retención 7 - 8 µm, resistencia al estallido en húmedo >30 kPa. Disponible en discos. Equivalencia: Whatman 52

referencia	∅ (mm)	tipo	unidades por ref.	precio
BNHM-070-100	70	discos	100	8,40 €
BNHM-090-100	90	discos	100	10,65 €
BNHM-110-100	110	discos	100	13,39 €
BNHM-125-100	125	discos	100	15,50 €
BNHM-150-100	150	discos	100	18,29 €

BRANCHIA



PRAT DUMAS**PAPEL DE FILTRO CUANTITATIVO ENDURECIDO VELOCIDAD RÁPIDA**

Papel bajo en cenizas (máximo 0,02%) representando una solución intermedia entre el papel cuantitativo sin cenizas (máximo 0,002%) y el papel cualitativo bajo en cenizas (máximo 0,06%) para trabajos cuantitativos que no sean críticos. La velocidad de filtración rápida lo hace adecuado para la retención de precipitados voluminosos como hidróxido de hierro y numerosos sulfuros metálicos. Muy resistente en húmedo. Gramaje 80 g/m², poro 12 - 16 µm, espesor 250 µm. Disponible en discos (presentado en paquetes de 100 discos retractilados en plástico, sin caja) y plegado (en caja). Equivalencia: Whatman 54



referencia	∅ (mm)	tipo	unidades por ref.	precio
QNHF-070-100	70	discos	100	8,91 €
QNHF-090-100	90	discos	100	10,14 €
QNHF-110-100	110	discos	100	11,66 €
QNHF-125-100	125	discos	100	12,86 €
QNHF-150-100	150	discos	100	15,16 €
QNHF-111-100	110	plegado	100	25,72 €
QNHF-126-100	125	plegado	100	28,44 €
QNHF-151-100	150	plegado	100	32,69 €

BRANCHIA**PAPEL DE FILTRO CUANTITATIVO ENDURECIDO, VELOCIDAD RÁPIDA**

Papel endurecido bajo en cenizas (<0,015%) para trabajos cuantitativos que no sean críticos. La velocidad de filtración rápida lo hace adecuado para la retención de precipitados voluminosos, como hidróxido de hierro y sulfuros metálicos, así como para filtrar líquidos densos y gelatinosos. Gramaje 90 g/m², espesor 200 µm, tiempo de filtración 10 s, retención 20 µm, resistencia al estallido en húmedo >30 kPa. Disponible en discos. Equivalencia: Whatman 54



referencia	∅ (mm)	tipo	unidades por ref.	precio
BNHF-070-100	70	discos	100	6,72 €
BNHF-090-100	90	discos	100	9,44 €
BNHF-110-100	110	discos	100	11,86 €
BNHF-125-100	125	discos	100	13,88 €
BNHF-150-100	150	discos	100	19,16 €

PRAT DUMAS**PAPEL SEPARADOR DE FASES**

Papel hidrófobo para separar soluciones acuosas de disolventes inmiscibles en agua. Utilizable con disolventes orgánicos tanto si son más pesados que el agua como si son más ligeros. Reemplaza en muchas aplicaciones a los embudos de decantación. Disponible en discos. Equivalencia: Whatman 1 PS



referencia	∅ (mm)	tipo	unidades por ref.	precio
FASE-090-100	90	discos	100	19,60 €
FASE-110-100	110	discos	100	24,53 €
FASE-125-100	125	discos	100	30,40 €
FASE-150-100	150	discos	100	40,88 €
FASE-210-100	210	discos	100	59,16 €

PAPEL PARA ENSAYOS DE ANTIBIÓTICOS (ANTIBIOGRAMAS)

Papel muy espeso de fibra de algodón y muy absorbente empleado para la determinación del antibiótico adecuado para un tratamiento concreto. Gramaje 420 g/m². Disponible en discos

referencia	∅ (mm)	tipo	unidades por ref.	precio
ANTF-004-1K0	4	discos	1000	29,46 €
ANTF-006-1K0	6	discos	1000	20,95 €
ANTF-009-1K0	9	discos	1000	26,36 €
ANTF-013-1K0	13	discos	1000	41,40 €

PRAT DUMAS



PAPEL CON CARBÓN ACTIVO

Papel de filtro con carbón activo utilizado para la eliminación de benceno, tolueno, xileno, etilbenceno y otras moléculas orgánicas pequeñas. Particularmente indicado para filtración de agua y eliminación de olores. Disponible en discos

referencia	∅ (mm)	tipo	unidades por ref.	precio
ACAF-070-100	70	discos	100	8,78 €
ACAF-090-100	90	discos	100	14,56 €
ACAF-110-100	110	discos	100	21,70 €
ACAF-125-100	125	discos	100	28,04 €
ACAF-150-100	150	discos	100	40,34 €

PRAT DUMAS

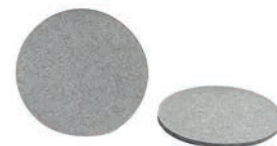

PAPEL PARA ENSAYOS DE GERMINACIÓN

Papel secante empleado para ensayos y controles de germinación. Permite determinar la capacidad de germinación de las semillas. Buena capacidad de absorción (300%). Presentado en bandas de 2 metros de longitud y 110 mm de ancho, plegadas en forma de acordeón (50 pliegues dobles). Colores disponibles: blanco, amarillo y gris

referencia	l (mm)	w (mm)	color	unidades por ref.	precio
GERF-001-100	2000	110	blanco	100	84,53 €
GERF-002-100	2000	110	amarillo	100	84,53 €
GERF-003-100	2000	110	gris	100	84,53 €

PRAT DUMAS



PAPEL PARA TEST DE BLAINE

Papel especialmente indicado para la determinación de la finura del cemento según la norma EN 196-6:2010 (Métodos de ensayo de cementos. Determinación de la finura). Disponible en discos de ∅ 12,7 mm y 40,5 mm

referencia	∅ (mm)	tipo	unidades por ref.	precio
BLAF-012-1K0	12,7	discos	1000	48,60 €
BLAF-040-1K0	40,5	discos	1000	60,31 €

PRAT DUMAS



PRAT DUMAS**FILTROS DE MICROFIBRA DE VIDRIO, GRADO GFFC (1,2 µm)**

Fabricados a partir de microfibras de vidrio 100% borosilicato sin ligantes. Filtración rápida con gran retención de partículas finas. Filtro standard para la determinación de Materia en Suspensión (M.E.S) en aguas potables o residuales según la normativa europea (EN 872) y americana (Standard Methods 2540D). Puede usarse a temperaturas muy altas. Gramaje 55 g/m², poro 1,2 µm, espesor 270 µm. Disponible en discos. Equivalencia: Whatman GF/C, Macherey Nagel GF-3, Millipore AP40



referencia	∅ (mm)	tipo	unidades por ref.	precio
GFFC-025-100	25	discos	100	21,34 €
GFFC-047-100	47	discos	100	21,34 €
GFFC-055-100	55	discos	100	24,87 €
GFFC-070-100	70	discos	100	30,05 €
GFFC-090-100	90	discos	100	49,87 €
GFFC-E47-050	47	discos estériles	50	32,02 €

BRANCHIA**FILTROS DE MICROFIBRA DE VIDRIO, GRADO BGF-3 (1,2 µm)**

Fabricados a partir de microfibras de vidrio 100% borosilicato sin ligantes. Filtración rápida con gran retención de partículas finas. Adsorción partículas desde 1 µm en líquidos y por debajo de 1 µm en gases y aerosoles (HEPA). Filtro estándar para la determinación de Materia en Suspensión (MES) en aguas potables o residuales según la normativa europea (EN 872) y americana (Standard Methods 2540D). Puede usarse a temperaturas de hasta 500°C. Gramaje 53 g/m², poro 1,2 µm, espesor 260 µm y retención DOP 99,998%. Disponible en discos. Equivalencia: Whatman GF/C, Macherey Nagel GF-3, Millipore AP40, S&S GF52



referencia	∅ (mm)	tipo	unidades por ref.	precio
BGFC-047-100	47	discos	100	21,44 €
BGFC-090-100	90	discos	100	44,50 €

PRAT DUMAS**FILTROS DE MICROFIBRA DE VIDRIO, GRADO GFFA (1,6 µm)**

Fabricados a partir de microfibras de vidrio 100% borosilicato sin ligantes. Filtración muy rápida con gran retención de partículas finas y gran capacidad de carga. Para uso general de laboratorio. Puede usarse a temperaturas muy altas. Gramaje 37 g/m², poro 1,6 µm, espesor 190 µm. Disponible en discos. Equivalencia: Whatman GF/A, Macherey Nagel GF-1



referencia	∅ (mm)	tipo	unidades por ref.	precio
GFFA-025-100	25	discos	100	20,60 €
GFFA-047-100	47	discos	100	20,60 €
GFFA-055-100	55	discos	100	23,29 €
GFFA-090-100	90	discos	100	43,80 €

BRANCHIA**FILTROS DE MICROFIBRA DE VIDRIO, GRADO BGF-1 (1,6 µm)**

Fabricados a partir de microfibras de vidrio 100% borosilicato sin ligantes. Filtración rápida con gran retención de partículas finas. Adsorción partículas desde 1 µm en líquidos y por debajo de 1 µm en gases y aerosoles (HEPA). Indicado para controles de contaminación ambiental y niveles de ozono, así como para controles del contenido de algas en aguas. Puede usarse a temperaturas de hasta 500 °C. Gramaje 52 g/m², poro 1,2 µm, espesor 260 µm y retención DOP 99,998%. Disponible en discos. Equivalencia: Whatman GF/A, Macherey Nagel GF-1, S&S GF50



referencia	∅ (mm)	tipo	unidades por ref.	precio
BGFA-047-100	47	discos	100	18,76 €
BGFA-090-100	90	discos	100	41,54 €

FILTROS DE MEMBRANA DE AC Y NC, NO ESTÉRILES

Membranas blancas disponibles en acetato de celulosa (AC) y nitrato de celulosa (NC)

referencia	∅ (mm)	poro (μm)	tipo	unidades por ref.	precio
MACN-447-100	47	0,45	acetato de celulosa	100	50,49 €
MACN-247-100	47	0,20	acetato de celulosa	100	50,49 €
MACN-847-100	47	0,80	acetato de celulosa	100	58,23 €
MCNN-447-100	47	0,45	nitrato de celulosa	100	52,01 €
MCNN-247-100	47	0,20	nitrato de celulosa	100	52,01 €
MCNN-847-100	47	0,80	nitrato de celulosa	100	59,98 €

FILTROS DE MEMBRANA DE NYLON, NO ESTÉRILES

Membrana fabricada en Nylon 66 hidrofílico. Adecuados para la preparación de muestras en aplicaciones de HPLC. Ideal para análisis rutinarios. Alta resistencia térmica

referencia	∅ (mm)	poro (μm)	unidades por ref.	precio
MFNY-247-200	47	0,22	200	40,81 €
MFNY-447-200	47	0,45	200	40,81 €

FILTROS DE MEMBRANA DE PES, NO ESTÉRILES

Muy adecuados para trabajos en medios de cultivo. Membrana fabricada en Poliétersulfona (PES), de naturaleza hidrofílica. Gran velocidad de filtración. Membrana mecánicamente muy fuerte y resistente a un extenso rango de disolventes acuosos. Baja adsorción de proteínas

referencia	∅ (mm)	poro (μm)	unidades por ref.	precio
MFPE-247-200	47	0,22	200	93,30 €
MFPE-447-200	47	0,45	200	93,30 €

FILTROS DE MEMBRANA DE NC, ESTÉRILES

Membranas blancas de nitrato de celulosa (NC) con cuadrícula negra para aplicaciones en microbiología. Estériles en embalaje individual

referencia	∅ (mm)	poro (μm)	unidades por ref.	precio
MCNE-447-100	47	0,45	100	39,17 €
MCNE-247-100	47	0,20	100	40,73 €
MCNE-450-100	50	0,45	100	53,36 €
MCNE-250-100	50	0,20	100	53,36 €

EMBUDO PARA ANÁLISIS DE POLIPROPILENO

Autoclavable a 121 °C

referencia	∅ ext. vástago (mm)	∅ superior (mm)	l. vástago (mm)	unidades por ref.	precio
FUSP-050-012	7	50	48	12	5,20 €
FUSP-062-012	7	62	60	12	7,79 €
FUSP-075-012	8	75	75	12	7,79 €
FUSP-100-012	9	100	90	12	13,86 €
FUSP-150-012	16	150	110	12	32,04 €

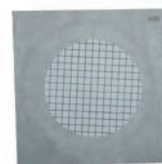
PRAT DUMAS**BRANCHIA****BRANCHIA****PRAT DUMAS****astik's**

LBG
EMBUDO RAMA LARGA

Fabricado en vidrio LBG 3.3 y diseñado según la norma ISO 4798

referencia	∅ superior (mm)	l. vástago (mm)	∅ vástago (mm)	unidades por ref.	precio
FUL3-050-006	50	150	7	6	9,30 €
FUL3-060-006	60	150	8	6	11,01 €
FUL3-075-006	75	150	9	6	13,01 €
FUL3-090-006	90	150	11	6	16,23 €

LBG
EMBUDO RAMA CORTA

Fabricado en vidrio LBG 3.3 y diseñado según la norma ISO 4798

referencia	∅ superior (mm)	l. vástago (mm)	∅ vástago (mm)	unidades por ref.	precio
FUS3-040-012	40	50	7	12	17,87 €
FUS3-050-012	50	50	7	12	18,97 €
FUS3-060-012	60	60	8	12	22,25 €
FUS3-075-012	75	75	9	12	23,71 €
FUS3-090-012	90	90	11	12	30,64 €
FUS3-100-006	100	100	13	6	16,42 €
FUS3-120-006	120	120	15	6	35,02 €

astik's
EMBUDO, PTFE

Químicamente resistente e inerte. Superficie interna lisa y antiadherente



referencia	∅ (mm)	∅ vástago (mm)	h (mm)	unidades por ref.	precio
FPTF-050-001	50	10	85	1	22,16 €
FPTF-070-001	70	12	110	1	32,42 €
FPTF-100-001	100	14	170	1	66,67 €
FPTF-150-001	150	16	220	1	116,48 €

astik's
EMBUDO PARA SÓLIDOS DE POLIPROPILENO

Autoclavable a 121 °C



referencia	∅ (mm)	∅ vástago (mm)	unidades por ref.	precio
PFUP-065-006	65	12	6	8,26 €
PFUP-080-006	80	12	6	13,78 €
PFUP-100-006	100	18	6	17,90 €
PFUP-150-006	150	24	6	32,74 €

astik's
EMBUDO DE SEGURIDAD (THISTLE)

De polipropileno. Facilita la adición de líquidos a buretas y frascos de cuello estrecho



referencia	∅ superior (mm)	∅ vástago (mm)	l. total (mm)	unidades por ref.	precio
THIP-035-001	35	6	250	1	1,81 €

SOPORTE PARA EMBUDOS

De polipropileno. Adecuados para embudos de entre 50 y 120 mm de diámetro

astik's



referencia	tipo	unidades por ref.	precio
FHOP-001-001	para 1 embudo	1	3,81 €

**EMBUDO DE DECANTACIÓN CÓNICO CON LLAVE DE PTFE Y TAPÓN DE PLÁSTICO**

Fabricado en vidrio borosilicato LBG 3.3

LBG



referencia	capacidad	l (mm)	boca	∅ _{máx} (mm)	unidades por ref.	precio
SFT3-060-002	60 ml	205	14/23	50	2	30,62 €
SFT3-125-002	125 ml	260	19/26	68	2	35,02 €
SFT3-250-002	250 ml	290	19/26	76	2	45,14 €
SFT3-500-002	500 ml	330	24/29	98	2	49,84 €
SFT3-1K0-002	1000 ml	430	29/32	120	2	65,34 €

**EMBUDO DE DECANTACIÓN CÓNICO CON LLAVE DE PTFE**

Fabricado en vidrio borosilicato 3.3 de calidad superior. Conforme a DIN / ISO 4800

GLASCO



referencia	capacidad	l (mm)	boca	∅ _{máx} (mm)	unidades por ref.	precio
SFTG-050-001	50 ml	240	19/26	49	1	26,36 €
SFTG-100-001	100 ml	265	19/26	64	1	27,11 €
SFTG-250-001	250 ml	320	29/32	83	1	29,77 €
SFTG-500-001	500 ml	350	29/32	96	1	33,52 €
SFTG-1K0-001	1000 ml	440	29/32	130	1	47,48 €
SFTG-2K0-001	2000 ml	490	29/32	143	1	70,00 €

**EMBUDO DE DECANTACIÓN CÓNICO CON LLAVE DE VIDRIO Y TAPÓN DE PLÁSTICO**

Fabricado en vidrio borosilicato LBG 3.3

LBG



referencia	capacidad	l (mm)	boca	∅ _{máx} (mm)	unidades por ref.	precio
SFU3-060-002	60 ml	205	14/23	52	2	21,28 €
SFU3-125-002	125 ml	260	19/26	66	2	23,10 €
SFU3-250-002	250 ml	290	19/26	76	2	27,52 €
SFU3-500-002	500 ml	330	24/29	98	2	34,19 €





EMBUDO DE DECANTACIÓN CON LLAVE DE AGUJA Y TAPÓN DE PLÁSTICO



Fabricado en vidrio borosilicato 3.3 de calidad superior. Conforme a DIN / ISO 4800

referencia	capacidad	l (mm)	boca	$\varnothing_{\text{máx}}$ (mm)	unidades por ref.	precio
SFNG-050-001	50 ml	120	19/26	50	1	14,36 €
SFNG-100-001	100 ml	145	19/26	65	1	15,23 €
SFNG-250-001	250 ml	190	29/32	85	1	18,32 €
SFNG-500-001	500 ml	230	29/32	100	1	22,64 €
SFNG-1K0-001	1000 ml	300	29/32	135	1	37,93 €
SFNG-2K0-001	2000 ml	350	29/32	155	1	63,96 €



EMBUDO DE DECANTACIÓN CON LLAVE DE PTFE Y TAPÓN DE PLÁSTICO, TIPO GILSON



Fabricado en vidrio borosilicato 3.3 de calidad superior

referencia	capacidad	l (mm)	boca	$\varnothing_{\text{máx}}$ (mm)	unidades por ref.	precio
SFGG-050-001	50 ml	95	19/26	53	1	35,27 €
SFGG-100-001	100 ml	120	19/26	66	1	36,45 €
SFGG-250-001	250 ml	160	29/32	87	1	37,69 €
SFGG-500-001	500 ml	200	29/32	107	1	43,49 €
SFGG-1K0-001	1000 ml	250	29/32	134	1	63,59 €
SFGG-2K0-001	2000 ml	320	29/32	169	1	87,11 €



EMBUDO DE GOTEO, CON LLAVE DE PTFE Y TAPÓN DE PLÁSTICO, CILÍNDRICO



Fabricado en vidrio borosilicato 3.3 de calidad superior. Conforme a DIN / ISO 4800 y 3585. Con graduación

referencia	capacidad	l (mm)	boca	$\varnothing_{\text{máx}}$ (mm)	unidades por ref.	precio
SFCG-050-001	50 ml	120	14/23	34	1	35,70 €
SFCG-100-001	100 ml	140	14/23	44	1	38,42 €
SFCG-250-001	250 ml	210	29/32	54	1	40,02 €
SFCG-500-001	500 ml	260	29/32	67	1	50,20 €
SFCG-1K0-001	1000 ml	300	29/32	88	1	85,33 €

astik's

EMBUDO DE DECANTACIÓN DE POLIPROPILENO



Autoclavable a 121 °C. Con tapón de rosca y llave de polipropileno con junta de PTFE

referencia	capacidad	l (mm)	$\varnothing_{\text{máx}}$ (mm)	unidades por ref.	precio
SFUP-100-002	100 ml	250	59	2	25,85 €
SFUP-250-002	250 ml	305	83	2	31,31 €
SFUP-500-002	500 ml	355	99	2	39,46 €

SOPORTE PARA EMBUDOS DE DECANTACIÓN

De polipropileno. Adecuado para embudos de 250 a 500 ml

referencia	tipo	unidades por ref.	precio
SFHP-001-001	para 1 embudo	1	4,43 €

astik's

**EMBUDO BÜCHNER ESMERILADO CON PLACA FILTRANTE**

Fabricado en vidrio borosilicato 3.3 de calidad superior. Para ser empleados en combinación con los matraces Kitasatos esmerilados FFK3. Cada embudo contiene una placa filtrante con la porosidad siguiente: 90 - 150 µm (porosidad 1), 40 - 90 µm (porosidad 2), 15 - 40 µm (porosidad 3), 5 - 15 µm (porosidad 4)

referencia	capacidad	Ø (mm)	esmerilado	tipo	unidades por ref.	precio
BFU3-A35-001	35 ml	30	19/26	porosidad 1	1	23,47 €
BFU3-B35-001	35 ml	30	19/26	porosidad 2	1	23,47 €
BFU3-C35-001	35 ml	30	19/26	porosidad 3	1	23,47 €
BFU3-D35-001	35 ml	30	19/26	porosidad 4	1	23,47 €
BFU3-A80-001	80 ml	40	29/32	porosidad 1	1	40,25 €
BFU3-B80-001	80 ml	40	29/32	porosidad 2	1	40,25 €
BFU3-C81-001	80 ml	40	19/26	porosidad 3	1	40,25 €
BFU3-C80-001	80 ml	40	29/32	porosidad 3	1	40,25 €
BFU3-D80-001	80 ml	40	29/32	porosidad 4	1	40,25 €
BFU3-20A-001	200 ml	65	29/32	porosidad 1	1	53,66 €
BFU3-20B-001	200 ml	65	29/32	porosidad 2	1	53,66 €
BFU3-21C-001	200 ml	65	19/26	porosidad 3	1	53,66 €
BFU3-20C-001	200 ml	65	29/32	porosidad 3	1	53,66 €
BFU3-20D-001	200 ml	65	29/32	porosidad 4	1	53,66 €

**EMBUDOS SEGÚN DR. HIRSCH PREMIUM LINE**

Fabricado en porcelana de alta resistencia química. Con placa fija perforada para filtros de membrana o de papel. Esmaltado completamente excepto el borde. Autoclavable

referencia	capacidad	Ø _{sup.} (mm)	h (mm)	para papel de Ø	unidades por ref.	precio
HFFK-030-001	10 ml	30	50	10 mm	1	8,31 €
HFFK-040-001	12 ml	40	70	13-15 mm	1	9,78 €
HFFK-050-001	25 ml	50	75	25-30 mm	1	11,20 €
HFFK-075-001	50 ml	75	130	40-47 mm	1	17,48 €

HDN
ceramics**MATRAZ KITASATO ESMERILADO CON OLIVA LATERAL**

De vidrio borosilicato LBG 3.3

referencia	capacidad	Ø _{base} (mm)	h (mm)	Ø _{oliva} (mm)	esmerilado	unidades por ref.	precio
FFK3-101-001	100 ml	64	105	8	29/32	1	7,60 €
FFK3-102-001	100 ml	64	105	8	19/26	1	7,60 €
FFK3-250-001	250 ml	85	128	10	29/32	1	11,12 €
FFK3-500-001	500 ml	105	165	10	29/32	1	16,63 €
FFK3-1K0-001	1000 ml	131	210	10	29/32	1	25,69 €

LBG





MATRAZ KITASATO, FORMA ERLÉNMEYER

De vidrio neutro LBG N



referencia	capacidad	∅ _{base} (mm)	h (mm)	∅ _{boca} (mm)	∅ _{oliva} (mm)	unidades por ref.	precio
FFEN-250-001	250 ml	90	160	30	8	1	6,08 €
FFEN-500-001	500 ml	115	210	34	10	1	8,45 €
FFEN-1K0-001	1000 ml	140	245	43	10	1	13,28 €



MATRAZ KITASATO, FORMA ERLÉNMEYER

Fabricado en vidrio borosilicado 3.3 de calidad superior. Conforme a ISO 6556 y USP



referencia	capacidad	∅ _{base} (mm)	h (mm)	∅ _{boca} (mm)	∅ _{oliva} (mm)	unidades por ref.	precio
FFE3-100-002	100 ml	72	105	24	8	2	20,31 €
FFE3-125-002	125 ml	72	107	25	9	2	21,43 €
FFE3-250-002	250 ml	84	158	29	10	2	25,41 €
FFE3-500-002	500 ml	106	188	33,5	10	2	33,85 €
FFE3-1K0-002	1000 ml	135	242	37	12	2	60,94 €
FFE3-2K0-001	2000 ml	166	280	40	12	1	54,98 €
FFE3-5K0-001	5000 ml	220	390	65	12	1	166,51 €



MATRAZ KITASATO FORMA ERLÉNMEYER DE POLIPROPILENO

Fabricado en una pieza, puede soportar vacío total hasta 30 mmHg. Adecuado para tubos con un diámetro interno de 6,4 mm a 9,5 mm. El diseño de brazo lateral a un ángulo de 45° ayuda a evitar que se vuelque



referencia	capacidad	∅ _{base} (mm)	h (mm)	∅ _{boca} (mm)	∅ _{oliva} (mm)	unidades por ref.	precio
FFEP-250-001	250 ml	91	139	37	6	1	15,75 €
FFEP-500-001	500 ml	115	186	46	6	1	20,41 €
FFEP-1K0-001	1000 ml	143	214	48	6	1	26,25 €
FFEP-2K0-001	2000 ml	158	270	55	6	1	29,13 €



EMBUDO BÜCHNER DE PORCELANA PREMIUM LINE

Fabricado en porcelana de calidad superior. Esmaltado por dentro y por fuera excepto el borde superior. Autoclavable



referencia	capacidad	∅ _{sup.} (mm)	h (mm)	para papel de ∅	unidades por ref.	precio
BFUK-035-001	35 ml	50	91	35-40 mm	1	5,16 €
BFUK-100-001	100 ml	65	103	50-55 mm	1	6,64 €
BFUK-200-001	200 ml	86	140	70 mm	1	10,33 €
BFUK-350-001	350 ml	105	162	90 mm	1	11,81 €
BFUK-600-001	600 ml	127	194	110 mm	1	14,07 €
BFUK-800-001	800 ml	143	200	110-124 mm	1	20,13 €
BFUK-1K1-001	1150 ml	172	220	142-150 mm	1	43,65 €
BFUK-2K0-001	2000 ml	210	272	185 mm	1	60,39 €
BFUK-4K8-001	4800 ml	270	352	240 mm	1	93,97 €

EMBUDO BÜCHNER DE POLIPROPILENO

Autoclavable a 121 °C. Base desmontable para facilitar la limpieza

astik's



referencia	capacidad	$\varnothing_{sup.}$ (mm)	h_{total} (mm)	para papel de \varnothing	unidades por ref.	precio
BFUP-070-001	120 ml	75	140	70 mm	1	5,26 €
BFUP-110-001	400 ml	130	210	110-125 mm	1	9,20 €

**JUNTA DE GOMA GUKO PARA MATRACES KITASATOS**

De goma natural de color gris

b.b

referencia	talla	d (mm)	d_2 (mm)	a (mm)	b (mm)	unidades por ref.	precio
GUKO-001-001	1	21	12	18	2,5	1	1,02 €
GUKO-002-001	2	27	17	20	3	1	1,18 €
GUKO-003-001	3	33	21	24	3	1	1,38 €
GUKO-004-001	4	41	27,5	27	4	1	1,75 €
GUKO-005-001	5	53	33	34	5	1	2,21 €
GUKO-006-001	6	68	48	35	5,5	1	2,74 €
GUKO-007-001	7	78	58	35	6	1	3,83 €
GUKO-008-001	8	89	66	40	6,5	1	4,74 €

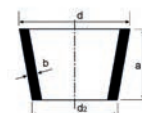
**JUEGO DE JUNTAS DE GOMA GUKO PARA MATRACES KITASATOS**

Contiene una unidad de cada uno de los 8 tamaños disponibles

b.b

referencia	tipo	unidades por ref.	precio
GUKO-SET-001	del 1 al 8 (una unidad de cada uno)	1	14,38 €

**EQUIPO DE FILTRACIÓN PARA MEMBRANAS DE 47 mm**

Fabricado en vidrio borosilicato 3.3 de calidad superior. Consta de matraz de filtración, cuerpo con placa porosa de vidrio, embudo y pinza de aluminio. El conector es para tubo de $\varnothing_{int.}$ 6 mm

BRASSCO

referencia	descripción	unidades por ref.	precio
FUC3-1K0-001	equipo completo con matraz de 1000 ml	1	189,06 €
FUC3-2K0-001	equipo completo con matraz de 2000 ml	1	213,05 €
Recambios			
FU13-1K0-001	matraz esmerilado 40/35 1000 ml	1	47,82 €
FU13-2K0-001	matraz esmerilado 40/35 2000 ml	1	72,77 €
FU23-1K0-001	cuerpo con placa porosa de vidrio, poro 90-150 μ m	1	85,07 €
FU3M-000-001	pinza de aluminio para equipo de filtración	1	33,50 €
FU43-250-001	embudo de 300 ml para equipo de filtración	1	30,26 €





PORTAFILTROS DE VIDRIO PARA MEMBRANAS DE 90 mm

Fabricado en vidrio borosilicato 3.3 de calidad superior. Consta de cuerpo con oliva para vacío, soporte de filtros de acero inoxidable recubierto de PTFE, embudo y pinza de aluminio. No incluye matraz (ha de completarse con un matraz con esmerilado 40/35)



referencia	descripción	unidades por ref.	precio
FUC3-090-001	portafiltros de vidrio para membranas de 90 mm	1	412,73 €
Recambios			
FU23-090-001	cuerpo con oliva para vacío	1	153,44 €
FU23-09T-001	rejilla de acero recubierta de PTFE	1	112,59 €
FU23-09G-001	junta PTFE	1	3,87 €
FU43-1K0-001	embudo de 1000 ml para portafiltros 90 mm	1	80,67 €
FU3M-090-001	pinza de aluminio, 90 mm	1	73,85 €



MATRAZ DE FILTRACIÓN ESMERILADO 40/35

Fabricado en vidrio borosilicato 3.3 de calidad superior



referencia	descripción	unidades por ref.	precio
FU13-1K0-001	matraz esmerilado 40/35 1000 ml	1	47,82 €
FU13-2K0-001	matraz esmerilado 40/35 2000 ml	1	72,77 €
FU13-5K0-001	matraz esmerilado 40/35 fondo cónico 5000 ml	1	632,77 €

clink

RAMPA DE FILTRACIÓN EN ACERO INOXIDABLE

Disponible en 3 o 6 posiciones. Las rampas disponen de oliva lateral para conectar un tubo para vacío de diámetro interno 10 mm. Pueden conectarse portafiltros que dispongan de un tapón de medida #8, como FUC3-047-001 o FUSS-047-001



referencia	descripción	∅ _{int. boca} (mm)	l (mm)	unidades por ref.	precio
MNFA-003-001	3 posiciones	33,8	360	1	976,35 €
MNFA-006-001	6 posiciones	33,8	660	1	1367,34 €



PORTAFILTROS PARA MEMBRANAS DE 25 mm

Fabricado en vidrio borosilicato 3.3 de calidad superior. Consta de base con placa porosa de vidrio, tapón de silicona #5 (\varnothing_{sup} 27 mm y \varnothing_{inf} 23 mm), embudo y pinza de aluminio. Puede completarse con el matraz Kitasatos FFE3-125-002



referencia	descripción	unidades por ref.	precio
FUC3-025-001	portafiltros para membranas de 25 mm	1	114,03 €
Recambios			
FU23-025-001	cuerpo con placa porosa de vidrio 25 mm, poro 90-150 μ m	1	54,53 €
FU43-015-001	embudo de 15 ml para portafiltros 25 mm	1	20,45 €
FU23-005-001	tapón de silicona #5	1	5,45 €
FU3M-025-001	pinza de aluminio, 25 mm	1	38,18 €

PORTAFILTROS PARA MEMBRANAS DE 47 mm

Fabricado en vidrio borosilicato 3.3 de calidad superior. Consta de base con placa porosa de vidrio, tapón de silicona #8 (\varnothing_{sup} 41 mm y \varnothing_{inf} 33 mm), embudo y pinza de aluminio. Puede completarse con el matraz Kitasato FFE3-1K0-002 o una rampa de filtración

referencia	descripción	unidades por ref.	precio
FUC3-047-001	portafiltros para membranas de 47 mm	1	141,21 €
Recambios			
FU23-047-001	cuerpo con placa porosa de vidrio 47 mm, poro 90-150 μ m	1	74,81 €
FU43-251-001	embudo de 300 ml para equipo de filtración	1	29,37 €
FU23-008-001	tapón de silicona #8	1	8,32 €
FU3M-001-001	pinza de aluminio para equipo de filtración	1	32,53 €



PORTAFILTROS DE ACERO INOXIDABLE PARA MEMBRANAS DE 47 mm

Consta de base, soporte portafiltros y embudo de acero inoxidable (300 ml), tapón de silicona #8 (\varnothing_{sup} 41 mm y \varnothing_{inf} 33 mm) y pinza de aluminio. Se conecta directamente a la rampa de filtración

referencia	descripción	unidades por ref.	precio
FUSS-047-001	portafiltros de acero para membranas de 47 mm	1	250,04 €
Recambios			
FUSS-A01-001	soporte portafiltros de acero inoxidable 47 mm	1	99,45 €
FUSS-A04-001	embudo de 300 ml en acero inoxidable	1	111,47 €
FUSS-A02-001	tapón de silicona #8	1	8,36 €
FUSS-A03-001	pinza de aluminio para equipo de filtración	1	27,87 €



APARATO PARA LA DETERMINACIÓN DE ACEITES ESENCIALES (APARATO CLEVANGER)

Fabricado en vidrio borosilicato 3.3 de calidad superior resistente a la temperatura y de baja expansión. La muestra se hierve en el matraz de ebullición, el vapor sube en el conjunto hasta un condensador y el condensado cae en la pequeña bureta extractora (el agua se devuelve al matraz a través de un canal cuya posición difiere según la densidad del aceite en relación con el agua). Tras un tiempo, el volumen de aceite recogido en la bureta se puede medir directamente. Incluye matraz esférico de fondo redondo (24/29), condensador Liebig de 300 mm (24/29) y extractor de 10 ml de capacidad, graduación 0 – 10 ml y subdivisiones de 0,1 ml (24/29)

referencia	capacidad	tipo	unidades por ref.	precio
EIDG-001-001	1000 ml	para aceite más denso que el agua	1	91,55 €
EIDG-002-001	1000 ml	para aceite menos denso que el agua	1	91,55 €



MATRAZ DE DESTILACIÓN

Fabricado en vidrio borosilicato 3.3, ASTM E-438 tipo 1, de calidad superior resistente a la temperatura. Cumple con ASTM E-133, ASTM D-86, D-233, D-801 y D 802 (excepto FLDG-500-002)

referencia	capacidad	\varnothing (mm)	h (mm)	\varnothing_{codo} (mm)	unidades por ref.	precio
FLDG-125-002	125 ml	68	215	7	2	33,67 €
FLDG-250-002	250 ml	85	226	9	2	36,63 €
FLDG-500-002	500 ml	105	240	9	2	40,99 €



clink

TAMICES DE LABORATORIO NORMALIZADOS APILABLES SEGÚN ISO 3310/1

Fabricados con malla metálica en acero inoxidable AISI-316 compatibles con todos los fabricantes. Conforme a los estándares ISO. Con número de serie y certificado de conformidad de acuerdo a la norma requerida

referencia	∅ x h (mm)	malla (mm)	tipo	unidades por ref.	precio
SIEV-206-001	200 x 50	3,15	malla	1	107,98 €
SIEV-2A6-001	200 x 50	2,5	malla	1	82,27 €
SIEV-205-001	200 x 50	2	malla	1	82,27 €
SIEV-2A5-001	200 x 50	1,4	malla	1	82,27 €
SIEV-204-001	200 x 50	1	malla	1	82,27 €
SIEV-2A4-001	200 x 50	0,71	malla	1	82,27 €
SIEV-203-001	200 x 50	0,5	malla	1	82,27 €
SIEV-2A3-001	200 x 50	0,355	malla	1	82,27 €
SIEV-202-001	200 x 50	0,25	malla	1	82,27 €
SIEV-2A2-001	200 x 50	0,18	malla	1	82,27 €
SIEV-201-001	200 x 50	0,125	malla	1	82,27 €
SIEV-2A1-001	200 x 50	0,09	malla	1	95,99 €
SIEV-200-001	200 x 50	0,063	malla	1	95,99 €
SIEV-2A0-001	200 x 50	0,045	malla	1	95,99 €
SIEV-20B-001	200	-	fondo	1	51,42 €
SIEV-20T-001	200	-	tapa	1	42,85 €

**PRAT DUMAS****CARTUCHOS DE EXTRACCIÓN DE CELULOSA**

Fabricados en celulosa de algodón pura, neutra, sin grasas y sin ningún tipo de resina aglomerante que pueda provocar contaminación de la muestra

referencia	∅ interior (mm)	∅ exterior (mm)	h (mm)	unidades por ref.	precio
EXTH-18A-025	18	21	60	25	53,49 €
EXTH-19B-025	19	22	80	25	53,49 €
EXTH-22A-025	22	25	60	25	53,49 €
EXTH-22B-025	22	25	80	25	53,49 €
EXTH-25B-025	25	29	80	25	57,66 €
EXTH-26A-025	26	30	60	25	58,17 €
EXTH-27B-025	27	31	80	25	59,48 €
EXTH-28B-025	28	32	80	25	59,48 €
EXTH-28C-025	28	32	100	25	60,25 €
EXTH-30B-025	30	34	80	25	58,20 €
EXTH-30C-025	30	34	100	25	58,20 €
EXTH-33B-025	33	37	80	25	58,20 €
EXTH-33C-025	33	37	100	25	63,00 €
EXTH-33G-025	33	37	118	25	74,32 €
EXTH-33D-025	33	37	130	25	66,66 €
EXTH-37D-025	37	42	130	25	62,22 €
EXTH-41H-025	41	46	123	25	83,35 €
EXTH-41E-025	41	46	150	25	83,61 €



CARTUCHOS DE EXTRACCIÓN DE CELULOSA

BRANCHIA

Fabricados en celulosa de algodón pura, neutra, sin grasas y sin ningún tipo de resina aglomerante que pueda provocar contaminación de la muestra

referencia	\varnothing exterior (mm)	\varnothing exterior (mm)	h (mm)	unidades por ref.	precio
BXTH-18A-025	18	20	55	25	39,67 €
BXTH-19C-025	19	21	90	25	39,67 €
BXTH-22A-025	22	24	60	25	42,92 €
BXTH-22B-025	22	24	80	25	41,36 €
BXTH-25B-025	25	27	80	25	42,28 €
BXTH-26A-025	26	28	60	25	42,96 €
BXTH-27B-025	27	29	80	25	44,55 €
BXTH-28B-025	28	30	80	25	45,57 €
BXTH-28C-025	28	30	100	25	45,57 €
BXTH-30B-025	30	32	80	25	42,96 €
BXTH-30C-025	30	32	100	25	42,96 €
BXTH-33B-025	33	35	80	25	44,55 €
BXTH-33C-025	33	35	100	25	46,21 €
BXTH-33G-025	33	35	118	25	48,49 €
BXTH-37D-025	37	39	130	25	56,36 €
BXTH-41H-025	41	43	123	25	66,81 €



EQUIPO PARA EXTRACCIÓN SOXHLET CON CUERPO EXTRACTOR DE 30 ML

LBG

De vidrio borosilicado LBG 3.3. El equipo completo incluye refrigerante (DRO3-030-001), cuerpo extractor de 30 ml (EXB3-030-001) y matraz fondo plano de 100 ml (BFF3-101-001). La referencia de cartucho más adecuado es EXTH-22B-025. Conforme a DIN 12602

referencia	esmerilado (a)	esmerilado (b)	descripción	unidades por ref.	precio
SOX3-030-001	29/32	29/32	equipo completo	1	74,10 €
Recambios					
DRO3-030-001		29/32	refrigerante Dimroth	1	36,73 €
EXB3-030-001	29/32	29/32	cuerpo extractor 30 ml	1	38,12 €
BFF3-101-001	29/32		matraz fondo plano 100 ml	1	5,49 €

EQUIPO PARA EXTRACCIÓN SOXHLET CON CUERPO EXTRACTOR DE 100 ML

LABSOX

Fabricado en vidrio borosilicado 3.3 de calidad superior. El equipo completo incluye refrigerante (DROG-100-001), cuerpo extractor de 100 ml (EXBG-100-001) y matraz fondo plano de 250 ml (BFFG-250-001). La referencia de cartucho más adecuado es EXTH-33B-025. Conforme a DIN 12602

referencia	esmerilado (a)	esmerilado (b)	descripción	unidades por ref.	precio
SOH3-100-001	29/32	45/40	equipo completo	1	101,10 €
Recambios					
DROG-100-001		45/40	refrigerante Dimroth	1	49,32 €
EXBG-100-001	29/32	45/40	cuerpo extractor 100 ml	1	52,34 €
BFFG-250-001	29/32		matraz fondo plano 250 ml	1	8,16 €
BFLG-250-001	29/32		matraz fondo redondo 250 ml	1	8,16 €





EQUIPO PARA EXTRACCIÓN SOXHLET CON CUERPO EXTRACTOR DE 250 ML

Fabricado en vidrio borosilicato 3.3 de calidad superior. El equipo completo incluye refrigerante (DROG-250-001), cuerpo extractor de 250 ml (EXBG-250-001) y matraz fondo plano de 500 ml (BFFG-500-001). La referencia de cartucho más adecuado es EXTH-33D-025. Conforme a DIN 12602

referencia	esmerilado (a)	esmerilado (b)	descripción	unidades por ref.	precio
SOH3-250-001	29/32	45/40	equipo completo	1	129,21 €
Recambios					
DROG-250-001		45/40	refrigerante Dimroth	1	65,02 €
EXBG-250-001	29/32	45/40	cuerpo extractor 250 ml	1	69,20 €
BFFG-500-001	29/32		matraz fondo plano 500 ml	1	11,85 €
BFLG-500-001	29/32		matraz fondo redondo 500 ml	1	11,21 €



EQUIPO PARA EXTRACCIÓN SOXHLET CON CUERPO EXTRACTOR DE 500 ML

Fabricado en vidrio borosilicato 3.3 de calidad superior. El equipo completo incluye refrigerante (DROG-500-001), cuerpo extractor de 500 ml (EXBG-500-001) y matraz fondo plano de 1000 ml (BFFG-1K0-001). La referencia de cartucho más adecuado es EXTH-41E-025. Conforme a DIN 12602

referencia	esmerilado (a)	esmerilado (b)	descripción	unidades por ref.	precio
SOH3-500-001	29/32	60/46	equipo completo	1	189,68 €
Recambios					
DROG-500-001		60/46	refrigerante Dimroth	1	99,13 €
EXBG-500-001	29/32	60/46	cuerpo extractor 500 ml	1	99,84 €
BFFG-1K0-001	29/32		matraz fondo plano 1000 ml	1	17,92 €
BFLG-1K0-001	29/32		matraz fondo redondo 1000 ml	1	17,92 €



"EVAPORADOR ROTATIVO, EVA180-B



Incluye juego de vidrio vertical (REVA-A01-001). Rango de velocidad de rotación de 20 a 200 rpm. Baño calefactor universal (agua/aceite) de 5 L de capacidad con regulación digital de temperatura hasta 180 °C, con un control preciso de la temperatura ($\pm 1^\circ\text{C}$ en agua) y que puede usarse de forma independiente. Pantalla LED que muestra la temperatura de calentamiento, la velocidad de rotación y función temporizador. Condensador de diseño extremadamente eficiente con una superficie de refrigeración de 1700 cm². Elevador manual combinado con elevador auxiliar para un posicionamiento preciso del juego de vidrio. Matraz de evaporación con un mecanismo de expulsión, práctico para ser retirado. Un sistema de doble PTFE de elevada resistencia química y el resorte de presión patentado proporcionan un excelente sellado. Dimensiones externas (mm): 440 x 320 x 450 (unidad principal) y 300 x 300 x 240 (baño calefactor). Peso: 7 kg (unidad principal) y 3 kg (baño calefactor). Grado de protección IP20 (DIN EN60529). 100-240 V / 50-60 Hz. Garantía 2 años. Se aconseja combinar con la bomba de vacío VACU-R20-001. La referencia de tubería de goma para vacío más adecuada es RUTT-006-002

referencia	descripción	unidades por ref.	precio
REVB-180-001	evaporador rotativo LBX EVA180-B	1	1590,00 €



“EVAPORADOR ROTATIVO, EVA180

Incluye juego de vidrio vertical (REVA-A01-001). Rango de velocidad de rotación de 20 a 280 rpm. Gran baño calefactor universal (agua/aceite) de 5 L de capacidad con regulación digital de temperatura hasta 180 °C, con un control preciso de la temperatura (± 1 °C en agua) y circuito de seguridad ajustable. Pantalla LCD digital fácil de leer que muestra la temperatura de calentamiento, la velocidad de rotación y función temporizador. Condensador de diseño extremadamente eficiente con una superficie de refrigeración de 1700 cm². Elevador motorizado de rápida reacción, tiene una función automática de levantamiento en caso de corte de corriente eléctrica para evitar el recalentamiento del solvente. Reconocimiento de la posición final ajustable para proteger al usuario y a la muestra contra las roturas. Matraz de evaporación con un mecanismo de expulsión, práctico para ser retirado. Un sistema de doble PTFE de elevada resistencia química y el resorte de presión patentado proporcionan un excelente sellado. Dimensiones externas (mm): 583 x 465 x 457. Peso (Kg): 15. Se pueden controlar y documentar todos los parámetros en el PC mediante una conexión USB. 100-240 V / 50-60 Hz, grado de protección IP20 (DIN EN60529). Garantía 2 años. Se aconseja combinar con la bomba de vacío VACU-R20-001. La referencia de tubería de goma para vacío más adecuada es RUTT-006-002



referencia	descripción	unidades por ref.	precio
REVA-180-001	evaporador rotativo LBX EVA180	1	2049,00 €

ACCESORIOS Y RECAMBIOS PARA EVAPORADORES ROTATIVOS

Para los evaporadores rotativos REVA-180-001 y REVB-180-001



referencia	descripción	unidades por ref.	precio
REVA-A01-001	juego de vidrio vertical, incluye condensador, matraz de destilación (29/32) y matraz colector (35/20) - Capacidad 1000 ml	1	669,00 €
REVA-A02-001	matraz colector (35/20), 1000 ml	1	39,58 €
REVA-A03-001	pieza paso vapor (29/32)	1	103,00 €
REVA-A04-001	junta de vacío	1	47,00 €

TROMPA DE AGUA PARA VACÍO

Con válvula antirretorno. Fabricada en vidrio borosilicato LBG 3.3



referencia	Ø conector (mm)	h (mm)	Ø oliva (mm)	unidades por ref.	precio
VPU3-018-001	18	150	9	1	14,42 €

KIT DE CONEXIÓN PARA TROMPA DE AGUA

Permite conectar las trompas de agua referencia VPU3-018-001 al grifo



referencia	tipo	unidades por ref.	precio
VPUA-001-001	incluye 30 cm de tubo y 2 abrazaderas	1	3,74 €

TROMPA DE AGUA PARA VACÍO DE POLIPROPILENO

Con válvula antirretorno. Fácilmente desmontable para su limpieza. Autoclavable a 121 °C



referencia	Ø conector (mm)	h (mm)	Ø oliva (mm)	unidades por ref.	precio
VPUP-001-001	13,5	190	9	1	16,52 €
Recambios					
VPUP-A01-001				1	1,13 €





LBX BOMBA DE VACÍO MANUAL

De poliestireno de alto impacto. Permite obtener un vacío de hasta 625 mmHg bombeando manualmente. Con conector para tubo de diámetro interno 6 mm, por ejemplo el RUTT-006-002

referencia	tipo	unidades por ref.	precio
VACU-H01-001	sin vacuómetro	1	169,03 €
VACU-H02-001	con vacuómetro	1	215,68 €

LBX BOMBA DE VACÍO, LBX V



Para equipos de filtración, Kitasatos, desecadores y otros usos de laboratorio. Bomba compacta y ligera, con motor a pistón y 100% libre de aceite, lo que la hace una bomba limpia y libre de mantenimiento. Vacío regulable. Vacuómetro incluido. Funcionamiento silencioso (50 dB). Protección contra sobrecalentamiento y desbordamiento para evitar que el líquido entre a la bomba. Rotación del motor: 1450 rpm. 220V/50Hz. Garantía 2 años. Se recomienda de manera general combinar las bombas de vacío con una trampa de vacío, imprescindible en aquellos casos en los que se trabaja con rampa de filtración



referencia	caudal nominal	vacío máx.	potencia máx.	conector para tubo	unidades por ref.	precio
VACU-V10-001	20 l/min	105 mbar / 680 mmHg	60 W	Ø 8 mm	1	341,95 €
VACU-V20-001	20 l/min	30 mbar / 735 mmHg	80 W	Ø 8 mm	1	490,31 €
VACU-V40-001	68 l/min	120 mbar / 670 mmHg	200 W	Ø 8 mm	1	715,87 €

LBX BOMBA DE VACÍO QUÍMICAMENTE RESISTENTE, LBX R



Bomba químicamente resistente particularmente adecuada para gases y vapores agresivos o corrosivos gracias a que las partes del equipo que entran en contacto son de teflón. Para equipos de filtración, SPE, electroforesis en gel, rotavapor (solo la referencia VACU-R20-001). Bomba compacta y ligera, 100% libre de aceite, lo que la hace una bomba limpia y libre de mantenimiento. Funcionamiento silencioso (50 dB). Protección frente al sobrecalentamiento. Rotación del motor: 1450 rpm. 220V/50Hz. Garantía 2 años. Consulte los recambios disponibles para estos equipos en nuestra web: www.labbox.com



referencia	caudal nominal	vacío máx.	potencia máx.	conector para tubo	unidades por ref.	precio
VACU-R10-001	18 l/min	105 mbar / 680 mmHg	60 W	Ø 8 mm	1	1057,52 €
VACU-R20-001	18 l/min	10 mbar / 752 mmHg	90 W	Ø 8 mm	1	1596,86 €

LBX BOMBA DE VACÍO DE PALETAS ROTATIVAS, LBX K



Mecanismo por paletas rotativas que permite generar un vacío más elevado. Requiere lubricación por recirculación de aceite (cada bomba incluye una botella de 500 ml VACU-KLB-500). Recomendada para estufas de secado al vacío de hasta 60 L de capacidad y otras aplicaciones de elevado vacío. Funcionamiento silencioso (52 dB). Protección frente al sobrecalentamiento. Rotación del motor: 1440 rpm. 220V/50Hz. Garantía 2 años



referencia	caudal nominal	vacío máx.	potencia máx.	conector para tubo	unidades por ref.	precio
VACU-K10-001	127 l/min	0,1 torr	375 W	Ø 10 mm	1	767,78 €

Accesorios y recambios

VACU-KLB-500	aceite lubricante para bomba LBX K, 500 ml				1	23,10 €
VACU-A35-001	salida de aceite (se debe combinar con VACU-S16-001 y un tubo de Øint 8 mm)				1	41,01 €
VACU-A36-001	filtro de aceite para LBX K				1	123,04 €



ACCESORIOS Y RECAMBIOS PARA BOMBAS DE VACÍO LBX

lbx

Consulte otros recambios disponibles para estos equipos en nuestra web: www.labbox.com

referencia	tipo	unidades por ref.	precio
VACU-S01-001	kit de reparación para VACU-V10-001	1	86,94 €
VACU-S02-001	kit de reparación para VACU-V20-001	1	132,87 €
VACU-S03-001	kit de reparación para VACU-R10-001	1	137,24 €
VACU-S04-001	kit de reparación para VACU-R20-001	1	267,94 €
VACU-S05-001	cartucho de filtro Prote™ (anti-desbordamiento) para VACU-V10 y -V20	1	10,35 €
VACU-S06-001	trampa de humedad / regulador de vacío para VACU-R10 y -R20	1	116,60 €
VACU-S08-001	trampa de humedad / regulador de vacío para VACU-V10 y -V20	1	75,86 €
VACU-S10-001	silenciador (salida de aire) para VACU-V10 y -V20	1	10,78 €
VACU-S12-001	kit de reparación para VACU-V40-001	1	213,53 €
VACU-S13-001	trampa de humedad / regulador de vacío para VACU-V40-001	1	66,20 €
VACU-S14-001	cartucho de filtro Prote™ (anti-desbordamiento) para VACU-V40-001	1	6,73 €
VACU-S15-001	conector de 9.5 mm (6/16 pulg.) para VACU-V10 y V20	1	6,38 €
VACU-S16-001	conector de 8 mm (5/16 pulg.) para VACU-V10 y V20	1	6,38 €
VACU-S17-001	conector de 6 mm (4/16 pulg.) para VACU-V10 y V20	1	6,38 €
VACU-S18-001	conector para VACU-R10 y R20	1	23,45 €



TRAMPA DE VACÍO DE POLICARBONATO

Recipiente colector que evita que los contaminantes entren en contacto con la bomba de vacío y previene que los vapores sean emitidos al laboratorio. Fabricado en plástico PC resistente no indicado para el uso con disolventes orgánicos. Con puerto de entrada y salida para conectar tubos

astik's

referencia	capacidad	dimensiones (largo x ancho x alto)	conector para tubo	unidades por ref.	precio
VTRA-01L-001	1 L	14 x 15 x 23 cm	Ø 9,4 mm	1	83,22 €
VTRA-02L-001	2 L	14 x 15 x 33 cm	Ø 9,4 mm	1	110,96 €
VTRA-04L-001	4 L	23 x 17 x 34 cm	Ø 10,4 mm	1	138,70 €



EQUIPO DE PURIFICACIÓN DE AGUA DE SOBREMESA, MODELO MICROMATIC

Para obtención de Agua Tipo II Grado Analítico, a partir de agua de red de manera más ecológica y económica. Caudal de producción: 2,5 L/h. Control mediante microprocesador que permite monitorizar a través de la pantalla digital la calidad del agua final producida, el estado del equipo y la necesidad de cambio de fungible. Mantenimiento fácil y rápido sin limpiezas periódicas con ácidos. Depósito de 25 litros opcional dotado con un grifo de dispensación. El equipo se entrega calibrado de fábrica (SGC ISO9001). Equipado con kit de cartuchos. Instalación no incluida. 100-240V / 50-60Hz. Dimensiones externas (l x w x h): 40 x 25 x 45 cm. Peso del equipo en funcionamiento: 9 Kg. Consulte los requerimientos para la instalación del sistema en nuestra web: www.labbox.com. Garantía 1 año

Wasserlab



referencia	conductividad (µS/cm)	rendimiento O.l.	eliminación de sílice	tipo	unidades por ref.	precio
WPSY-001-001	< 1	95 - 99 %	> 99 %	con depósito de 25 L	1	1462,59 €
WPSY-002-001	< 1	95 - 99 %	> 99 %	sin depósito	1	1228,41 €
Recambios						
WPSY-A01-002				cartucho de pretratamiento para tratar 600 L de agua	2	103,50 €
WPSY-A02-002				cartucho de resina Agua Tipo II para tratar 1500 L de agua	2	120,23 €
WPSY-A03-001				cartucho ósmosis 3 l/h	1	233,14 €



bb TUBERÍA DE GOMA PARA VACÍO

De goma natural de color rojo



referencia	∅ _{int.} (mm)	∅ _{ext.} (mm)	tipo	unidades por ref.	precio
RUTT-004-002	4	10	para olivas 4/5	2 m	4,24 €
RUTT-006-002	6	16	para olivas 8/9	2 m	6,40 €
RUTT-008-002	8	16	para olivas 9/10	2 m	8,34 €
RUTT-010-002	10	22	para olivas 12/13	2 m	10,90 €
En "pack ahorro"					
RUTT-004-010	4	10	para olivas 4/5	10 m	17,28 €
RUTT-006-010	6	16	para olivas 8/9	10 m	26,16 €
RUTT-008-010	8	16	para olivas 9/10	10 m	34,02 €
RUTT-010-010	10	22	para olivas 12/13	10 m	50,90 €

bb TUBERÍA DE SILICONA TRANSPARENTE

Para montajes en los que deba hacerse circular líquidos. Temperatura de trabajo -60 / +200 °C. Certificado de biocompatibilidad USP Clase VI. Cumple con las listas positivas de la FDA y BgVV



referencia	∅ _{int.} (mm)	∅ _{ext.} (mm)	unidades por ref.	precio
SILT-001-005	1	3	5 m	4,18 €
SILT-002-005	2	4	5 m	4,53 €
SILT-004-005	4	8	5 m	9,72 €
SILT-006-005	6	10	5 m	12,74 €
SILT-008-005	8	12	5 m	15,85 €
SILT-010-005	10	14	5 m	19,05 €
SILT-012-005	12	16	5 m	21,92 €
SILT-014-005	14	20	5 m	36,88 €
SILT-016-005	16	20	5 m	25,52 €
En "pack ahorro"				
SILT-001-025	1	3	25 m	16,64 €
SILT-002-025	2	4	25 m	18,88 €
SILT-004-025	4	8	25 m	38,84 €
SILT-006-025	6	10	25 m	51,00 €
SILT-008-025	8	12	25 m	65,56 €
SILT-010-025	10	14	25 m	79,36 €
SILT-012-025	12	16	25 m	87,76 €
SILT-014-025	14	20	25 m	153,65 €
SILT-016-025	16	20	25 m	102,86 €

clink PINZA PARA CERRAR TUBOS TIPO MOHR

Niquelada. Mantiene el tubo completamente abierto o completamente cerrado



referencia	tipo	l (mm)	unidades por ref.	precio
MOTC-070-005	apertura máxima 10 mm	70	5	12,35 €

TUBERÍA DE PTFE

Elevada resistencia química y térmica (-200 a +260 °C)



referencia	∅ _{int.} (mm)	∅ _{ext.} (mm)	unidades por ref.	precio
TEFT-002-005	2	4	5 m	22,17 €
TEFT-004-005	4	6	5 m	31,44 €
TEFT-006-005	6	8	5 m	49,00 €
TEFT-008-005	8	10	5 m	60,03 €
TEFT-010-005	10	12	5 m	69,80 €

**TUBERÍA DE LÁTEX**

Color ámbar. Para refrigerantes y otros montajes en los que deba hacerse circular líquidos



referencia	∅ _{int.} (mm)	∅ _{ext.} (mm)	tipo	unidades por ref.	precio
LTXT-004-005	4,5	9	para olivas 4/5	5 m	12,05 €
LTXT-007-005	7	10	para olivas 8/9	5 m	11,25 €
LTXT-008-005	8	12	para olivas 10	5 m	13,45 €
LTXT-010-005	10	14	para olivas 12/13	5 m	14,45 €
LTXT-012-005	12	18	para olivas 15/16	5 m	21,70 €
LTXT-014-005	14	20	para olivas 16	5 m	23,91 €
En "pack ahorro"					
LTXT-004-025	4,5	9	para olivas 4/5	25 m	50,70 €
LTXT-007-025	7	10	para olivas 8/9	25 m	47,36 €
LTXT-008-025	8	12	para olivas 10	25 m	56,63 €
LTXT-010-030	10	14	para olivas 12/13	30 m	73,05 €
LTXT-012-025	12	18	para olivas 15/16	25 m	91,29 €
LTXT-014-020	14	20	para olivas 16	20 m	80,48 €

**ABRAZADERA TORNILLO SIN FIN**

De acero inoxidable

clink

referencia	∅ (mm)	unidades por ref.	precio
HOSS-010-005	10-17	5	5,52 €
HOSS-012-005	12-20	5	5,59 €
HOSS-015-005	15-25	5	5,61 €

**BANDEJA DE LABORATORIO**

De polipropileno. Autoclavable a 121 °C



referencia	h (mm)	l (mm)	w (mm)	unidades por ref.	precio
TRYP-001-001	75	375	300	1	9,54 €
TRYP-002-001	75	450	350	1	14,31 €



astik's BANDEJA DE TRANSPORTE PARA FRASCOS

De polipropileno. Con asa. Autoclavable a 121 °C



referencia	h (mm)	l (mm)	w (mm)	unidades por ref.	precio
TRYP-003-001	115	380	240	1	24,98 €

astik's CUBETA ANTIÁCIDO DE PVC

Para uso general de laboratorio. Fabricadas en policloruro de vinilo (PVC). Apilables



referencia	dimensiones internas (largo x ancho x alto)	dimensiones externas (largo x ancho x alto)	unidades por ref.	precio
TRYV-001-001	200 x 150 x 45 mm	245 x 195 x 50 mm	1	10,01 €
TRYV-002-001	250 x 200 x 60 mm	305 x 250 x 60 mm	1	13,24 €
TRYV-003-001	320 x 260 x 70 mm	385 x 325 x 75 mm	1	21,12 €
TRYV-004-001	350 x 300 x 80 mm	420 x 375 x 85 mm	1	26,66 €
TRYV-005-001	430 x 330 x 90 mm	505 x 405 x 95 mm	1	40,55 €
TRYV-006-001	520 x 420 x 90 mm	600 x 495 x 100 mm	1	51,85 €
TRYV-007-001	675 x 530 x 100 mm	765 x 620 x 110 mm	1	90,65 €
TRYV-008-001	540 x 420 x 180 mm	635 x 515 x 190 mm	1	114,04 €

clink BANDEJA DE INSTRUMENTOS

De acero inoxidable 18/8



referencia	dimensiones internas (largo x ancho x alto)	unidades por ref.	precio
TRYS-020-001	200 x 150 x 35 mm	1	12,56 €
TRYS-030-001	300 x 200 x 40 mm	1	21,77 €
TRYS-035-001	350 x 250 x 50 mm	1	31,82 €

clink CAJA DE INSTRUMENTOS

Con tapa y asidero. De acero inoxidable 18/8



referencia	dimensiones internas (largo x ancho x alto)	unidades por ref.	precio
IBOX-020-001	200 x 100 x 50 mm	1	18,43 €
IBOX-030-001	300 x 200 x 60 mm	1	32,49 €
IBOX-040-001	400 x 200 x 80 mm	1	61,96 €

clink CUENCO DE LABORATORIO

Bordes redondeados y fondo plano. De acero inoxidable 18/8



referencia	capacidad	∅ superior (mm)	unidades por ref.	precio
WBSS-160-001	1 L	160	1	14,39 €
WBSS-240-001	3 L	240	1	25,58 €
WBSS-300-001	6 L	300	1	35,18 €

PINZAS PARA CRISOLES

De acero inoxidable

clink

referencia	l (mm)	unidades por ref.	precio
Forma recta (A)			
CRTS-150-002	150	2	6,79 €
CRTS-200-002	200	2	7,57 €
CRTS-250-002	250	2	9,32 €
CRTS-300-002	300	2	12,33 €
CRTS-400-002	400	2	15,68 €
CRTS-500-002	500	2	20,58 €
Gollete mediano (B)			
CRTM-150-002	150	2	6,79 €
CRTM-200-002	200	2	7,57 €
CRTM-250-002	250	2	9,32 €
CRTM-300-002	300	2	12,33 €
CRTM-400-002	400	2	15,68 €
CRTM-500-002	500	2	20,58 €

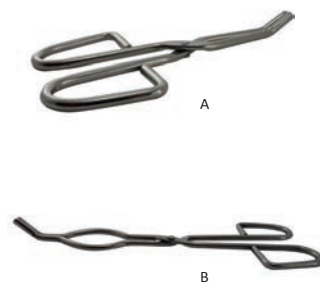
**PINZAS PARA RECIPIENTES**

Disponible en dos modelos: pinzas adecuadas para vasos de 250 a 1500 ml o para matraces de 100 a 2000 ml. Ambas recubiertas de corcho en el extremo para mejorar el aislamiento

clink

referencia	l (mm)	tipo	unidades por ref.	precio
BKTW-300-002	300	para vasos (A)	2	9,50 €
FLTW-250-002	250	para matraces (B)	2	9,50 €

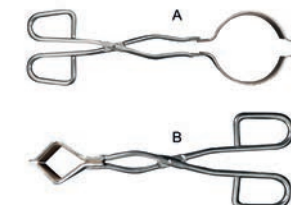
**ESPÁTULA CUCHARA PLANA**

De acero inoxidable

clink

referencia	l (mm)	w _{espátula} (mm)	unidades por ref.	precio
SPSS-120-005	120	15	5	5,59 €
SPSS-150-005	150	18	5	6,80 €
SPSS-175-005	175	17	5	7,60 €
SPSS-210-005	210	20	5	8,80 €

**ESPÁTULA DE POLIAMIDA**

Fabricada en poliamida (PA), reforzada en fibra de vidrio

astik's

referencia	l (mm)	tipo	unidades por ref.	precio
SPSA-D15-012	150	espátula-espátula	12	4,86 €
SPSA-D18-012	180	espátula-espátula	12	5,47 €



astik's

ESPÁTULA CUCHARA PLANA DE POLIPROPILENO

Autoclavable a 121 °C

referencia	l (mm)	w espátula (mm)	unidades por ref.	precio
SPSP-150-005	150	21	5	3,05 €
SPSP-200-005	200	22	5	4,10 €

HDN
ceramics**ESPÁTULA DE PORCELANA CON CUCHARA**

Fabricada en porcelana resistente hasta 1150 °C. Esmaltada

referencia	l (mm)	unidades por ref.	precio
PSWS-123-001	123	1	2,99 €
PSWS-165-001	165	1	4,05 €
PSWS-195-001	195	1	6,17 €

clink

ESPÁTULAS DE LABORATORIO

De acero inoxidable

referencia	l (mm)	w espátula (mm)	unidades por ref.	precio
Doble plana con puntas curvadas (A)				
SPDS-130-005	130	11	5	9,22 €
SPDS-150-005	150	11	5	10,44 €
SPDS-180-005	180	11	5	12,47 €
SPDS-210-005	210	11	5	14,07 €
Chattaway (B)				
SPCS-150-005	150	6	5	7,57 €
SPCS-200-005	200	7	5	9,78 €
Trulla (C)				
SPTS-001-005	170	22	5	9,60 €

clink

MICROESPÁTULAS DE LABORATORIO

De acero inoxidable

referencia	l (mm)	w espátula (mm)	unidades por ref.	precio
Con cuchara (A)				
SPNS-150-005	150	5,7	5	9,21 €
SPNS-200-005	200	5,7	5	9,61 €
Chattaway (B)				
SPMS-100-005	100	3,5	5	6,01 €
SPMS-150-005	150	4	5	7,99 €
SPMS-200-005	200	4	5	9,98 €

ESPÁTULA CON MANGO DE MADERA

Hoja de acero inoxidable

clink

referencia	hoja (mm)	mango (mm)	unidades por ref.	precio
SPWS-100-001	100	100	1	2,99 €
SPWS-150-001	150	100	1	3,41 €
SPWS-200-001	200	100	1	3,82 €
SPWS-250-001	250	100	1	5,60 €
SPWS-300-001	300	100	1	6,03 €

**TIJERAS**

De acero inoxidable. No apto para autoclave

clink

referencia	l (mm)	tipo	unidades por ref.	precio
SCIS-14A-001	145	disección recta, aguda/aguda (A)	1	3,39 €
SCIS-14B-001	145	disección recta, aguda/roma (B)	1	3,39 €
SCIS-14C-001	145	disección recta, roma/roma (C)	1	3,39 €
SCIS-115-001	115	microscopía recta, aguda/aguda (D)	1	3,39 €
SCIS-220-001	220	uso general, mango de PVC (E)	1	7,68 €

**AGUJA DE DISECCIÓN**

Aguja de acero inoxidable y mango de plástico

clink

referencia	tipo	unidades por ref.	precio
DISS-001-005	aguja recta fina (A)	5	5,04 €
DISS-002-005	lanceta (B)	5	8,21 €

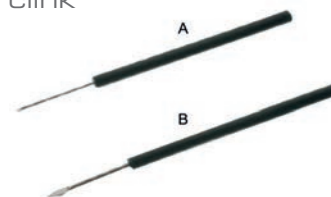
**BISTURÍ DESECHABLE**Envasado individualmente, hoja de acero inoxidable y mango de plástico. Certificado de esterilización disponible (se descarga gratuitamente desde www.labbox.com)

clink

referencia	tipo	unidades por ref.	precio
SCAS-023-010	nº 23, estéril	10	6,73 €

**PINZAS DE LABORATORIO**

De acero inoxidable

clink

referencia	l (mm)	tipo	unidades por ref.	precio
FORS-001-002	125	recta para disección (A)	2	6,93 €
FORS-002-002	120	punta fina efecto muelle (B)	2	7,58 €
FORS-003-002	136	recta punta fina (C)	2	6,93 €
FORS-004-002	110	punta redondeada ancha (D)	2	7,32 €
FORS-006-002	115	para cubreobjetos y membranas (E)	2	6,39 €
FORS-007-002	120	punta fina, extremo en curva (F)	2	7,20 €

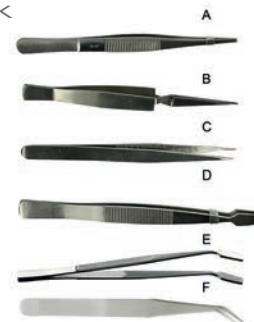

astik's PALA PARA SÓLIDOS

De polietileno de alta densidad



referencia	capacidad	l _{total} (mm)	l _{útil} (mm)	unidades por ref.	precio
SCOP-090-001	90 ml	180	125	1	2,29 €
SCOP-250-001	250 ml	240	155	1	2,52 €
SCOP-600-001	600 ml	300	195	1	2,86 €
SCOP-1K1-001	1100 ml	360	240	1	4,17 €

astik's PALA DE MEDICIÓN DE FONDO PLANO PARA SÓLIDOS

Fabricado en polipropileno (PP)



referencia	capacidad	longitud (mm)	unidades por ref.	precio
SCPP-010-012	10 ml	100	12	4,87 €
SCPP-025-012	25 ml	135	12	5,46 €
SCPP-050-012	50 ml	160	12	7,94 €
SCPP-100-012	100 ml	200	12	9,93 €
SCPP-250-001	250 ml	260	1	4,46 €
SCPP-500-001	500 ml	315	1	5,88 €
SCPP-1K0-001	1000 ml	385	1	7,39 €

clink PALA DE ACERO INOXIDABLE PARA SÓLIDOS

Fabricado en SS 18/10. Construcción higiénica sin grietas y totalmente soldada al mango. Excelente resistencia a la corrosión y esquinas redondeadas para facilitar la limpieza



referencia	capacidad	unidades por ref.	precio
SCOS-060-001	60 ml	1	39,24 €
SCOS-110-001	110 ml	1	46,24 €
SCOS-260-001	260 ml	1	59,76 €
SCOS-470-001	470 ml	1	67,98 €
SCOS-860-001	860 ml	1	87,35 €

astik's CAZO DE INMERSIÓN DE PTFE

Los vástagos atornillables extensibles tienen un núcleo de acero para mayor rigidez y están totalmente encapsulados en PTFE. Las longitudes de eje atornilladas están disponibles por separado para extender el eje atornillado original. La unidad básica consiste en un contenedor tipo beaker con un solo eje. Todos los vástagos miden 600 mm



referencia	∅ (mm)	capacidad	unidades por ref.	precio
DIPB-100-001	54	100 ml	1	103,49 €
DIPB-250-001	66	250 ml	1	125,96 €
DIPB-500-001	80	500 ml	1	145,07 €
DIPB-1K0-001	100	1000 ml	1	165,32 €
DIPB-S01-001		sólo vástago, 600 mm	1	69,29 €

CAZO PTFE

Para muestreo con mango fijo y boquillas de vertido en ambos lados

referencia	capacidad	largo	unidades por ref.	precio
LADL-010-001	10 ml	150 mm	1	36,82 €

astik's



clink

PINZA DE CADENA

Para vasos y otros recipientes de gran diámetro. Con cadena y muelle de acero inoxidable

referencia	∅ (mm)	unidades por ref.	precio
CHAS-001-001	80 - 150	1	23,74 €



clink

PINZA UNIVERSAL

Permite sujetar objetos de 15 a 65 mm de diámetro

referencia	l (mm)	tipo	unidades por ref.	precio
RCL2-001-001	245	2 dedos forrados de corcho (A)	1	7,03 €
RCL3-001-001	260	3 dedos forrados con caucho (B)	1	7,03 €
RCL4-001-001	245	4 dedos forrados de corcho (C)	1	7,03 €

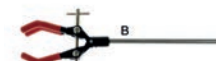

clink

PINZA UNIVERSAL CUATRO DEDOS PREMIUM LINE

Aleación de aluminio. Permite sujetar objetos hasta 80 mm de diámetro

referencia	l (mm)	tipo	unidades por ref.	precio
RCP4-001-001	230	4 dedos forrados de corcho	1	16,57 €



clink

PINZA UNIVERSAL PREMIUM LINE

Aleación de aluminio, antiácido y anticorrosión

referencia	∅ (mm)	l (mm)	tipo	unidades por ref.	precio
RCP2-001-001	30 - 50	200	2 dedos forrados de PVC	1	17,88 €
RCP2-002-001	50 - 80	220	2 dedos forrados de PVC	1	23,24 €
RCP2-003-001	30 - 50	200	2 dedos forrados de corcho	1	16,39 €
RCP2-004-001	50 - 80	220	2 dedos forrados de corcho	1	19,90 €



clink

PINZA TRES DEDOS DOBLE AJUSTE

Dedos forrados de PVC

referencia	∅ (mm)	tipo	unidades por ref.	precio
Sin nuez (A)				
RCD3-035-001	0 - 35	pequeña	1	10,25 €
RCD3-060-001	0 - 60	grande	1	14,37 €
Con nuez (B)				
RDS3-035-001	0 - 35	pequeña	1	14,05 €
RDS3-060-001	0 - 60	grande	1	17,26 €

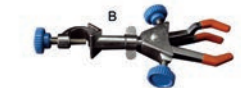
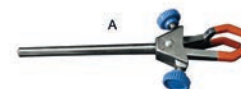

clink | **PINZA TRES DEDOS PREMIUM LINE**

Aleación de aluminio, antiácido y anticorrosión

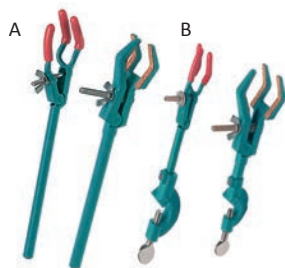

referencia	∅ (mm)	l (mm)	tipo	unidades por ref.	precio
Sin nuez (A)					
RPD3-025-001	10 - 25	170	dedos forrados de PVC	1	13,96 €
RPD3-045-001	25 - 45	225	dedos forrados de corcho	1	13,93 €
Con nuez (B)					
RPS3-025-001	10 - 25	204	dedos forrados de PVC	1	17,82 €
RPS3-045-001	25 - 45	210	dedos forrados de corcho	1	18,95 €

clink | **PINZA PARA TERMÓMETROS**

Para sujetar termómetros, buretas u otros objetos de pequeño diámetro

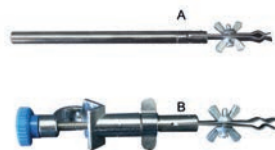

referencia	l (mm)	tipo	unidades por ref.	precio
THCL-001-001	200	sin nuez (A)	1	9,23 €
THCS-001-001	200	con nuez (B)	1	12,68 €

clink | **ARO ABIERTO CON NUEZ**

De acero cromado



referencia	∅ (mm)	∅ _{interior} (mm)	unidades por ref.	precio
RROS-060-001	60	45	1	7,46 €
RROS-080-001	80	64	1	7,59 €
RROS-100-001	100	83	1	7,65 €
RROS-120-001	120	100	1	7,79 €

clink | **ARO ABIERTO CON NUEZ PREMIUM LINE**

De hierro pintado con epoxi en polvo



referencia	∅ _{int.} (mm)	l (mm)	unidades por ref.	precio
RROP-050-001	50	120	1	14,12 €
RROP-070-001	70	130	1	14,96 €
RROP-085-001	85	140	1	15,23 €
RROP-115-001	115	160	1	18,22 €
RROP-135-001	135	175	1	21,04 €
RROP-150-001	150	195	1	22,62 €

clink | **ARO CERRADO CON NUEZ**

De fundición



referencia	∅ (mm)	unidades por ref.	precio
RTRS-050-002	50	2	6,18 €
RTRS-075-002	75	2	6,58 €
RTRS-100-002	100	2	8,21 €
RTRS-125-002	125	2	9,84 €
RTRS-150-002	150	2	10,93 €

SOPORTE PIE DE PLATO

De fundición pintada de azul con protectores de goma. Incluye varilla de acero cromado del diámetro y altura indicados

referencia	l _{base} (mm)	w _{base} (mm)	peso base (g)	∅ _{varilla} (mm)	h _{varilla} (mm)	unidades por ref.	precio
RTSM-160-001	160	100	670	10	500	1	16,43 €
RTSM-200-001	200	125	1220	10	500	1	18,91 €
RTSM-250-001	250	160	1450	10	500	1	25,33 €
RTSM-300-001	310	200	1600	10	700	1	31,77 €

clink

**SOPORTE PIE DE PLATO**

De chapa. Incluye varilla de aluminio del diámetro y altura indicados

referencia	l _{base} (mm)	w _{base} (mm)	peso base (g)	∅ _{varilla} (mm)	h _{varilla} (mm)	unidades por ref.	precio
RTMM-175-001	175	100	475	9	450	1	15,60 €
RTMM-225-001	225	125	775	10	500	1	12,41 €
RTMM-250-001	250	150	970	10	600	1	13,88 €
RTMM-300-001	300	150	1165	10	700	1	16,14 €

clink

**SOPORTE PIE DE PLATO**

De fundición. Incluye varilla de acero cromado de altura 600 mm

referencia	l _{base} (mm)	w _{base} (mm)	peso base (g)	∅ _{varilla} (mm)	h _{varilla} (mm)	unidades por ref.	precio
RTCM-200-001	200	140	860	10	600	1	14,89 €

clink

**SOPORTE PIE DE PLATO PREMIUM LINE**

De acero recubierto con resina epoxi resistente a ácidos. Incluye varilla de aluminio del diámetro y altura indicados

referencia	l _{base} (mm)	w _{base} (mm)	peso base (g)	∅ _{varilla} (mm)	h _{varilla} (mm)	unidades por ref.	precio
RTSP-200-001	200	130	2500	10	500	1	51,28 €
RTSP-250-001	250	160	3500	12	600	1	65,41 €
RTSP-310-001	310	200	4800	12	800	1	83,21 €

clink

**SOPORTE PIE TRÍPODE**

Pie macizo de fundición. Incluye varilla de aluminio del diámetro y altura indicados

referencia	l _{base} (mm)	peso base (g)	∅ _{varilla} (mm)	h _{varilla} (mm)	unidades por ref.	precio
TSTM-135-001	135	1700	10	600	1	15,87 €

clink

SOPORTE PIE TRÍPODE PREMIUM LINE

Pie macizo de fundición. Incluye varilla de aluminio del diámetro y altura indicados. Su diseño aporta mayor estabilidad

referencia	l _{base} (mm)	peso base (g)	∅ _{varilla} (mm)	h _{varilla} (mm)	unidades por ref.	precio
TSTP-141-001	140	1800	12	600	1	80,86 €

clink





clink | SOPORTE PIE EN U PREMIUM LINE

De hierro fundido pintado con epoxi en polvo y secado al horno. Con protectores de goma. Incluye varilla de aluminio del diámetro y altura indicados

referencia	l _{base} (mm)	peso base (g)	∅ _{varilla} (mm)	h _{varilla} (mm)	unidades por ref.	precio
USSP-225-001	225	4000	12	600	1	106,91 €
USSP-295-001	295	8000	15	1000	1	163,87 €



clink | SOPORTE EN "H"

Con pie macizo, 3 varillas verticales del diámetro (∅) y altura (h) indicados, 2 horizontales del diámetro (∅) y longitud (l) indicados y 6 nueces

referencia	∅ _{varilla} (mm)	h (mm)	l (mm)	w (mm)	peso base (g)	unidades por ref.	precio
HSSM-010-001	10	800	500	250	6500	1	140,19 €
HSSM-012-001	12	800	500	250	6250	1	167,88 €



clink | NUEZ DOBLE, TIPO FISHER

Para varillas de 9 a 16 mm de diámetro

referencia	tipo	unidades por ref.	precio
BOSF-001-004	Fisher	4	14,50 €



clink | NUEZ DOBLE, TIPO FISHER PREMIUM LINE

Para varillas hasta 16 mm de diámetro

referencia	tipo	unidades por ref.	precio
BOFP-001-001	Fisher	1	7,50 €



clink | NUEZ DOBLE, CUADRADA

Para varillas hasta 16 mm de diámetro

referencia	tipo	unidades por ref.	precio
BOSS-001-004	cuadrada	4	19,42 €



clink | NUEZ DOBLE, ALTA RESISTENCIA

Diseñada para soportar cargas elevadas. Para varillas de hasta 19 mm de diámetro

referencia	tipo	unidades por ref.	precio
BOSH-001-001	nuez doble	1	10,77 €



clink | SOPORTE TRÍPODE CIRCULAR

Aro de fundición y patas de acero zincado

referencia	∅ (mm)	h (mm)	unidades por ref.	precio
TRSC-175-001	125	175	1	5,33 €
TRSC-200-001	125	200	1	5,86 €

MALLA METÁLICA CON CENTRO DE FIBRA CERÁMICA

No contiene amianto

clink

referencia	∅ cerámica (mm)	l (mm)	w (mm)	unidades por ref.	precio
CPLS-100-001	70	100	100	1	0,99 €
CPLS-125-001	85	125	125	1	1,31 €
CPLS-150-001	100	150	150	1	1,52 €
CPLS-200-001	147	200	200	1	2,21 €

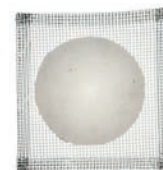
**ELEVADOR DE LABORATORIO**

De aluminio

clink

referencia	l (mm)	w (mm)	h máxima (mm)	peso máximo	dimensiones agujero	unidades por ref.	precio
JACA-100-001	100	100	140	30 kg	no tiene	1	29,15 €
JACA-150-001	150	150	280	60 kg	M8x1,25	1	42,32 €
JACA-200-001	200	200	290	60 kg	M8x1,25	1	54,77 €

**CORTADOR DE TUBOS DE VIDRIO**

Aleación de zinc con níquel-cromo plateado y rueda de corte de acero endurecido

clink

referencia	tipo	unidades por ref.	precio
GTCM-030-001	para tubos de diámetro hasta 30 mm	1	11,63 €

**VARILLA DE VIDRIO PARA AGITACIÓN**

De vidrio con las puntas redondeadas

bb

referencia	∅ (mm)	l (mm)	unidades por ref.	precio
STRN-150-005	7	150	5	2,88 €
STRN-200-005	7	200	5	3,23 €
STRN-300-005	7	300	5	3,60 €
STRN-400-005	9	400	5	4,07 €

**VARILLA DE PTFE PARA AGITACIÓN**

De acero recubierto de PTFE

bb



referencia	∅ (mm)	l (mm)	unidades por ref.	precio
STRT-300-001	6	300	1	8,92 €

**VARILLA DE PP PARA AGITACIÓN CON ESPÁTULA**

Autoclavable a 121 °C

bb

referencia	∅ (mm)	l (mm)	unidades por ref.	precio
STRP-245-012	6	245	12	25,70 €



SIMAX | FRASCO GRADUADO CON ROSCA ISO DE BOROSILICATO 3.3

Fabricado en vidrio borosilicato 3.3. Totalmente autoclavable a 140 °C. Rosca GL 45 (excepto 50 ml), según ISO 4796. Incluye anillo antigoteo y tapón de polipropileno azul



referencia	capacidad	∅ _{base} (mm)	h (mm)	rosca	unidades por ref.	precio
SBG3-050-010	50 ml	46	91	GL 32	10	43,29 €
SBG3-100-010	100 ml	56	100	GL 45	10	27,42 €
SBG3-250-010	250 ml	70	138	GL 45	10	30,92 €
SBG3-500-010	500 ml	86	176	GL 45	10	37,37 €
SBG3-1K0-010	1000 ml	101	225	GL 45	10	62,38 €
SBG3-2K0-001	2000 ml	136	260	GL 45	1	9,63 €

**LBC** | FRASCO GRADUADO CON ROSCA ISO DE BOROSILICATO 3.3, GRAN FORMATO

Fabricado en vidrio borosilicato 3.3. Totalmente autoclavable a 140 °C. Rosca GL 45, según ISO 4796. Incluye anillo antigoteo y tapón de polipropileno azul



referencia	capacidad	∅ _{base} (mm)	h (mm)	rosca	unidades por ref.	precio
SBG3-5K0-001	5000 ml	186	330	GL 45	1	80,19 €
SBG3-10K-001	10000 ml	234	410	GL 45	1	160,41 €
SBG3-20K-001	20000 ml	299	505	GL 45	1	237,09 €

**SIMAX** | FRASCO GRADUADO CON ROSCA ISO DE BOROSILICATO 3.3, ÁMBAR

Fabricado en vidrio borosilicato 3.3 ámbar. Totalmente autoclavable a 140 °C. Rosca GL 45, según ISO 4796. Incluye anillo antigoteo y tapón de polipropileno azul



referencia	capacidad	∅ _{base} (mm)	h (mm)	rosca	unidades por ref.	precio
SBGA-100-010	100 ml	56	100	GL 45	10	126,90 €
SBGA-250-010	250 ml	70	138	GL 45	10	134,43 €
SBGA-500-010	500 ml	86	176	GL 45	10	225,04 €
SBGA-1K0-010	1000 ml	101	225	GL 45	10	259,18 €
SBGA-2K0-001	2000 ml	136	260	GL 45	1	29,01 €

**SIMAX** | FRASCO GRADUADO CON ROSCA ISO GL 80

Fabricado en vidrio borosilicato 3.3. Totalmente autoclavable a 140 °C. Rosca GL 80, según ISO 4796. Incluye anillo antigoteo y tapón de polipropileno azul



referencia	capacidad	dimensiones (mm)	h (mm)	rosca	unidades por ref.	precio
SBS3-500-010	500 ml	94 x 94	141	GL 80	10	98,67 €
SBS3-1K0-010	1000 ml	105 x 105	187	GL 80	10	116,15 €
SBS3-2K0-001	2000 ml	115 x 115	260	GL 80	1	14,75 €
SBS3-5K0-001	5000 ml	160 x 160	357	GL 80	1	88,76 €

FRASCO GRADUADO CON ROSCA ISO GL 80, ÁMBAR

Fabricado en vidrio borosilicato 3.3 ámbar. Totalmente autoclavable a 140 °C. Rosca GL 80, según ISO 4796. Incluye anillo antigoteo y tapón de polipropileno azul

SIMAX



referencia	capacidad	dimensiones (mm)	h (mm)	rosca	unidades por ref.	precio
SBSA-500-010	500 ml	94 x 94	141	GL 80	10	340,65 €
SBSA-1K0-010	1000 ml	105 x 105	187	GL 80	10	385,82 €
SBSA-2K0-001	2000 ml	115 x 115	260	GL 80	1	41,83 €
SBSA-5K0-001	5000 ml	160 x 160	357	GL 80	1	194,25 €

ACCESORIOS PARA FRASCOS DE LABORATORIO CON ROSCA ISO

Tapón y anillo de vertido de distintos colores para una mejor identificación de las muestras. El tapón y anillo de vertido fabricados en PP tienen una resistencia térmica hasta 140 °C. El tapón de PBTB con junta de silicona revestida en PTFE y el anillo de vertido de ETFE pueden ser utilizados hasta 200 °C y tienen una mayor resistencia química que el PP

SIMAX



referencia	rosca	material	descripción	unidades por ref.	precio
SBGP-A01-010	GL 45	PP	tapón azul	10	10,24 €
SBGP-A02-005	GL 45	PBTB/PTFE	tapón rojo	5	27,66 €
SBGP-A05-010	GL 80	PP	tapón azul	10	15,40 €
SBGP-A03-010	GL 45	PP	anillo de vertido azul	10	4,71 €
SBGP-A04-005	GL 45	ETFE	anillo de vertido rojo	5	6,05 €
SBGP-A06-010	GL 80	PP	anillo de vertido azul	10	4,71 €
SBGP-A07-010	GL 45	PP	tapón verde	10	8,87 €
SBGP-A08-010	GL 45	PP	tapón naranja	10	8,87 €
SBGP-A09-010	GL 45	PP	tapón amarillo	10	8,87 €
SBGP-A10-010	GL 45	PP	anillo de vertido color claro	10	3,20 €



TARRO DE VIDRIO CON TAPA BAYONETA

De vidrio neutro LBG N. Tapa de color blanco

LBG

referencia	capacidad	∅ (mm)	h (mm)	rosca	unidades por ref.	precio
TRTN-100-060	100 ml	46	96	TO43	60	43,85 €
TRTN-450-030	450 ml	67	169	TO63	30	33,91 €
TRTN-720-020	720 ml	82	173	TO77	20	24,70 €
TRTN-950-016	950 ml	93	178	TO77	16	24,83 €



FRASCO DE PTFE BOCA ANCHA

Con tapón roscado (incluido). Químicamente inerte y térmicamente estable entre -200 °C y +280 °C

astik's



referencia	capacidad	∅ (mm)	h (mm)	∅ _{boca} (mm)	unidades por ref.	precio
FRAT-025-001	25 ml	33	61	19	1	38,84 €
FRAT-100-001	100 ml	52	88	35	1	50,91 €
FRAT-250-001	250 ml	67	115	42	1	87,08 €



astik's | **TARRO DE HDPE BOCA ANCHA ("DUQUESAS")**

Con tapa de color negro y obturador



referencia	capacidad	∅ (mm)	h (mm)	∅ _{boca} (mm)	unidades por ref.	precio
TROP-060-010	60 ml	57	45	46	10	4,80 €
TROP-125-010	125 ml	59	70	46	10	5,26 €
TROP-250-010	250 ml	67	98	62	10	7,44 €
TROP-500-010	500 ml	80	132	62	10	9,68 €
TROP-750-005	750 ml	99	127	86	5	6,83 €
TROP-1K0-005	1000 ml	102	151	86	5	6,79 €
TROP-2K0-001	2000 ml	118	227	86	1	3,09 €
En "pack ahorro"						
TROP-060-500	60 ml	57	45	46	500	233,75 €
TROP-125-300	125 ml	59	70	46	300	143,41 €
TROP-250-280	250 ml	67	98	62	280	189,30 €
TROP-500-160	500 ml	80	132	62	160	140,67 €
TROP-750-112	750 ml	99	127	86	112	138,51 €
TROP-1K0-090	1000 ml	102	151	86	90	113,85 €
TROP-2K0-064	2000 ml	118	227	86	64	188,80 €

astik's | **TARRO DE HDPE BOCA ANCHA ("DUQUESAS") ASÉPTICO EN BOLSA UNITARIA**

Retractilado. Con tapa de color negro y obturador



referencia	capacidad	∅ (mm)	h (mm)	∅ _{boca} (mm)	unidades por ref.	precio
TRAP-060-500	60 ml	57	45	46	500	441,25 €
TRAP-125-300	125 ml	59	70	46	300	264,75 €
TRAP-250-280	250 ml	67	98	62	280	301,25 €
TRAP-500-160	500 ml	80	132	62	160	227,57 €
TRAP-750-112	750 ml	99	127	86	112	236,52 €
TRAP-1K0-090	1000 ml	102	151	86	90	157,16 €

astik's | **TARRO DE HDPE BOCA ANCHA ("DUQUESAS") OPACO**

Los tarros y las tapas son de color blanco opaco. Incluyen obturador



referencia	capacidad	∅ (mm)	h (mm)	∅ _{boca} (mm)	unidades por ref.	precio
TRWP-060-010	60 ml	57	45	46	10	5,26 €
TRWP-125-010	125 ml	59	70	46	10	5,78 €
TRWP-250-010	250 ml	67	98	62	10	8,14 €
TRWP-500-010	500 ml	80	132	62	10	10,60 €
TRWP-750-005	750 ml	99	127	85	5	11,23 €
TRWP-1K0-005	1000 ml	102	151	86	5	7,57 €

FRASCO ROSCADO DE POLIPROPILENO PARA MUESTRAS

Autoclavable, con graduación en relieve y cierre muy hermético. Graduación frasco de 25 ml: cada 5 ml hasta 20 ml, graduación frasco 50 ml: cada 10 ml hasta 40 ml, graduación frasco 80 ml: cada 10 ml hasta 60 ml, graduación frasco 150 ml: cada 10 ml hasta 120 ml. Tapa disponible en tres colores

astik's



referencia	capacidad máxima	Ø base (mm)	Ø tapa (mm)	h total (mm)	color de la tapa	unidades por ref.	precio
SCNP-030-1K0	25 ml	31	37	44	naranja	1000	141,12 €
SCNP-W30-1K0	25 ml	31	37	44	blanco	1000	134,43 €
SCNP-G30-1K0	25 ml	31	37	44	verde	1000	134,43 €
SCNP-050-600	50 ml	34	40	70	naranja	600	103,72 €
SCNP-W50-600	50 ml	34	40	70	blanco	600	98,80 €
SCNP-G50-600	50 ml	34	40	70	verde	600	98,80 €
SCNP-080-500	80 ml	40	48	64	naranja	500	98,28 €
SCNP-W80-500	80 ml	40	48	64	blanco	500	93,59 €
SCNP-G80-500	80 ml	40	48	64	verde	500	93,59 €
SCNP-150-300	150 ml	52	58	80	blanco	300	91,04 €



GRADILLA PARA FRASCOS PARA MUESTRAS

De acero inoxidable

clink

referencia	h (mm)	l (mm)	w (mm)	tipo	unidades por ref.	precio
SRSS-A12-001	45	276	97	para 2 x 6 frascos (hasta Ø 40 mm)	1	27,10 €
SRSS-A32-001	45	368	187	para 4 x 8 frascos (hasta Ø 40 mm)	1	38,95 €
SRSS-B12-001	45	224	171	para 3 x 4 frascos (hasta Ø 50 mm)	1	29,92 €
SRSS-B24-001	45	335	228	para 4 x 6 frascos (hasta Ø 50 mm)	1	38,95 €



FRASCO ESTÉRIL DE POLIPROPILENO PARA MUESTRAS

Autoclavable con graduación en relieve y cierre a presión hermético. Esterilizado mediante óxido de etileno (ETO). Certificado de esterilización disponible (se descarga gratuitamente desde www.labbox.com)

astik's



referencia	capacidad	h total (mm)	Ø base (mm)	graduación (ml)	unidades por ref.	precio
SCSP-025-200	25 ml	32,25	38	5	200	32,57 €
SCSP-050-100	50 ml	66,70	37	25	100	24,09 €



TARRO CON TAPA PRECINTABLE

Con tapa de rosca de HDPE muy hermética y precintable. Cuerpo de PP. Cuerpo y tapa de color blanco. Particularmente adecuado para el muestreo, almacenaje y transporte de muestras sólidas

astik's

referencia	capacidad	Ø (mm)	h (mm)	unidades por ref.	precio
TRPP-050-020	50 ml	35	50	20	11,02 €
TRPP-100-020	100 ml	50	60	20	13,65 €
TRPP-250-020	250 ml	65	85	20	25,97 €
TRPP-500-005	500 ml	90	110	5	9,90 €
TRPP-1K0-005	1000 ml	110	120	5	16,49 €





FRASCO TRANSPARENTE PARA REACTIVOS BOCA ESTRECHA CON TAPÓN DE PP



Fabricado en vidrio borosilicato 3.3 de calidad superior

referencia	capacidad	esmerilado	unidades por ref.	precio
RBG1-250-001	250 ml	19/26	1	7,88 €
RBG1-500-001	500 ml	24/29	1	9,85 €
RBG1-1K0-001	1000 ml	29/32	1	14,07 €



FRASCO ÁMBAR PARA REACTIVOS BOCA ESTRECHA CON TAPÓN DE PP



Fabricado en vidrio borosilicato 3.3 de calidad superior

referencia	capacidad	esmerilado	unidades por ref.	precio
RBG2-250-001	250 ml	19/26	1	14,55 €
RBG2-500-001	500 ml	24/29	1	23,77 €
RBG2-1K0-001	1000 ml	29/32	1	33,58 €



FRASCO DE VIDRIO TRANSPARENTE

Fabricado en vidrio sodocálcico tipo III según USP. Utiliza tapón de rosca PP28 (no incluido)

referencia	capacidad	∅ (mm)	h (mm)	rosca	unidades por ref.	precio
FRAN-030-156	30 ml	35	67	PP28	156	41,07 €
FRAN-060-127	60 ml	38,6	94	PP28	127	31,87 €
FRAN-125-104	125 ml	49	114,4	PP28	104	31,26 €
FRAN-250-060	250 ml	61,7	142,9	PP28	60	27,46 €
FRAN-500-035	500 ml	76,8	176,8	PP28	35	45,68 €
FRAN-1K0-020	1000 ml	97,5	215,6	PP28	20	33,73 €



FRASCO DE VIDRIO ÁMBAR

Fabricado en vidrio sodocálcico tipo III según USP. Utiliza tapón de rosca PP28 (no incluido)

referencia	capacidad	∅ (mm)	h (mm)	rosca	unidades por ref.	precio
FRAA-030-156	30 ml	35	67	PP28	156	37,95 €
FRAA-060-160	60 ml	38,6	94	PP28	160	37,08 €
FRAA-125-104	125 ml	49	114,4	PP28	104	28,89 €
FRAA-250-060	250 ml	61,7	142,9	PP28	60	26,06 €
FRAA-500-035	500 ml	76,8	176,8	PP28	35	43,37 €
FRAA-1K0-020	1000 ml	97,5	215,6	PP28	20	33,73 €



FRASCO DE PET TRANSPARENTE

Utiliza tapón de rosca PP28 (no incluido)

referencia	capacidad	∅ (mm)	h (mm)	rosca	unidades por ref.	precio
FPET-060-078	60 ml	38	96	PP28	78	27,45 €
FPET-120-187	120 ml	48	115	PP28	187	83,57 €
FPET-250-126	250 ml	58	148	PP28	126	85,34 €
FPET-500-090	500 ml	69	180	PP28	90	68,27 €

FRASCO DE PET ÁMBAR

Utiliza tapón de rosca PP28 (no incluido)

referencia	capacidad	∅ (mm)	h (mm)	rosca	unidades por ref.	precio
FPTA-060-078	60 ml	38	96	PP28	78	27,45 €
FPTA-120-187	120 ml	48	115	PP28	187	83,57 €
FPTA-250-126	250 ml	58	148	PP28	126	85,34 €
FPTA-500-090	500 ml	69	180	PP28	90	68,27 €

astik's

**TARRO DE PET BOCA ANCHA**

Con tapa de polipropileno negra

referencia	capacidad	∅ (mm)	h (mm)	∅ _{boca} (mm)	rosca	unidades por ref.	precio
TPET-100-010	100 ml	72	39	64,1	D70	10	5,93 €
TPET-250-010	250 ml	72	77,5	64,1	D70	10	6,80 €
TPET-500-010	500 ml	104	77,7	92,9	D100	10	13,50 €
TPET-1K0-010	1000 ml	104	138,7	92,9	D100	10	16,30 €

astik's

**FRASCO DE HDPE CUELLO PP28**

Utiliza tapón de rosca PP28 (no incluido). Atención: para los frascos FRIP-030-010 solo van bien los tapones TP28-X01-020

referencia	capacidad	∅ (mm)	h (mm)	∅ _{boca} (mm)	unidades por ref.	precio
FRIP-030-010	30 ml	36	86	20	10	2,48 €
FRIP-050-010	50 ml	35	90	20	10	4,64 €
FRIP-100-010	100 ml	40	105	20	10	4,64 €
FRIP-250-010	250 ml	58	158	20	10	5,25 €
FRIP-500-010	500 ml	70	158	20	10	6,79 €
FRIP-1K0-005	1000 ml	90	213	20	5	4,76 €
En "pack ahorro"						
FRIP-030-1K0	30 ml	36	86	20	1000	193,16 €
FRIP-050-800	50 ml	35	90	20	800	287,39 €
FRIP-100-400	100 ml	40	105	20	400	143,68 €
FRIP-250-350	250 ml	58	158	20	350	142,74 €
FRIP-500-180	500 ml	70	158	20	180	94,97 €
FRIP-1K0-112	1000 ml	90	213	20	112	76,67 €

astik's

**TAPÓN CON GOTERO DE ROSCA PP28**

Tapón de rosca con obturador-gotero. El orificio del obturador es de 3 mm de diámetro. Para los frascos de vidrio de referencia FRAN y FRAA

referencia	rosca	color	unidades por ref.	precio
TP28-201-020	PP28	blanco	20	3,78 €

astik's



astik's

**TAPÓN DE ROSCA PP28 DE POLIETILENO**

Para los frascos de vidrio de referencia FRAN y FRAA, los de PET de referencia FPET y FPTA y los de HDPE de referencia FRIP. Atención: para los frascos FRIP-030-010 solo van bien los tapones TP28-X01-020



referencia	rosca	color	unidades por ref.	precio
TP28-001-020	PP28	blanco	20	3,61 €
TP28-002-020	PP28	negro	20	3,61 €
TP28-003-020	PP28	amarillo	20	3,61 €
TP28-004-020	PP28	azul	20	3,61 €
TP28-005-020	PP28	rojo	20	3,61 €
TP28-007-020	PP28	naranja	20	3,61 €
TP28-X01-020	PP28	blanco	20	3,76 €
En "pack ahorro" de 2000 unidades				
TP28-001-2K0	PP28	blanco	2000	247,86 €

astik's

TAPÓN CUENTAGOTAS DE ROSCA PP28

Tapón cuentagotas de polietileno con precinto, tetina de nitrilo y tubo de vidrio. Para convertir en cuentagotas los frascos de vidrio de referencia FRAN y FRAA, los de PET de referencia FPET y FPTA y los de HDPE de referencia FRIP



referencia	rosca	tipo	unidades por ref.	precio
CG28-030-010	PP28	para botellas de 30 ml	10	8,49 €
CG28-060-010	PP28	para botellas de 60 ml	10	8,81 €
CG28-125-010	PP28	para botellas de 125 ml	10	8,58 €

LBG

FRASCO DE VIDRIO BOCA ESTRECHA, DIN-18

Frasco fabricado en vidrio sodocálcico tipo III según USP. Utiliza tapón de rosca DIN-18 (no incluido)



referencia	capacidad	∅ (mm)	h (mm)	rosca	unidades por ref.	precio
FRGN-010-192	10 ml	25	58	DIN-18	192	21,48 €
FRGN-030-110	30 ml	33	79	DIN-18	110	18,03 €
FRGN-050-088	50 ml	37	92	DIN-18	88	18,50 €
FRGN-100-070	100 ml	44	112	DIN-18	70	19,44 €

LBG

FRASCO DE VIDRIO ÁMBAR DE ROSCA DIN-18

Frasco fabricado en vidrio sodocálcico tipo III según USP. Utiliza tapón de rosca DIN-18 (no incluido)



referencia	capacidad	∅ (mm)	h (mm)	rosca	unidades por ref.	precio
FRGA-005-255	5 ml	22	50	DIN-18	255	28,09 €
FRGA-010-192	10 ml	25	58	DIN-18	192	25,38 €
FRGA-015-156	15 ml	28	65	DIN-18	156	23,39 €
FRGA-020-156	20 ml	29	71	DIN-18	156	24,09 €
FRGA-030-110	30 ml	33	79	DIN-18	110	19,62 €
FRGA-050-088	50 ml	37	92	DIN-18	88	20,14 €
FRGA-100-070	100 ml	44	112	DIN-18	70	18,51 €

FRASCO DE VIDRIO AZUL DE ROSCA DIN-18

LBC

Frasco fabricado en vidrio sodocálcico tipo III según USP. Utiliza tapón de rosca DIN-18 (no incluido)

referencia	capacidad	∅ (mm)	h (mm)	rosca	unidades por ref.	precio
FRGB-010-192	10 ml	25	58	DIN-18	192	28,00 €
FRGB-030-110	30 ml	33	79	DIN-18	110	25,46 €
FRGB-050-088	50 ml	37	92	DIN-18	88	24,44 €
FRGB-100-070	100 ml	44	112	DIN-18	70	29,97 €

**FRASCO DE VIDRIO VERDE DE ROSCA DIN-18**

LBC

Frasco fabricado en vidrio sodocálcico tipo III según USP. Utiliza tapón de rosca DIN-18 (no incluido)

referencia	capacidad	∅ (mm)	h (mm)	rosca	unidades por ref.	precio
FRGG-010-192	10 ml	25	58	DIN-18	192	28,00 €
FRGG-030-110	30 ml	33	79	DIN-18	110	25,46 €
FRGG-050-088	50 ml	37	92	DIN-18	88	24,44 €
FRGG-100-070	100 ml	44	112	DIN-18	70	29,97 €

**TAPÓN CON GOTERO DE ROSCA DIN-18**

astik's

Tapón de rosca de polietileno con obturador-gotero. El orificio del obturador es de 4 mm de diámetro. Para los frascos de vidrio de referencia FRGN, FRGA, FRGB y FRGG

referencia	rosca	color	unidades por ref.	precio
TP18-001-020	DIN-18	blanco	20	3,60 €
TP18-002-020	DIN-18	negro	20	3,60 €
En "pack ahorro"				
TP18-001-1K0	DIN-18	blanco	1000	135,37 €
TP18-002-1K0	DIN-18	negro	1000	135,37 €

**TAPÓN CUENTAGOTAS DE ROSCA DIN-18**

astik's

Tapón cuentagotas de polietileno con precinto, tetina de silicona y tubo de vidrio. Para convertir en cuentagotas los frascos de vidrio de referencia FRGA, FRGN, FRGB y FRGG

referencia	rosca	tipo	unidades por ref.	precio
CG18-005-020	DIN-18	para botellas de 5 ml, blanco	20	6,74 €
CG18-010-020	DIN-18	para botellas de 10 ml, blanco	20	6,74 €
CG18-015-020	DIN-18	para botellas de 15 ml, blanco	20	6,74 €
CG18-020-020	DIN-18	para botellas de 20 ml, blanco	20	6,74 €
CG18-030-020	DIN-18	para botellas de 30 ml, blanco	20	6,74 €
CG18-050-020	DIN-18	para botellas de 50 ml, blanco	20	6,74 €
CG18-100-020	DIN-18	para botellas de 100 ml, blanco	20	6,74 €
CG18-B05-020	DIN-18	para botellas de 5 ml, negro	20	6,64 €
CG18-B10-020	DIN-18	para botellas de 10 ml, negro	20	6,64 €
CG18-B15-020	DIN-18	para botellas de 15 ml, negro	20	6,64 €
CG18-B20-020	DIN-18	para botellas de 20 ml, negro	20	6,64 €
CG18-B30-020	DIN-18	para botellas de 30 ml, negro	20	6,64 €
CG18-B50-020	DIN-18	para botellas de 50 ml, negro	20	6,64 €
CG18-10B-020	DIN-18	para botellas de 100 ml, negro	20	6,95 €



astik's

TAPÓN DE ROSCA DIN-18

Tapón de rosca de polietileno. Para los frascos de vidrio de referencia FRGN, FRGA, FRGB y FRGG



referencia	rosca	color	unidades por ref.	precio
TP18-201-020	DIN-18	negro	20	3,60 €
En "pack ahorro"				
TP18-201-1K0	DIN-18	negro	1000	135,37 €

astik's

FRASCO DE HDPE CUELLO ANCHO

Utiliza tapón de rosca D34 (no incluido)



referencia	capacidad	∅ (mm)	h (mm)	∅ _{boca} (mm)	unidades por ref.	precio
FRAP-125-010	125 ml	48	113	34	10	5,08 €
FRAP-250-010	250 ml	58	158	34	10	5,79 €
FRAP-500-010	500 ml	74	166,5	34	10	7,46 €
FRAP-1K0-005	1000 ml	90	210,5	34	5	5,30 €
En "pack ahorro"						
FRAP-125-350	125 ml	48	113	34	350	139,81 €
FRAP-250-350	250 ml	58	158	34	350	160,24 €
FRAP-500-180	500 ml	74	166,5	34	180	105,60 €
FRAP-1K0-112	1000 ml	90	210,5	34	112	93,18 €

astik's

FRASCO DE HDPE CUELLO ANCHO PARA PRODUCTOS FOTOSENSIBLES

De color negro. Utiliza tapón de rosca D34 (no incluido)



referencia	capacidad	∅ (mm)	h (mm)	∅ _{boca} (mm)	unidades por ref.	precio
FRBP-125-010	125 ml	48	113	34	10	4,99 €
FRBP-250-010	250 ml	58	158	34	10	5,67 €
FRBP-500-010	500 ml	74	166,5	34	10	7,33 €
FRBP-1K0-005	1000 ml	90	210,5	34	5	5,21 €
En "pack ahorro"						
FRBP-125-350	125 ml	48	113	34	350	148,47 €
FRBP-250-350	250 ml	58	158	34	350	168,32 €
FRBP-500-180	500 ml	74	166,5	34	180	112,08 €
FRBP-1K0-112	1000 ml	90	210,5	34	112	96,84 €

astik's

TAPÓN DE ROSCA PRECINTABLE D34 DE POLIETILENO

Para los frascos de cuello ancho de referencia FRAP y FRBP



referencia	rosca	color	unidades por ref.	precio
TP34-301-010	D34	blanco	10	2,01 €
TP34-302-010	D34	negro	10	2,01 €
TP34-304-010	D34	azul	10	2,01 €
TP34-305-010	D34	rojo	10	2,01 €
TP34-306-010	D34	verde	10	2,01 €
En "pack ahorro"				
TP34-301-900	D34	blanco	900	134,55 €

FRASCO REDONDO DE LDPE CON VAPORIZADOR DE HDPE

Cuerpo de LDPE y vaporizador de HPDE. Cabezal con bloqueo ON-OFF

astik's



referencia	capacidad	∅ (mm)	h (mm)	∅ _{boca} (mm)	unidades por ref.	precio
FVAP-500-001	500 ml	72	215	22	1	4,55 €
FVAP-900-001	900 ml	80	270	22	1	4,55 €

FRASCO REDONDO Y VAPORIZADOR DE HDPE

Cuerpo y vaporizador de HPDE

astik's



referencia	capacidad	∅ (mm)	h (mm)	∅ _{boca} (mm)	unidades por ref.	precio
FVAP-1K0-001	1000 ml	90	271	22,5	1	4,73 €

FRASCO DE LDPE CUELLO ESTRECHO

Para ser convertido en cuentagotas empleando las cánulas de rosca D17

astik's



referencia	capacidad	∅ (mm)	h (mm)	∅ _{boca} (mm)	unidades por ref.	precio
FRLP-050-010	50 ml	35	81	17	10	3,17 €
FRLP-125-010	125 ml	48	108	17	10	3,89 €
FRLP-250-010	250 ml	58	128	17	10	4,73 €
En "pack ahorro"						
FRLP-050-800	50 ml	35	81	17	800	209,58 €
FRLP-125-350	125 ml	48	108	17	350	132,42 €
FRLP-250-350	250 ml	58	128	17	350	140,95 €

CÁNULAS CON ROSCA D17 DE POLIETILENO

Para usar como cuentagotas los frascos de cuello estrecho de referencia FRLP

astik's



referencia	rosca	color	unidades por ref.	precio
CA17-001-010	D17	blanco	10	2,00 €
CA17-004-010	D17	azul	10	2,00 €
CA17-005-010	D17	rojo	10	2,00 €
En "pack ahorro"				
CA17-001-1K0	D17	blanco	1000	171,81 €

FRASCO CUENTAGOTAS DE LDPE

Fabricado en LDPE translúcido, con tapón de rosca blanco de PP y punta dosificadora de LDPE. Permite una dosificación fiable y reproducible de líquidos. Perfectamente estanco. Apto para la mayoría de aplicaciones de biotecnología, diagnóstico y farmacia

astik's



referencia	capacidad	∅ (mm)	h (mm)	unidades por ref.	precio
DROP-004-050	4 ml	13,70	48,70	50	21,31 €
DROP-008-050	8 ml	17,20	54,60	50	23,71 €
DROP-015-050	15 ml	25,00	56,40	50	28,37 €
DROP-030-050	30 ml	25,10	80,50	50	42,34 €

astik's

FRASCO DE PP REDONDO GRADUADO CUELLO ANCHO

Autoclavable a 121 °C. Rosca normalizada según DIN 13316 y 168



referencia	capacidad	graduación	∅ (mm)	h (mm)	rosca	unidades por ref.	precio
FRKP-050-010	50 ml	10 ml	38	88	GL 32	10	14,97 €
FRKP-100-010	100 ml	20 ml	48	105	GL 32	10	16,31 €
FRKP-250-010	250 ml	25 ml	60	140	GL 45	10	23,31 €
FRKP-500-005	500 ml	100 ml	75	170	GL 45	5	12,86 €
FRKP-1K0-005	1000 ml	100 ml	95	206	GL 63	5	23,16 €
FRKP-2K0-001	2000 ml	100 ml	120	252	GL 63	1	7,19 €
En "pack ahorro"							
FRKP-050-100	50 ml	10 ml	38	88	GL 32	100	142,45 €
FRKP-100-100	100 ml	20 ml	48	105	GL 32	100	155,13 €
FRKP-250-050	250 ml	25 ml	60	140	GL 45	50	111,11 €
FRKP-500-025	500 ml	100 ml	75	170	GL 45	25	61,30 €
FRKP-1K0-017	1000 ml	100 ml	95	206	GL 63	17	75,00 €
FRKP-2K0-015	2000 ml	100 ml	120	252	GL 63	15	102,73 €

astik's

FRASCO REDONDO DE HDPE CUELLO ESTRECHO

Botella rígida y translúcida de polietileno de alta densidad (HDPE) fabricado a partir de resinas vírgenes de grado médico. Incluye: tapón de rosca de polipropileno (PP). Cierre hermético. Ideal para el almacenamiento y el transporte de líquidos. Apto para almacenamiento en el congelador a -100 °C



referencia	capacidad	∅ _{boca} (mm)	∅ (mm)	h (mm)	unidades por ref.	precio
BBNN-004-012	4 ml	13	16	41	12	3,98 €
BBNN-008-012	8 ml	20	25	44	12	4,22 €
BBNN-015-012	15 ml	20	25	58	12	4,90 €
BBNN-030-012	30 ml	20	36	62	12	6,30 €
BBNN-060-012	60 ml	20	40,5	85	12	6,75 €
BBNN-125-012	125 ml	24	51	99	12	8,99 €
BBNN-250-012	250 ml	24	61	133	12	14,36 €
BBNN-500-012	500 ml	24	73	170	12	19,93 €
BBNN-1K0-006	1000 ml	38	92	216	6	16,99 €

astik's

FRASCO REDONDO DE HDPE CUELLO ANCHO

Botella rígida y translúcida de polietileno de alta densidad (HDPE) fabricado a partir de resinas vírgenes de grado médico. Incluye: tapón de rosca de polipropileno (PP). Cierre hermético. Su amplia abertura permite un fácil llenado de muestras sólidas y líquidos. Apto para almacenamiento en el congelador a -100 °C



referencia	capacidad	∅ _{boca} (mm)	∅ (mm)	h (mm)	unidades por ref.	precio
BBWN-030-012	30 ml	28	36,5	62,5	12	7,63 €
BBWN-060-012	60 ml	28	38,5	85	12	8,76 €
BBWN-125-012	125 ml	38	50,5	99	12	10,87 €
BBWN-250-012	250 ml	43	61,5	133	12	16,96 €
BBWN-500-012	500 ml	53	82,5	170	12	23,31 €
BBWN-1K0-006	1000 ml	63	91,5	199	6	18,90 €

FRASCO REDONDO DE HDPE CUELLO ESTRECHO, ÁMBAR

Botella rígida y ámbar de polietileno de alta densidad (HDPE) fabricado a partir de resinas vírgenes de grado médico. Incluye: tapón de rosca de polipropileno (PP). Cierre hermético. Ideal para el almacenamiento y el transporte de líquidos. Apto para almacenamiento en el congelador a -100 °C. Reduce la transmisión de luz UV para proteger sustancias sensibles a la luz

astik's

referencia	capacidad	∅ _{boca} (mm)	∅ (mm)	h (mm)	unidades por ref.	precio
BBNA-004-012	4 ml	13	16	41	12	5,19 €
BBNA-008-012	8 ml	20	25	44	12	5,39 €
BBNA-015-012	15 ml	20	25	58	12	6,37 €
BBNA-030-012	30 ml	20	36	62	12	8,16 €
BBNA-060-012	60 ml	20	40,5	85	12	8,79 €
BBNA-125-012	125 ml	24	51	99	12	10,50 €
BBNA-250-012	250 ml	24	61	133	12	16,61 €
BBNA-500-012	500 ml	24	73	170	12	22,88 €
BBNA-1K0-006	1000 ml	38	92	216	6	22,13 €



FRASCO REDONDO DE HDPE CUELLO ANCHO, ÁMBAR

Botella rígida y ámbar de polietileno de alta densidad (HDPE) fabricado a partir de resinas vírgenes de grado médico. Incluye: tapón de rosca de polipropileno (PP). Cierre hermético. Su amplia abertura permite un fácil llenado de muestras sólidas y líquidos. Apto para almacenamiento en el congelador a -100 °C. Reduce la transmisión de luz UV para proteger sustancias sensibles a la luz

astik's

referencia	capacidad	∅ _{int. boca} (mm)	∅ (mm)	h (mm)	unidades por ref.	precio
BBWA-030-012	30 ml	21	36,5	62,5	12	11,07 €
BBWA-060-012	60 ml	21,1	38,5	85	12	11,11 €
BBWA-125-012	125 ml	28,3	50,5	99	12	14,00 €
BBWA-250-012	250 ml	32,8	61,5	133	12	21,59 €
BBWA-500-012	500 ml	44	82,5	170	12	29,46 €
BBWA-1K0-006	1000 ml	51,9	91,5	199	6	27,75 €



FRASCO DE ALUMINIO

Monobloc. Fabricado en aluminio puro (min. 99,5%) sin tratamiento de acabados estéticos externos. Especialmente adecuado para envasado, almacenamiento y transporte de sustancias como: aceites esenciales, químicos aromáticos, bases de perfume, aromas alimentarios, pesticidas o productos fotosensibles. Acabado en mate. Incluye obturador antigoteo interior de HDPE y tapón de seguridad de polipropileno blanco. Disponible con o sin revestimiento interior en resina epoxi (apta para contacto directo con alimentos)

clink



referencia	capacidad nominal	capacidad máxima	∅ x h (mm)	∅ _{boca} (mm)	revestimiento interior	unidades por ref.	precio
BALN-250-005	250 ml	280 ml	50 x 154	24	no	5	17,42 €
BALN-500-005	500 ml	600 ml	74 x 190	28	no	5	23,23 €
BALN-1K0-005	1000 ml	1200 ml	89 x 247	28	no	5	33,32 €
BALN-25R-005	250 ml	280 ml	50 x 154	24	sí	5	20,85 €
BALN-50R-005	500 ml	600 ml	74 x 190	28	sí	5	26,65 €
BALN-1R0-005	1000 ml	1200 ml	89 x 247	28	sí	5	36,73 €



astik's **FRASCO RECTANGULAR DE HDPE**



Botella rígida y translúcida de polietileno de alta densidad (HDPE) fabricado a partir de resinas vírgenes de grado médico. Incluye: tapón de rosca de polipropileno (PP). Cierre hermético. Su diseño optimiza el almacenamiento y transporte de muestras sólidas y líquidas. Apto para almacenamiento en el congelador a -100 °C



referencia	capacidad	l (mm)	w (mm)	h (mm)	Ø _{boca} (mm)	unidades por ref.	precio
BBRN-125-012	125 ml	60	39,4	97,3	21,1	12	14,10 €
BBRN-250-012	250 ml	75,5	54	112	28,8	12	23,00 €
BBRN-500-012	500 ml	100	64,7	140,6	38	12	34,75 €
BBRN-1K0-006	1000 ml	125,2	70,2	175	43,7	6	37,00 €
BBRN-2K0-004	2000 ml	150	97	240	52,3	4	39,00 €

astik's **FRASCO RECTANGULAR DE HDPE, ÁMBAR**



Botella rígida y ámbar de polietileno de alta densidad (HDPE) fabricado a partir de resinas vírgenes de grado médico. Incluye: tapón de rosca de polipropileno (PP). Cierre hermético. Su diseño optimiza su almacenaje y transporte de muestras sólidas y líquidas. Apto para almacenamiento en el congelador a -100 °C. Reduce la transmisión de luz UV para proteger sustancias sensibles a la luz



referencia	capacidad	l (mm)	w (mm)	h (mm)	Ø _{boca} (mm)	unidades por ref.	precio
BBRA-125-012	125 ml	60	39,4	97,3	21,1	12	19,00 €
BBRA-250-012	250 ml	75,5	54	112	28,8	12	29,00 €
BBRA-500-012	500 ml	100	64,7	140,6	38	12	43,50 €
BBRA-1K0-006	1000 ml	125,2	70,2	175	43,7	6	46,20 €
BBRA-2K0-004	2000 ml	150	97	240	52,3	4	49,00 €

astik's **BOTELLA CUENTAGOTAS**



Fabricada en LDPE con tapón en PP unido. Liberación del líquido gota a gota. Graduados y a prueba de fugas



referencia	capacidad	Ø (mm)	h (mm)	Ø _{boca} (mm)	unidades por ref.	precio
DDBP-030-012	30 ml	36,4	40	14,02	12	25,15 €
DDBP-060-012	60 ml	40,11	61,52	14,29	12	28,50 €
DDBP-125-012	125 ml	51,24	76,79	17,21	12	33,50 €
DDBP-250-012	250 ml	59,38	108,79	17,45	12	41,95 €

astik's **TUBO DE FALSO FONDO PARA TRANSPORTE DE MUESTRAS**



De PP. Optimizado para la mayoría de los modelos de analizadores de alto volumen, con fondo falso que permite la codificación. Ideal para para transporte y recogida de muestras, para muestreo primario y secundario



referencia	capacidad nominal	Øtubo (mm)	h (mm)	unidades por ref.	precio
SVFB-005-500	5 ml	16	97	500	47,10 €



TAPÓN PARA VIAL DE FALSO FONDO

Tapón a presión en PE. Para viales de falso fondo de referencia SVFB

referencia	tipo	unidades por ref.	precio
SVCP-00B-1K0	para viales de \varnothing 16 mm, azul	1000	18,00 €

astik's

**TAPÓN A ROSCA PARA VIAL DE FALSO FONDO**

Tapón de rosca en PE. Para viales de falso fondo de referencia SVFB

referencia	tipo	unidades por ref.	precio
SVCS-00W-1K0	tapón a rosca \varnothing 18 mm, blanco	1000	24,65 €

astik's

**PRECINTO PARA FRASCOS**

Permite precintar los frascos que disponen de anillas apropiadas en el cuerpo y en el tapón para asegurar la inviolabilidad del contenido (por ejemplo las referencias FRRP, FRGP y FRSP). Cada precinto lleva un número de serie único grabado

referencia	tipo	unidades por ref.	precio
SSEP-001-020	plástico rojo	20	8,44 €
SSEP-002-010	alambre de acero inox.	10	4,48 €

astik's

**FRASCO DE LDPE REDONDO GRADUADO CON TAPÓN DE ESTRELLA**

Con tapón de rosca de PP y obturador de LDPE. Con anillas en el cuerpo del frasco y en el tapón para pasar un precinto

referencia	capacidad	graduación	\varnothing (mm)	h (mm)	unidades por ref.	precio
FRRP-050-010	50 ml	10 ml	40	78	10	8,23 €
FRRP-100-010	100 ml	20 ml	48	90	10	10,08 €
FRRP-250-010	250 ml	25 ml	61	125	10	12,42 €
FRRP-500-010	500 ml	50 ml	75	161	10	14,64 €
FRRP-1K0-005	1000 ml	100 ml	93	201	5	12,62 €
FRRP-2K0-001	2000 ml	100 ml	115	250	1	4,11 €
En "pack ahorro"						
FRRP-050-600	50 ml	10 ml	40	78	600	383,80 €
FRRP-100-400	100 ml	20 ml	48	90	400	331,82 €
FRRP-250-350	250 ml	25 ml	61	125	350	310,70 €
FRRP-500-120	500 ml	50 ml	75	161	120	135,71 €
FRRP-1K0-115	1000 ml	100 ml	93	201	115	223,32 €
FRRP-2K0-060	2000 ml	100 ml	115	250	60	189,84 €

astik's



Los productos identificados con este símbolo son aptos para uso alimentario y Labbox así lo certifica. Cumplen la normativa más reciente de la UE sobre materiales en contacto con alimentos, y de la FDA sobre materias primas.

astik's



FRASCO DE HDPE RECTANGULAR GRADUADO CON TAPÓN DE ESTRELLA

Con tapón de rosca de PP y obturador de LDPE. Con anillas en el cuerpo del frasco y en el tapón para pasar un precinto



referencia	capacidad	l (mm)	w (mm)	h (mm)	unidades por ref.	precio
FRSP-050-010	50 ml	37	37	72	10	8,37 €
FRSP-100-010	100 ml	44	46	90	10	10,08 €
FRSP-250-010	250 ml	55	60	115	10	12,29 €
FRSP-500-010	500 ml	66	80	136	10	14,64 €
FRSP-1K0-005	1000 ml	82	102	177	5	12,62 €
FRSP-2K0-001	2000 ml	101	134	215	1	4,11 €
En "pack ahorro"						
FRSP-050-600	50 ml	37	37	72	600	388,16 €
FRSP-100-300	100 ml	44	46	90	300	235,66 €
FRSP-250-350	250 ml	55	60	115	350	335,59 €
FRSP-500-100	500 ml	66	80	136	100	114,37 €
FRSP-1K0-115	1000 ml	82	102	177	115	225,84 €
FRSP-2K0-070	2000 ml	101	134	215	70	223,99 €

astik's



FRASCO DE LDPE REDONDO GRADUADO DE CUELLO ESTRECHO

Con tapón de rosca de PP y obturador de LDPE. Con anillas en el cuerpo del frasco y en el tapón para pasar un precinto



referencia	capacidad	∅ (mm)	h (mm)	∅ _{boca} (mm)	unidades por ref.	precio
FRGP-050-010	50 ml	39	76	18,5	10	7,13 €
FRGP-125-010	125 ml	46	115	18,5	10	8,03 €
FRGP-250-010	250 ml	60	138	23	10	10,91 €
FRGP-500-010	500 ml	74	165	23	10	12,40 €
FRGP-1K0-005	1000 ml	93	201	34,5	5	10,63 €
FRGP-2K0-001	2000 ml	116	275	34,5	1	3,83 €
En "pack ahorro"						
FRGP-050-100	50 ml	39	76	18,5	100	57,55 €
FRGP-125-100	125 ml	46	115	18,5	100	65,37 €
FRGP-250-050	250 ml	60	138	23	50	43,91 €
FRGP-500-115	500 ml	74	165	23	115	115,56 €
FRGP-1K0-100	1000 ml	93	201	34,5	100	171,71 €
FRGP-2K0-055	2000 ml	116	275	34,5	55	170,62 €

astik's

FRASCO GRADUADO BASE RECTANGULAR

Fabricados en HDPE. Diseño ergonómico. Utiliza tapón de rosca 75 mm (incluido)



referencia	capacidad	dimensión (mm)	color	unidades por ref.	precio
SUBP-2K0-001	2000 ml	95 x 115 x 245	blanco	1	2,60 €
SUBP-2K1-001	2000 ml	95 x 115 x 245	ámbar	1	2,60 €
En "pack ahorro"					
SUBP-2K0-052	2000 ml	95 x 115 x 245	blanco	52	110,69 €
SUBP-2K1-052	2000 ml	95 x 115 x 245	ámbar	52	119,28 €

VIAL PARA MUESTRAS TRANSPARENTE CON BOCA CAPSULABLE

LBC

Fabricado en vidrio sodocálcico tipo III según farmacopea US. Requiere tapones y cápsulas de 20 mm de diámetro (no incluidos)

referencia	capacidad	$\varnothing_{\text{base}}$ (mm)	h (mm)	unidades por ref.	precio
IVMN-010-192	10 ml	25,4	53,5	192	31,21 €
IVMN-020-120	20 ml	32	58	120	23,78 €
IVMN-030-092	30 ml	36	62,8	92	20,25 €
IVMN-050-084	50 ml	42,5	73	84	25,81 €
IVMN-100-066	100 ml	51,6	94,5	66	36,04 €



VIAL PARA MUESTRAS ÁMBAR CON BOCA CAPSULABLE

LBC

Fabricado en vidrio sodocálcico tipo III según farmacopea US. Requiere tapones y cápsulas de 20 mm de diámetro (no incluidos)

referencia	capacidad	$\varnothing_{\text{base}}$ (mm)	h (mm)	unidades por ref.	precio
IVMA-010-192	10 ml	25,4	53,5	192	31,71 €
IVMA-020-120	20 ml	32	58	120	23,78 €



TAPONES Y CÁPSULAS PARA VIALES CON BOCA CAPSULABLE DE 20 mm

bb

Cápsulas de aluminio y tapones de clorobutilo para los viales de referencia IVMN, IVMA

referencia	tipo	unidades por ref.	precio
CIVM-001-100	cápsula con pestaña de desgarre (A)	100	2,90 €
CIVR-001-100	tapón tipo penicilina (B)	100	6,46 €
DIVR-001-100	tapón para liofilización (C)	100	9,68 €



ABRIDOR DE CÁPSULAS CON PESTAÑA DE DESGARRE

clink

Herramienta diseñada para retirar completamente la tapa o levantar la pestaña de desgarre de las cápsulas CIVM-001-100

referencia	tipo	unidades por ref.	precio
TOSR-001-001	para cápsulas de 20 mm	1	4,00 €

NEW



TUBO CON FALDÓN PARA TRANSPORTE DE MUESTRAS

astik's

De PP con tapón a rosca blanco de HDPE (incluido). Con fondo cónico y faldón, graduación en relieve cada 1 ml y zona de escritura mate

referencia	capacidad nominal	$\varnothing_{\text{tubo}}$ (mm)	$\varnothing_{\text{tapón}}$ (mm)	h (mm)	unidades por ref.	precio
SVSP-005-100	5 ml	16	20	60	100	9,30 €
SVSP-010-100	10 ml	16	20	96	100	12,27 €



astik's

TUBO CON FALDÓN PARA TRANSPORTE DE MUESTRAS PREMIUM LINE

De PP con tapón a rosca blanco de HDPE (incluido), adecuado para usar con hisopos. Con fondo cónico y faldón, graduación en relieve cada 0,5 ml y zona de escritura mate. Diseñado para la preparación, transporte y almacenaje de sustancias biológicas, tales como sangre, orina y materia fecal. La prueba de estanqueidad cumple con BS EN14254 and BS5213. A prueba de roturas y resistente a temperaturas de congelación de hasta -20 °C. Resiste la centrifugación hasta 6000 xg



referencia	capacidad nominal	∅ _{tubo} (mm)	∅ _{tapón} (mm)	h (mm)	unidades por ref.	precio
SVSP-P05-100	5 ml	16	20	56,5	100	10,45 €
SVSP-P10-100	10 ml	16	20	85	100	13,11 €

LBC

FRASCO DE VIDRIO CON TAPÓN DE ALUMINIO

De vidrio borosilicato. Incluye tapón de rosca de aluminio con junta de silicona. Particularmente empleado en microbiología. Autoclavable



referencia	capacidad	∅ (mm)	h (mm)	unidades por ref.	precio
MCBN-025-125	25 ml	28	85	125	71,61 €

astik's

CONTENEDOR CILÍNDRICO DE PP CON ASA

De color blanco. Tapa a presión, sistema de cierre hermético por un borde (sistema P) y diseño "Abrefácil"



referencia	capacidad	∅ _{base} (mm)	h (mm)	∅ _{boca} (mm)	unidades por ref.	precio
CBIP-2K0-001	2,5 L	170	138	184	1	3,04 €
CBIP-3K0-001	3,8 L	166	176	184	1	3,04 €
CBIP-5K0-001	5,6 L	191	194	210	1	4,16 €
CBIP-8K0-001	8,0 L	226	221	253	1	6,59 €

LBC

VIAL DE VIDRIO TRANSPARENTE PARA MUESTRAS

Con tapón blanco de rosca y junta de EPE (incluidos)

referencia	capacidad nominal	capacidad máxima	∅ (mm)	h (mm)	unidades por ref.	precio
SVSN-C04-306	3,5 ± 0,5 ml	3,85 ± 0,5 ml	16	35	306	42,89 €
SVSN-C06-306	5 ± 0,5 ml	5,5 ± 0,5 ml	16	45	306	42,89 €
SVSN-C10-195	8 ± 0,5 ml	9,5 ± 0,5 ml	22	45	195	33,63 €
SVSN-C13-195	11 ± 1,0 ml	12,5 ± 1,0 ml	24	45	195	36,44 €
SVSN-C19-195	16 ± 1,0 ml	17,5 ± 1,0 ml	24	60	195	42,21 €
SVSN-C26-121	22 ± 0,5 ml	24,5 ± 0,5 ml	30	55	121	53,56 €
En "pack ahorro"						
SVSN-C04-1K2	3,5 ± 0,5 ml	3,85 ± 0,5 ml	16	35	4 x 306	128,08 €
SVSN-C06-1K2	5 ± 0,5 ml	5,5 ± 0,5 ml	16	45	4 x 306	128,08 €
SVSN-C10-780	8 ± 0,5 ml	9,5 ± 0,5 ml	22	45	4 x 195	100,42 €
SVSN-C13-780	11 ± 1,0 ml	12,5 ± 1,0 ml	24	45	4 x 195	108,83 €
SVSN-C19-780	16 ± 1,0 ml	17,5 ± 1,0 ml	24	60	4 x 195	126,02 €
SVSN-C26-484	22 ± 0,5 ml	24,5 ± 0,5 ml	30	55	4 x 121	159,94 €



TAPÓN DE ROSCA PARA VIALES

Tapón de rosca con junta de EPE de recambio para los viales Labbox de referencias SVSN

referencia	tipo	unidades por ref.	precio
SC04-W13-025	tapón blanco Ø13 mm para SVSN-C04 y -C06	25	1,99 €
SC04-W20-025	tapón blanco Ø20 mm para SVSN -C10, -C13 y -C19	25	2,86 €
SC04-W22-025	tapón blanco Ø22 mm para SVSN-C26	25	3,18 €

bb

**GRADILLA DE ACERO INOXIDABLE PARA VIALES**

Para los viales para muestras SVSN

referencia	h (mm)	l (mm)	w (mm)	tipo	unidades por ref.	precio
TTSS-S48-001	30	160	122	para 8 x 6 viales (hasta Ø 16 mm)	1	32,45 €
TTSS-T48-001	30	209	160	para 8 x 6 viales (hasta Ø 22 mm)	1	35,85 €
TTSS-U48-001	35	232	176	para 8 x 6 viales (hasta Ø 25 mm)	1	38,51 €
TTSS-V48-001	40	272	205	para 8 x 6 viales (hasta Ø 30 mm)	1	39,13 €

clink

**FRASCO LAVADOR DE CUELLO ESTRECHO**

De LDPE (Polietileno de baja densidad)

referencia	capacidad	Ø (mm)	h (mm)	unidades por ref.	precio
WBTP-100-001	100 ml	45	100	1	2,13 €
WBTP-250-001	250 ml	60,2	140	1	2,28 €
WBTP-500-001	500 ml	73,5	170	1	2,68 €
WBTP-750-001	750 ml	83	195	1	3,19 €
WBTP-1K0-001	1000 ml	91,5	210	1	3,54 €

astik's

**FRASCO LAVADOR GRADUADO DE CUELLO ANCHO**

De LDPE (Polietileno de baja densidad). Tapón disponible en diferentes colores para identificar el contenido

referencia	capacidad	Ø (mm)	Ø _{boca} (mm)	rosca	tipo	unidades por ref.	precio
WBG-250-001	250 ml	60	38	GL 45	tapón neutro	1	2,61 €
WBG-253-001	250 ml	60	38	GL 45	tapón amarillo	1	2,53 €
WBG-254-001	250 ml	60	38	GL 45	tapón azul	1	2,57 €
WBG-255-001	250 ml	60	38	GL 45	tapón rojo	1	2,52 €
WBG-500-001	500 ml	75	38	GL 45	tapón neutro	1	3,27 €
WBG-503-001	500 ml	75	38	GL 45	tapón amarillo	1	3,27 €
WBG-504-001	500 ml	75	38	GL 45	tapón azul	1	3,27 €
WBG-505-001	500 ml	75	38	GL 45	tapón rojo	1	3,27 €

astik's



astik's **FRASCO LAVADOR DE CUELLO ANCHO CON MENSAJES DE SEGURIDAD**



De LDPE (polietileno de baja densidad) con tapón de PP (polipropileno). Impresión en inglés altamente visible y resistente a los solventes. La impresión del frasco incluye el nº CAS (Chemical Abstract Service), los códigos y símbolos NFPA (National Fire Protection Association), símbolos de los equipos de protección, información sobre los órganos a los que afecta y códigos de peligrosidad. Tapón de rosca con código de color



referencia	capacidad	$\varnothing_{\text{boca}}$ (mm)	tipo	unidades por ref.	precio
WBSP-501-001	500 ml	53	agua destilada - tapón neutro	1	3,81 €
WBSP-502-001	500 ml	53	etanol - tapón blanco	1	3,81 €
WBSP-503-001	500 ml	53	acetona - tapón rojo	1	3,81 €
WBSP-504-001	500 ml	53	metanol - tapón verde	1	3,81 €
WBSP-505-001	500 ml	53	isopropanol - tapón amarillo	1	3,81 €
WBSP-1K1-001	1000 ml	53	agua destilada - tapón neutro	1	8,50 €
WBSP-1K2-001	1000 ml	53	etanol - tapón blanco	1	8,50 €
WBSP-1K3-001	1000 ml	53	acetona - tapón rojo	1	8,50 €
WBSP-1K4-001	1000 ml	53	metanol - tapón verde	1	8,50 €
WBSP-1K5-001	1000 ml	53	isopropanol - tapón amarillo	1	8,50 €

astik's **FRASCO LAVADOR CON MENSAJES DE SEGURIDAD Y SISTEMA ANTIGOTEO**



De LDPE (polietileno de baja densidad) con tapón de PP (polipropileno). Dispone de sistema de válvula no metálica antigoteo para evitar la fuga de solventes. Impresión en inglés altamente visible y resistente a los solventes. La impresión del frasco incluye el nº CAS (Chemical Abstract Service), los códigos y símbolos NFPA (National Fire Protection Association), símbolos de los equipos de protección, información sobre los órganos a los que afecta y códigos de peligrosidad. Tapón de rosca con código de color



referencia	capacidad	$\varnothing_{\text{boca}}$ (mm)	tipo	unidades por ref.	precio
WBSP-5S1-001	500 ml	53	agua destilada - tapón neutro	1	5,78 €
WBSP-5S2-001	500 ml	53	etanol - tapón blanco	1	5,78 €
WBSP-5S3-001	500 ml	53	acetona - tapón rojo	1	5,78 €
WBSP-5S4-001	500 ml	53	metanol - tapón verde	1	5,78 €
WBSP-5S5-001	500 ml	53	isopropanol - tapón amarillo	1	5,78 €
WBSP-1S1-001	1000 ml	53	agua destilada - tapón neutro	1	9,50 €
WBSP-1S2-001	1000 ml	53	etanol - tapón blanco	1	9,50 €
WBSP-1S3-001	1000 ml	53	acetona - tapón rojo	1	9,50 €
WBSP-1S4-001	1000 ml	53	metanol - tapón verde	1	9,50 €
WBSP-1S5-001	1000 ml	53	isopropanol - tapón amarillo	1	9,50 €

astik's **BIDONES CON GRIFO**



De HDPE (polietileno de alta densidad). Incluye tapón de rosca y grifo. La referencia BIGP-21K-001 se entrega con el orificio para la llave abierto



referencia	h (mm)	l (mm)	w (mm)	$\varnothing_{\text{boca}}$ (mm)	capacidad	unidades por ref.	precio
BIGP-10K-001	380	300	150	46	10 L	1	13,75 €
BIGP-21K-001	460	330	175	46	20 L	1	29,59 €

BIDÓN CON ASAS

De LDPE (polietileno de baja densidad) fabricado a partir de resinas vírgenes de grado de laboratorio USP Clase VI. Incluye: tapón de rosca de polipropileno (PP). Cierre hermético

referencia	capacidad	∅ (mm)	∅ _{boca} (mm)	h (mm)	unidades por ref.	precio
BCAS-010-001	10 L	249	65	376	1	45,00 €
BCAS-020-001	20 L	285	65	518	1	65,00 €

astik's



BIDÓN CON ASAS AUTOCLAVABLE

Fabricado en PP (polipropileno), con resinas de grado médico USP Clase VI. Incluye: Tapón de rosca de polipropileno (PP). A prueba de fugas

referencia	capacidad	∅ (mm)	∅ _{boca} (mm)	h (mm)	unidades por ref.	precio
BCAP-010-001	10 L	249	65	376	1	47,40 €
BCAP-020-001	20 L	285	65	518	1	68,40 €

astik's



BIDÓN CON ASAS, ÁMBAR

De polietileno de alta densidad (HDPE) ámbar, fabricado a partir de resinas vírgenes de grado médico. Incluye: tapón de rosca de polipropileno (PP). Cierre hermético. Ideal para el almacenamiento y el transporte de líquidos. Apto para almacenamiento en el congelador a -100°C. Reduce la transmisión de luz UV para proteger sustancias sensibles a la luz

referencia	capacidad	∅ (mm)	∅ _{boca} (mm)	h (mm)	unidades por ref.	precio
BCAH-010-001	10 L	249	65	376	1	61,55 €
BCAH-020-001	20 L	285	65	518	1	88,90 €

astik's



BIDÓN HEAVY DUTY CON ASAS

Robusto y resistente, construido con paredes gruesas, fabricado en PP (polipropileno), con resinas de grado médico USP Clase VI. Incluye: Tapón de rosca de polipropileno (PP). Autoclavable y a prueba de fugas. Puede usarse como trampa de vacío

referencia	capacidad	∅ (mm)	∅ _{boca} (mm)	h (mm)	unidades por ref.	precio
BCHD-010-001	10 L	249	65	376	1	83,00 €
BCHD-020-001	20 L	285	65	518	1	120,00 €

astik's



BIDÓN RECTANGULAR CON GRIFO

Fabricado en PP (polipropileno), con resinas de grado médico USP Clase VI. Incluye: Tapón de rosca de polipropileno (PP) y grifo. Autoclavable y a prueba de fugas. Con mango de acero inoxidable y boca ancha para facilitar el llenado

referencia	capacidad	l (mm)	w (mm)	h (mm)	unidades por ref.	precio
BCGA-005-001	5 L	229	144	330	1	46,50 €
BCGA-010-001	10 L	284	176	389	1	66,00 €
BCGA-020-001	20 L	340	209	486	1	92,25 €

astik's





astik's

BIDÓN DE BOCA ANCHA CON ASAS

Fabricado en PP (polipropileno), con resinas de grado médico USP Clase VI. Incluye: Tapón de rosca de polipropileno (PP). Autoclavable y a prueba de fugas



referencia	capacidad	∅ (mm)	∅ _{boca} (mm)	h (mm)	unidades por ref.	precio
BCWM-010-001	10 L	249	85,6	331	1	47,50 €
BCWM-020-001	20 L	285	85,6	472	1	68,25 €

Nuestra nueva gama de bidones “Carboys”

Ideales para el transporte y almacenaje de líquidos y reactivos químicos.



Heavy-Duty para usos que requieran un extra de robustez.



Ámbar para proteger los productos fotosensibles de los rayos UV.



Diseño de boca ancha para facilitar el llenado y dispensación de líquidos.



Rectangulares con grifo, ayudan a optimizar su almacenado y permiten un cómodo dispensado. Su asa de acero inoxidable permite el autoclave.

Fabricados con resinas de gran calidad USP Clase VI, en distintas opciones de materiales:

HDPE: Robustos y rígidos con buena resistencia química

PP: Autoclavables, ideales para usos que requieran esterilización

LDPE: proporcionan una muy buena compatibilidad química con la mayoría de ácidos, bases, alcoholes, aldehídos, ésteres e hidrocarburos alifáticos

****Cierre a prueba de fugas

****Hemos incluido bidones de diversos tamaños 5 L, 10 L y 20 L

BIDONES FORMA CILÍNDRICA CON GRIFO

De HDPE (polietileno de alta densidad). Incluye tapón de rosca y grifo. Disponible en dos modelos: con el alojamiento para la llave abierto o cerrado

astik's



referencia	capacidad	∅ (mm)	∅ _{boca} (mm)	h (mm)	unidades por ref.	precio
Alojamiento para la llave abierto						
BCGP-H5K-001	5 L	167	51	355	1	12,98 €
BCGP-H10-001	10 L	212	51	430	1	15,79 €
BCGP-H25-001	25 L	275	80	580	1	37,60 €
Alojamiento para la llave cerrado						
BCGP-05K-001	5 L	167	51	355	1	13,18 €
BCGP-10K-001	10 L	212	51	430	1	15,83 €
BCGP-25K-001	25 L	275	80	580	1	38,16 €
BCGP-50K-001	50 L	350	80	715	1	56,57 €
Recambios						
BCGP-A01-001			grifo		1	3,54 €

BOLSA DOBLE PARA TRANSPORTE DE MUESTRAS

De polietileno con anagrama "biohazard" serigrafiado y dos compartimentos (uno con cierre zip para la muestra y otro para documentos)

astik's



referencia	dimensiones (bolsa muestras)	dimensiones (bolsa documentos)	unidades por ref.	precio
BZBP-160-100	160 x 200 mm	160 x 230 mm	100	10,77 €

BOLSA CON CIERRE ZIP, CON BANDA BLANCA PARA ESCRITURA

De polietileno de baja densidad (LDPE), 50 µm de grosor

astik's



referencia	w (mm)	l (mm)	unidades por ref.	precio
BZWP-060-100	60	80	100	2,02 €
BZWP-070-100	70	110	100	2,44 €
BZWP-100-100	100	150	100	3,47 €
BZWP-120-100	120	180	100	5,34 €
BZWP-150-100	150	220	100	7,68 €
BZWP-180-100	180	250	100	10,09 €
BZWP-200-100	200	300	100	12,63 €
En "packs ahorro" de 1000 uds				
BZWP-060-1K0	60	80	10 x 100	15,22 €
BZWP-070-1K0	70	110	10 x 100	18,38 €
BZWP-100-1K0	100	150	10 x 100	25,91 €
BZWP-120-1K0	120	180	10 x 100	40,01 €
BZWP-150-1K0	150	220	10 x 100	57,64 €
BZWP-180-1K0	180	250	10 x 100	76,09 €
BZWP-200-1K0	200	300	10 x 100	95,07 €

astik's BOLSA CON CIERRE ZIP TRANSPARENTE

De polietileno de baja densidad (LDPE), 50 µm de grosor



referencia	w (mm)	l (mm)	unidades por ref.	precio
BZIP-055-100	55	55	100	1,15 €
BZIP-060-100	60	80	100	1,68 €
BZIP-070-100	70	100	100	2,02 €
BZIP-080-100	80	120	100	2,50 €
BZIP-100-100	100	150	100	2,93 €
BZIP-120-100	120	180	100	4,49 €
BZIP-150-100	150	200	100	6,93 €
BZIP-180-100	180	250	100	6,42 €
BZIP-200-100	200	300	100	9,26 €
BZIP-250-100	250	330	100	12,25 €
BZIP-300-100	300	400	100	20,45 €
En "packs ahorro" de 1000 uds				
BZIP-055-1K0	55	55	10 x 100	7,70 €
BZIP-060-1K0	60	80	10 x 100	11,23 €
BZIP-070-1K0	70	100	10 x 100	13,53 €
BZIP-080-1K0	80	120	10 x 100	17,41 €
BZIP-100-1K0	100	150	10 x 100	20,45 €
BZIP-120-1K0	120	180	10 x 100	31,23 €
BZIP-150-1K0	150	200	10 x 100	48,38 €
BZIP-180-1K0	180	250	10 x 100	44,78 €
BZIP-200-1K0	200	300	10 x 100	64,72 €
BZIP-250-1K0	250	330	10 x 100	85,50 €
BZIP-300-1K0	300	400	10 x 100	142,74 €

astik's BOLSAS DE MUESTREO ESTÉRILES

Bolsas con cierre fácil y lengüetas a prueba de pinchazos para protección contra posibles daños debido a punciones en los extremos de los alambres. Ideal para todo tipo de muestras tanto líquidas como sólidas.

Libre de DNAsa, RNAsa y pirógenos. Tipo A: impresas, 2 alambres redondos. Tipo B: impresas, 1 alambre redondo y 1 alambre plano. Certificado de esterilización disponible (se descarga gratuitamente desde www.labbox.com)

referencia	capacidad	w (mm)	l (mm)	grosor (mm)	tipo	unidades por ref.	precio
SFTB-P45-500	450 ml	114	229	0,063	A	500	189,44 €
SFTB-P65-500	650 ml	140	229	0,076	A	500	213,19 €
SFTB-P1K-250	1650 ml	178	305	0,076	A	250	144,13 €
SFTB-F2K-250	2250 ml	254	305	0,101	B	250	216,67 €
SFTB-F4K-250	4000 ml	254	382	0,101	B	250	231,09 €
En "pack ahorro"							
SFTB-P45-1K0	450 ml	114	229	0,063	A	2 x 500	315,74 €
SFTB-P65-1K0	650 ml	140	229	0,076	A	2 x 500	355,31 €
SFTB-P1K-1K0	1650 ml	178	305	0,076	A	4 x 250	480,43 €
SFTB-F2K-1K0	2250 ml	254	305	0,101	B	4 x 250	688,89 €
SFTB-F4K-1K0	4000 ml	254	382	0,101	B	4 x 250	770,29 €



BOLSAS DE MUESTREO ESTÉRILES GRAN FORMATO

Bolsas con cierre fácil y lengüetas a prueba de pinchazos para protección contra posibles daños debido a punciones en los extremos de los alambres. Ideal para todo tipo de muestras tanto líquidas como sólidas de más de 1 kg. Libre de DNAsa, RNAsa y pirógenos. Impresas y cierre con 2 alambres planos. Certificado de esterilización disponible (se descarga gratuitamente desde www.labbox.com)

referencia	capacidad	w (mm)	l (mm)	grosor (mm)	unidades por ref.	precio
STLB-P5K-250	5500 ml	305	406	0,101	250	348,06 €
STLB-P6K-250	6750 ml	305	457	0,101	250	373,62 €
STLB-P8K-250	8000 ml	305	508	0,101	250	436,60 €

astik's



BOLSAS DE MUESTREO ESTÉRILES AZULES

Fabricado en polietileno virgen. Específico para la industria alimentaria. El color azul los hace altamente visibles para el reconocimiento, pero también se usan para segregar dentro del entorno de la fábrica. Ideal para muestras líquidas y sólidas. Libre de DNAsa, RNAsa y pirógenos. Impresas y cierre con 2 alambres redondos. Certificado de esterilización disponible (se descarga gratuitamente desde www.labbox.com)

referencia	capacidad	w (mm)	l (mm)	grosor (mm)	unidades por ref.	precio
STBB-450-500	450 ml	114	229	0,063	500	201,75 €

astik's



BOLSAS PARA HOMOGENIZADORES CON FILTRO

Fabricadas en polietileno virgen y reforzado. Para análisis microbiológicos y químicos. Compatible con todos los homogeneizadores de laboratorio, soportan procesos de mezcla extensos sin rasgaduras ni perforaciones. Libres de DNAsa, RNAsa y pirógenos.

Tipo A: con filtro lateral, no tejido, poro <math><250\ \mu\text{m}</math>. Para muestras fibrosas como carne, pescado, frutas y verduras.

Tipo B: con filtro de superficie completa, no tejido, poro <math><280\ \mu\text{m}</math>. Para muestras pastosas, como queso, leche y harina

referencia	capacidad	w (mm)	l (mm)	grosor (mm)	tipo	unidades por ref.	precio
STBL-L40-050	400 ml	190	300	0,07	A	50	24,70 €
STBL-F40-050	400 ml	190	300	0,07	B	50	25,80 €
En "pack ahorro"							
STBL-L40-500	400 ml	190	300	0,07	A	10 x 50	211,68 €
STBL-F40-500	400 ml	190	300	0,07	B	10 x 50	221,07 €

astik's



BOLSAS RESISTENTES AL AUTOCLAVE VER P. 327

BOLSAS ESTÉRILES PARA TOMA DE MUESTRAS DE AGUA CON TIOSULFATO VER P. 276

BRANCHIA

KITS DE EXTRACCIÓN Y DISPERSIÓN PARA MÉTODO QuEChERS SEGÚN EN 15662



Kits de extracción y dispersión para método QuEChERS (Quick, Easy, Cheap, Effective, Rugged and Safe) de preparación de muestras para análisis de pesticidas multi-residuales en frutas, verduras y otros alimentos.

El kit de extracción (QECH-E10-050) incluye 50 sobres de extracción (4 g $MgSO_4$ + 1 g NaCl + 1 g Citrato de tri-sodio + 0.5 g Citrato sesquihidrato de di-sodio) y 50 tubos de centrifuga Premium Line de 50 ml.

Equivalencia: Agilent 5982-5650

El kit de dispersión para frutas y vegetales generales (QECH-D22-050) incluye 50 sobres de dispersión (150 mg PSA + 900 mg $MgSO_4$) y 50 tubos de centrifuga Premium Line de 15 ml. Equivalencia: Agilent 5982-5056

El kit de dispersión para frutas y vegetales con grasas y ceras (QECH-D32-050) incluye 50 sobres de dispersión (150 mg PSA + 150 mg C18 + 900 mg $MgSO_4$) y 50 tubos de centrifuga Premium Line de 15 ml.

Equivalencia: Agilent 5982-5156

El kit de dispersión para frutas y vegetales con pigmentación (QECH-D20-050) incluye 50 sobres de dispersión (150 mg PSA + 15 mg GCB + 900 mg $MgSO_4$) y 50 tubos de centrifuga Premium Line de 15 ml.

Equivalencia: Agilent 5982-5256

El kit de dispersión para frutas y vegetales con alta pigmentación (QECH-D24-050) incluye 50 sobres de dispersión (150 mg PSA + 45 mg GCB + 900 mg $MgSO_4$) y 50 tubos de centrifuga Premium Line de 15 ml.

Equivalencia: Agilent 5982-5356

referencia	descripción	unidades por ref.	precio
QECH-E10-050	kit de extracción	50	61,56 €
QECH-D22-050	kit de dispersión para frutas y vegetales generales	50	54,65 €
QECH-D32-050	kit de dispersión para frutas y vegetales con grasas y ceras	50	71,79 €
QECH-D20-050	kit de dispersión para frutas y vegetales con pigmentación	50	69,55 €
QECH-D24-050	kit de dispersión para frutas y vegetales con alta pigmentación	50	90,90 €
QECH-H15-025	homogeneizadores cerámicos para tubos de 15 ml	25	8,26 €

BRANCHIA

SPE - CARTUCHOS DE EXTRACCIÓN EN FASE SÓLIDA

4 tipos de absorbentes de SPE tradicional para cubrir el mayor número de aplicaciones en columna de 3 o 6 ml con conexión lúer

C18: Octadecilo "end-capped" (desactivación de grupos libres) en base sílice. Adecuado para compuestos no polares. Área superficial 300 m²/g, Tamaño de partícula 40-60 μm, Tamaño de poro 120 Å

SILICA: Gel de sílice. Adecuado para compuestos polares. Área superficial 480 m²/g, Tamaño de partícula 40-75 μm, Tamaño de poro 70 Å

FLORISIL: Florisil grado pesticida. Adecuado para compuestos polares y halogenados como los pesticidas multiresiduales. Tamaño de partícula 150-250 μm

NH2: Aminopropilo en base sílice. Adecuado para compuestos ácidos y moderadamente polares. Área superficial 200 m²/g, Tamaño de partícula 40-75 μm, Tamaño de poro 100 Å

referencia	fase	cantidad (mg)	volumen (ml)	unidades por ref.	precio
SPHE-C35-050	C18	500	3	50	93,57 €
SPHE-C65-030	C18	500	6	30	59,58 €
SPHE-S35-050	SILICA	500	3	50	105,48 €
SPHE-S61-030	SILICA	1000	6	30	81,40 €
SPHE-F35-050	FLORISIL	500	3	50	77,57 €
SPHE-F61-030	FLORISIL	1000	6	30	58,67 €
SPHE-N35-050	NH2	500	3	50	105,48 €
SPHE-N65-030	NH2	500	6	30	81,40 €



COLECTOR DE VACÍO PARA EXTRACCIÓN EN FASE SÓLIDA SPE

Compatible con SPHE y cartuchos de SPE estándar con conexión lúer. Fabricado en vidrio transparente, alta resistencia a la corrosión. Puede tolerar una presión de vacío de más de 96 kPa (720 mm Hg) sin deformación a largo plazo. Las válvulas individuales permiten el control del vacío para cada cartucho mejorando la reproducibilidad. Junta de alta resistencia a la corrosión y rejilla interior de PTFE. Incluye manómetro, tapa, estante de recolección, agujas de guía de solvente y tubo de silicona. Garantía 2 años

referencia	tipo	unidades por ref.	precio
MNFL-S12-001	12 posiciones, cuadrado	1	732,89 €

BRANCHIA



FILTROS DE JERINGA DE NYLON, NO ESTÉRILES

Membrana fabricada en Nylon 66 hidrofílico. Adecuados para la preparación de muestras en aplicaciones de HPLC. Ideal para análisis rutinarios. Cuerpo de polipropileno (PP) de color azul. Diseñadas con conexiones FLL/MLS

referencia	∅ exterior (mm)	poro (µm)	unidades por ref.	precio
SFNY-122-100	13	0,22	100	36,85 €
SFNY-145-100	13	0,45	100	36,85 €
SFNY-222-100	25	0,22	100	51,92 €
SFNY-245-100	25	0,45	100	51,92 €
En "pack ahorro"				
SFNY-122-1K0	13	0,22	10 x 100	294,76 €
SFNY-145-1K0	13	0,45	10 x 100	294,76 €
SFNY-222-1K0	25	0,22	10 x 100	415,34 €
SFNY-245-1K0	25	0,45	10 x 100	415,34 €

BRANCHIA



FILTROS DE JERINGA DE PTFE HIDROFÓBICO, NO ESTÉRILES

Adecuados para la preparación de muestras en aplicaciones de HPLC. Membrana fabricada en Politetrafluoroetileno (PTFE) hidrofóbico, resistente a casi todos los disolventes orgánicos agresivos, ácidos y bases. Gran resistencia térmica. Cuerpo de polipropileno (PP) de color fucsia. Diseñadas con conexiones FLL/MLS

referencia	∅ exterior (mm)	poro (µm)	unidades por ref.	precio
SFPT-122-100	13	0,22	100	59,62 €
SFPT-145-100	13	0,45	100	59,62 €
SFPT-222-100	25	0,22	100	73,02 €
SFPT-245-100	25	0,45	100	73,02 €
En "pack ahorro"				
SFPT-122-1K0	13	0,22	10 x 100	447,16 €
SFPT-145-1K0	13	0,45	10 x 100	447,16 €
SFPT-222-1K0	25	0,22	10 x 100	547,65 €
SFPT-245-1K0	25	0,45	10 x 100	547,65 €

BRANCHIA



BRANCHIA **FILTROS DE JERINGA DE PVDF, NO ESTÉRILES**



Hidrofilicos. Adecuados para la preparación de muestras en aplicaciones de HPLC e ideales en la esterilización y clarificación de soluciones biológicas. Membrana fabricada en Fluoruro de polivinilideno (PVDF) hidrofílico, baja fijación a proteínas para filtración de soluciones acuosas no agresivas y levemente orgánicas. Cuerpo de polipropileno (PP) de color amarillo. Diseñadas con conexiones FLL/MLS



referencia	Ø exterior (mm)	poro (µm)	unidades por ref.	precio
SFPV-122-100	13	0,22	100	61,96 €
SFPV-145-100	13	0,45	100	61,96 €
SFPV-222-100	25	0,22	100	75,36 €
SFPV-245-100	25	0,45	100	75,36 €
En "pack ahorro"				
SFPV-122-1K0	13	0,22	10 x 100	464,74 €
SFPV-145-1K0	13	0,45	10 x 100	464,74 €
SFPV-222-1K0	25	0,22	10 x 100	565,22 €
SFPV-245-1K0	25	0,45	10 x 100	565,22 €

BRANCHIA **FILTROS DE JERINGA DE MCE, NO ESTÉRILES**



Utilizados para la clarificación o esterilización de la mayoría de muestras acuosas e ideales para filtración y esterilización de muestras biológicas y medios de cultivo. Membrana fabricada en ésteres mixtos de celulosa (MCE) hidrofílico. Porosidad muy uniforme y alta retención de proteínas. Cuerpo de polipropileno (PP) de color verde. Diseñadas con conexiones FLL/MLS



referencia	Ø exterior (mm)	poro (µm)	unidades por ref.	precio
SFMC-122-100	13	0,22	100	36,85 €
SFMC-145-100	13	0,45	100	36,85 €
SFMC-222-100	25	0,22	100	51,92 €
SFMC-245-100	25	0,45	100	51,92 €
En "pack ahorro"				
SFMC-122-1K0	13	0,22	10 x 100	276,33 €
SFMC-145-1K0	13	0,45	10 x 100	276,33 €
SFMC-222-1K0	25	0,22	10 x 100	389,38 €
SFMC-245-1K0	25	0,45	10 x 100	389,38 €

astik's



JERINGAS CON LUER LOCK (MLL) COMPATIBLES CON LOS FILTROS DE JERINGA BRANCHIA *ver p. 107*

- Conforme a la ISO 7886-1, EN 20594-1 y DIN EN ISO 11135-1
- Para uso en laboratorio
- Estériles

FILTROS DE JERINGA DE CA

Muy adecuados para muestras acuosas y cuando se requiere una máxima recuperación de proteínas. Membrana fabricada en Acetato de Celulosa (CA) de naturaleza hidrofílica. Baja retención de proteínas. Gran resistencia mecánica. Cuerpo de polipropileno (PP) de color naranja. Diseñadas con conexiones FLL/MLS. El modelo estéril está envasado individualmente. Esterilizados por radiación Gamma. Certificado de esterilización disponible (se descarga gratuitamente desde www.labbox.com)

referencia	∅ exterior (mm)	poro (µm)	tipo	unidades por ref.	precio
SFCA-122-100	13	0,22	no estéril	100	42,99 €
SFCA-145-100	13	0,45	no estéril	100	42,99 €
SFCA-222-100	25	0,22	no estéril	100	53,86 €
SFCA-245-100	25	0,45	no estéril	100	53,86 €
SFCA-12E-100	13	0,22	estéril	100	57,13 €
SFCA-14E-100	13	0,45	estéril	100	57,13 €
SFCA-22E-050	25	0,22	estéril	50	35,37 €
SFCA-24E-050	25	0,45	estéril	50	35,37 €
En "pack ahorro"					
SFCA-122-1K0	13	0,22	no estéril	10 x 100	322,39 €
SFCA-145-1K0	13	0,45	no estéril	10 x 100	322,39 €
SFCA-222-1K0	25	0,22	no estéril	10 x 100	403,95 €
SFCA-245-1K0	25	0,45	no estéril	10 x 100	403,95 €

BRANCHIA



FILTROS DE JERINGA DE PES

Muy adecuados para trabajos en medios de cultivo. Membrana fabricada en Poliétersulfona (PES), de naturaleza hidrofílica. Gran velocidad de filtración. Membrana mecánicamente muy fuerte y resistente a un extenso rango de disolventes acuosos. Baja retención de proteínas. Cuerpo de polipropileno (PP) de color verde claro. Diseñadas con conexiones FLL/MLS. El modelo estéril está envasado individualmente. Esterilizados por radiación Gamma. Certificado de esterilización disponible (se descarga gratuitamente desde www.labbox.com)

referencia	∅ exterior (mm)	poro (µm)	tipo	unidades por ref.	precio
SFPE-122-100	13	0,22	no estéril	100	42,99 €
SFPE-145-100	13	0,45	no estéril	100	42,99 €
SFPE-222-100	25	0,22	no estéril	100	53,86 €
SFPE-245-100	25	0,45	no estéril	100	53,86 €
SFPE-12E-100	13	0,22	estéril	100	57,13 €
SFPE-14E-100	13	0,45	estéril	100	57,13 €
SFPE-22E-050	25	0,22	estéril	50	35,37 €
SFPE-24E-050	25	0,45	estéril	50	35,37 €
En "pack ahorro"					
SFPE-122-1K0	13	0,22	no estéril	10 x 100	322,39 €
SFPE-145-1K0	13	0,45	no estéril	10 x 100	322,39 €
SFPE-222-1K0	25	0,22	no estéril	10 x 100	403,95 €
SFPE-245-1K0	25	0,45	no estéril	10 x 100	403,95 €

BRANCHIA





ENCAPSULADOR Y DEENCAPSULADOR MANUAL

Para encapsular y desencapsular viales con cápsulas de aluminio



referencia	tipo	unidades por ref.	precio
Encapsuladores (A)			
VCRI-C11-001	para cápsulas de Ø11 mm	1	200,97 €
VCRI-C20-001	para cápsulas de Ø20 mm	1	200,97 €
Desencapsuladores (B)			
VCRI-D11-001	para cápsulas de Ø11 mm	1	206,56 €
VCRI-D20-001	para cápsulas de Ø20 mm	1	206,56 €
Desencapsuladores tipo tenazas (C)			
VCRI-P11-001	para cápsulas de Ø11 mm	1	113,48 €
VCRI-P20-001	para cápsulas de Ø20 mm	1	113,48 €

METRIA

VIAL PARA CROMATOGRAFÍA, 12 X 32 mm, 2 ml, BOCA CAPSULABLE

Vidrio borosilicato Kimble 5.1. Boca ancha (diámetro interno 6,2 mm) para una óptima inyección. Utiliza cápsulas de 11 mm



referencia	Ø (mm)	h (mm)	tipo	unidades por ref.	precio
CV01-C20-100	11,6	32	transparente	100	8,38 €
CV01-A20-100	11,6	32	ámbar	100	10,21 €
CVP1-C02-100	11,6	32	transparente con zona escritura	100	10,49 €
En "pack ahorro"					
CV01-C20-1K0	11,6	32	transparente	10 x 100	68,17 €
CV01-A20-1K0	11,6	32	ámbar	10 x 100	82,94 €
CVP1-C02-1K0	11,6	32	transparente con zona escritura	10 x 100	86,65 €

METRIA

CÁPSULA DE ALUMINIO 11 mm CON SEPTUM DE SILICONA/PTFE

Para viales de boca capsulable con boca de 11 mm



referencia	tipo	unidades por ref.	precio
CC01-S02-100	septum de silicona roja/PTFE	100	9,90 €
En "pack ahorro"			
CC01-S02-1K0	septum de silicona roja/PTFE	10 x 100	85,98 €

METRIA

PACK AHORRO: CONJUNTO DE 1000 VIALES CAPSULABLES Y 1000 CÁPSULAS CON SEPTUM

En todos los casos se entregan 10 cajas de 100 viales y 10 bolsas de 100 cápsulas con septum de silicona/PTFE



referencia	descripción	unidades por ref.	precio
CVCC-C2S-1K0	1000 viales CV01-C20 + 1000 cápsulas CC01-S02	1000	148,17 €
CVCC-A2S-1K0	1000 viales CV01-A20 + 1000 cápsulas CC01-S02	1000	166,13 €
CVPC-CS2-1K0	1000 viales CVP1-C02 + 1000 cápsulas CC01-S02	1000	166,21 €

VIAL PARA CROMATOGRFÍA, 12 X 32 mm, 2 ml, BOCA DE ROSCA

Vidrio borosilicato Kimble 5.1. Boca ancha (diámetro interno 6,2 mm) para una óptima inyección. Utiliza tapones de rosca 9-425

referencia	∅ (mm)	h (mm)	tipo	unidades por ref.	precio
SV02-C20-100	11,6	32	transparente	100	10,88 €
SV02-A20-100	11,6	32	ámbar	100	11,55 €
SVP2-C02-100	11,6	32	transparente con zona escritura	100	12,21 €
SVP2-A02-100	11,6	32	ámbar con zona escritura	100	12,90 €
En "pack ahorro"					
SV02-C20-1K0	11,6	32	transparente	10 x 100	76,14 €
SV02-A20-1K0	11,6	32	ámbar	10 x 100	80,84 €
SVP2-C02-1K0	11,6	32	transparente con zona escritura	10 x 100	85,53 €
SVP2-A02-1K0	11,6	32	ámbar con zona escritura	10 x 100	90,32 €

METRIA

**VIAL PARA CROMATOGRFÍA EN PP, 12 X 32 mm, 2 ml, BOCA DE ROSCA**

Boca ancha (diámetro interno 6,2 mm) para una óptima inyección. Utiliza tapones de rosca 9-425

referencia	∅ (mm)	h (mm)	tipo	unidades por ref.	precio
SV02-P20-100	11,6	32	PP, transparente	100	17,42 €

METRIA

**VIAL DE ALTA RECUPERACIÓN PARA CROMATOGRFÍA**

Vial de alta recuperación de 1,5 ml con base plana y rosca 9-425. Adecuado para muestras muy valiosas, máxima recuperación de la muestra garantizada. Disponibles en color transparente o ámbar

referencia	tipo	unidades por ref.	precio
SH01-015-100	transparente	100	25,03 €
SH01-A15-100	ámbar	100	29,70 €

METRIA

**TAPÓN ROSCADO PARA VIALES CON SEPTUM DE SILICONA/PTFE**

Tapones de polipropileno adecuados para viales con rosca 9-425. En el modelo "pre-slit" el septum está perforado para una óptima inyección

referencia	tipo	unidades por ref.	precio
SC02-W02-100	septum silicona/PTFE	100	17,31 €
SC02-P02-100	septum pre-slit silicona/PTFE	100	19,87 €
En "pack ahorro"			
SC02-W02-1K0	septum silicona/PTFE	10 x 100	121,22 €
SC02-P02-1K0	septum pre-slit silicona/PTFE	10 x 100	139,04 €

METRIA



METRIA**PACK AHORRO: CONJUNTOS DE 1000 VIALES DE ROSCA Y 1000 TAPONES CON SEPTUM**

En todos los casos se entregan 10 cajas de 100 viales y 10 bolsas de 100 tapones con septum de silicona/PTFE



referencia	descripción	unidades por ref.	precio
Con septum de silicona/PTFE			
SVSC-C20-1K0	1000 viales SV02-C20 + 1000 tapones SC02-W02	1000	187,50 €
SVSC-A20-1K0	1000 viales SV02-A20 + 1000 tapones SC02-W02	1000	191,95 €
SVPC-C20-1K0	1000 viales SVP2-C02 + 1000 tapones SC02-W02	1000	196,41 €
SVPC-A20-1K0	1000 viales SVP2-A02 + 1000 tapones SC02-W02	1000	200,97 €
Con septum "pre-slit" de silicona/PTFE			
SVSC-C2P-1K0	1000 viales SV02-C20 + 1000 tapones SC02-P02	1000	215,59 €
SVSC-A2P-1K0	1000 viales SV02-A20 + 1000 tapones SC02-P02	1000	208,88 €
SVPC-CP2-1K0	1000 viales SVP2-C02 + 1000 tapones SC02-P02	1000	213,33 €
SVPC-AP2-1K0	1000 viales SVP2-A02 + 1000 tapones SC02-P02	1000	217,90 €

METRIA**KIT DE VIALES ULTRACLEAN PARA CROMATOGRAFÍA**

Kit preparado de viales de 2 ml UltraClean + tapones de rosca de polipropileno (9-425). Especial para muestreo libre de contaminación y pruebas sensibles, se usa ampliamente para GC-MS, LC-MS y MS-MS además de ser una buena solución para evitar picos fantasma en cromatografía. En el modelo «pre-slit» el septum está preperforado para una óptima inyección. Los viales tienen un fondo plano y zona de escritura, además existen opciones transparente y ámbar. Cada kit lleva su certificado



referencia	tipo	unidades por ref.	precio
SVC2-P02-100	transparente, septum silicona/PTFE	100	27,89 €
SVC2-W02-100	transparente, septum pre-slit silicona/PTFE	100	29,82 €
SVC2-PA2-100	ámbar, septum silicona/PTFE	100	33,32 €
SVC2-WA2-100	ámbar, septum pre-slit silicona/PTFE	100	35,25 €

METRIA**VIAL SNAP-TOP PARA CROMATOGRAFÍA, 2 ml**

Vidrio de borosilicato USP tipo I, Boca ancha y base plana. Diseñado para ser utilizado con una tapa superior de plástico. Estas tapas eliminan la necesidad de encapsulado. Las tapas simplemente se cierran sobre la parte superior del vial, sellando el contenido de manera segura en el interior



referencia	tipo	unidades por ref.	precio
STV2-C20-100	transparente	100	9,38 €
STV2-A20-100	ámbar	100	15,24 €
STP2-C20-100	transparente con zona escritura	100	16,21 €
STP2-A20-100	ámbar con zona escritura	100	21,37 €

METRIA**TAPÓN PARA VIALES SNAP-TOP CON SEPTA DE SILICONA/PTFE**

Con septum de 11 mm de PTFE rojo / Silicona blanca de 1 mm (0,04") de espesor



referencia	tipo	unidades por ref.	precio
STC2-P20-100	septa de silicona blanca / PTFE rojo	100	17,03 €
STC2-W20-100	septa pre-slit de silicona blanca / PTFE rojo	100	19,27 €

INSERTO PARA VIALES DE CROMATOGRAFÍA DE 2 ml

Vidrio transparente con base plana, base cónica y base cónica con Polyspring. Para usar con viales de 2 ml

referencia	∅ x h (mm)	capacidad	tipo	unidades por ref.	precio
SVI2-FBA-100	6 x 31	300 µl	base plana	100	11,06 €
SVI2-CBA-100	6 x 31	250 µl	base cónica	100	16,97 €
SVI2-CBP-100	6 x 29	200 µl	base cónica con Polyspring	100	21,77 €

METRIA

**CAJA DE PP CONGELABLE PARA VIALES**

De polipropileno congelable. Color natural. Autoclavable

referencia	h (mm)	l (mm)	w (mm)	tipo	unidades por ref.	precio
FBXP-081-001	51	128	128	para 81 viales de 2 ml ($\varnothing_{\text{máx}}$ 12 mm)	1	6,04 €
FBXP-100-001	53	140	140	para 100 viales de 2 ml ($\varnothing_{\text{máx}}$ 12 mm)	1	6,67 €

astik's

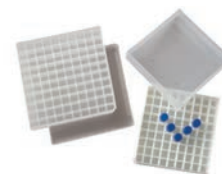
**CAJA DE PP CONGELABLE CON TAPA BISAGRA PARA VIALES**

De polipropileno congelable (resiste temperaturas entre -130 °C y +130 °C). Autoclavable

referencia	h (mm)	l (mm)	w (mm)	tipo	unidades por ref.	precio
FBXP-K03-001	50	140	140	para 100 viales ($\varnothing_{\text{máx}}$ 12 mm), natural/amarillo	1	7,15 €
FBXP-K04-001	50	140	140	para 100 viales ($\varnothing_{\text{máx}}$ 12 mm), natural/azul	1	7,15 €

astik's

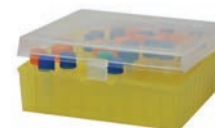
**GRADILLAS DE ACERO INOXIDABLE PARA VIALES**

Para los viales de cromatografía de 12 x 32 mm

referencia	h (mm)	l (mm)	w (mm)	tipo	unidades por ref.	precio
TTSS-R24-001	25	86	64	para 6 x 4 viales de cromatografía	1	22,46 €
TTSS-R50-001	25	150	80	para 10 x 5 viales de cromatografía	1	29,08 €

clink

**VIAL PARA CROMATOGRAFÍA, 15 X 45 mm, 4 ml, BOCA DE ROSCA**

Vidrio borosilicato USP tipo I. Boca ancha, fondo plano y tipo de rosca 13-425

referencia	∅ (mm)	h (mm)	tipo	unidades por ref.	precio
SV04-C40-100	15	45	transparente	100	12,75 €
SV04-A40-100	15	45	ámbar	100	27,06 €
SVP4-C40-100	15	45	transparente con zona escritura	100	19,53 €
SVP4-A40-100	15	45	ámbar con zona escritura	100	33,53 €

METRIA

**TAPÓN ROSCA 13-425 PARA VIALES CON SEPTA DE SILICONA/PTEFE**

Fabricado en polipropileno (PP) en color negro. Rosca 13-425 con septum de 13 mm de PTFE rojo / Silicona blanca de 1,5 mm (0,06") de espesor

referencia	tipo	unidades por ref.	precio
SC04-R40-100	septa de silicona blanca / PTFE rojo	100	22,40 €

METRIA



METRIA | **VIAL HEADSPACE ENCAPSULABLE 20 mm, BOCA CAPSULABLE**

Vidrio borosilicato transparente USP tipo I y borde biselado



referencia	Ø x h (mm)	vol. (ml)	tipo	unidades por ref.	precio
CHVF-C10-100	22,5 x 46	10	fondo plano	100	18,43 €
CHVR-C10-100	22,5 x 46	10	fondo redondo	100	18,43 €
CHVF-C20-100	22,5 x 75	20	fondo plano	100	21,00 €
CHVR-C20-100	22,5 x 75	20	fondo redondo	100	21,00 €

METRIA | **CÁPSULA DE ALUMINIO Ø20 mm CON SEPTA**

Apertura superior de 10 mm y septa de 3 mm (0,125") de espesor



referencia	tipo	unidades por ref.	precio
CHCA-S20-100	septas de silicona blanca / PTFE natural	100	31,37 €
CHCA-B20-100	septas moldeadas de butilo / PTFE natural	100	40,71 €

METRIA | **VIAL SHELL, 1 ml**

Fondo plana, cristal transparente con tapón



referencia	Ø x h (mm)	vol. (ml)	unidades por ref.	precio
SHV1-C40-200	8 x 40	1	200	24,84 €

labkem | **GEL DE SÍLICE PARA CROMATOGRFÍA DE COLUMNA**

Gel de sílice de alta pureza con una estructura de poros de la más alta calidad, su apariencia es un granulado blanco de tamaño homogéneo. Se utiliza como material de soporte para la cromatografía, pero también para la separación y purificación de compuestos medicinales y también en el refinado de oleico, productos derivados del petróleo e hidrocarburos aromáticos



referencia	granulometría	poro	envase	precio
SGEC-200-500	0,063-0,200 mm	60 Å	500 g	17,04 €
SGEC-060-500	0,040-0,063 mm	60 Å	500 g	17,04 €

METRIA | **RACK DE PP PARA VIALES DE CROMATOGRFÍA**

Rack para viales de cromatografía. Capacidad para 50 viales. Disponible en dos medidas para viales de 2 ml y de 4 ml



referencia	tipo	unidades por ref.	precio
RCVL-002-001	para viales de 2 ml	1	11,35 €
RCVL-004-001	para viales de 4 ml	1	27,89 €

COLUMNAS DE VIDRIO PARA CROMATOGRAFÍA



Hecho de vidrio de borosilicato 3.3 de alta calidad, resistente a químicos y utilizado con SGEC-200-500 o SGEC-060-500 en aplicaciones cromatográficas. 2 tipos: (A) Con válvula de paso de aguja de PTFE: PTFE Rotafllo llave de paso para un control preciso del flujo de eluyente, disco sinterizado, boca de esmerilado para depósitos y porosidad 0 (B) Con llave de paso de PTFE: Disco de fritas sinterizado, Llave de paso de PTFE (agujero: 0-2,5mm), boca de esmerilado y porosidad 0

referencia	Ø x h (mm)	vol. (ml)	esmerilado sup. (hembra)	tipo	unidades por ref.	precio
GLAC-N02-001	10 x 200	15	14/23	A	1	23,82 €
GLAC-N03-001	10 x 300	20	14/23	A	1	23,82 €
GLAC-N05-001	20 x 200	60	19/26	A	1	27,03 €
GLAC-N07-001	20 x 400	120	19/26	A	1	28,24 €
GLAC-N11-001	30 x 400	270	29/32	A	1	30,91 €
GLAC-N12-001	30 x 500	340	29/32	A	1	31,98 €
GLAC-K01-001	10 x 100	8	14/23	B	1	37,64 €
GLAC-K02-001	10 x 200	15	14/23	B	1	37,64 €
GLAC-K03-001	15 x 200	35	14/23	B	1	38,02 €
GLAC-K04-001	10 x 300	23	14/23	B	1	38,02 €
GLAC-K05-001	20 x 400	125	29/32	B	1	43,66 €
GLAC-K07-001	30 x 600	430	29/32	B	1	43,09 €



PLACAS DE CROMATOGRAFÍA DE CAPA FINA (CCF)

METRIA

Placas de gel de sílice con respaldo de aluminio o vidrio para CCF en diferentes tamaños. Tamaño de partícula 5-17 µm, tamaño de poro 60 Å, volumen específico de poro 0,75 ml/g, área de superficie específica 500 m²/g. Para placas con soporte de aluminio: espesor del recubrimiento 0,15-0,20 mm y ácido orgánico de sodio como aglutinante. Para placas con respaldo de vidrio: espesor de recubrimiento 0,20-0,25 mm y acrílicos y/o otros agentes como aglutinante

referencia	dim. (mm)	tipo	unidades por ref.	precio
TLCP-AI0-250	25 x 75	respaldo de aluminio con F254	250	99,81 €
TLCP-AI1-080	50 x 100	respaldo de aluminio con F254	80	94,85 €
TLCP-AI2-020	100 x 200	respaldo de aluminio con F254	20	84,86 €
TLCP-AI3-020	200 x 200	respaldo de aluminio con F254	20	139,74 €
TLCP-AN3-020	200 x 200	respaldo de aluminio sin F254	20	132,27 €
TLCP-GI1-160	50 x 100	respaldo de vidrio con F254	160	97,77 €
TLCP-GI2-040	100 x 200	respaldo de vidrio con F254	40	95,32 €
TLCP-GI3-020	200 x 200	respaldo de vidrio con F254	20	122,22 €
TLCP-GN3-020	200 x 200	respaldo de vidrio sin F254	20	118,72 €



CUBETA DE VIDRIO CUADRADA

LBG

En vidrio sodo-cálcico, incluye tapa. Adecuado para CCF y otras aplicaciones

referencia	dimensiones (largo x ancho x alto)	unidades por ref.	precio
SGCH-S01-001	140 x 100 x 215 mm	1	61,48 €
SGCH-S02-001	140 x 140 x 220 mm	1	56,76 €
SGCH-S03-001	125 x 225 x 225 mm	1	99,32 €



DISOLVENTES PARA CROMATOGRAFÍA

ACETONA

labkem

MW: 58.08 CAS: 67-64-1 EC: 200-662-2 EC INDEX: 606-001-00-8 TARIC code: 29141100 Restriction: Drugs precursor Cat. 3 + Explosives

IMDG: 3 II UN 1090 ADR: 3 II UN 1090 (D/E) IATA: 3 II UN 1090



ACETONA HPLC GGR	referencia	envase	precio
ACS Spec. passes test UV spectrophotometry UV-Abs. max. lim. (330 nm) < 1.00 UV-Abs. max. lim. (340 nm) < 0.06 UV-Abs. max. lim. (350 nm) < 0.01 UV Cutoff < 330nm Assay > 99.7% Colour (Hazen) < 10 Water (KF) < 0.25% Res. on evap. < 0.0001% Titr. acid < 0.0003mEq/g Titr. base < 0.0006mEq/g Solub. in H ₂ O passes test Subst. red. KMnO ₄ passes test Aldehydes < 0.002% Methanol < 0.05% 2-Propanol < 0.05%	ACET-0GH-2K5	2,5 L	28,91 €
	ACET-0GH-P04	4x2,5 L	98,30 €
ACETONA PESTICIDE GRADE PGR	referencia	envase	precio
Assay > 99.5% Water (KF) < 0.5% Colour (Hazen) < 10 Non-Vol. Mat. < 0.0005%	ACET-0GC-2K5	2,5 L	31,56 €
	ACET-0GC-P04	4x2,5 L	108,56 €

ACETONITRILO

labkem

MW: 41.05 CAS: 75-05-8 EC: 200-835-2 EC INDEX: 608-001-00-3 TARIC code: 29269070

IMDG: 3 II UN 1648 ADR: 3 II UN 1648 (D/E) IATA: 3 II UN 1648



ACETONITRILO GC / HPLC GGR	referencia	envase	precio
UV-Abs. max. lim. (195 nm) < 0.15 UV-Abs. max. lim. (200 nm) < 0.05 UV-Abs. max. lim. (205 nm) < 0.04 UV-Abs. max. lim. (210 nm) < 0.02 UV-abs. max. lim. (220 nm) < 0.01 UV-Abs. max. lim. (254 nm) < 0.009 UV Cutoff < 190nm Grad. Elut. test passes test Assay > 99.9% Colour (Hazen) < 10 H ₂ O (by KF) < 0.01% Res. on evap. < 0.0001% Titr. acid < 0.0008mEq/g Titr. base < 0.0006mEq/g	ACTN-0GH-2K5	2,5 L	51,66 €
	ACTN-0GH-P04	4x2,5 L	172,19 €
	ACTN-0GH-4K0	4 L	65,25 €
	ACTN-0GH-PG4	4x4 L	217,50 €
ACETONITRILO LC/MS LGR	referencia	envase	precio
LC Grad. Suit. Passes test Assay > 99.9% Colour (Hazen) < 10 Water (KF) < 0.01% Res. on evap. < 0.0001% Titr. acid < 0.008% Titr. base < 0.0006% UV-Abs. max. lim. (195 nm) < 0.15 UV-Abs. max. lim. (200 nm) < 0.05 UV-Abs. max. lim. (205 nm) < 0.04 UV-Abs. max. lim. (210 nm) < 0.02 UV-abs. max. lim. (220 nm) < 0.01 UV-Abs. max. lim. (254 nm) < 0.005 UV Cutoff < 190nm Grad. elut. H. Peak (254 nm) < 0.5mAU Grad. elut. H. Peak (210 nm) < 2mAU Al < 0.0000025% Ba < 0.000005% Cd < 0.000005% Ca < 0.0000025% Cr < 0.000005% Co < 0.000005% Cu < 0.000005% Fe < 0.000005% Pb < 0.000005% Mg < 0.0000025% Mn < 0.000005% Ni < 0.000005% K < 0.0000025% Ag < 0.000005% Na < 0.000005% Sn < 0.000005% Zn < 0.000005%	ACTN-LCM-2K5	2,5 L	67,97 €
	ACTN-LCM-P04	4x2,5 L	226,56 €



PUEDA REQUERIR UNA DECLARACIÓN DE USO SEGÚN EL PAÍS DESTINO









REQUIERE TRANSPORTE EN FRÍO

AGUA

MW: 18.02 CAS: 7732-18-5 EC: 231-791-2 TARIC code: 28539010

H₂O

labkem

AGUA GC / HPLC GGR	referencia	envase	precio
ACS Spec. passes test UV spectrophotometry UV-Abs. max. lim. (190 nm) < 0.01 UV-Abs. max. lim. (200 nm) < 0.01 UV-Abs. max. lim. (250-400 nm) < 0.005 Colour (Hazen) < 5 Res. on evap. < 0.001% LC Grad. Suit. Grad. Elut. test passes test	WATR-00H-2K5	 2,5 L	14,41 €
	WATR-00H-P04	 4x2,5 L	48,03 €
	WATR-00H-4K0	 4 L	17,69 €
	WATR-00H-PG4	 4x4 L	64,31 €
AGUA LC/MS LGR	referencia	envase	precio
App. Clear colourless liquid Reserpine < 0.000005% Colour (Hazen) < 10 Res. on evap. < 0.001% LC Grad. Suit. Passes test T190nm > 97% T200nm > 98% T(250nm - 400nm) > 99% Fe < 0.000005% Al < 0.000005% Ca < 0.000005% Mg < 0.000005% Na < 0.000005% K < 0.000005%	WATR-LCM-2K5	 2,5 L	20,34 €
	WATR-LCM-P04	 4x2,5 L	68,92 €

1-BUTANOL

MW: 74.12 CAS: 71-36-3 EC: 200-751-6 EC INDEX: 603-004-00-6 TARIC code: 29051300

IMDG: 3 III UN 1120 ADR: 3 III UN 1120 (D/E) IATA: 3 III UN 1120

CH₃(CH₂)₃OH

labkem

1-BUTANOL HPLC GGR	referencia	envase	precio
Assay > 99.8% Water (KF) < 0.03% Acidity < 0.0005meq/g Res. on evap. < 0.0005% UV-Tr. (1cm;Wat.) 230 nm > 65% UV-Tr. (1cm;Wat.) 240 nm > 80% UV-Tr. (1cm;Wat.) 250 nm > 90% UV-Tr. (1cm;Wat.) 260 nm > 95% UV-Tr. (1cm;Wat.) 310 nm > 99% Fluorescence (as quinine): F (quin.) 254 nm < 0.0000002% F (quin.) 365 nm < 0.0000002%	BUTL-1GH-2K5	 2,5 L	66,04 €



CICLOHEXANO

MW: 84,16 CAS: 110-82-7 EC: 203-806-2 EC INDEX: 601-017-00-1 TARIC code: 29021100 Restriction: Hydrocarbons

IMDG: 3 II UN 1145 ADR: 3 II UN 1145 (D/E) IATA: 3 II UN 1145

C₆H₁₂

labkem

CICLOHEXANO HPLC GGR	referencia	envase	precio
Assay > 99.5% Water (KF) > 0.01% Acidity > 0.0005meq/g Res. on evap. > 0.0005% UV-Tr. (1cm;Wat.) 210 nm < 60% UV-Tr. (1cm;Wat.) 220 nm < 80% UV-Tr. (1cm;Wat.) 230 nm < 95% UV-Tr. (1cm;Wat.) 240 nm < 98% UV-Tr. (1cm;Wat.) 250 nm < 99% F254 nm (Quinine) > 0.0000001% F365 nm (Quinine) > 0.0000001%	CYHX-00H-2K5	 2,5 L	51,22 €
	CYHX-00H-P04	 4x2,5 L	172,77 €



DICLOROMETANO

MW: 84.93 CAS: 75-09-2 EC: 200-838-9 EC INDEX: 602-004-00-3 TARIC code: 29031200

IMDG: 6.1 III UN 1593 ADR: 6.1 III UN 1593 (E) IATA: 6.1 III UN 1593

CH₂Cl₂

labkem



DICLOROMETANO (ESTABILIZADO CON AMILENO) HPLC GGR	referencia	envase	precio
Assay > 99.8% Water (KF) < 0.01% Acidity < 0.0005meq/g Alkalinity < 0.0005% Non-Vol. Mat. < 0.0005% Stabilizer (amylene) 0.005% Res. on ignition < 0.0002% UV-Tr. (1cm;Wat.) 235 nm > 40% UV-Tr. (1cm;Wat.) 240 nm > 75% UV-Tr. (1cm;Wat.) 250 nm > 98% UV-Tr. (1cm;Wat.) 260 nm > 99%	DCHM-0GH-2K5	 2,5 L	86,27 €
	DCHM-0GH-P04	 4x2,5 L	287,55 €

DIMETIL SULFÓXIDO

MW: 78.13 CAS: 67-68-5 EC: 200-664-3 TARIC code: 29309098



labkem



DIMETIL SULFÓXIDO HPLC GGR	referencia	envase	precio
UV Absorbance UV-Abs. max. lim. (263 nm) < 1.0 UV-Abs. max. lim. (270 nm) < 0.4 UV-Abs. max. lim. (290 nm) < 0.18 UV-Abs. max. lim. (310 nm) < 0.06	UV-Abs. max. lim. (330 nm) < 0.02 UV-Abs. max. lim. (350 nm) < 0.01 UV Cutoff < 263nm Assay > 99.5% Colour (Hazen) < 10	Water (KF) < 0.05% Res. on evap. < 0.0005% Tit. acid < 0.001ppm	DMSO-0GH-2K5  2,5 L 95,16 €
			DMSO-0GH-P04  4x2,5 L 317,19 €

ETER DE PETRÓLEO 40-60

CAS: 64742-49-0 EC: 265-151-9 EC INDEX: 649-328-00-1 TARIC code: 27101225 Restriction: Hydrocarbons

IMDG: 3 II UN 1268 ADR: 3 II UN 1268 (D/E) IATA: 3 II UN 1268



ETER DE PETRÓLEO 40-60 HPLC GGR	referencia	envase	precio
Water < 0.01% Acidity < 0.0005meq/q Res. on evap. < 0.0005%	UV-Tr. (1cm;Wat.) 210 nm > 60% UV-Tr. (1cm;Wat.) 220 nm > 80% UV-Tr. (1cm;Wat.) 230 nm > 90%	UV-Tr. (1cm;Wat.) 240 nm > 98% UV-Tr. (1cm;Wat.) 250 nm > 99%	PEET-4GH-2K5  2,5 L 64,43 €
			PEET-4GH-P04  4x2,5 L 214,77 €



ETILO ACETATO

MW: 88,10 CAS: 141-78-6 EC: 205-500-4 EC INDEX: 607-022-00-5 TARIC code: 29153100

IMDG: 3 II UN 1173 ADR: 3 II UN 1173 (D/E) IATA: 3 II UN 1173

labkem







ETILO ACETATO HPLC GGR	referencia	envase	precio
Assay > 99.8% Water (KF) < 0.02% Acidity < 0.0005meq/q	Non-Vol. Mat. < 0.0005meq/g UV-Abs. max. lim. (270 nm) < 0.025 UV-Abs. max. lim. (260 nm) < 0.15	UV Cutoff < 255 UV-Abs. max. limit (255 nm) < 1.00	ETAC-0GH-2K5  2,5 L 40,78 €
			ETAC-0GH-P04  4x2,5 L 137,91 €

HEPTANO

MW: 100.21 CAS: 142-82-5 EC: 921-510-4 EC INDEX: 601-008-00-2 TARIC code: 29011000 Restriction: Hydrocarbons

IMDG: 3 II UN 1206 ADR: 3 II UN 1206 (D/E) IATA: 3 II UN 1206



N-HEPTANO 95% PESTICIDE GRADE PGR	referencia	envase	precio
Assay > 95.0% Water (KF) < 0.02%	Colour (Hazen) < 10 Res. on evap. < 0.0005%		HPTN-5GC-2K5  2,5 L 62,80 €
			HPTN-5GC-P04  4x2,5 L 212,60 €
N-HEPTANO 99% HPLC GGR	referencia	envase	precio
Assay > 99.0% Water (KF) < 0.02% Colour (Hazen) < 10	Res. on evap. < 0.0005% UV-Tr. (1cm;Wat.) 210 nm > 40% UV-Tr. (1cm;Wat.) 220 nm > 80%	UV-Tr. (1cm;Wat.) 230 nm > 93% UV-Tr. (1cm;Wat.) 240 nm > 97% UV-Tr. (1cm;Wat.) 250 nm > 98%	HPTN-9GH-2K5  2,5 L 60,68 €
			HPTN-9GH-P04  4x2,5 L 206,91 €



PUEDA REQUERIR UNA DECLARACIÓN DE USO SEGÚN EL PAÍS DESTINO







REQUIERE TRANSPORTE EN FRÍO

HEXANO

MW: 86.18 CAS: 110-54-3 EC: 925-292-5 EC INDEX: 601-037-00-0 TARIC code: 29011000 Restriction: Hydrocarbons

IMDG: 3 II UN 1208 ADR: 3 II UN 1208 (D/E) IATA: 3 II UN 1208

 C_6H_{14} 



N-HEXANO 95% HPLC GGR	referencia	envase	precio
Assay > 95.0% Water (KF) < 0.01% Colour (Hazen) < 10 Acidity < 0.0003meq/g Res. on evap. < 0.0003% UV-Abs. max. lim. (195 nm) < 1.00 UV-Abs. max. lim. (210 nm) < 0.25 UV-abs. max. lim. (220 nm) < 0.075 UV-Abs. max. lim. (254 nm) < 0.005 UV Cutoff < 195nm	HXAN-5GH-2K5	 2,5 L	35,48 €
	HXAN-5GH-P04	 4x2,5 L	128,76 €
N-HEXANO 95% PESTICIDE GRADE PGR	referencia	envase	precio
Assay > 95% Water (KF) < 0.02% Colour (Hazen) < 10 Acidity < 0.0005meq/g Res. on evap. < 0.0005%	HXAN-5GC-2K5	 2,5 L	36,96 €
	HXAN-5GC-P04	 4x2,5 L	143,41 €

HEXANO, MEZCLA DE ISÓMEROS

MW: 86.18 EC: 925-292-5 EC INDEX: 601-037-00-0 TARIC code: 29011000 Restriction: Hydrocarbons

IMDG: 3 II UN 1208 ADR: 3 II UN 1208 (D/E) IATA: 3 II UN 1208

 C_6H_{14} 





N-HEXANO (ISÓMEROS) HPLC GGR	referencia	envase	precio
Assay (Isomer mix) > 99% C_6H_{14} Isomer Mix > 99% Water (KF) < 0.01% Acidity < 0.0005meq/g Res. on evap. < 0.0005% UV-Tr. (1cm;Wat.) 210 nm > 60% UV-Tr. (1cm;Wat.) 220 nm > 80% UV-Tr. (1cm;Wat.) 230 nm > 95% UV-Tr. (1cm;Wat.) 240 nm > 98% UV-Tr. (1cm;Wat.) 250 nm > 99%	HXAN-IGH-2K5	 2,5 L	59,85 €
	HXAN-IGH-P04	 4x2,5 L	199,49 €

ISOOCANTO

MW: 114.23 CAS: 540-84-1 EC: 208-759-1 EC INDEX: 601-009-00-8 TARIC code: 29011000 Restriction: Hydrocarbons

IMDG: 3 II UN 1262 ADR: 3 II UN 1262 (D/E) IATA: 3 II UN 1262

 C_8H_{18} 

ISOOCANTO HPLC GGR	referencia	envase	precio
ACS Spec. passes test UV spectrophotometry UV-Abs. max. lim. (205 nm) < 1.00 UV-Abs. max. lim. (225 nm) < 0.10 UV-Abs. max. lim. (254 nm) < 0.014 UV Cutoff < 205nm Assay (C_8H_{18}) > 99.0% Colour (Hazen) < 10 Water (KF) < 0.02% Res. on evap. < 0.0004% Wat. sol. titr. acid < 0.0003mEq/g S comp. < 0.005%	ISCT-0GH-2K5	 2,5 L	95,16 €
	ISCT-0GH-P04	 4x2,5 L	317,19 €
ISOOCANTO PESTICIDE GRADE PGR	referencia	envase	precio
Assay (C_8H_{18}) > 99% Water (KF) < 0.02% Colour (Hazen) < 10 Acidity < 0.0005meq/g Res. on evap. < 0.0005%	ISCT-0GC-2K5	 2,5 L	66,01 €
	ISCT-0GC-P04	 4x2,5 L	306,28 €

METANOL

MW: 32.04 CAS: 67-56-1 EC: 200-659-6 EC INDEX: 603-001-00-X TARIC code: 29051100

IMDG: 3 (6.1) II UN 1230 ADR: 3 (6.1) II UN 1230 (D/E) IATA: 3 (6.1) II UN 1230

labkem

CH₃OH

METANOL GC / HPLC GGR	referencia	envase	precio
UV-abs. max. lim. (220 nm) < 0.25 UV-Abs. max. lim. (230 nm) < 0.15 UV-Abs. max. lim. (254 nm) < 0.02 UV-Abs. max. lim. (280 nm) < 0.01 Grad. Elut. test passes test UV Cutoff < 205nm Assay > 99.9% Colour (Hazen) < 10 H ₂ O (by KF) < 0.05% Res. on evap. < 0.0003% Titr. acid < 0.0003mEq/g Titr. base < 0.0002mEq/g Carbonyl comp. < 0.001% Subs. dark. by H ₂ SO ₄ passes test	MTOL-0GH-2K5	2,5 L	17,67 €
	MTOL-0GH-P04	4x2,5 L	58,91 €
	MTOL-0GH-4K0	4 L	22,29 €
	MTOL-0GH-PG4	4x4 L	74,31 €
METANOL LC/MS LGR	referencia	envase	precio
Assay > 99.9% App. Clear colourless liquid H ₂ O (by KF) < 0.05% Colour (Hazen) < 10 Acid. (Acetic acid) < 0.0003% Alkal. (Ammonia) < 0.0002% Res. on evap. < 0.001% Grad. elut. H. Peak (254 nm) < 0.002AU T220nm > 60% T235nm > 85% T260nm > 98% LC Grad. Suit. Passes test Ni < 0.000002% Ba < 0.00001% Fe < 0.00001% Al < 0.00005% Ca < 0.00001% Cr < 0.000002% Cu < 0.000001% Mn < 0.000001% Co < 0.000002% Mg < 0.00001% Na < 0.00001% K < 0.00001% Pb < 0.000002% Cd < 0.000005% Ag < 0.00001% Sn < 0.00001% Zn < 0.00001%	MTOL-LCM-2K5	2,5 L	23,11 €
	MTOL-LCM-P04	4x2,5 L	80,27 €

1-PROPANOL

MW: 60,10 CAS: 71-23-8 EC: 200-746-9 EC INDEX: 603-003-00-0 TARIC code: 29051200

IMDG: 3 II UN 1274 ADR: 3 II UN 1274 (D/E) IATA: 3 II UN 1274

labkem

CH₃CH₂CH₂OH

1-PROPANOL HPLC GGR	referencia	envase	precio
Assay > 99.5% Water (KF) < 0.05% Acidity < 0.0005meq/g Res. on evap. < 0.0005% UV-Tr. (1cm;Wat.) 250 nm > 90% UV-Tr. (1cm;Wat.) 290 nm > 98% UV-Tr. (1cm;Wat.) 300 nm > 99%	PROL-1GH-2K5	2,5 L	61,73 €
	PROL-1GH-P04	4x2,5 L	205,78 €

2-PROPANOL

MW: 60,10 CAS: 67-63-0 EC: 200-661-7 EC INDEX: 603-117-00-0 TARIC code: 29051200

IMDG: 3 II UN 1219 ADR: 3 II UN 1219 (D/E) IATA: 3 II UN 1219

labkem

CH₃CH(OH)CH₃

2-PROPANOL HPLC GGR	referencia	envase	precio
ACS Spec. passes test UV Absorbance UV-Abs. max. lim. (205 nm) < 1.0% UV-abs. max. lim. (220 nm) < 0.25% UV-Abs. max. lim. (230 nm) < 0.13% UV-Abs. max. lim. (254 nm) < 0.02% Assay > 99.8% Colour (Hazen) < 10 Water (KF) < 0.1% Res. on evap. < 0.0005% Acidity < 0.0001mEq/g Carbonyl comp. < 0.002%	PROL-2GH-2K5	2,5 L	32,63 €
	PROL-2GH-P04	4x2,5 L	108,75 €
2-PROPANOL LC/MS LGR	referencia	envase	precio
Assay > 99.9% Filtered through 0.2 µm App. Clear colourless liquid H ₂ O (by KF) < 0.05% Colour (Hazen) < 5 Acid. (Acetic acid) < 0.002% Alkal. (Ammonia) < 0.002% Res. on evap. < 0.0005% Grad. elut. H. Peak (210 nm) < 0.002AU Grad. elut. H. Peak (254 nm) < 0.002AU T210nm > 40% T220nm > 80% T230nm > 90% T250nm > 98% Ca < 0.00001% Mg < 0.00001% Na < 0.00001% K < 0.00001%	PROL-LCM-2K5	2,5 L	75,21 €
	PROL-LCM-P04	4x2,5 L	250,71 €



PUEDEN REQUERIR UNA DECLARACIÓN DE USO SEGÚN EL PAÍS DESTINO



REQUIERE TRANSPORTE EN FRÍO



TETRAHIDROFURANO

MW: 72.11 CAS: 109-99-9 EC: 203-726-8 EC INDEX: 603-025-00-0 TARIC code: 29321100

IMDG: 3 II UN 2056 ADR: 3 II UN 2056 IATA: 3 II UN 2056

labkem



TETRAHIDROFURANO HPLC GGR	referencia	envase	precio
App. Colourless clear liquid Colour (Hazen) < 10	H ₂ O < 0.05% Assay > 99.5%	Density at 20°C 0.886 - 0.889g/ml	TETR-0GH-2K5  2,5 L 99,48 €
			TETR-0GH-P04  4x2,5 L 331,58 €



TOLUENO

MW: 92.14 CAS: 108-88-3 EC: 203-625-9 EC INDEX: 601-021-00-3 TARIC code: 29023000 Restriction: Drugs precursor Cat. 3 + Hydrocarbons

IMDG: 3 II UN 1294 ADR: 3 II UN 1294 (D/E) IATA: 3 II UN 1294

labkem



TOLUENO HPLC GGR	referencia	envase	precio
Assay > 99.8% Water (KF) < 0.02% S compounds < 0.003% Acidity < 0.0005meq/g	Res. on evap. < 0.0005% UV-Tr. (1cm;Wat.) 290 nm > 50% UV-Tr. (1cm;Wat.) 300 nm > 80% UV-Tr. (1cm;Wat.) 310 nm > 90%	UV-Tr. (1cm;Wat.) 330 nm > 97% UV-Tr. (1cm;Wat.) 350 nm > 98%	TOLN-0GH-2K5  2,5 L 25,72 €
			TOLN-0GH-P04  4x2,5 L 88,84 €

**FORMATO DE 4 L**

Para Agua, Metanol y Acetonitrilo
HPLC grado gradiente y GC
Cuello GL38

EI MÁS ECONÓMICO

clink | PINZA PARA TUBOS DE ENSAYO

De alambre de acero. Longitud: 17 cm



referencia	tipo	unidades por ref.	precio
TTHS-001-002	para tubos de \varnothing 6 - 32 mm	2	2,09 €

bb | PINZA PARA TUBOS DE ENSAYO

De madera, longitud total 20 cm



referencia	tipo	unidades por ref.	precio
TTHW-001-001	para tubos hasta \varnothing <20 mm	1	1,10 €
TTHW-001-010	para tubos hasta \varnothing <20 mm	10	8,49 €

En "pack ahorro"

astik's | TUBO DE ENSAYO DE PLÁSTICO

Fondo redondo. Presentados en bolsas. Disponibles en poliestireno (PS) (transparente) y polipropileno (PP) (translúcido)



referencia	capacidad	$\varnothing_{\text{ext.}}$ (mm)	l (mm)	unidades por ref.	precio
En poliestireno (PS)					
TUPS-126-500	3 ml	12	60	500	11,33 €
TUPS-127-500	5 ml	12	75	500	11,52 €
TUPS-137-500	5 ml	13	75	500	12,56 €
TUPS-130-500	8 ml	13	100	500	16,74 €
TUPS-160-500	10 ml	16	100	500	22,06 €
En polipropileno (PP)					
TUPP-126-500	3 ml	12	60	500	11,07 €
TUPP-127-500	5 ml	12	75	500	11,74 €
TUPP-137-500	5 ml	13	75	500	12,48 €
TUPP-130-500	8 ml	13	100	500	16,82 €
TUPP-160-500	10 ml	16	100	500	19,71 €

astik's | TAPÓN PARA TUBOS DE ENSAYO

En polietileno. Con aletas. Para los tubos de ensayo de plástico de referencia TUPS y TUPP



referencia	tipo	unidades por ref.	precio
TUST-N12-1K0	para tubos de \varnothing 12 mm, color natural	1000	11,35 €
TUST-R12-1K0	para tubos de \varnothing 12 mm, color rojo	1000	11,35 €
TUST-B12-1K0	para tubos de \varnothing 12 mm, color azul	1000	11,35 €
TUST-N13-1K0	para tubos de \varnothing 13 mm, color natural	1000	12,64 €
TUST-R13-1K0	para tubos de \varnothing 13 mm, color rojo	1000	12,64 €
TUST-B13-1K0	para tubos de \varnothing 13 mm, color azul	1000	12,64 €
TUST-N16-1K0	para tubos de \varnothing 16 mm, color natural	1000	17,46 €
TUST-R16-1K0	para tubos de \varnothing 16 mm, color rojo	1000	17,46 €
TUST-B16-1K0	para tubos de \varnothing 16 mm, color azul	1000	17,46 €

TUBO DE ENSAYO DE VIDRIO BOROSILICATO

LBG



Fabricado en vidrio borosilicato LBG 3.3. Sin reborde

referencia	capacidad	Ø _{ext.} (mm)	l (mm)	grosor (mm)	unidades por ref.	precio
TU02-127-250	5 ml	12	75	0,8	250	14,27 €
TU02-120-250	7 ml	12	100	0,8	250	15,69 €
TU02-130-250	8 ml	13	100	0,8 - 1,0	250	21,40 €
TU02-160-250	10 ml	16	100	1,0	250	28,53 €
TU02-165-250	19 ml	16	150	1,0	250	39,95 €
En "pack ahorro"						
TU02-127-2K0	5 ml	12	75	0,8	8 x 250	80,42 €
TU02-120-2K0	7 ml	12	100	0,8	8 x 250	96,32 €
TU02-130-2K0	8 ml	13	100	0,8 - 1,0	8 x 250	120,64 €
TU02-160-1K0	10 ml	16	100	1,0	4 x 250	86,44 €
TU02-165-1K0	19 ml	16	150	1,0	4 x 250	114,10 €

**TUBO DE ENSAYO DE VIDRIO NEUTRO**

LBG

Fabricado en vidrio neutro LBG N. Sin reborde

referencia	capacidad	Ø _{ext.} (mm)	l (mm)	grosor (mm)	unidades por ref.	precio
TU04-105-250	2,5 ml	10	50	0,8 - 1,0	250	9,26 €
TU04-107-250	3,5 ml	10	75	0,8 - 1,0	250	10,00 €
TU04-127-250	5 ml	12	75	0,8 - 1,0	250	11,14 €
TU04-120-250	7 ml	12	100	0,8 - 1,0	250	14,00 €
TU04-130-250	8,5 ml	13	100	0,8 - 1,0	250	14,27 €
TU04-160-100	10 ml	16	100	1,0 - 1,2	100	9,43 €
TU04-165-100	19 ml	16	150	1,0 - 1,2	100	11,98 €
TU04-200-100	43 ml	20	200	1,0 - 1,2	100	21,78 €
TU04-225-100	72 ml	25	200	1,0 - 1,2	100	29,64 €
TU04-250-100	90 ml	25	250	1,0 - 1,2	100	41,94 €
En "pack ahorro"						
TU04-105-2K0	2,5 ml	10	50	0,8 - 1,0	8 x 250	53,83 €
TU04-107-2K0	3,5 ml	10	75	0,8 - 1,0	8 x 250	57,98 €
TU04-127-2K0	5 ml	12	75	0,8 - 1,0	8 x 250	64,60 €
TU04-120-2K0	7 ml	12	100	0,8 - 1,0	8 x 250	81,18 €
TU04-130-2K0	8,5 ml	13	100	0,8 - 1,0	8 x 250	82,83 €
TU04-160-1K0	10 ml	16	100	1,0 - 1,2	10 x 100	68,34 €
TU04-165-600	19 ml	16	150	1,0 - 1,2	6 x 100	52,18 €
TU04-200-400	43 ml	20	200	1,0 - 1,2	4 x 100	73,47 €
TU04-225-400	72 ml	25	200	1,0 - 1,2	4 x 100	98,78 €
TU04-250-400	90 ml	25	250	1,0 - 1,2	4 x 100	129,09 €





TUBO DE ENSAYO DESECHABLE DE VIDRIO

Fabricado en vidrio neutro sin reborde. Paredes de 0,6 mm de espesor

referencia	capacidad	\varnothing_{ext} (mm)	l (mm)	grosor (mm)	unidades por ref.	precio
TU05-107-250	3 ml	10	75	0,6	250	7,11 €
TU05-127-250	5 ml	12	75	0,6	250	7,65 €
TU05-120-250	7 ml	12	100	0,6	250	8,60 €
TU05-130-250	8 ml	13	100	0,6	250	10,77 €
En "pack ahorro"						
TU05-107-2K0	3 ml	10	75	0,6	8 x 250	43,71 €
TU05-127-2K0	5 ml	12	75	0,6	8 x 250	47,06 €
TU05-120-2K0	7 ml	12	100	0,6	8 x 250	54,33 €
TU05-130-2K0	8 ml	13	100	0,6	8 x 250	66,39 €



DISPENSADOR DE TUBOS DE ENSAYO

Dispensador metálico con tapa transparente acrílica. Permite introducir directamente las cajas de tubos Labbox de referencias TU02, TU04, TU05 y STUN

referencia	tipo	unidades por ref.	precio
DISP-TU1-001	para tubos de longitud 75 mm	1	37,42 €
DISP-TU2-001	para tubos de longitud 100 mm	1	37,42 €



TUBO DE ENSAYO DE PTFE

Moledado de PTFE con construcción de pared gruesa y acabado interno liso. Químicamente inerte, utilizable hasta 280 °C

referencia	capacidad	\varnothing (mm)	h (mm)	tipo	unidades por ref.	precio
TPTF-017-001	17 ml	18	100	fondo redondo	1	18,99 €
TPTF-050-001	50 ml	25	145	fondo redondo	1	24,40 €
TPTF-C18-001	18 ml	18	120	fondo cónico	1	17,70 €



TAPÓN PARA TUBOS DE ENSAYO

En polipropileno. Para los tubos de ensayo de vidrio de referencia TU02, TU04 y TU05. Autoclavable

referencia	tipo	unidades por ref.	precio
PUST-N13-500	para tubos de \varnothing 13 mm, color natural	500	17,96 €
PUST-R13-500	para tubos de \varnothing 13 mm, color rojo	500	17,96 €
PUST-B13-500	para tubos de \varnothing 13 mm, color azul	500	17,96 €
PUST-N16-500	para tubos de \varnothing 16 mm, color natural	500	20,00 €
PUST-R16-500	para tubos de \varnothing 16 mm, color rojo	500	20,00 €
PUST-B16-500	para tubos de \varnothing 16 mm, color azul	500	20,00 €
PUST-N20-250	para tubos de \varnothing 20 mm, color natural	250	13,83 €
PUST-R20-250	para tubos de \varnothing 20 mm, color rojo	250	13,83 €
PUST-B20-250	para tubos de \varnothing 20 mm, color azul	250	13,83 €
PUST-N25-250	para tubos de \varnothing 25 mm, color natural	250	16,13 €
PUST-R25-250	para tubos de \varnothing 25 mm, color rojo	250	16,07 €
PUST-B25-250	para tubos de \varnothing 25 mm, color azul	250	16,07 €

TAPÓN DE GOMA MACIZO

astik's

De goma natural de color rojo

referencia	∅ superior (mm)	∅ inferior (mm)	h (mm)	para tubos de ∅ _{int.}	unidades por ref.	precio
STOR-009-025	9	6	16	7,5 ± 0,5 mm	25	2,05 €
STOR-013-025	13	9	15,5	11 ± 0,5 mm	25	2,09 €
STOR-014-025	14	11	18,5	12,5 ± 0,5 mm	25	2,35 €
STOR-016-025	16,5	13	20	15 ± 0,5 mm	25	2,93 €
STOR-019-025	19	14	21	16,5 ± 0,5 mm	25	3,67 €
STOR-021-020	21	15	22	18 ± 0,5 mm	20	3,39 €
STOR-022-020	22,5	17,5	23	20 ± 0,5 mm	20	4,21 €
STOR-026-010	26,5	21	27,5	24 ± 0,5 mm	10	4,28 €
STOR-028-010	28	21,5	31	25 ± 0,5 mm	10	4,93 €
STOR-030-010	30	26	33	28 ± 0,5 mm	10	6,45 €
STOR-032-010	32,5	28,5	32,5	30,5 ± 0,5 mm	10	7,29 €
STOR-037-010	37,5	28,5	44	33 ± 0,5 mm	10	9,57 €
STOR-041-010	41,5	32	42,5	37 ± 0,5 mm	10	11,88 €
STOR-049-010	49,5	40	40,5	45 ± 0,5 mm	10	18,32 €

**TAPON DE SILICONA MACIZO**

astik's



Fabricado en silicona color ámbar. Resiste temperaturas entre -70 °C y +200 °C

referencia	∅ superior (mm)	∅ inferior (mm)	h (mm)	para tubos de ∅ _{int.}	unidades por ref.	precio
STOS-011-025	11,1	6,35	25,4	9 ± 0,5 mm	25	4,31 €
STOS-013-025	12,7	7,9	25,4	10 ± 0,5 mm	25	5,64 €
STOS-015-025	15,09	10,31	25,4	13 ± 0,5 mm	25	7,51 €
STOS-017-025	17	13	25,4	15 ± 0,5 mm	25	10,21 €
STOS-019-025	19	14,27	25,4	17 ± 0,5 mm	25	12,90 €
STOS-020-025	20	15,88	25,4	18 ± 0,5 mm	25	14,45 €
STOS-024-020	24	18	30	21 ± 0,5 mm	20	12,88 €
STOS-026-010	26	20	25,4	23 ± 0,5 mm	10	8,34 €
STOS-027-010	27	23	25,4	25 ± 0,5 mm	10	11,96 €
STOS-032-010	31,75	26,19	25,4	29 ± 0,5 mm	10	16,03 €
STOS-037-010	36,98	30,18	25,4	34 ± 0,5 mm	10	21,38 €
STOS-041-010	41	33,02	25,4	37 ± 0,5 mm	10	25,96 €
STOS-044-010	44,45	37,31	25,4	41 ± 0,5 mm	10	30,17 €
STOS-046-010	46,05	38,1	25,4	42 ± 0,5 mm	10	31,94 €
STOS-052-010	52,4	44,45	25,4	48 ± 0,5 mm	10	43,37 €
STOS-060-010	59,99	50	45,01	55 ± 0,5 mm	10	98,80 €





TUBO DE ENSAYO CON TAPÓN DE ROSCA



Fabricado en vidrio borosilicato. Disponible con tapón fenólico negro con junta de silicona o con tapón de polipropileno color natural con junta de PTFE. Autoclavable



referencia	capacidad	\varnothing_{ext} (mm)	h (mm)	grosor (mm)	unidades por ref.	precio
Fondo redondo, tapón fenólico con junta de silicona						
STUN-001-250	5 ml	12	75	0,8 - 1,0	250	86,11 €
STUN-002-250	7 ml	13	100	0,8 - 1,0	250	90,41 €
STUN-003-250	10 ml	16	100	0,8 - 1,0	250	93,52 €
STUN-004-100	15 ml	16	150	0,8 - 1,0	100	48,63 €
STUN-005-100	25 ml	20	150	1,0 - 1,2	100	59,85 €
Fondo plano, tapón fenólico con junta de silicona						
STUN-F01-250	5 ml	12	75	0,8 - 1,0	250	86,11 €
STUN-F02-250	7 ml	13	100	0,8 - 1,0	250	90,41 €
STUN-F03-250	10 ml	16	100	0,8 - 1,0	250	93,52 €
STUN-F04-100	15 ml	16	150	0,8 - 1,0	100	48,63 €
STUN-F05-100	25 ml	20	150	1,0 - 1,2	100	59,85 €
Fondo redondo, tapón PP con junta de PTFE						
STUN-T02-250	7 ml	13	100	0,8 - 1,0	250	95,98 €
STUN-T03-250	10 ml	16	100	0,8 - 1,0	250	124,80 €
STUN-T04-100	15 ml	16	150	0,8 - 1,0	100	53,77 €
STUN-T05-100	25 ml	20	150	1,0 - 1,2	100	71,03 €



TUBO NESSLER PARA COLORIMETRÍA PREMIUM LINE

Fabricado en vidrio borosilicato 3.3. Clase A

referencia	capacidad	tolerancia (ml)	graduación	l (mm)	unidades por ref.	precio
NTB3-P50-010	50 ml	± 0,4	25 / 50 ml	180	10	62,81 €
NTB3-10P-010	100 ml	± 0,8	50 / 100 ml	183	10	78,54 €



GRADILLA PARA TUBOS NESSLER



De polipropileno. Autoclavable

referencia	tipo	unidades por ref.	precio
NTSP-050-001	para tubos Nessler de 50 ml	1	10,90 €
NTSP-100-001	para tubos Nessler de 100 ml	1	10,90 €



CAJA DE CARTÓN CONGELABLE PARA TUBOS DE CENTRÍFUGA

Para los tubos graduados de polipropileno de 15 y 50 ml

referencia	h (mm)	l (mm)	w (mm)	capacidad	unidades por ref.	precio
CBOX-049-001	116	134	134	para 49 tubos de 15 ml ($\varnothing_{\text{máx}}$ 17 mm)	1	3,49 €
CBOX-016-001	125	143	143	para 16 tubos de 50 ml ($\varnothing_{\text{máx}}$ 35 mm)	1	3,98 €



RACK DE VARILLAS PARA TUBOS DE ENSAYO

De polipropileno. Autoclavable. Color azul. Robusto y rígido. Buena resistencia química. Ideal para el almacenamiento de todo tubos o sobre la mesa de trabajo y poder ver todo el contenido de los tubos. Se puede utilizar para secar tubos en posición invertida. Ideal para las placas de vidrio de secado utilizadas en electroforesis y también para sujetar y secar placas de cromatografía

referencia	tubos (mm)	matriz	h (mm)	l (mm)	w (mm)	unidades por ref.	precio
PRSP-013-002	13	8 x 12	64	179	127	1	12,00 €
PRSP-017-002	17	5 x 10	70	187	105	1	13,02 €

astik's

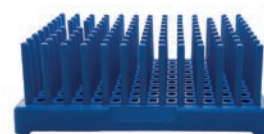

TUBO DE CENTRÍFUGA GRADUADO DE PP, 50 ml

Fondo cónico sin faldón. El modelo estéril lo es por óxido de etileno. Dimensiones: Ø del tubo 29 mm, altura 115 mm y Ø del tapón 33,5 mm. Resistencia a la centrifugación: 10000 xg. Superado test de presión de 95 kPa. Autoclavable. Certificado de esterilización disponible (se descarga gratuitamente desde www.labbox.com)

referencia	capacidad	tipo	unidades por ref.	precio
CTGP-050-050	50 ml	no estéril	50	8,21 €
CTGP-E50-050	50 ml	estéril en bolsa unitaria	50	9,42 €
En "pack ahorro"				
CTGP-050-500	50 ml	no estéril	10 x 50	68,41 €
CTGP-E50-500	50 ml	estéril en bolsa unitaria	10 x 50	80,19 €

astik's



TUBO DE CENTRÍFUGA GRADUADO DE PP, 50 ml PREMIUM LINE

Fondo cónico sin faldón.. Adecuado para el almacenamiento criogénico a -80 °C. Material libre de DNAsa, RNAsa y pirógenos. Resistencia a la centrifugación: 16000 xg. Cierre hermético. Graduación serigrafiada en color azul, muy visible y resistente. Banda mate de escritura. El modelo estéril lo es por radiación. Bolsa resellable. Autoclavable. Certificado de esterilización disponible (se descarga gratuitamente desde www.labbox.com)

referencia	capacidad	tipo	unidades por ref.	precio
PTGP-050-025	50 ml	no estéril	25	5,08 €
PTGP-05R-025	50 ml	no estéril en rack	25	6,27 €
PTGP-E50-025	50 ml	estéril	25	6,50 €
En "pack ahorro"				
PTGP-050-500	50 ml	no estéril	20 x 25	81,30 €
PTGP-05R-300	50 ml	no estéril en rack	12 x 25	64,34 €
PTGP-E50-500	50 ml	estéril	20 x 25	104,17 €

astik's



TUBO DE CENTRÍFUGA CON FALDÓN GRADUADO DE PP, 50 ml

Fondo cónico con faldón. El modelo estéril lo es por óxido de etileno. Dimensiones: Ø del tubo 29 mm, altura 115 mm y Ø del tapón 33,5 mm. Resistencia a la centrifugación: 10000 xg. Superado test de presión de 95 kPa. Autoclavable. Certificado de esterilización disponible (se descarga gratuitamente desde www.labbox.com)

referencia	capacidad	tipo	unidades por ref.	precio
CTSP-050-050	50 ml	no estéril	50	8,89 €
CTSP-E50-050	50 ml	estéril en bolsa unitaria	50	10,08 €
En "pack ahorro"				
CTSP-050-500	50 ml	no estéril	10 x 50	74,95 €
CTSP-E50-500	50 ml	estéril en bolsa unitaria	10 x 50	84,95 €

astik's





astik's

**TUBO DE CENTRÍFUGA CON FALDÓN GRADUADO DE PP, 50 ml PREMIUM LINE**

Fondo cónico con faldón. Adecuado para el almacenamiento criogénico a -80 °C. Material libre de DNAsa, RNAsa y pirógenos. Resistencia a la centrifugación: 16000 xg. Cierre hermético. Graduación serigrafada en color azul, muy visible y resistente. Banda mate de escritura. El modelo estéril lo es por radiación. Bolsa resellable. Autoclavable. Certificado de esterilización disponible (se descarga gratuitamente desde www.labbox.com)

referencia	capacidad	tipo	unidades por ref.	precio
PTSP-050-025	50 ml	no estéril	25	5,86 €
PTSP-E50-025	50 ml	estéril	25	6,50 €
En "pack ahorro"				
PTSP-050-500	50 ml	no estéril	20 x 25	94,01 €
PTSP-E50-500	50 ml	estéril	20 x 25	104,17 €



astik's

**TUBO DE CENTRÍFUGA DE PP ÁMBAR, 50 ml PREMIUM LINE**

Fondo cónico sin faldón. Adecuado para el almacenamiento criogénico a -80 °C. Material libre de DNAsa, RNAsa y pirógenos. Resistencia a la centrifugación: 16000 xg. Cierre hermético. Graduación serigrafada en color azul, muy visible y resistente. Banda mate de escritura. El modelo estéril lo es por radiación. Bolsa resellable. Autoclavable. Certificado de esterilización disponible (se descarga gratuitamente desde www.labbox.com)

referencia	capacidad	tipo	unidades por ref.	precio
PTGP-A50-025	50 ml	no estéril	25	7,61 €
PTGP-AE5-025	50 ml	estéril	25	8,43 €
En "pack ahorro"				
PTGP-A50-500	50 ml	no estéril	20 x 25	140,20 €
PTGP-AE5-500	50 ml	estéril	20 x 25	155,10 €



astik's

**TUBO DE CENTRÍFUGA GRADUADO DE PP, 15 ml**

Fondo cónico sin faldón. El modelo estéril lo es por óxido de etileno. Dimensiones: Ø del tubo 16,5 mm, altura 120 mm y Ø del tapón 22 mm. Resistencia a la centrifugación: 10000 xg. Superado test de presión de 95 kPa. Autoclavable. Certificado de esterilización disponible (se descarga gratuitamente desde www.labbox.com)

referencia	capacidad	tipo	unidades por ref.	precio
CTGP-015-100	15 ml	no estéril	100	11,62 €
CTGP-E15-050	15 ml	estéril en bolsa unitaria	50	7,98 €
En "pack ahorro"				
CTGP-015-1K0	15 ml	no estéril	10 x 100	99,53 €
CTGP-E15-500	15 ml	estéril en bolsa unitaria	10 x 50	69,17 €

TUBO DE CENTRÍFUGA GRADUADO DE POLIPROPILENO, 15 ml PREMIUM LINE

Fondo cónico sin faldón. Autoclavable. Adecuado para el almacenamiento criogénico a -80 °C. Material libre de DNAsa, RNAsa y pirógenos. Resistencia a la centrifugación: 16000 xg. Cierre hermético. Graduación serigrafiada en color azul, muy visible y resistente. Banda mate de escritura. El modelo estéril lo es por radiación. Bolsa resellable. Autoclavable. Certificado de esterilización disponible (se descarga gratuitamente desde www.labbox.com)

astik's



referencia	capacidad	tipo	unidades por ref.	precio
PTGP-015-025	15 ml	no estéril	25	4,13 €
PTGP-01R-050	15 ml	no estéril en rack	50	9,80 €
PTGP-E15-025	15 ml	estéril	25	4,52 €
En "pack ahorro"				
PTGP-015-500	15 ml	no estéril	20 x 25	71,84 €
PTGP-01R-500	15 ml	no estéril en rack	10 x 50	82,36 €
PTGP-E15-500	15 ml	estéril	20 x 25	73,40 €

TUBO DE CENTRÍFUGA DE POLIPROPILENO ÁMBAR, 15 ml PREMIUM LINE

Fondo cónico sin faldón. Autoclavable. Adecuado para el almacenamiento criogénico a -80 °C. Material libre de DNAsa, RNAsa y pirógenos. Resistencia a la centrifugación: 16000 xg. Cierre hermético de HDPE. Opacos en color ámbar, 0% de transmisión de luz entre 270 - 600 nm. Banda mate de escritura. El modelo estéril lo es por radiación. Bolsa resellable. Autoclavable. Certificado de esterilización disponible (se descarga gratuitamente desde www.labbox.com)

astik's



referencia	capacidad	tipo	unidades por ref.	precio
PTGP-A15-025	15 ml	no estéril	25	6,06 €
PTGP-AE1-025	15 ml	estéril	25	6,73 €
En "pack ahorro"				
PTGP-A15-500	15 ml	no estéril	20 x 25	114,40 €
PTGP-AE1-500	15 ml	estéril	20 x 25	124,82 €

BOTELLAS DE CENTRÍFUGA, PP

Botellas translúcidas ideales para aplicaciones de recolección de células de gran volumen, purificación de proteínas y muestreo. Para centrifugación de baja a moderada velocidad de muestras biológicas y químicas. Excelente resistencia química, esterilizable en autoclave

astik's



referencia	capacidad	Ø x h (mm)	unidades por ref.	precio
BTSP-250-004	250 ml	61,8 x 127,7	4	22,08 €
BTSP-500-004	500 ml	73,8 x 169,8	4	39,79 €
BTSP-1K0-004	1000 ml	97,5 x 184,5	4	55,20 €



PLACAS Y TIRAS DE MICROTUBOS ver p. 17-18

En el capítulo de Biología Molecular podrá encontrar consumibles como microtubos, placas de 96 pocillos y tiras de microtubos de 0,1 y 0,2 ml. Todos ellos son libres de nucleasas y pirógenos y están pensados para ensayos como PCR, qPCR, entre otros

clink | GRADILLA PARA TUBOS DE CENTRÍFUGA

De acero inoxidable. Los modelos con doble alambre permiten acomodar mejor los tubos de centrifuga ya que impiden que los tapones se toquen



referencia	h (mm)	l (mm)	w (mm)	tipo	unidades por ref.	precio
Con alambre simple						
TTSS-E24-001	90	135	93	para 6 x 4 tubos de 15 ml	1	25,37 €
TTSS-K24-001	90	209	143	para 6 x 4 tubos de 50 ml	1	33,07 €
Con doble alambre						
TTSS-Y24-001	80	170	115	para 6 x 4 tubos de 15 ml	1	30,28 €
TTSS-Z24-001	80	220	150	para 6 x 4 tubos de 50 ml	1	39,14 €

astik's | GRADILLA DE POLIPROPILENO PARA TUBOS DE CENTRÍFUGA

Para tubos de fondo cónico. Aplilables. Autoclavable a 121 °C y congelable hasta -80 °C. Marcadas con números para la identificación



referencia	h (mm)	l (mm)	w (mm)	tipo	unidades por ref.	precio
CTRK-015-001	34	152	127	para 5 x 5 tubos de 15 ml	1	4,24 €
CTRK-050-001	34	230	193	para 5 x 5 tubos de 50 ml	1	4,79 €

astik's | GRADILLA UNIVERSAL PARA TUBOS

De polipropileno. En cada cara acepta tubos de distintos diámetros: 40 tubos de Ø 12 mm, 20 tubos de Ø 20 mm, 24 tubos de centrifuga de 15 ml u 8 tubos de centrifuga de 50 ml. Autoclavable



referencia	descripción	unidades por ref.	precio
MTSP-001-001	multirack, azul	1	15,87 €

astik's | GRADILLA PARA TUBOS DE ENSAYO

De polipropileno. Agujeros cuadrados. No flota ni vuelca cuando se sumerge en un baño de agua. Desmontable. Autoclavable



referencia	h (mm)	l (mm)	w (mm)	tipo	unidades por ref.	precio
TTSP-021-001	65	250	105	para 21 tubos (Ø 30 mm)	1	4,85 €
TTSP-024-001	65	250	105	para 24 tubos (Ø 25 mm)	1	4,85 €
TTSP-040-001	65	250	105	para 40 tubos (Ø 20 mm)	1	4,85 €
TTSP-060-001	65	250	105	para 60 tubos (Ø 16 mm)	1	4,85 €
TTSP-090-001	65	250	105	para 90 tubos (Ø 13 mm)	1	4,85 €

astik's | MULTI-GRADILLA ROTATIVA PARA TUBOS

Fabricada en polipropileno. Puede rotar para acomodar diferentes tamaños de tubos de ensayo y de centrifuga. 4 módulos. Autoclavable



referencia	tipo	unidades por ref.	precio
RMRT-004-001	2 x 50 ml, 6 x 20 ml, 8 x 15 ml, 10 x 12 ml en cada módulo	1	18,32 €

GRADILLA PARA TUBOS DE ENSAYO

De acero inoxidable

clink

referencia	h (mm)	l (mm)	w (mm)	tipo	unidades por ref.	precio
TTSS-W24-001	60	86	64	para 6 x 4 tubos (hasta \varnothing 10 mm)	1	22,46 €
TTSS-A24-001	90	86	64	para 6 x 4 tubos (hasta \varnothing 10 mm)	1	22,46 €
TTSS-X50-001	60	170	86	para 10 x 5 tubos (hasta \varnothing 12 mm)	1	30,02 €
TTSS-B50-001	90	170	86	para 10 x 5 tubos (hasta \varnothing 12 mm)	1	30,02 €
TTSS-C24-001	90	110	79	para 6 x 4 tubos (hasta \varnothing 14 mm)	1	34,80 €
TTSS-D24-001	90	125	90	para 6 x 4 tubos (hasta \varnothing 16 mm)	1	24,64 €
TTSS-D50-001	90	200	105	para 10 x 5 tubos (hasta \varnothing 16 mm)	1	33,06 €
TTSS-E24-001	90	135	93	para 6 x 4 tubos (hasta \varnothing 18 mm)	1	26,13 €
TTSS-E50-001	90	220	116	para 10 x 5 tubos (hasta \varnothing 18 mm)	1	33,32 €
TTSS-F24-001	90	145	105	para 6 x 4 tubos (hasta \varnothing 20 mm)	1	27,53 €
TTSS-F50-001	90	238	125	para 10 x 5 tubos (hasta \varnothing 20 mm)	1	36,29 €
TTSS-G24-001	90	161	113	para 6 x 4 tubos (hasta \varnothing 22 mm)	1	27,74 €
TTSS-K24-001	90	209	143	para 6 x 4 tubos (hasta \varnothing 30 mm)	1	34,07 €



GRADILLA EN Z PARA TUBOS

Fabricada en aluminio

clink

referencia	h (mm)	l (mm)	w (mm)	tipo	unidades por ref.	precio
TTZS-012-001	64	168	90	para 5 x 10 tubos hasta \varnothing 12 mm	1	16,37 €
TTZS-014-001	64	200	107	para 5 x 10 tubos hasta \varnothing 14 mm	1	14,28 €
TTZS-017-001	64	225	120	para 5 x 10 tubos hasta \varnothing 16 mm	1	15,11 €

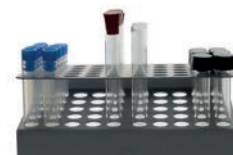

MACROTUBOS DE CENTRÍFUGA

Macrotubos para centrifuga en PP. Fondo redondo con tapa plana. Autoclavables

astik's

referencia	\varnothing x h (mm)	tipo	unidades por ref.	precio
PCRD-050-200	13 x 50	5 ml, graduado	200	7,10 €
PCRD-070-200	14,5 x 60	7 ml, no graduado	200	8,25 €
PCRD-100-200	60 x 80	10 ml, graduado	200	11,70 €



El objetivo de la centrifugación es, normalmente, separar los componentes de la solución según su densidad. El componente más denso terminará en la parte inferior del tubo, mientras que la parte menos densa permanecerá en la parte superior. Por lo general, llamamos a estas partes o fases sobrenadante (arriba) y precipitado (puede ser sólido o líquido). El sobrenadante normalmente está libre de precipitados y tiene una densidad más baja. Por otro lado, cuando el residuo en el fondo es sólido, se le llama pellet. Dependiendo de la naturaleza del ensayo, puede que sea necesario recuperar el sobrenadante, normalmente pipeteando o decantando, o el sedimento que se recupera eliminando el sobrenadante.

astik's

GRADILLA PARA TUBOS DE ENSAYO PREMIUM LINE

De nylon reforzado. Moldeado en una sola pieza para mayor resistencia y durabilidad. Apilable. Dispone de numeración alfanumérica. Las placas de los extremos admiten etiquetas grandes para una sencilla identificación de las muestras. No flota ni vuelca cuando se sumerge en un baño de agua. Buena resistencia química. Disponible en varios colores llamativos para ayudarle a mantener sus muestras organizadas. No requiere montaje; la gradilla se suministra lista para su uso. Autoclavable



referencia	l (mm)	w (mm)	h (mm)	color	tipo	unidades por ref.	precio
TTSN-W13-001	200	102	57	blanco	para 6 x 12 tubos (Ø 13 mm)	1	10,64 €
TTSN-W16-001	248	127	70	blanco	para 6 x 12 tubos (Ø 16 mm)	1	15,24 €
TTSN-W20-001	250	102	83	blanco	para 4 x 10 tubos (Ø 20 mm)	1	15,24 €
TTSN-W25-001	300	121	92	blanco	para 4 x 10 tubos (Ø 25 mm)	1	16,82 €
TTSN-W30-001	283	108	85	blanco	para 3 x 8 tubos (Ø 30 mm)	1	16,82 €
TTSN-N13-001	200	102	57	naranja	para 6 x 12 tubos (Ø 13 mm)	1	9,98 €
TTSN-N16-001	248	127	70	naranja	para 6 x 12 tubos (Ø 16 mm)	1	14,28 €
TTSN-N20-001	250	102	83	naranja	para 4 x 10 tubos (Ø 20 mm)	1	14,28 €
TTSN-N25-001	300	121	92	naranja	para 4 x 10 tubos (Ø 25 mm)	1	15,75 €
TTSN-N30-001	283	108	85	naranja	para 3 x 8 tubos (Ø 30 mm)	1	15,75 €
TTSN-B13-001	200	102	57	azul	para 6 x 12 tubos (Ø 13 mm)	1	10,64 €
TTSN-B16-001	248	127	70	azul	para 6 x 12 tubos (Ø 16 mm)	1	15,24 €
TTSN-B20-001	250	102	83	azul	para 4 x 10 tubos (Ø 20 mm)	1	15,24 €
TTSN-B25-001	300	121	92	azul	para 4 x 10 tubos (Ø 25 mm)	1	16,82 €
TTSN-B30-001	283	108	85	azul	para 3 x 8 tubos (Ø 30 mm)	1	16,82 €
TTSN-Y13-001	200	102	57	amarillo	para 6 x 12 tubos (Ø 13 mm)	1	10,64 €
TTSN-Y16-001	248	127	70	amarillo	para 6 x 12 tubos (Ø 16 mm)	1	15,24 €
TTSN-Y20-001	250	102	83	amarillo	para 4 x 10 tubos (Ø 20 mm)	1	15,24 €
TTSN-Y25-001	300	121	92	amarillo	para 4 x 10 tubos (Ø 25 mm)	1	16,82 €
TTSN-Y30-001	283	108	85	amarillo	para 3 x 8 tubos (Ø 30 mm)	1	16,82 €

astik's

MICROTUBO DE CENTRÍFUGA GRADUADO LIBRE DE DNAsa Y RNAsa PREMIUM LINE

Graduado. Libre de DNA humano y certificado libre de DNAsa, RNAsa e inhibidores de PCR. Su geometría y la calidad de los materiales empleados admite una resistencia a la centrifugación excepcionalmente elevada: 25000 g en centrifugas con rotores de ángulo fijo y 70000 g en centrifugas con rotores oscilantes. Autoclavable



referencia	capacidad	tipo	unidades por ref.	precio
PCRD-015-500	1,5 ml	tipo Eppendorf, color natural, tapa plana	500	12,10 €
PCRD-020-500	2,0 ml	fondo redondo, color natural, tapa plana	500	15,28 €

astik's

MICROTUBO DE CENTRÍFUGA GRADUADO CON CIERRE DE SEGURIDAD

Fabricado en polipropileno. Autoclavable



referencia	capacidad	tipo	unidades por ref.	precio
PCRP-005-1K0	0,5 ml	tipo Eppendorf, natural, tapa plana	1000	9,12 €
PCRP-015-500	1,5 ml	tipo Eppendorf, natural, tapa plana	500	4,42 €
En "pack ahorro"				
PCRP-005-10K	0,5 ml	tipo Eppendorf, natural, tapa plana	10 x 1000	79,08 €
PCRP-015-5K0	1,5 ml	tipo Eppendorf, natural, tapa plana	10 x 500	38,75 €

MICROTUBO DE CENTRÍFUGA GRADUADO DE COLORES CON CIERRE DE SEGURIDAD

Fabricado en polipropileno. Autoclavable

referencia	capacidad	tipo	unidades por ref.	precio
PCRP-Y15-500	1,5 ml	tipo Eppendorf, amarillo, tapa plana	500	4,41 €
PCRP-P15-500	1,5 ml	tipo Eppendorf, rosa, tapa plana	500	4,41 €
PCRP-B15-500	1,5 ml	tipo Eppendorf, azul, tapa plana	500	4,41 €
PCRP-G15-500	1,5 ml	tipo Eppendorf, verde, tapa plana	500	4,41 €

astik's

**MICROTUBO DE CENTRÍFUGA ÁMBAR LIBRE DE DNAsa Y RNAsa PREMIUM LINE**

Graduado. Libre de DNA humano y certificado libre de DNAsa, RNAsa e inhibidores de PCR. Resistencia a la centrifugación: 20000 g. Opaco en color ámbar, 0% de transmisión de luz entre 270 – 600 nm. Autoclavable

referencia	capacidad	tipo	unidades por ref.	precio
PCRD-A05-1K0	0,5 ml	tipo Eppendorf, ámbar, tapa plana	1000	27,85 €
PCRD-A15-500	1,5 ml	tipo Eppendorf, ámbar, tapa plana	500	14,12 €
PCRD-A20-500	2,0 ml	fondo redondo, ámbar, tapa plana	500	15,88 €

astik's

**MICROTUBO DE CENTRÍFUGA GRADUADO FONDO REDONDO**

Fabricado en polipropileno. Øext: 10 mm. Con cierre de seguridad. Resistencia a la centrifugación: 10000 wg Autoclavable

referencia	capacidad	tipo	unidades por ref.	precio
PCRP-020-500	2 ml	color natural, tapa plana	500	7,37 €
En "pack ahorro"				
PCRP-020-10K	2 ml	color natural, tapa plana	20 x 500	128,80 €

astik's

**MICROMORTERO PARA MICROTUBOS**

De polipropileno. Por un extremo permite deshacer sólidos en microtubos de 1,5 ml y el extremo opuesto puede emplearse en microtubos de 0,5 ml. Autoclavable

referencia	l (mm)	tipo	unidades por ref.	precio
MPSP-001-001	73	para microtubos de 0,5 y 1,5 ml	1	1,59 €

astik's

**BANDEJA FLOTANTE PARA MICROTUBOS**

De polipropileno. Permite calentar o enfriar microtubos en un baño de agua sin que se hundan. Apilable y con identificación alfanumérica de cada posición. Autoclavable

referencia	tipo	unidades por ref.	precio
FLRP-001-001	para 16 microtubos de 1,5 ml	1	7,04 €

astik's

**GRADILLA PARA MICROTUBOS**

De polipropileno. Apilable y con identificación alfanumérica de cada posición. Autoclavable

referencia	tipo	unidades por ref.	precio
MCRP-100-001	para 100 microtubos 1,5 ml	1	9,85 €

astik's



DLAB | CENTRÍFUGA CLÍNICA POLIVALENTE, DM0636



Centrífuga clínica polivalente ideal para centrifugaciones de muestras en laboratorios clínicos, industriales y de investigación. Velocidad del rotor configurable desde 300 rpm hasta 6000 rpm/4300 xg. Exactitud de la velocidad: ± 20 rpm. Permite trabajar con rotores oscilantes y de ángulo fijo. Identificación automática del rotor. Permite trabajar en continuo o configurar el temporizador hasta un máximo de 99 minutos. Se pueden almacenar hasta 9 programas en la memoria del equipo. Aceleración y frenado rápido (tiempo de aceleración: 9 seg / tiempo de frenado: 10 seg) para asegurar una óptima separación. Motor sin escobillas libre de mantenimiento. Función de alarma sonora, bloqueo de la tapa, detección en caso de sobre velocidad, detección en caso de exceso de temperatura y diagnóstico interno automático. Dimensiones: 445 x 579 x 269 mm. **El equipo incluye un rotor oscilante de acero inoxidable de 4 posiciones (CCEN-A10-001) y soportes con adaptadores para tubos de 100ml, 85ml, 50ml, 15ml y 3-7 ml (CCEN-A11-004).** El rotor CCEN-A10-001 que viene incluido se puede combinar con los soportes y adaptadores A11, A12, A13 y A14 (verifique todas las configuraciones posibles en la tabla). Los rotores A15-A21 no requieren soportes y adaptadores. 100-240 V / 50-60 Hz. Garantía 2 años



referencia	descripción	unidades por ref.	precio
CCEN-6K0-001	centrífuga clínica DLAB DM0636	1	2460,00 €
Recambios			
CCEN-A10-001	rotor oscilante de acero inoxidable, 4 posiciones (soportes y adaptadores no incluidos)	1	495,00 €
CCEN-A11-004	soportes y adaptadores para tubos de 100, 85, 50, 15 y 3-7 ml	4	228,00 €
CCEN-A12-004	soportes y adaptadores para 8 tubos de 50 ml	4	228,00 €
CCEN-A13-004	soportes y adaptadores para 16 tubos de 10-15 ml	4	228,00 €
CCEN-A14-004	soportes y adaptadores para 36 tubos de 3-7 ml	4	228,00 €
CCEN-A15-001	rotor de ángulo fijo de aluminio para 30 tubos de 15 ml	1	480,00 €
CCEN-A16-001	rotor de ángulo fijo de aluminio para 6 tubos de 50 ml	1	915,00 €
CCEN-A17-001	rotor de ángulo fijo de aluminio para 12 tiras PCR8	1	660,00 €
CCEN-A18-001	rotor de ángulo fijo de aluminio para 30 tubos de 2 ml	1	608,00 €
CCEN-A19-001	rotor de ángulo fijo de aluminio para 60 tubos de 2 ml	1	735,00 €
CCEN-A20-001	rotor de ángulo fijo de aluminio para 18 tubos de 5 ml	1	608,00 €
CCEN-A21-001	rotor de ángulo fijo de aluminio para 8 tubos de 50 ml o 16 tubos de 15 ml	1	735,00 €



GARANTÍAS Y SERVICIO TÉCNICO

En todos los equipos incluidos en este catálogo se indica el plazo de garantía, que es como mínimo de un año y en algunos casos llega hasta 5 años. Y por supuesto, tanto si están en garantía como si no lo están disponemos de Servicio Técnico para solventar cualquier incidencia que surja en los equipos vendidos por nosotros.

	CEN-A14-004		CEN-A13-004			CEN-A12-004		CEN-A11-004			
bucket	x 4										
tube	x 36		x 16			x 8	x 4	x 4	x 4	x 8	x 20
Nominal volume	3-7mL		10mL	12mL	15mL	50mL	100mL	85mL	50mL	15mL	3-7mL
φxL mm	13x75	13x100	15x100	17x105	17x120	29.5x100	38x108	38x104	29.5x100	17x120 13x100 13x75	13x100 13x75
tube											
adapter	with plug										
Package	36							4	4	8	4
Tubes per rotor	36	36	16	16	16	8	4	4	4	8	20
Radius(mm)	14	16.5	15.9	15.9	15.9	15.9	15.9	15.9	15.9	15.1	14.7
Max RCF (g-force)	2500	2950	2840	2840	2840	2840	2840	2840	2840	2700	2630



GRADILLA REVERSIBLE PARA MICROTUBOS DE 0,5 ml Y 1,5/2 ml

Polipropileno. Por una cara acepta tubos de 0,5 ml y por la otra tubos de 1,5/2 ml. Autoclavable

astik's

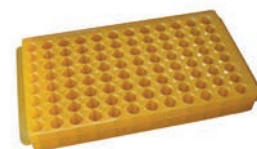

referencia	tipo	unidades por ref.	precio
PCPP-O96-001	para 96 tubos (8 x 12) de 0,5/1,5/2 ml. Color naranja	1	6,26 €
PCPP-B96-001	para 96 tubos (8 x 12) de 0,5/1,5/2 ml. Color azul	1	6,26 €
PCPP-G96-001	para 96 tubos (8 x 12) de 0,5/1,5/2 ml. Color verde	1	6,26 €

GRADILLA DE ACERO INOXIDABLE PARA MICROTUBOS

Para los tubos de centrifuga tipo Eppendorf de 1,5 ml

clink



referencia	tipo	unidades por ref.	precio
TTSS-N25-001	para 5 x 5 microtubos de 1,5 ml	1	36,04 €
TTSS-N50-001	para 10 x 5 microtubos de 1,5 ml	1	35,45 €

LBX | MINI CENTRÍFUGA DE ALTA VELOCIDAD, MC15K



Ideal para el análisis bioquímico y químico de micro-muestras, la sedimentación de componentes biológicos, etc. Elevada Fuerza Centrífuga Relativa (R.C.F.): 15.100 xg (en pasos de 100 xg) y velocidad máxima (R.P.M.): 15.000 (en pasos de 100 rpm). Exactitud de la velocidad: ± 20 rpm. El rotor incluido con el equipo (MCEN-A05-001) está diseñado para una capacidad de: 12 tubos de 1,5/2,0 ml o mediante el uso de adaptadores adicionales (no incluidos): 12 tubos de 0,2 ml o 12 tubos de 0,5 ml. Rotor de plástico de alta resistencia con marcado CE. Nivel de ruido inferior a 54 dB. Aceleración y frenado rápido (tiempo de aceleración: 11 seg / tiempo de frenado: 9 seg). Motor DC sin escobillas acelera de forma rápida y sin esfuerzo el rotor a la velocidad establecida. Permite trabajar en continuo en la posición 'HOLD' o configurar el temporizador desde 30 segundos hasta un máximo de 99 minutos. Función de alarma sonora. Dispone también de bloqueo de la tapa, detección en caso de sobre velocidad, detección en caso de exceso de temperatura y diagnóstico interno automático. Dimensiones externas: 140 x 250 x 245 mm. 110-240 V / 50-60 Hz. Garantía 2 años

referencia	descripción	unidades por ref.	precio
MCEN-15K-001	mini centrífuga LBX MC15K	1	735,00 €
Recambios			
MCEN-A05-001	rotor de plástico con tapa, clips de fijación y junta, 15.000 rpm, 1,5 ml/2 ml x 12	1	221,77 €
MCEN-A06-024	adaptador de 2 ml a 0,2 ml	24	48,40 €
MCEN-A07-024	adaptador de 2 ml a 0,5 ml	24	48,40 €

LBX | MINI CENTRÍFUGA, MC7000



Mini centrífuga ideal para centrifugaciones rápidas y técnicas de micro filtración. Tapa disponible en 2 colores: verde y azul. Velocidad fija 7000 rpm. Con el equipo se incluyen dos rotores: para 8 tubos 1,5 ml/2 ml y para 2 tiras de 8 tubos de 0,2 ml. La centrifugación se enciende y se apaga solo abriendo y cerrando la tapa. 100-240 V / 50-60 Hz. Garantía 2 años

referencia	descripción	unidades por ref.	precio
MCEN-00B-001	mini centrífuga LBX MC7000, tapa azul	1	99,00 €
MCEN-00G-001	mini centrífuga LBX MC7000, tapa verde	1	99,00 €
Accesorios y recambios			
MCEN-A01-001	rotor de plástico, 7000 rpm, 2 ml/1,5 ml x 8	1	30,84 €
MCEN-A02-001	rotor de plástico, 7000 rpm, PCR8 x 2	1	20,57 €
MCEN-A03-008	adaptador de 2 ml a 0,2 ml, para rotor MCEN-A01-001	8	16,45 €
MCEN-A04-008	adaptador de 2 ml a 0,5 ml, para rotor MCEN-A01-001	8	16,45 €



LA IMPORTANCIA DE EQUILIBRAR EL ROTOR DE SU CENTRIFUGA

Es crucial que el peso en el rotor esté equilibrado de manera uniforme respecto al eje de giro. En caso de no equilibrar el rotor, a mayor velocidad la centrifuga hará más ruido y generará vibraciones, lo que puede conllevar a una mala centrifugación o incluso a una rotura del equipo. Para conseguir un buen balance, coloque siempre los tubos enfrentados entre sí, colocando siempre un tubo de las mismas dimensiones y mismo peso (cantidad de muestra) en el lado opuesto.



CENTRÍFUGA CLÍNICA, DM0412

Ideal para centrifugaciones de muestras de pequeño volumen en laboratorios clínicos, industriales y de investigación. Fácil de programar y manejar para lograr una alta precisión en el control de la velocidad. La velocidad del rotor se puede configurar y visualizar de forma clara mediante RPM o FCR desde 300 rpm hasta un máximo de 4500 rpm / 2490 xg (en pasos de 100 rpm). Exactitud de la velocidad: ± 20 rpm. El rotor incluido con el equipo (CCEN-A01-001) está diseñado para una capacidad desde tubos tipo vacutainer de 1,5 ml hasta tubos cónicos de 15 ml, usando adaptadores e insertos (incluidos). Son posibles las siguientes configuraciones:

- > 8 x 15 ml tubos cónicos (\varnothing 17 x L120 mm) - No se requieren adaptadores
- > 12 x 1,5-5 ml vacutainers (\varnothing 13 x L82 mm) - 1 x CCEN-A02-012 y 1 x CCEN-A03-012 por tubo
- > 12 x 4-7 ml vacutainers (\varnothing 13 x L106 mm) - 1 x CCEN-A02-012 por tubo
- > 12 x 4-7 ml vacutainers (\varnothing 16 x L75 mm) - No se requieren adaptadores
- > 12 x 8,5-10 ml vacutainers (\varnothing 15 x L107 mm) - No se requieren adaptadores
- > 12 x 2,7-3 ml tubos de recogida (\varnothing 11 x L66 mm) - 1 x CCEN-A02-012 y 1 x CCEN-A03-012 por tubo
- > 12 x 7,5-8,2 ml tubos de recogida (\varnothing 15 x L92 mm) - 1 x CCEN-A02-012 por tubo

Aceleración y frenado rápido (tiempo de aceleración: 20 seg / tiempo de frenado: 20 seg). Motor sin escobillas libre de mantenimiento. Manteniendo presionada la tecla 'PULSE' permite una función de centrifugación rápida. Permite trabajar en continuo en la posición 'HOLD' o configurar el temporizador desde 30 segundos hasta un máximo de 99 minutos. Rotor de plástico de alta resistencia con marcado CE. Función de alarma sonora. Dispone también de bloqueo de la tapa, detección en caso de sobre velocidad, detección en caso de exceso de temperatura y diagnóstico interno automático. Dimensiones: 245 x 255 x 140 mm. 100-240 V / 50-60 Hz. Garantía 2 años

referencia	descripción	unidades por ref.	precio
CCEN-4K5-001	centrífuga clínica DLAB DM0412	1	635,00 €
Recambios			
CCEN-A01-001	rotor de plástico, 4500 rpm, para tubos de 8 x 15 ml o 12 x 10 ml	1	145,00 €
CCEN-A02-012	adaptador para rotor CCEN-A01-001	12	24,33 €
CCEN-A03-012	inserto para el adaptador CCEN-A02-012	12	16,22 €

DLAB



MINI CENTRÍFUGA DE BAJA VELOCIDAD, MC5000

Ideal para análisis de muestras como sangre y orina. Fuerza Centrífuga Relativa (R.C.F.): 2.350 xg (en pasos de 10 xg) y velocidad máxima (R.P.M.): 5.000 (en pasos de 20 rpm). Exactitud de la velocidad: ± 20 rpm. El rotor está diseñado para una capacidad de 6 tubos de 15 / 10 / 7 / 5 ml o 6 tubos de 1,5 / 2 ml (adaptadores incluidos). Capacidad de almacenar dos programas y dos velocidades de desaceleración según requerimientos. Motor DC sin escobillas acelera de forma rápida y sin esfuerzo el rotor a la velocidad establecida. Permite configurar el temporizador desde 30 segundos hasta un máximo de 99 minutos. Función de alarma sonora. Dispone también de bloqueo de la tapa, detección en caso de sobre velocidad, detección en caso de exceso de temperatura y diagnóstico interno automático. Dimensiones externas: 300 x 240 x 180 mm. 110-240 V / 50-60 Hz. Garantía 2 años

referencia	descripción	unidades por ref.	precio
MCEN-L05-001	mini centrífuga de baja velocidad LBX MC5000	1	247,00 €
Accesorios y recambios			
MCEN-A08-024	adaptador de 15 / 10 / 7 / 5 ml	1	25,73 €
MCEN-A09-024	adaptador de 1,5 / 2 ml	1	24,92 €

LBX



DLAB | MICROCENTRÍFUGA DE ALTA VELOCIDAD, D3024



Ideal para el análisis bioquímico y químico de micro-muestras, la sedimentación de componentes biológicos, etc. Diseño patentado de refrigeración por aire de flujo múltiple que garantiza un enfriamiento rápido del rotor y un bajo consumo de energía. La velocidad del rotor se puede configurar desde 200 rpm hasta un máximo de 15000 rpm/21380 xg. Exactitud de la velocidad: ± 10 rpm. Óptima visualización de la temperatura apropiada para el manejo de muestras sensibles. Rotor 'Bio-safe' que evita posibles fugas accidentales de muestra durante el manejo permitiendo un proceso de centrifugación libre de contaminación microbiana. Rotor fabricado en aluminio de alta resistencia se puede esterilizar en autoclave para una vida útil ilimitada. 5 rotores opcionales completos y adaptadores que permiten trabajar con 24 tubos desde 0,2 ml hasta 2 ml, también con 18 tubos de 5,0 ml. El rotor incluido con el equipo (HSMC-A01-001) está diseñado para una capacidad de: 24 tubos de 1,5/2,0 ml. Funcionamiento silencioso, nivel de ruido ≤ 54 dB. Permite trabajar en continuo o configurar el temporizador desde 30 segundos hasta un máximo de 99 minutos. Aceleración y frenado rápido (tiempo de aceleración: 25 seg / tiempo de frenado: 25 seg). Motor sin escobillas libre de mantenimiento. Función de alarma sonora. Dispone también de bloqueo de la tapa, detección en caso de sobre velocidad y detección en caso de exceso de temperatura. Dimensiones: 280 x 364 x 266 mm. 100-240 V / 50-60 Hz. Garantía 2 años



referencia	descripción	unidades por ref.	precio
HSMC-15K-001	microcentrífuga de alta velocidad DLAB D3024	1	1435,00 €

TIPOS DE ROTORES

Hay dos tipos de rotor muy comunes: ángulo fijo y basculante.

El rotor de ángulo fijo está diseñado para sostener los tubos en una posición fija en un ángulo fijo con respecto al eje de rotación vertical (hasta aproximadamente 45°). La centrifugación hará que las partículas se sedimenten a lo largo del lateral y el fondo del tubo. Los rotores de ángulo fijo son ideales para aplicaciones de granulado, ya sea para eliminar partículas o recuperar el granulado.

Por otro lado, el diseño basculante permite que los tubos se balanceen desde una posición de reposo vertical para volverse paralelos a la horizontal durante la centrifugación. Como resultado, se formarán sedimentos en el fondo del tubo. Son los mejores para separar muestras de gran volumen a bajas velocidades y separar muestras en gradientes de velocidad por zona (densidad).



MICROCENTRÍFUGA REFRIGERADA DE ALTA VELOCIDAD, D1524R

Diseño patentado de refrigeración por aire de flujo múltiple que garantiza un enfriamiento rápido del rotor y un bajo consumo de energía. La velocidad del rotor se puede configurar desde 200 rpm hasta un máximo de 15000 rpm/21380 xg. Exactitud de la velocidad: ± 10 rpm. Óptima visualización de la temperatura apropiada para el manejo de muestras sensibles. Sistema de preenfriamiento, el compresor enfriará automáticamente en cuanto la temperatura introducida sea menor a la temperatura ambiente. Rango de temperatura -20 a 40 °C. Rotor 'Bio-safe' que evita posibles fugas accidentales de muestra durante el manejo permitiendo un proceso de centrifugación libre de contaminación microbiana. Rotor fabricado en aluminio de alta resistencia se puede esterilizar en autoclave para una vida útil ilimitada. 5 rotores opcionales completos y adaptadores que permiten trabajar con 24 tubos desde 0,2 ml hasta 2 ml, también con 18 tubos de 5,0 ml. El rotor incluido con el equipo (HSMC-A01-001) está diseñado para una capacidad de: 24 tubos de 1,5/2,0 ml. Funcionamiento silencioso, nivel de ruido ≤ 54 dB. Permite trabajar en continuo o configurar el temporizador desde 30 segundos hasta un máximo de 99 minutos. Aceleración y frenado rápido (tiempo de aceleración: 25 seg / tiempo de frenado: 25 seg). Motor sin escobillas libre de mantenimiento. Función de alarma sonora. Dispone también de bloqueo de la tapa, detección en caso de sobre velocidad y detección en caso de exceso de temperatura. Dimensiones: 332 x 553 x 283 mm. 100-240 V / 50-60 Hz. Garantía 2 años

DLAB



referencia	descripción	unidades por ref.	precio
HSMC-15R-001	microcentrífuga refrigerada DLAB D1524R	1	3585,00 €

ACCESORIOS Y RECAMBIOS PARA MICROCENTRÍFUGAS DE ALTA VELOCIDAD

Rotores de ángulo fijo y adaptadores de diferentes medidas para las microcentrifugas de alta velocidad HSMC-15K-001 y HSMC-15R-001

DLAB



referencia	descripción	unidades por ref.	precio
HSMC-A01-001	rotor de ángulo fijo de aluminio con tapa, clips de fijación y junta para 24 tubos de 2 ml/1,5 ml	1	216,00 €
HSMC-A02-001	rotor de ángulo fijo de aluminio con tapa, clips de fijación y junta para 18 tubos de 5 ml	1	216,00 €
HSMC-A03-001	rotor de ángulo fijo de aluminio con tapa, clips de fijación y junta para 12 tubos tipo Eppendorf de 5 ml	1	216,00 €
HSMC-A04-001	rotor de ángulo fijo de aluminio con tapa, clips de fijación y junta para 36 tubos de 0,5 ml	1	216,00 €
HSMC-A05-001	rotor de ángulo fijo de aluminio con tapa, clips de fijación y junta para 4 x PCR8	1	566,00 €
HSMC-A08-024	adaptador de 2 ml a 0,2 ml	24	52,71 €
HSMC-A07-024	adaptador de 2 ml a 0,5 ml	24	52,71 €
HSMC-A06-036	adaptador de 0,5 ml a 0,2 ml para HSMC-A04-001	36	71,00 €



"MICROBALANZA, MYA

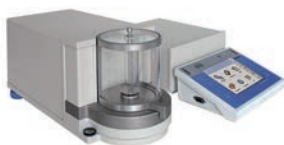

Las microbalanzas de la serie MYA cumplen con los más altos requerimientos. Se componen de electrónica con pantalla táctil y mecánica en dos carcasas separadas para eliminar la influencia de la temperatura y de las vibraciones y movimientos. Fabricada en metal y cristal para eliminar la influencia de la electrostática. Aplicaciones: pesaje, %, sumatorio, control +/-, estadísticas, corrección del desplazamiento del aire, procesos GLP, cumplimiento FCR, bases de datos, pesada mínima, programa Pharma, etc. Pantalla táctil en color de 5,7", nivel digitalizado, sensores infrarrojos, apertura automática; interfaces : USB (2x), RS232 (2x), Ethernet, 2in/2out (digital). Módulo multimedia. Disponible modelo especial para pesaje de filtros. Dimensiones de la balanza (L x A x H): 370 x 160 x 173 mm (mecánica) y 370 x 208 x 74 mm (electrónica). La balanza se entrega con manual de instrucciones, carta de garantía, CD con manual de usuario, drivers para conexión a PC y un Quality Test Report. Opcional: certificado de calibración de fábrica (BAAC-RC1-001) debe solicitarse junto a la balanza. 100-240 V / 50-60 Hz. Garantía 3 años. Plazo de entrega: 30 días

referencia	capacidad	resolución	dimensiones plato	unidades por ref.	precio
BMYA-002-001	2 g	1 µg	Ø 16 mm	1	11995,00 €
BMYA-003-001	0,8/3 g	1/10 µg	Ø 16 + Ø 60 mm	1	11995,00 €
BMYA-005-001	5 g	1 µg	Ø 26 mm	1	13595,00 €
Modelo especial para pesaje de filtros					
BMYA-F05-001	5 g	1 µg	Ø 100 mm	1	13595,00 €
BMYA-F15-001	5 g	1 µg	Ø 160 mm	1	18325,00 €



"BALANZA ANALÍTICA SEMIMICRO, AS PLUS

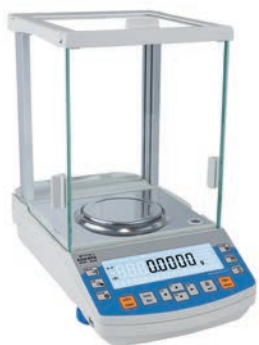

Las balanzas analíticas y semimicro de la serie AS PLUS están en el segmento estándar-alto, siendo las que mejor relación calidad/prestaciones/precio tienen del mercado. Aplicaciones: cuenta piezas, densidad, %, pesaje por debajo, control +/-, procesos GLP; bases de datos de operarios, productos, pesadas, etc. Memoria Alibi. Espaciosa cabina con sencillo sistema de montaje y opción de recubrimiento antiestático (balanzas con precisión de 0,01 mg), indicador de nivel, pantalla LCD retroiluminada. Conectividad: RS 232, 2 x USB-A (lateral y trasero), 1 x USB-C (trasero), conector Kensington y opción de WI-FI. 2 versiones disponibles: calibración externa y calibración interna. Dimensiones externas (L x A x H): 351 x 205,5 x 348 mm. La balanza se entrega con manual de instrucciones, carta de garantía, CD con manual de usuario, drivers para conexión a PC y un Quality Test Report. Opcional: certificado de calibración de fábrica (BAAC-RC2-001) debe solicitarse junto a la balanza. 100-240 V / 50-60 Hz. Garantía 2 años. Plazo de entrega: 10 a 20 días

referencia	capacidad	resolución	dimensiones plato	unidades por ref.	precio
Con calibración externa					
BASP-22E-001	220 g	0,0001 g	Ø 100 mm	1	1040,30 €
Con calibración interna					
BASP-221-001	60/220 g	0,01/0,1 mg	Ø 90 mm	1	2161,40 €
BASP-220-001	220 g	0,0001 g	Ø 100 mm	1	1075,65 €
BASP-310-001	310 g	0,0001 g	Ø 100 mm	1	1429,15 €



PINCEL ANTI-ESTÁTICO DE PESADA

Fabricado en ABS. De pelo sintético



referencia	L (mm)	tipo	unidades por ref.	precio
WBAS-001-001	110	anti estático	1	4,40 €

“ANALIZADOR DE HUMEDAD, PMB

BEADAM



Facilidad de ajuste de cero. Memorias integradas para almacenar productos y ajustes. 3 programas para calentar muestras: estándar, rápido y templado. Comienzo automático de prueba al cerrar la tapa. Rápido y fácil de configurar sobre el teclado numérico. Gran pantalla LCD retroiluminada doble con registrador de capacidad. Gran plato de acero inoxidable con alzador de platillo para sacar las muestras fácilmente. Montaje para cerraduras con cable de tipo Kensington™. Protección de sobrecarga. Interfaz RS232 y USB. Impresiones GLP. Facilidades de calibración para temperatura y peso. Dimensiones externas: 250 x 360 x 185 mm. El equipo se entrega con manual de instrucciones. Opcional: certificado de calibración de fábrica (BAAC-CAL-001) debe solicitarse junto al equipo. 200-240 V / 50-60 Hz. Garantía 3 años. Plazo de entrega: 10 a 20 días



referencia	capacidad	resolución	dimensiones plato	unidades por ref.	precio
BPMB-050-001	50 g	0,001 g / 0.01%	Ø 90 mm	1	1105,95 €
BPMB-160-001	160 g	0,001 g / 0.01%	Ø 90 mm	1	1348,35 €
BPMB-200-001	200 g	0,01 g / 0.05%	Ø 90 mm	1	1004,95 €
Accesorios					
WPAL-093-100	platos de aluminio Ø 93 mm			100	13,65 €

“BALANZA ANALÍTICA, LUNA

BEADAM



Aplicaciones: pesaje, cálculo de porcentaje, función cuenta piezas, pesaje de animales / dinámico, determinación de densidad, pesaje de control. Interfaz USB y RS-232. Gran pantalla LCD retroiluminada. Pesa en g, mg, ct, GN, N, dr, oz, ozt, dwt, mm, tl.T, tl.H, tl.S, T y una unidad personalizada. Impresiones GLP (si se emplea la impresora opcional). Carcasa de ABS y gran plato de acero inoxidable. Cámara de 192 x 195 x 230 mm. Dimensiones externas: 224 x 374 x 338 mm. 200-240 V / 50-60 Hz. La balanza se entrega con manual de instrucciones. Opcional: certificado de calibración de fábrica (BAAC-CAL-001) debe solicitarse junto a la balanza. Garantía 3 años. Plazo de entrega: 10 a 20 días



referencia	capacidad	resolución	dimensiones plato	unidades por ref.	precio
Con calibración externa					
BALU-08E-001	80 g	0,0001 g	Ø 80 mm	1	934,25 €
BALU-12E-001	120 g	0,0001 g	Ø 80 mm	1	984,75 €
BALU-21E-001	210 g	0,0001 g	Ø 80 mm	1	1060,50 €
BALU-25E-001	250 g	0,0001 g	Ø 80 mm	1	1161,50 €
Con calibración interna					
BALU-080-001	80 g	0,0001 g	Ø 80 mm	1	1085,75 €
BALU-120-001	120 g	0,0001 g	Ø 80 mm	1	1136,25 €
BALU-210-001	210 g	0,0001 g	Ø 80 mm	1	1212,00 €
BALU-250-001	250 g	0,0001 g	Ø 80 mm	1	1313,00 €



"BALANZA DE PRECISIÓN, PS

Aplicaciones: cuenta piezas, densidad, %, pesaje por debajo, control +/-, procesos GLP; bases de datos de operarios, productos, pesadas, etc. Memoria Alibi. Pantalla LCD retroiluminada. Carcasa de plástico y plato de acero inoxidable. Incluye: paravientos desmontable (sólo en los modelos con plato de 128 x 128 mm). Conectividad: RS 232, 2x USB y opción de WI-FI. 2 versiones disponibles: calibración externa y calibración interna. Dimensiones externas (L x A x H): 333 x 206 x 100 mm. La balanza se entrega con manual de instrucciones, carta de garantía, CD con manual de usuario, drivers para conexión a PC y un Quality Test Report. Opcional: certificado de calibración de fábrica (BAAC-RC3-001) debe solicitarse junto a la balanza. 100-240 V / 50-60 Hz. Garantía 2 años. Plazo de entrega: 10 a 20 días



referencia	capacidad	resolución	dimensiones plato	unidades por ref.	precio
Con calibración externa					
BPSC-60E-001	600 g	0,001 g	128 x 128 mm	1	694,03 €
BPSC-75E-001	750 g	0,001 g	128 x 128 mm	1	722,74 €
BPSC-1E0-001	1000 g	0,001 g	128 x 128 mm	1	784,24 €
BPSC-2E0-001	200 / 2000 g	0,001 / 0,01 g	128 x 128 mm	1	785,26 €
BPSC-3E5-001	3500 g	0,01 g	195 x 195 mm	1	671,48 €
BPSC-4E5-001	4500 g	0,01 g	195 x 195 mm	1	702,23 €
BPSC-6E0-001	6100 g	0,01 g	195 x 195 mm	1	761,69 €
Con calibración interna					
BPSC-210-001	210 g	0,001 g	128 x 128 mm	1	785,26 €
BPSC-360-001	360 g	0,001 g	128 x 128 mm	1	799,62 €
BPSC-600-001	600 g	0,001 g	128 x 128 mm	1	816,02 €
BPSC-750-001	750 g	0,001 g	128 x 128 mm	1	830,37 €
BPSC-1K0-001	1000 g	0,001 g	128 x 128 mm	1	919,56 €
BPSC-2K0-001	200 / 2000 g	0,001 / 0,01 g	128 x 128 mm	1	948,27 €
BPSC-2K1-001	2100 g	0,01 g	195 x 195 mm	1	773,99 €
BPSC-3K5-001	3500 g	0,01 g	195 x 195 mm	1	794,50 €
BPSC-4K5-001	4500 g	0,01 g	195 x 195 mm	1	807,82 €
BPSC-6K0-001	6100 g	0,01 g	195 x 195 mm	1	897,01 €



BALANZA DE PRECISIÓN, YPZ

Aplicaciones: pesaje de control, cuenta piezas. Pantalla LCD. Cuerpo de plástico robusto y plato de acero inoxidable. Sensor de cédula de carga de alta precisión. Paravientos (174 x 135 x 84 mm). Altura de pies ajustable. Protección de sobrecarga. Unidades de medida ajustables. Ajuste de posición correcta mediante burbuja. Calibración externa. 120-240 V. Garantía 1 año



referencia	capacidad	resolución	dimensiones plato	pesa de calibración	unidades por ref.	precio
BYPZ-300-001	300 g	0,001 g	Ø 90 mm	200 g (incluida)	1	286,00 €

“BALANZA DE PRECISIÓN, LUNA



Aplicaciones: pesaje, cálculo de porcentaje, función cuenta piezas, pesaje de animales / dinámico, determinación de densidad. Interfaz USB y RS-232. Gran pantalla LCD retroiluminada. Pesa en g, mg, ct, GN, oz, ozt, dwt y una unidad personalizada. Impresiones GLP (si se emplea la impresora opcional). Carcasa de ABS y gran plato de acero inoxidable. Cámara de protección de plástico (solo los modelos con plato de 120 mm). Dimensiones externas: 224 x 374 x 219 mm (modelos con plato de 120 mm), 224 x 374 x 95 mm (los otros modelos). La balanza se entrega con manual de instrucciones. Opcional: certificado de calibración de fábrica (BAAC-CAL-001) debe solicitarse junto a la balanza. 200-240 V / 50-60 Hz. Garantía 3 años. Plazo de entrega: 10 a 20 días

referencia	capacidad	resolución	dimensiones plato	unidades por ref.	precio
Con calibración externa					
BLNA-22E-001	220 g	0,001 g	Ø 120 mm	1	605,00 €
BLNA-42E-001	420 g	0,001 g	Ø 120 mm	1	654,00 €
BLNA-62E-001	620 g	0,001 g	Ø 120 mm	1	859,00 €
BLNA-82E-001	820 g	0,001 g	Ø 120 mm	1	899,00 €
BLNA-2E6-001	2600 g	0,01 g	185 x 185 mm	1	605,00 €
BLNA-3E6-001	3600 g	0,01 g	185 x 185 mm	1	654,00 €
BLNA-4E6-001	4600 g	0,01 g	185 x 185 mm	1	702,00 €
BLNA-6E0-001	6000 g	0,01 g	185 x 185 mm	1	849,00 €
BLNA-6E1-001	6000 g	0,1 g	185 x 185 mm	1	605,00 €
BLNA-8E0-001	8000 g	0,1 g	185 x 185 mm	1	653,00 €
BLNA-12E-001	12000 g	0,1 g	185 x 185 mm	1	751,00 €
BLNA-15E-001	15000 g	0,1 g	185 x 185 mm	1	848,00 €
Con calibración interna					
BLNA-220-001	220 g	0,001 g	Ø 120 mm	1	727,00 €
BLNA-420-001	420 g	0,001 g	Ø 120 mm	1	775,00 €
BLNA-620-001	620 g	0,001 g	Ø 120 mm	1	921,00 €
BLNA-820-001	820 g	0,001 g	Ø 120 mm	1	1019,00 €
BLNA-2K6-001	2600 g	0,01 g	185 x 185 mm	1	727,00 €
BLNA-3K6-001	3600 g	0,01 g	185 x 185 mm	1	775,00 €
BLNA-4K6-001	4600 g	0,01 g	185 x 185 mm	1	824,00 €
BLNA-6K0-001	6000 g	0,01 g	185 x 185 mm	1	970,00 €



BALANZAS CON VERIFICACIÓN CE Y LA ETIQUETA CE M22

De acuerdo con las directivas 2014/31/UE y 2009/23/CE las balanzas empleadas en las áreas del comercio, la salud y la administración pública deben ser verificadas. Las aplicaciones concretas que requieren obligatoriamente la verificación CE se detallan en el artículo 1.2(a) de la Directiva y son:

- Determinación de la masa para las transacciones comerciales
 - Determinación de la masa para el cálculo de una tasa, arancel, impuesto, prima, multa, remuneración, indemnización u otro tipo de canon similar
 - Determinación de la masa para la aplicación de una normativa o de una regulación o para peritajes judiciales
 - Determinación de la masa en la práctica de la medicina en lo referente a la pesada de los pacientes por razones de control, de diagnóstico y de tratamientos médicos
 - Determinación de la masa para la preparación en farmacia de medicamentos por encargo y determinación de las masas en los análisis efectuados en los laboratorios médicos y farmacéuticos
 - Determinación del precio en función de la masa para la venta directa al público y la confección de preembalajes
- Las balanzas con verificación CE de acuerdo a las directivas mencionadas se identifican con la letra «M» mayúscula y los dos últimos dígitos del año de la colocación del mercado



"BALANZA DE PRECISIÓN, EQUINOX



Ideal para instalaciones de investigación y control de calidad, educación científica, conteo de precisión y tareas generales de laboratorio. Aplicaciones: pesaje de control, densidad, estadística, formulación/receta, textil, cuenta piezas, cálculo de porcentaje, pesaje dinámico. Gran pantalla táctil en color ofrece una operación intuitiva con menús controlados por iconos y aplicaciones accesibles. Memoria incorporada para almacenar productos y configuraciones. Interfaz RS-232. La balanza se entrega con manual de instrucciones. Opcional: certificado de calibración de fábrica (BAAC-CAL-001) debe solicitarse junto a la balanza. 200-240 V / 50-60 Hz. Garantía 2 años. Plazo de entrega: 10 a 20 días



referencia	capacidad	resolución	dimensiones plato	dimensiones cámara	unidades por ref.	precio
Con calibración externa						
BEAB-12E-001	120 g	0,0001 g	Ø 80 mm	192 x 195 x 230 mm	1	1818,00 €
BEAB-22E-001	220 g	0,0001 g	Ø 80 mm	192 x 195 x 230 mm	1	1944,25 €
BEAB-31E-001	310 g	0,0001 g	Ø 80 mm	192 x 195 x 230 mm	1	2121,00 €
BEPB-36E-001	360 g	0,001 g	Ø 110 mm	192 x 195 x 115 mm	1	1464,50 €
BEPB-72E-001	720 g	0,001 g	Ø 110 mm	192 x 195 x 115 mm	1	1919,00 €
BETB-3E2-001	3200 g	0,01 g	185 x 185 mm	-	1	1464,50 €
BETB-6E2-001	6200 g	0,01 g	185 x 185 mm	-	1	1919,00 €
BETB-8E2-001	8200 g	0,01 g	185 x 185 mm	-	1	2272,50 €
Con calibración interna						
BEAB-121-001	62/120 g	0,01/0,1 mg	Ø 80 mm	192 x 195 x 230 mm	1	3434,00 €
BEAB-221-001	82/220 g	0,01/0,1 mg	Ø 80 mm	192 x 195 x 230 mm	1	3878,00 €
BEAB-120-001	120 g	0,0001 g	Ø 80 mm	192 x 195 x 230 mm	1	1994,75 €
BEAB-220-001	220 g	0,0001 g	Ø 80 mm	192 x 195 x 230 mm	1	2121,00 €
BEAB-310-001	310 g	0,0001 g	Ø 80 mm	192 x 195 x 230 mm	1	2297,75 €
BEAB-410-001	410 g	0,0001 g	Ø 80 mm	192 x 195 x 230 mm	1	3131,00 €
BEAB-510-001	510 g	0,0001 g	Ø 80 mm	192 x 195 x 230 mm	1	3939,00 €
BEPB-360-001	360 g	0,001 g	Ø 110 mm	192 x 195 x 115 mm	1	1641,25 €
BEPB-720-001	720 g	0,001 g	Ø 110 mm	192 x 195 x 115 mm	1	2095,75 €
BEPB-1K2-001	1200 g	0,001 g	Ø 110 mm	192 x 195 x 115 mm	1	2600,00 €
BEPB-2K1-001	2100 g	0,001 g	Ø 110 mm	192 x 195 x 115 mm	1	3308,00 €
BETB-3K2-001	3200 g	0,01 g	185 x 185 mm	-	1	1641,25 €
BETB-6K2-001	6200 g	0,01 g	185 x 185 mm	-	1	2095,75 €

BALANZAS METRIA

- Nueva referencia BYPB-5K0-001 con carga de hasta 5 Kg
- Ideales para educación y laboratorios
- Lecturas desde 0,1 g hasta 0,001 g
- Algunos modelos se entregan con una pesa de precisión adicional para realizar la calibración externa



“BALANZA DE PRECISIÓN, SOLIS



Excelente rendimiento y operación simple para laboratorios exigentes. Ideal para instalaciones de investigación y control de calidad, educación científica, conteo de precisión y tareas generales de laboratorio. Aplicaciones: pesaje de control, cuenta piezas, pesaje dinámico, cálculo de porcentaje, densidad, formulación/receta (almacena hasta 99 ingredientes). Pantalla de alta resolución, teclado de uso simple y características intuitivas. Interfaz RS-232. Indicador de nivelación y patas ajustables. Idioma configurable. La balanza se entrega con manual de instrucciones. Opcional: certificado de calibración de fábrica (BAAC-CAL-001) debe solicitarse junto a la balanza. 200-240 V / 50-60 Hz. Garantía 2 años. Plazo de entrega: 10 a 20 días



referencia	capacidad	resolución	dimensiones plato	dimensiones cámara	unidades por ref.	precio
Con calibración externa						
BSAB-12E-001	120 g	0,0001 g	Ø 80 mm	192 x 195 x 230 mm	1	1540,25 €
BSAB-22E-001	220 g	0,0001 g	Ø 80 mm	192 x 195 x 230 mm	1	1666,50 €
BSAB-31E-001	310 g	0,0001 g	Ø 80 mm	192 x 195 x 230 mm	1	1843,25 €
BSPB-36E-001	360 g	0,001 g	Ø 110 mm	192 x 195 x 115 mm	1	1186,75 €
BSPB-72E-001	720 g	0,001 g	Ø 110 mm	192 x 195 x 115 mm	1	1641,25 €
BSTB-3E2-001	3200 g	0,01 g	185 x 185 mm	-	1	1186,75 €
BSTB-6E2-001	6200 g	0,01 g	185 x 185 mm	-	1	1641,25 €
BSTB-8E2-001	8200 g	0,01 g	185 x 185 mm	-	1	1994,75 €
Con calibración interna						
BSAB-121-001	62/120 g	0,01/0,1 mg	Ø 80 mm	192 x 195 x 230 mm	1	2373,00 €
BSAB-221-001	82/220 g	0,01/0,1 mg	Ø 80 mm	192 x 195 x 230 mm	1	2828,00 €
BSAB-120-001	120 g	0,0001 g	Ø 80 mm	192 x 195 x 230 mm	1	1717,00 €
BSAB-220-001	220 g	0,0001 g	Ø 80 mm	192 x 195 x 230 mm	1	1843,25 €
BSAB-310-001	310 g	0,0001 g	Ø 80 mm	192 x 195 x 230 mm	1	2020,00 €
BSAB-410-001	410 g	0,0001 g	Ø 80 mm	192 x 195 x 230 mm	1	2853,00 €
BSAB-510-001	510 g	0,0001 g	Ø 80 mm	192 x 195 x 230 mm	1	3661,00 €
BSPB-360-001	360 g	0,001 g	Ø 110 mm	192 x 195 x 115 mm	1	1363,50 €
BSPB-720-001	720 g	0,001 g	Ø 110 mm	192 x 195 x 115 mm	1	1818,00 €
BSPB-1K2-001	1200 g	0,001 g	Ø 110 mm	192 x 195 x 115 mm	1	2323,00 €
BSPB-2K1-001	2100 g	0,001 g	Ø 110 mm	192 x 195 x 115 mm	1	3030,00 €
BSTB-3K2-001	3200 g	0,01 g	185 x 185 mm	-	1	1363,50 €
BSTB-6K2-001	6200 g	0,01 g	185 x 185 mm	-	1	1818,00 €

PAPEL DE PESADA



En hojas cuadradas. 100% celulosa y sin ningún tipo de resina aglomerante. Gramaje: 25 g/m²

referencia	l (mm)	w (mm)	unidades por ref.	precio
WPPF-100-1K0	100	100	1000	12,95 €





“BALANZA DE PRECISIÓN, WLC

Las WLC trabajan de forma rápida y precisa en condiciones de laboratorio e industriales. Conexión a red y batería interna recargable. Conectividad RS 232. Plato de acero inoxidable y pantalla LCD retroiluminada. Aplicaciones: cuenta piezas, control +/-, %, pesaje por debajo, ensayo de impacto. 2 versiones disponibles: calibración externa y calibración interna. Dimensiones externas (L x A x H): 244 x 174 x 88 mm (modelos con tamaño de plato 128 x 128 mm y 195 x 195 mm), 361 x 315 x 87 mm (modelos con tamaño de plato 300 x 300 mm) y 502 x 480 x 103 mm (modelos con tamaño de plato 400 x 500 mm). La balanza se entrega con manual de instrucciones, carta de garantía, CD con manual de usuario, drivers para conexión a PC y un Quality Test Report. Opcional: certificado de calibración de fábrica (BAAC-RC3-001<60 kg o BAAC-RC4-001>60 kg) debe solicitarse junto a la balanza. 100-240 V / 50-60 Hz. Garantía 2 años. Plazo de entrega: 10-20 días



referencia	capacidad	resolución	dimensiones plato	unidades por ref.	precio
Con calibración externa					
BWLC-2E0-001	2 kg	0,01 g	195 x 195 mm	1	492,07 €
BWLC-6E0-001	6 kg	0,1 g	195 x 195 mm	1	461,32 €
BWLC-10E-001	10 kg	0,1 g	195 x 195 mm	1	492,07 €
BWLC-20E-001	20 kg	0,1 g	195 x 195 mm	1	522,83 €
BWLC-1QE-001	120 kg	2 g	400 x 500 mm	1	625,34 €
Con calibración interna					
BWLC-600-001	600 g	0,01 g	128 x 128 mm	1	538,21 €
BWLC-1K0-001	1 kg	0,01 g	195 x 195 mm	1	538,21 €
BWLC-6K0-001	6 kg	0,1 g	195 x 195 mm	1	538,21 €



“BALANZA DE PRECISIÓN PORTÁTIL, HCB

Aplicaciones: pesaje, cálculo de porcentaje, función cuenta piezas, pesaje por debajo de la balanza, totalización de peso. Interfaces R-232 y USB. El diseño innovador permite apilar las balanzas para su almacenaje. Protección de sobrecarga ShockProtect™ (permite soportar hasta 200 kg de peso sin dañar el mecanismo de pesaje). Calibración interna automática. Dispone de un punto para asegurar la balanza mediante un candado y cable de tipo Kensington™. Batería interna recargable con autoapagado para ahorrar energía. Incluye paravientos desmontable, excepto BHCB-6K0-001. Dimensiones externas 170 x 245 x 80 mm. La balanza se entrega con manual de instrucciones. Opcional: certificado de calibración de fábrica (BAAC-CAL-001) debe solicitarse junto a la balanza. 200-240 V / 50-60 Hz. Garantía 3 años. Plazo de entrega: 10-20 días



referencia	capacidad	resolución	dimensiones plato	unidades por ref.	precio
BHCB-120-001	120 g	0,001 g	Ø 120 mm	1	356,89 €
BHCB-150-001	150 g	0,005 g	Ø 120 mm	1	278,85 €
BHCB-300-001	300 g	0,01 g	Ø 120 mm	1	278,85 €
BHCB-600-001	600 g	0,01 g	Ø 120 mm	1	301,81 €
BHCB-601-001	600 g	0,02 g	Ø 120 mm	1	278,85 €
BHCB-1K0-001	1000 g	0,01 g	Ø 120 mm	1	333,95 €
BHCB-1K5-001	1500 g	0,05 g	Ø 120 mm	1	278,85 €
BHCB-2K2-001	2200 g	0,01 g	Ø 120 mm	1	402,81 €
BHCB-3K0-001	3000 g	0,1 g	Ø 120 mm	1	278,85 €
BHCB-6K0-001	6000 g	0,1 g	Ø 145 mm	1	324,77 €
Con verificación CE, CE M22					
BHCB-M06-001	600 g	0,01 g	Ø 120 mm	1	347,71 €
BHCB-1M0-001	1000 g	0,01 g	Ø 120 mm	1	425,77 €

BALANZA COMPACTA, ASTRO

Balanza de construcción robusta en acero inoxidable, especialmente indicada para la industria alimentaria o el sector educativo. Plato de acero inoxidable 304, de fácil limpieza. Protección de sobrecarga que permite prevenir daños en el mecanismo de pesaje. Tres unidades de pesada: gramos, onzas y libras. Calibración externa. Display LCD retroiluminado grande, claro y rápido de leer. Uso con 2 baterías AA (no incluidas) o adaptador de CA (incluido). Auto apagado para ahorrar energía de batería. Dimensiones externas: 212 x 167 x 66 mm. La balanza se entrega con manual de instrucciones. Opcional: certificado de calibración de fábrica (BAAC-CAL-001) debe solicitarse junto a la balanza. Garantía 2 años. Producto en stock para entrega inmediata. Con certificado, plazo de entrega: 10 a 20 días

referencia	capacidad	resolución	dimensiones plato	unidades por ref.	precio
BAST-8K0-001	8000 g	1 g	160 x 180 mm	1	102,72 €

BEADAM



BALANZA COMPACTA PORTÁTIL, CQT

Plato de acero inoxidable. Protección de sobrecarga ShockProtect™ (permite soportar hasta 200 kg de peso sin dañar el mecanismo de pesaje). Dispone de un punto para asegurar la balanza mediante un candado y cable de tipo Kensington™. Uso con 6 baterías AA o adaptador de CA. Auto apagado para ahorrar energía de batería. Display retroiluminado grande, claro y rápido de leer. Paravientos desmontable (sólo en los modelos con plato de 120 mm). El diseño innovador permite apilar las balanzas para su almacenaje (sólo en los modelos con plato de 120 mm). Dimensiones externas 170 x 245 x 80 mm. La balanza se entrega con manual de instrucciones. Opcional: certificado de calibración de fábrica (BAAC-CAL-001) debe solicitarse junto a la balanza. 200-240 V / 50-60 H. Garantía 2 años. Plazo de entrega: 10 a 20 días

referencia	capacidad	resolución	dimensiones plato	unidades por ref.	precio
BCQT-200-001	200 g	0,01 g	∅ 120 mm	1	237,60 €
BCQT-250-001	250 g	0,1 g	∅ 120 mm	1	144,10 €
BCQT-600-001	600 g	0,1 g	∅ 120 mm	1	171,60 €
BCQT-1K5-001	1500 g	0,1 g	∅ 120 mm	1	215,60 €
BCQT-2K6-001	2600 g	0,1 g	∅ 145 mm	1	237,60 €
BCQT-2K0-001	2000 g	1 g	∅ 145 mm	1	144,10 €
BCQT-5K0-001	5000 g	1 g	∅ 145 mm	1	166,10 €

BEADAM



BALANZA DE PRECISIÓN, YPB

Aplicaciones: pesaje de control, cuenta piezas. Pantalla LCD. Cuerpo de plástico robusto y plato de acero inoxidable de grandes dimensiones. Altura de pies ajustable. Protección de sobrecarga. Unidades de medida ajustables. Calibración externa. 110-240 V. Garantía 1 año

referencia	capacidad	resolución	dimensiones plato	pesa de calibración	unidades por ref.	precio
BYPB-600-001	600 g	0,01 g	128 x 157 mm	500 g (incluida)	1	171,60 €
BYPB-3K0-001	3000 g	0,1 g	145 x 205 mm	2000 g (no incluida)	1	176,00 €
BYPB-5K0-001	5000 g	0,01 g	145 x 205 mm	2000 g (no incluida)	1	195,00 €

METRIA





BALANZA PORTÁTIL, CB

Carcasa robusta en ABS con protección contra sobrecargas. Plato de acero inoxidable. Pies ajustables e indicador de nivel. Tres unidades de pesada: gramos, onzas y libras. Calibración externa. Desconexión automática. Alimentación con pilas (2 pilas AA) o con el adaptador opcional (no incluido). Dimensiones 160 x 205 x 45 mm. La balanza se entrega con manual de instrucciones. Opcional: certificado de calibración de fábrica (BAAC-CAL-001) debe solicitarse junto a la balanza. Garantía 1 año. Producto en stock para entrega inmediata, con certificado, plazo de entrega: 10 a 20 días



referencia	capacidad	resolución	dimensiones plato	unidades por ref.	precio
BCBC-500-001	500 g	0,1 g	Ø 130 mm	1	47,74 €
BCBC-1K0-001	1000 g	0,1 g	Ø 130 mm	1	60,07 €
BCBC-3K0-001	3000 g	1 g	Ø 130 mm	1	47,74 €
Accesorios para el modelo CB					
BCBC-POW-001	adaptador de corriente 220V			1	26,10 €



BALANZA DE BOLSILLO METRIA P

Tapa protectora contra sobrecargas y golpes. Función tara. Calibración electrónica. Iluminación automática del display. Desconexión automática. Alimentación con pilas (2 x AAA). Dimensiones 127 x 79 x 18 mm. Garantía 1 año



referencia	capacidad	resolución	dimensiones plato	unidades por ref.	precio
BPOC-200-001	200 g	0,01 g	77 x 66 mm	1	19,80 €
BPOC-500-001	500 g	0,1 g	77 x 66 mm	1	19,80 €



BALANZA PORTÁTIL METRIA E

Función tara. Pantalla LCD. Pilas: 2 x AAA. Apagado automático: 60s. Unidades: g, kg, oz, ct, lb, tl. Dimensiones del plato: 100 x 100 mm. Incluye bandeja transparente para pesar líquidos y objetos de mayores dimensiones. Garantía 1 año



referencia	capacidad	resolución	unidades por ref.	precio
POSC-600-001	600 g	0,01 g	1	30,00 €
POSC-2K0-001	2000 g	0,1 g	1	25,00 €
POSC-3K0-001	3000 g	0,1 g	1	27,50 €



BALANZA DE CUCHARA METRIA P

Función tara. Pantalla LCD. Pilas: 2 x AAA. Apagado automático: 60s. Unidades: g, kg, oz, ct, lb, tl. Dimensiones del cuerpo: 230 x 50 x 25 mm. Dimensiones cuchara: 60 x 50 x 25 mm



referencia	capacidad	precisión	unidades por ref.	precio
SPSC-500-001	500 g	0,1 g	1	15,86 €

BALANZA INDUSTRIAL, CM

Alta resolución de pesada. Función cuentapiezas. Totaliza el valor de las pesadas de forma manual o automática. Pesa en gramos o libras. Salida de datos RS-232-C. Gran display retroiluminado. Adaptador AC y batería interna recargable. Dimensiones 325 x 330 x 110 mm. 100-240 V / 50-60 Hz. Garantía 1 año. Plazo de entrega: 1 semana

referencia	capacidad	resolución	dimensiones plato	unidades por ref.	precio
BCMS-3K0-001	3 Kg	0,1 g	300 x 220 mm	1	331,08 €
BCMS-6K0-001	6 Kg	0,2 g	300 x 220 mm	1	331,08 €
BCMS-15K-001	15 Kg	0,5 g	300 x 220 mm	1	331,08 €
BCMS-30K-001	30 Kg	1 g	300 x 220 mm	1	331,08 €

**BALANZA INDUSTRIAL ESTANCA, ABW**

Balanza estanca y lavable (protección IP67) especialmente indicada para la industria agroalimentaria y para ambientes húmedos. Aplicaciones: pesaje, %, pesaje de control. Doble display LCD retroiluminado frontal y trasero, con registrador de capacidad y barra gráfica LED para controlar límites en comprobaciones de peso. Adaptador AC y batería interna recargable. Gran plato de acero inoxidable. 5 unidades de pesaje (g, kg, lb, oz, lb-oz). Calibración externa. Dimensiones externas 255 x 290 x 105 mm. La balanza se entrega con manual de instrucciones. Opcional: certificado de calibración de fábrica (BAAC-CAL-001) debe solicitarse junto a la balanza. 200-240 V / 50-60 Hz. Garantía 2 años. Plazo de entrega: 10 a 20 días

referencia	capacidad	resolución	dimensiones plato	unidades por ref.	precio
BABW-4K0-001	4 kg	0,5 g	245 x 180 mm	1	267,12 €
BABW-8K0-001	8 kg	1 g	245 x 180 mm	1	267,12 €
BABW-16K-001	16 kg	2 g	245 x 180 mm	1	267,12 €
BABW-32K-001	32 kg	5 g	300 x 210 mm	1	267,12 €

**"BALANZA INDUSTRIAL ESTANCA, GLADIATOR**

Balanza estanca y lavable (protección IP67) especialmente indicada para la industria agroalimentaria y para ambientes húmedos. Aplicaciones: pesaje, función cuenta piezas, cálculo de porcentaje, pesaje de animales / dinámico, pesaje de control. Batería interna recargable y autoapagado para conservar su duración. Gran display LCD retroiluminado con registrador de capacidad y barra gráfica LED para controlar límites en comprobaciones de peso. Interfaz bi-direccional RS-232 para la conexión a PC e impresora. Construcción robusta en acero inoxidable. Dimensiones externas 250 x 351 x 575 mm (modelos con plato 250 x 250 mm), 300 x 523 x 662 mm (modelos con plato 300 x 400 mm), 400 x 605 x 1032 mm (modelos con plato 400 x 500 mm), 450 x 702 x 1032 mm (modelos con plato 450 x 600 mm). La balanza se entrega con manual de instrucciones. Opcional: certificado de calibración de fábrica (BAAC-CAL-001) debe solicitarse junto a la balanza. 200-240 V / 50-60 Hz. Garantía 2 años. Plazo de entrega: 10 a 20 días

referencia	capacidad	resolución	dimensiones plato	unidades por ref.	precio
BGDT-8K0-001	8 kg	0,2 g	250 x 250 mm	1	625,73 €
BGDT-16K-001	16 kg	0,5 g	250 x 250 mm	1	625,73 €
BGDT-35K-001	35 kg	1 g	250 x 250 mm	1	625,73 €
BGDT-35H-001	35 kg	1 g	300 x 400 mm	1	704,79 €
BGDT-75K-001	75 kg	2 g	300 x 400 mm	1	704,79 €
BGDT-75H-001	75 kg	2 g	400 x 500 mm	1	835,02 €
BGDT-1Q5-001	150 kg	5 g	400 x 500 mm	1	835,02 €
BGDT-1H5-001	150 kg	5 g	450 x 600 mm	1	969,92 €
BGDT-3Q0-001	300 kg	10 g	450 x 600 mm	1	969,92 €



BEADAM

**BALANZA INDUSTRIAL, CKT**

Aplicaciones: pesaje, cuenta piezas, pesaje de control, acumulación de peso, cálculo de porcentaje. Ideal para tareas de control de stock y pesaje general. La pantalla LCD cambia de color para mostrar si una muestra está por debajo, por encima o dentro de los límites establecidos. Almacena hasta 100 productos. Interfaz RS-232, con salida multilingüe, fecha y hora. Carcasa de plástico ABS, plato de acero inoxidable y pies antideslizantes. Adaptador AC y batería interna recargable. Calibración externa (excepto modelos con verificación CE). Dimensiones externas 326 x 355 x 115 mm. La balanza se entrega con manual de instrucciones. Opcional: certificado de calibración de fábrica (BAAC-CAL-001) debe solicitarse junto a la balanza. 200-240 V / 50-60 Hz. Garantía 2 años. Plazo de entrega: 10 a 20 días



referencia	capacidad	resolución	dimensiones plato	unidades por ref.	precio
BCKT-4K0-001	4 kg	0,1 g	210 x 300 mm	1	327,80 €
BCKT-8K0-001	8 kg	0,2 g	210 x 300 mm	1	327,80 €
BCKT-8H0-001	8 kg	0,1 g	210 x 300 mm	1	393,80 €
BCKT-8HH-001	8 kg	0,05 g	210 x 300 mm	1	569,80 €
BCKT-16K-001	16 kg	0,5 g	210 x 300 mm	1	327,80 €
BCKT-16H-001	16 kg	0,1 g	210 x 300 mm	1	569,80 €
BCKT-32K-001	32 kg	1 g	210 x 300 mm	1	327,80 €
BCKT-32H-001	32 kg	0,2 g	210 x 300 mm	1	569,80 €
BCKT-48K-001	48 kg	2 g	210 x 300 mm	1	327,80 €
BCKT-48H-001	48 kg	0,5 g	210 x 300 mm	1	569,80 €

Con verificación CE, CE M22

BCKT-4M0-001	4 kg	1 g	210 x 300 mm	1	388,30 €
BCKT-8M0-001	8 kg	2 g	210 x 300 mm	1	388,30 €
BCKT-20M-001	20 kg	5 g	210 x 300 mm	1	388,30 €
BCKT-40M-001	40 kg	10 g	210 x 300 mm	1	388,30 €

BEADAM

**"BALANZA INDUSTRIAL, GFK**

Aplicaciones: pesaje, función cuenta piezas, cálculo de porcentaje, pesaje de animales / dinámico, pesaje de control, contaje de control. Batería interna recargable con hasta 90 horas de funcionamiento y autoapagado para conservar su duración. Gran display LCD retroiluminado con registrador de capacidad y barra gráfica LED para controlar límites en comprobaciones de peso. Acumulación de memoria automática. Interfaz bi-direccional RS-232 para la conexión a PC e impresora con salida multilingüe. Cabezal de plástico ABS y plato de acero inoxidable. Dimensiones externas 600 x 950 x 860 mm (BGFK-6Q0-001), 400 x 620 x 860 mm (el resto de modelos). La balanza se entrega con manual de instrucciones. Opcional: certificado de calibración de fábrica (BAAC-CAL-001) debe solicitarse junto a la balanza. 200-240 V / 50-60 Hz. Garantía 2 años. Plazo de entrega: 10 a 20 días



referencia	capacidad	resolución	dimensiones plato	unidades por ref.	precio
BGFK-75K-001	75 kg	5 g	400 x 500 mm	1	439,67 €
BGFK-75H-001	75 kg	1 g	400 x 500 mm	1	625,73 €
BGFK-1Q5-001	150 kg	10 g	400 x 500 mm	1	439,67 €
BGFK-1H5-001	150 kg	2 g	400 x 500 mm	1	625,73 €
BGFK-3Q0-001	300 kg	20 g	400 x 500 mm	1	439,67 €
BGFK-6Q0-001	600 kg	50 g	600 x 800 mm	1	597,81 €

BALANZA INDUSTRIAL, LBX

Aplicaciones: pesaje, cuenta piezas, cálculo de porcentaje, pesaje de control. Pantalla LCD retroiluminada. Luces LED ámbar, verdes y rojas que indican si una muestra está por debajo, dentro o por encima de los límites presentes. Rápida y estable en 1 segundo. Adaptador AC y batería interna recargable (hasta 240 horas, recargable con cable USB o enchufe europeo). Carcasa de plástico ABS, plato de acero inoxidable y pies antideslizantes. Calibración externa. Dimensiones externas 255 x 290 x 105 mm. La balanza se entrega con manual de instrucciones. Opcional: certificado de calibración de fábrica (BAAC-CAL-001) debe solicitarse junto a la balanza. Garantía 2 años. Plazo de entrega: 10 a 20 días

referencia	capacidad	resolución	dimensiones plato	unidades por ref.	precio
BLBX-3K0-001	3 kg	0,5 g	245 x 180 mm	1	194,59 €
BLBX-6K0-001	6 kg	1 g	245 x 180 mm	1	194,59 €
BLBX-12K-001	12 kg	2 g	245 x 180 mm	1	194,59 €
BLBX-30K-001	30 kg	5 g	245 x 180 mm	1	194,59 €



"BALANZA INDUSTRIAL, GBK

Aplicaciones: pesaje, recuento de piezas, pesaje controlado, cálculo de porcentaje, recuento controlado, pesaje dinámico/de animales. Display con retroiluminación verde, dígitos de 20 mm y registrador de capacidad. Teclado numérico en color. Adaptador AC y batería interna recargable. Interfaz RS-232, con salida multilingüe, fecha y hora. Cabezal de plástico ABS, plato de acero inoxidable y base de aluminio. Unidades de pesaje: g, kg. Calibración externa. Dimensiones externas 300 x 520 x 680 mm. La balanza se entrega con manual de instrucciones. Opcional: certificado de calibración de fábrica (BAAC-CAL-001) debe solicitarse junto a la balanza. Garantía 2 años. Plazo de entrega: 10 a 20 días

referencia	capacidad	resolución	dimensiones plato	unidades por ref.	precio
BGBK-8K0-001	8 kg	0,1 g	300 x 400 mm	1	418,07 €
BGBK-16K-001	16 kg	0,5 g	300 x 400 mm	1	393,15 €
BGBK-32K-001	32 kg	1 g	300 x 400 mm	1	393,15 €
BGBK-60K-001	60 kg	2 g	300 x 400 mm	1	393,15 €
BGBK-12Q-001	120 kg	5 g	300 x 400 mm	1	393,15 €



CERTIFICADO DE CALIBRACIÓN RADWAG

El certificado de calibración de fábrica debe pedirse junto con la báscula

referencia	descripción	unidades por ref.	precio
BAAC-RC1-001	para el modelo MYA	1	334,75 €
BAAC-RC2-001	para el modelo AS PLUS	1	224,54 €
BAAC-RC3-001	para el modelo PS y WLC <60 kg	1	134,93 €
BAAC-RC4-001	para el modelo WLC >60 kg	1	202,91 €



CERTIFICADO DE CALIBRACIÓN ADAM

El certificado de calibración de fábrica debe pedirse junto con la báscula

referencia	descripción	unidades por ref.	precio
BAAC-CAL-001	para todos los modelos de balanzas Adam	1	69,28 €





KIT DE DETERMINACIÓN DE DENSIDAD

El kit de determinación de densidad consiste en una serie de accesorios que permiten al usuario pesar una muestra en el aire y a continuación pesar la misma muestra en agua u otro líquido con una densidad conocida. El software de la balanza guía al operador durante el proceso y finalmente muestra en la pantalla la densidad resultante en g/cm^3 , compensando según la temperatura y si se han empleado líquidos alternativos para el cálculo de la densidad de un sólido. Plazo de entrega: 10 a 20 días



referencia	descripción	unidades por ref.	precio
BAAC-A26-001	para el modelo AS	1	527,96 €
BAAC-A27-001	para el modelo PS (sólo modelos con resol. 1 mg)	1	527,96 €
BAAC-A28-001	para el modelo PS (sólo modelos con resol. 0,01 g)	1	527,96 €



IMPRESORA TÉRMICA PARA BALANZAS

Impresora térmica de rollo específicamente diseñada para trabajar con las balanzas Adam. Preajustada para trabajar con los interfaces RS-232 presentes en las series indicadas. Fácil de usar con sólo un botón On/Off y otro de alimentación del papel. Ancho de papel: 57,5 mm. 200-240 V / 50-60 Hz. Garantía 2 años. Plazo de entrega: 10 a 20 días



referencia	descripción	unidades por ref.	precio
BAAC-A57-001	impresora térmica para las series PMB, LUNA, EQUINOX, SOLIS, HCB, GLADIATOR, CKT, GFK y GBK	1	319,73 €
BAAC-A23-001	rollo de papel térmico para la impresora BAAC-A57-001	1	19,32 €
BAAC-A08-001	cable RS-232 para las series EQUINOX, SOLIS, LUNA y CKT	1	40,80 €



"MESA ANTIVIBRATORIA

Diseñado para su uso en laboratorios y salas de metrología y proporcionar unas condiciones adecuadas de trabajo con equipos sensibles a las vibraciones y golpes. Dimensiones de la mesa: 770 x 650 x 815 mm. Estructura de acero pintado y superficie de trabajo de mármol artificial (dimensiones: 410 x 270 x 115 mm). Pies ajustables para compensar las irregularidades del suelo. Plazo de entrega: 20 días. Garantía 2 años



referencia	descripción	unidades por ref.	precio
BAAC-A24-001	mesa antivibratoria, RADWAG	1	959,50 €



"MESA ANTIVIBRATORIA

La mesa se compone de dos estructuras independientes, una ensamblada dentro de otra. La estructura interior está construida en tubo de acero laminado en frío y acabado en pintura epoxi-poliéster. Esta estructura integra el sistema de silentbock sobre el que se colocan cuatro piedras de mármol para asegurar la ausencia de vibraciones. La superficie es rematada en compacto fenólico Trespa Toplab, que formará la zona anti-vibraciones. La estructura exterior también está compuesta por acero laminado en frío y pintura epoxi-poliéster, sobre la cual recae la superficie de trabajo de compacto fenólico Trespa Toplab. Al ser esta estructura totalmente independiente, las vibraciones no son transmitidas a la estructura interior. Dimensiones de la mesa: 900 x 750 x 900 mm. La mesa incluye un sistema de nivelación para salvar las irregularidades del suelo. Plazo de entrega: 2 semanas



referencia	descripción	unidades por ref.	precio
AVTW-001-001	mesa antivibratoria, INBAUTEK	1	1722,98 €

EMBUDO PESASUSTANCIAS

Fabricado en vidrio borosilicato 3.3



referencia	capacidad	unidades por ref.	precio
WFU3-003-002	3 ml	2	26,48 €
WFU3-006-002	6 ml	2	30,90 €
WFU3-010-002	10 ml	2	35,28 €



“CERTIFICADO ENAC DE PESAS

Emitido por laboratorio homologado por ENAC en base a ISO 17025. Los certificados ENAC son reconocidos mutuamente por organismos de más de 50 países como COFRAC (Francia) o DKD (Alemania). El laboratorio emite certificados de calibración de las pesas en formato digital. Nota: para certificar una pesa es importante indicar en cada pedido a qué nombre hay que emitir el certificado. Entrega: 10 días para pesas nuevas y 15 días para recalibraciones



referencia	descripción	unidades por ref.	precio
Calibración de pesas nuevas			
CERW-E01-001	para pesas clase M1 (1 mg hasta 20 kg)	1	48,71 €
CERW-E03-001	para pesas clase F1 (1 mg hasta 10 kg)	1	48,71 €
CERW-E07-001	para pesas clase E2 (1 mg hasta 500 g)	1	73,82 €
CERW-E05-001	para juego completo de 12 masas fracciones de gramo F1 o M1	1	272,22 €
Recalibración de pesas (servicio solo disponible en Península y Baleares)			
CERW-E02-001	para pesas clase M1 (1 mg hasta 20 kg)	1	39,70 €
CERW-E04-001	para pesas clase F1 (1 mg hasta 10 kg)	1	39,70 €
CERW-E08-001	para pesas clase E2 (1 mg hasta 500 g)	1	83,18 €
CERW-E06-001	para juego completo de 12 masas fracciones de gramo F1 o M1	1	296,98 €



PESA DE PRECISIÓN CLASE M1 DE ACERO INOXIDABLE

Estuche individual incluido. Conforme a las recomendaciones de la OIML R-111. No incluye certificado



referencia	tipo	unidades por ref.	precio
WM1B-001-001	1 g ± 1,0 mg	1	14,33 €
WM1B-002-001	2 g ± 1,2 mg	1	14,33 €
WM1B-005-001	5 g ± 1,5 mg	1	15,51 €
WM1B-010-001	10 g ± 2,0 mg	1	15,51 €
WM1B-020-001	20 g ± 2,5 mg	1	18,62 €
WM1B-050-001	50 g ± 3,0 mg	1	18,62 €
WM1B-100-001	100 g ± 5,0 mg	1	27,93 €
WM1B-200-001	200 g ± 10 mg	1	27,93 €
WM1B-500-001	500 g ± 25 mg	1	46,54 €
WM1B-1K0-001	1000 g ± 50 mg	1	77,55 €
WM1B-2K0-001	2000 g ± 100 mg	1	117,90 €





METRIA PESAS DE PRECISIÓN CLASE F1 DE ACERO INOXIDABLE

Estuche individual incluido. Conforme a las recomendaciones de la OIML R-111. No incluye certificado

referencia	tipo	unidades por ref.	precio
WF1S-001-001	1 g ± 0,10 mg	1	21,29 €
WF1S-002-001	2 g ± 0,12 mg	1	21,29 €
WF1S-005-001	5 g ± 0,15 mg	1	21,29 €
WF1S-010-001	10 g ± 0,20 mg	1	28,37 €
WF1S-020-001	20 g ± 0,25 mg	1	31,91 €
WF1S-050-001	50 g ± 0,30 mg	1	42,55 €
WF1S-100-001	100 g ± 0,50 mg	1	49,65 €
WF1S-200-001	200 g ± 1,0 mg	1	56,73 €
WF1S-500-001	500 g ± 2,5 mg	1	78,00 €
WF1S-1K0-001	1000 g ± 5 mg	1	166,65 €
WF1S-2K0-001	2000 g ± 10 mg	1	212,74 €
WF1S-5K0-001	5000 g ± 25 mg	1	379,39 €

METRIA PESAS DE PRECISIÓN CLASE E2 DE ACERO INOXIDABLE

Estuche individual incluido. Conforme a las recomendaciones de la OIML R-111. No incluye certificado

referencia	tipo	unidades por ref.	precio
WE2S-001-001	1 g ± 0,03 mg	1	57,30 €
WE2S-002-001	2 g ± 0,04 mg	1	57,30 €
WE2S-005-001	5 g ± 0,05 mg	1	57,30 €
WE2S-010-001	10 g ± 0,06 mg	1	57,30 €
WE2S-020-001	20 g ± 0,08 mg	1	68,76 €
WE2S-050-001	50 g ± 0,10 mg	1	79,33 €
WE2S-100-001	100 g ± 0,16 mg	1	88,14 €
WE2S-200-001	200 g ± 0,3 mg	1	108,71 €
WE2S-500-001	500 g ± 0,8 mg	1	200,55 €
WE2S-1K0-001	1000 g ± 1,6 mg	1	269,31 €
WE2S-2K0-001	2000 g ± 3 mg	1	467,00 €



METRIA PESAS DE PRECISIÓN CLASE M1 DE FUNDICIÓN PINTADAS EN NEGRO

Conforme a las recomendaciones de la OIML R-111. No incluye certificado ni estuche

referencia	tipo	unidades por ref.	precio
WM1M-5K0-001	5000 g ± 250 mg	1	92,86 €
WM1M-10K-001	10000 g ± 500 mg	1	138,45 €
WM1M-20K-001	20000 g ± 500 mg	1	186,43 €



JUEGO DE PESAS DE PRECISIÓN DE PESO INFERIOR A 1 g. CLASE M1

METRIA

Estuche con 12 pesas. Conforme a las recomendaciones de la OIML R-111. No incluye certificado. De las pesas de 2, 20 y 200 mg se incluyen 2 unidades

referencia	tipo	unidades por ref.	precio
WM1J-001-001	1, 2 (x2), 5, 10, 20 (x2), 50, 100, 200 (x2) y 500 mg	1	58,95 €

JUEGO DE PESAS DE PRECISIÓN DE PESO INFERIOR A 1 g. CLASE F1

METRIA

Estuche con 12 pesas. Conforme a las recomendaciones de la OIML R-111. No incluye certificado. De las pesas de 2, 20 y 200 mg se incluyen 2 unidades

referencia	tipo	unidades por ref.	precio
WF1J-001-001	1, 2 (x2), 5, 10, 20 (x2), 50, 100, 200 (x2) y 500 mg	1	96,17 €

BANDEJA DE PESADA DE ALUMINIO

También se emplea para determinación de humedad

referencia	\varnothing_{sup} (mm)	\varnothing_{int} (mm)	h (mm)	unidades por ref.	precio
WPAL-056-050	59	56	7	50	4,13 €
WPAL-072-100	74	72	7	100	9,54 €
WPAL-093-100	98	93	7	100	13,65 €
WPAL-071-100	84	71	15	100	10,99 €
WPAL-050-100	66	50	24	100	10,01 €

bb

**BANDEJA DE PESADA DE POLIESTIRENO, BLANCA**

Antiestática de forma cuadrada o romboidal

referencia	capacidad (ml)	h (mm)	l (mm)	w (mm)	tipo	unidades por ref.	precio
WPAP-041-500	7	7,5	41	41	cuadrado	500	22,08 €
WPAP-089-500	100	24	89	89	cuadrado	500	40,01 €
WPAP-140-500	250	22	140	140	cuadrado	500	73,61 €
WPAP-058-250	5	6	58	36	romboidal	250	16,47 €
WPAP-059-250	30	14	59	83	romboidal	250	22,46 €
WPAP-099-125	100	20	99	124	romboidal	125	35,93 €

astik's

**BANDEJA DE PESADA DE POLIESTIRENO, NEGRA**

Antiestática de forma cuadrada o romboidal

referencia	capacidad (ml)	h (mm)	l (mm)	w (mm)	tipo	unidades por ref.	precio
WPAN-044-250	7	9	44	44	cuadrado	250	16,97 €
WPAN-080-250	100	24	80	80	cuadrado	250	39,43 €
WPAN-135-250	250	24	135	135	cuadrado	250	93,33 €
WPAN-058-250	5	6	58	36	romboidal	250	17,47 €
WPAN-059-250	30	14	59	83	romboidal	250	24,95 €
WPAN-099-125	100	20	99	124	romboidal	125	38,43 €

astik's



LBX | AGITADOR MAGNÉTICO COMPACTO SIN CALEFACCIÓN, S01, 0,8 L

Ultraplano. Velocidad regulable entre 15 y 1500 rpm. Capacidad: 0,8 L. El equipo permite invertir el sentido de rotación. Chasis de ABS químicamente resistente. Para varillas magnéticas hasta 40 mm (no incluida). Dimensiones de la superficie de trabajo (mm): 90 x 90. Superficie antideslizante y estable. Dimensiones externas (L x A x H): 175 x 120 x 15 mm. 200-240 V / 50-60 Hz, alto grado de protección IP65 (DIN EN60529). Garantía 2 años



referencia	descripción	unidades por ref.	precio
STIS-000-001	agitador magnético LBX S01, 0,8 L	1	101,00 €

LBX | AGITADOR MAGNÉTICO SIN CALEFACCIÓN, BASIC, 1,5 L

Diseño ultra silencioso y sin vibraciones. Potente agitación. Velocidad regulable entre 300 y 2000 rpm. Capacidad: 1,5 L. Para varillas magnéticas hasta 40 mm (no incluida). Dimensiones de la superficie de trabajo: Ø120 mm. La superficie de PET proporciona una excelente resistencia química. Motor sin escobillas, libre de mantenimiento. Dimensiones externas (L x A x H): 145 x 150 x 50 mm. 200-240 V / 50-60 Hz. Grado de protección IP21 (DIN EN60529). Garantía 2 años



referencia	descripción	unidades por ref.	precio
STIS-00B-001	agitador magnético LBX BASIC, 1,5 L	1	70,00 €

LBX | AGITADOR MAGNÉTICO SIN CALEFACCIÓN, S03, 3 L

Velocidad regulable entre 0 y 1500 rpm. Capacidad: 3 L. Chasis de ABS fabricado con material ignífugo, resistente a ácidos y alcalinos débiles. Para vasos de Ø<135 mm y varillas magnéticas de 30 mm hasta 50 mm. Incluye 1 varilla magnética. Dimensiones exteriores (L x A x H): 260 x 150 x 80 mm. 200-240 V / 50-60 Hz, grado de protección IP42 (DIN EN60529). Garantía 2 años



referencia	descripción	unidades por ref.	precio
STIS-003-001	agitador magnético LBX S03, 3 L	1	111,00 €

LBX | AGITADOR MAGNÉTICO DIGITAL SIN CALEFACCIÓN, S03D, 3 L

Velocidad regulable entre 200 y 1500 rpm. Capacidad: 3 L. Chasis de ABS fabricado con material ignífugo, resistente a ácidos y alcalinos débiles. Pantalla LED que muestra la velocidad real y programada. La velocidad de agitación se regula mediante microprocesador, lo que garantiza una alta fiabilidad. Para vasos de Ø<135 mm y varillas magnéticas de 30 mm hasta 50 mm. Incluye 1 varilla magnética. Dimensiones exteriores (L x A x H): 260 x 150 x 80 mm. 200-240 V / 50-60 Hz, grado de protección IP42 (DIN EN60529). Garantía 2 años



referencia	descripción	unidades por ref.	precio
STIS-D03-001	agitador magnético LBX S03D, 3 L	1	132,00 €

LBX | AGITADOR MAGNÉTICO SIN CALEFACCIÓN, S20, 20 L

Velocidad regulable entre 0 y 1500 rpm. Capacidad: 20 L. Placa cerámica. Motor con control electrónico de velocidad, velocidad constante incluso con cambios de carga. Elevada adhesión magnética que evita posibles escapes del imán de agitación. Motor sin escobillas que alarga la vida útil del equipo. Para vasos de Ø<135 mm y varillas magnéticas de 30 mm hasta 80 mm. Incluye 1 varilla magnética. Dimensiones (L x A x H): 280 x 160 x 85 mm. 200-240 V / 50-60 Hz, grado de protección IP42 (DIN EN60529). Garantía 2 años



referencia	descripción	unidades por ref.	precio
STIS-020-001	agitador magnético LBX S20, 20 L	1	255,00 €

MINIAGITADOR MAGNÉTICO CON CALEFACCIÓN HASTA 320 °C, H01, 2 L

Chasis metálico recubierto con resina epoxi y placa calefactora de aluminio de 120 x 120 mm. Velocidad de giro regulable entre 0 y 2000 rpm. Temperatura regulable hasta 320 °C sobre placa. Capacidad: 2 L. Potencia eléctrica del motor: 10 W, potencia térmica: 180 W. Incluye una varilla soporte de aluminio y una pinza para sujeción del termómetro. Dimensiones exteriores (L x A x H): 200 x 120 x 90 mm. 230 V/50 Hz. Garantía 2 años



referencia	descripción	unidades por ref.	precio
STIH-001-001	miniagitador magnético LBX H01, 2 L	1	142,50 €

AGITADOR MAGNÉTICO DIGITAL CON CALEFACCIÓN HASTA 280 °C, H03D, 3 L

Chasis de ABS fabricado con material ignífugo, resistente a ácidos y alcalinos débiles. Placa calefactora cerámica. Pantalla LED que muestra temperatura y velocidad. Velocidad de giro regulable entre 200 y 1500 rpm. Temperatura regulable hasta 280 °C sobre placa. Capacidad: 3 L. Potencia térmica: 515 W. Opcional: sensor externo de temperatura Pt1000 que permite un control de la temperatura a tiempo real (precisión $\pm 0,5$ °C). La advertencia "HOT" indica la temperatura residual de la placa. Motor sin escobillas, libre de mantenimiento. Para vasos de $\varnothing < 135$ mm y varillas magnéticas de hasta 50 mm. Incluye 1 varilla magnética. Dimensiones externas (L x A x H): 260 x 150 x 80 mm. 200-240 V / 50-60 Hz, grado de protección IP21 (DIN EN60529). Garantía 2 años



referencia	descripción	unidades por ref.	precio
STIH-D03-001	agitador magnético LBX H03D, 3 L	1	235,00 €

AGITADOR MAGNÉTICO CON CALEFACCIÓN HASTA 340 °C, H20, 20 L

Placa calefactora cerámica. Velocidad de giro regulable entre 0 y 1500 rpm. Temperatura regulable hasta 340 °C sobre placa. Circuito de seguridad separado, la calefacción para automáticamente cuando la temperatura supera los 350 °C. Capacidad: 20 L. Potencia térmica: 530 W. Motor con control electrónico de velocidad, velocidad constante incluso con cambios de carga. Elevada adhesión magnética que evita posibles escapes del imán de agitación. Motor sin escobillas, libre de mantenimiento. Para vasos de $\varnothing < 135$ mm y varillas magnéticas de 30 mm hasta 80 mm. Incluye 1 varilla magnética. Dimensiones externas (L x A x H): 280 x 160 x 85 mm. 200-240 V / 50-60 Hz, grado de protección IP42 (DIN EN60529). Garantía 2 años



referencia	descripción	unidades por ref.	precio
STIH-020-001	agitador magnético LBX H20, 20 L	1	275,00 €

AGITADOR MAGNÉTICO DIGITAL CON CALEFACCIÓN HASTA 340 °C, H20D, 20 L

Placa calefactora cerámica. Velocidad de giro regulable entre 200 y 1500 rpm. Temperatura regulable hasta 340 °C sobre placa. Capacidad: 20 L. Potencia térmica: 550 W. Tecnología PID que permite controlar la temperatura exacta durante el proceso de calentamiento, alcanza rápidamente la temperatura programada y mejora la precisión. Pantalla LCD que muestra la velocidad real y programada. Circuitos de seguridad separados, la calefacción para automáticamente cuando la temperatura supera los 360 °C. La advertencia "HOT" indica la temperatura residual de la placa incluso con el equipo apagado. Incluye: sensor externo de temperatura Pt1000 que permite un control de la temperatura a tiempo real (precisión $\pm 0,2$ °C). Soporte para sonda STIH-A04-001 no incluido. Motor sin escobillas, libre de mantenimiento. Para vasos de $\varnothing < 135$ mm y varillas magnéticas de 30 mm hasta 80 mm. Incluye 1 varilla magnética. Interfaz RS232 y software gratuito StirPC. Dimensiones externas (L x A x H): 280 x 160 x 85 mm. 200-240 V / 50-60 Hz, grado de protección IP42 (DIN EN60529). Garantía 2 años



referencia	descripción	unidades por ref.	precio
STIH-D20-001	agitador magnético LBX H20D, 20 L con sensor Pt1000 incluido	1	430,00 €



AGITADOR MAGNÉTICO DIGITAL CON CALEFACCIÓN HASTA 340 °C, MS-H-PRO¹, 20 L



Placa calefactora cerámica. Velocidad de giro regulable entre 100 y 1500 rpm. Temperatura regulable hasta 340 °C sobre placa. Temporizador (1 min - 99h 59 min). Capacidad: 20 L. Potencia térmica: 550 W. Tecnología PID que permite controlar la temperatura exacta durante el proceso de calentamiento, alcanza rápidamente la temperatura programada y mejora la precisión. Pantalla LCD que muestra la temperatura, el temporizador y la velocidad real y programada. Circuitos de seguridad separados, la calefacción para automáticamente cuando la temperatura supera los 360 °C. La advertencia "HOT" indica la temperatura residual de la placa incluso con el equipo apagado. Incluye: sensor externo de temperatura Pt1000 que permite un control de la temperatura a tiempo real (precisión $\pm 0,2$ °C). Soporte para sonda STIH-A04-001 no incluido. Motor sin escobillas, libre de mantenimiento. Para vasos de $\varnothing < 135$ mm y varillas magnéticas de 30 mm hasta 80 mm. Incluye 1 varilla magnética. Interfaz RS232 y software gratuito StirPC. Dimensiones externas (L x A x H): 280 x 160 x 85 mm. 200-240 V / 50-60 Hz, grado de protección IP42 (DIN EN60529). Garantía 2 años



referencia	descripción	unidades por ref.	precio
NSTH-T20-001	agitador magnético Onilab MS-H-Pro ¹ , 20 L con sensor Pt1000 incluido	1	498,00 €



AGITADOR MAGNÉTICO DIGITAL CON CALEFACCIÓN HASTA 550 °C, H20SQ, 10 L



Placa calefactora vitrocerámica cuadrada de 184x184 mm. Velocidad de giro regulable entre 0 y 1500 rpm. Temperatura regulable hasta 550 °C sobre placa. Capacidad: 10 L. Potencia térmica: 1030 W. Pantalla LED que muestra la velocidad real y programada. Circuitos de seguridad separados, la calefacción para automáticamente cuando la temperatura supera los 580 °C. La advertencia "HOT" indica la temperatura residual de la placa incluso con el equipo apagado. Incluye: sensor externo de temperatura Pt1000 que permite un control de la temperatura a tiempo real (precisión $\pm 0,5$ °C). Soporte para sonda STIH-A04-001 no incluido. Para varillas magnéticas de 30 mm hasta 80 mm. Incluye 1 varilla magnética. Dimensiones exteriores (L x A x H): 360 x 215 x 112 mm. 200-240 V / 50-60 Hz, grado de protección IP21 (DIN EN60529). Garantía 2 años



referencia	descripción	unidades por ref.	precio
STIH-G20-001	agitador magnético LBX H20SQ, 10 L con sensor Pt1000 incluido	1	450,00 €



AGITADOR MAGNÉTICO DIGITAL CON CALEFACCIÓN HASTA 550 °C, MS7-H550-PRO, 20L



Placa calefactora vitrocerámica cuadrada de 184x184 mm. Velocidad de giro regulable entre 100 y 1500 rpm (resolución ± 1 rpm). Temperatura regulable hasta 550 °C sobre placa. Capacidad: 20 L. Potencia térmica: 1050W. Tecnología PID que permite controlar la temperatura exacta durante el proceso de calentamiento, alcanza rápidamente la temperatura programada y mejora la precisión. Pantalla LCD que muestra la temperatura ($\pm 0,1$ °C) y la velocidad real/programada. Circuitos de seguridad separados, la calefacción para automáticamente cuando la temperatura supera los 580 °C. La advertencia "HOT" indica la temperatura residual de la placa incluso con el equipo apagado. Incluye: sensor externo de temperatura Pt1000 que permite un control de la temperatura a tiempo real (precisión $\pm 0,2$ °C). Soporte para sonda STIH-A04-001 no incluido. Motor sin escobillas, libre de mantenimiento. Para varillas magnéticas de 30 mm hasta 80 mm. Incluye 1 varilla magnética. Dimensiones exteriores (L x A x H): 360 x 215 x 112 mm. 200-240 V / 50-60 Hz, grado de protección IP21 (DIN EN60529). Garantía 2 años



referencia	descripción	unidades por ref.	precio
NSTH-550-001	agitador magnético Onilab MS7-H550-Pro, 20 L con sensor Pt1000 incluido	1	580,00 €

ACCESORIOS PARA AGITADORES MAGNÉTICOS

Sensor de temperatura Pt1000 sin y con cubierta de vidrio, soportes de fijación para el sensor de temperatura y funda protectora con resistencia de hasta 135°C

referencia	descripción	unidades por ref.	precio
STIH-A00-001	Pt1000 (L=230 mm) - compatible con H03D, H20D, H20SQC, MS-H-Pro ^T , MS7-H550-Pro y HP550-S	1	82,19 €
STIH-A01-001	Pt1000 con cubeta de vidrio (L=230 mm) - compatible con H03D, H20D y H20SQC, MS-H-Pro ^T , MS7-H550-Pro y HP550-S	1	92,26 €
STIH-A02-001	soporte de fijación para sensor de temperatura - compatible con H03D	1	35,89 €
STIH-A04-001	soporte de fijación para sensor de temperatura - compatible con H20D, H20SQC, MS-H-Pro ^T , MS7-HSS0-Pro y HP550-S	1	35,89 €
STIH-A05-001	funda protectora para H20 y H20D	1	15,38 €

lbx



AGITADOR MAGNÉTICO MÚLTIPLE SIN CALEFACCIÓN, 10 PLAZAS, S04X10

Agitador magnético de alto rendimiento con 10 puestos de agitación para optimizar el espacio en el laboratorio. Velocidad regulable entre 0 y 1100 rpm. Capacidad por plaza: 0,4 L. Placa de acero inoxidable con recubrimiento de silicona anti-deslizante y anti-corrosión. Agitación homogénea en todas las plazas del agitador. Motor sin escobillas, libre de mantenimiento. Dimensiones de la placa de agitación: 180 x 450 mm. Para varillas magnéticas de hasta 40 mm. Incluye varillas magnéticas. Dimensiones exteriores (L x A x H): 552 x 182 x 65 mm. 200-240 V / 50-60 Hz, grado de protección IP42 (DIN EN60529). Garantía 2 años

referencia	descripción	unidades por ref.	precio
STIS-100-001	agitador magnético múltiple LBX S04X10, 10 plazas, 0,4 L por plaza	1	922,00 €

lbx

CE



AGITADOR MAGNÉTICO MÚLTIPLE CON CALEFACCIÓN, 10 PLAZAS, H04X10

Agitador magnético de alto rendimiento con 10 puestos de agitación para optimizar el espacio en el laboratorio. Temperatura regulable hasta 120°C sobre placa, produciendo una temperatura máxima de fluido de 70°C (según el tipo de recipiente). Velocidad regulable entre 0 y 1100 rpm. Capacidad por plaza: 0,4 L. Placa de acero inoxidable con recubrimiento de silicona anti-deslizante y anti-corrosión. Agitación homogénea en todas las plazas del agitador. Motor sin escobillas, libre de mantenimiento. Dimensiones de la placa de agitación: 180 x 450 mm. Para varillas magnéticas de hasta 40 mm. Dimensiones exteriores (L x A x H): 622 x 182 x 65 mm. 200-240 V / 50-60 Hz, grado de protección IP42 (DIN EN60529). Garantía 2 años

referencia	descripción	unidades por ref.	precio
STIH-100-001	agitador magnético múltiple LBX H04X10, 10 plazas, 0,4 L por plaza, 120°C	1	1333,00 €

lbx

CE



BLOQUES DE REACCIÓN DE ALUMINIO

Fabricados en aluminio, para sujetar matraces esféricos encima de los agitadores y placas calefactoras. Agujero para termómetro de \varnothing 6 mm

referencia	capacidad	\varnothing (mm)	h (mm)	unidades por ref.	precio
RBLO-050-001	50 ml	53	26,5	1	70,70 €
RBLO-100-001	100 ml	65	32,5	1	82,01 €
RBLO-250-001	250 ml	88	44	1	109,35 €
RBLO-500-001	500 ml	110	55	1	137,87 €

lbx



AGITADOR ROTATORIO, VELOCIDAD VARIABLE, 6 RODILLOS, TR06



Proporciona un movimiento suave pero efectivo para obtener una mezcla homogénea. Velocidad regulable entre 0 y 70 rpm. Seis rodillos diseñados para su fácil limpieza. Longitud del rodillo: 280 mm. Modo de funcionamiento continuo. Motor sin escobillas, libre de mantenimiento. Se puede utilizar en cámaras frigoríficas o en incubadoras. Dimensiones externas (L x A x H): 450 x 260 x 120 mm. 200-240 V / 50-60 Hz, grado de protección IP21 (DIN EN60529). Garantía 2 años



referencia	descripción	unidades por ref.	precio
MIXS-002-001	agitador rotatorio LBX TR06, 6 rodillos	1	305,00 €

MINI AGITADOR VÓRTEX, SIN CONTROL DE VELOCIDAD, V03



Pequeño tamaño y estructura compacta. Modo de funcionamiento intermitente por presión sobre el cabezal. Velocidad fija de 3000 rpm. Diámetro orbital de 5.5 mm. Excelente acción de mezclado. Para recipientes pequeños de hasta Ø30 mm. Gran estabilidad gracias a los pies de diseño patentado que pueden sostener el vórtex firmemente en su posición durante la mezcla. Dimensiones totales (Ø x h): 100 x 78 mm. Funcionamiento de bajo voltaje garantiza una operación segura (12V). 200-240 V / 50-60 Hz, grado de protección IP42 (DIN EN60529). Garantía 2 años



referencia	descripción	unidades por ref.	precio
VORX-003-001	mini agitador Vórtex LBX V03	1	110,54 €

AGITADOR VÓRTEX, CON CONTROL DE VELOCIDAD, V05



Regulación electrónica de velocidad entre 0 y 2500 rpm. Dos modos de funcionamiento: continuo o intermitente por presión sobre el cabezal. Diferentes aplicaciones gracias a la variedad de cabezales intercambiables (opcionales). Soporte estándar para tubos de Ø < 30 mm, VORX-A03-001, incluido con el equipo. Opcional: adaptadores y plataforma antideslizante para tubos (requieren el soporte VORX-A04-001, no incluido). Dimensiones exteriores (h x Ø x w): 130 x 160 x 127 mm. Gran estabilidad gracias a las ventosas en su base que evitan que el vórtex se mueva. 220-230 V / 50-60 Hz, grado de protección IP21 (DIN EN60529). Garantía 2 años



referencia	descripción	unidades por ref.	precio
VORX-005-001	agitador Vórtex LBX V05	1	133,00 €

Accesorios y recambios

VORX-A03-001	soporte estándar para tubos de Ø <30 mm	1	6,23 €
VORX-A04-001	soporte de fijación universal para los adaptadores de tubos o la plataforma antideslizante (Ø 100 mm)	1	13,34 €
VORX-A06-001	varilla de presión (se emplea con los adaptadores de tubos)	1	40,05 €
VORX-A07-001	pie ventosa con tornillo de recambio	1	2,35 €

Adaptadores

VORX-A41-001	para 48 tubos de Ø 6 mm	1	28,01 €
VORX-A51-001	para 15 tubos de Ø 10 mm	1	24,64 €
VORX-A61-001	para 12 tubos de Ø 12 mm	1	22,41 €
VORX-A71-001	para 8 tubos de Ø 16 mm	1	22,41 €
VORX-A81-001	para 8 tubos de Ø 20 mm	1	22,41 €
VORX-A05-001	plataforma antideslizante para tubos (Ø < 99 mm)	1	4,02 €



AGITADOR DE VARILLA DIGITAL, OS20 / OS40

Agitador de rotación vertical con velocidad regulable entre 50 y 2200 rpm. Se emplea para agitar vasos y otros recipientes mediante una varilla independiente (no incluida, ver accesorios) fijada en el portabrocas. Para sujetarlo requiere un soporte pie de plato y una nuez doble (no incluidas). Pantalla LED que muestra la velocidad real. Sistema anti derrame. Protección de sobrecarga, el motor se para automáticamente en caso de sobrecarga continua. Circuitos de seguridad separados, el equipo se para automáticamente en circunstancias anormales. Motor sin escobillas, libre de mantenimiento. Dimensiones exteriores (L x A x H): 186 x 83 x 220 mm. 200-240 V / 50-60 Hz, grado de protección IP42 (DIN EN60529). Garantía 2 años. Se aconseja combinar con el soporte pie de plato RTSP-250-001 y la nuez doble BOSH-001-001



referencia	descripción	unidades por ref.	precio
STIV-020-001	agitador de varilla LBX OS20, cap: 20 L, 10000 mPas, 70 W	1	399,00 €
STIV-040-001	agitador de varilla LBX OS40, cap: 40 L, 50000 mPas, 130 W	1	737,00 €

AGITADOR DE VARILLA DIGITAL, OS40-PRO

Agitador de rotación vertical con velocidad regulable entre 50 y 2200 rpm con corrección automática de la fuerza para mantener la velocidad deseada según la resistencia de la muestra, capacidad máxima de agitación de 40L, viscosidad máxima de 50.000 mPas y potencia de 130 W. Se emplea para agitar vasos y otros recipientes mediante una varilla independiente (no incluida, ver accesorios) fijada en el portabrocas. Para sujetarlo requiere un soporte pie de plato y una nuez doble (no incluidas). Pantalla LCD que muestra la velocidad programada, la velocidad real y el esfuerzo de torsión (Ncm) para conocer los cambios en la viscosidad a tiempo real. Sistema anti derrame. Protección de sobrecarga, el motor se para automáticamente en caso de sobrecarga continua. Circuitos de seguridad separados, el equipo se para automáticamente en circunstancias anormales. Motor sin escobillas, libre de mantenimiento. Dimensiones exteriores (L x A x H): 186 x 83 x 220 mm. 200-240 V / 50-60 Hz, grado de protección IP21 (DIN EN60529). Garantía 2 años. Se debe combinar con una de las varillas agitadoras STIV y se aconseja combinar con el soporte pie de plato RTSP-250-001 y la nuez doble BOSH-001-001



referencia	descripción	unidades por ref.	precio
NSTV-040-001	agitador de varilla OS40-Pro, cap: 40 L, 50000 mPas, 130 W	1	860,00 €

VARILLAS AGITADORAS PARA OS20, OS40 Y OS40-PRO

Varillas agitadoras (\varnothing 8 mm) compatibles con LBX OS20, LBX OS40 y Onilab OS40-Pro con las siguientes formas disponibles: En cruz: Elemento estándar de agitación usado a velocidades medias y altas (A) Recta: Ideal para mezclar medios de baja viscosidad a velocidades medias y altas (B) En paleta: Ideal para muestras que necesitan procesamiento suave a velocidades bajas y medias (C) Centrífuga: Ideal para mezclar en recipientes redondos con cuellos estrechos a velocidades medias y altas (D) Disponibles de acero inoxidable 316L o recubiertas de PTFE

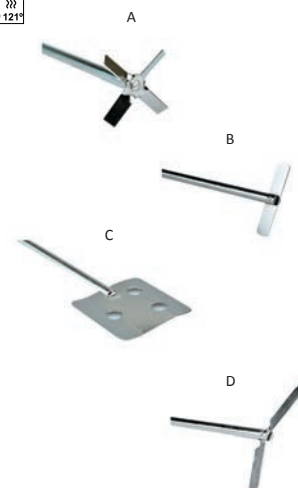

referencia	descripción	unidades por ref.	precio
Varillas agitadoras de acero inoxidable 316L			
STIV-A05-001	en cruz, long. del eje 40 cm, \varnothing de las palas 5 cm (A)	1	12,58 €
STIV-A06-001	recta, long. del eje 40 cm, \varnothing de las palas 6 cm (B)	1	32,76 €
STIV-A07-001	en paleta, long. del eje 40 cm, \varnothing de las palas 6,8 cm (C)	1	32,76 €
STIV-A08-001	centrífuga, long. del eje 40 cm, \varnothing de las palas 9 cm (D)	1	32,76 €
Varillas agitadoras recubiertas de PTFE			
STIV-A09-001	en cruz, long. del eje 35 cm, \varnothing de las palas 6,5 cm	1	50,41 €
STIV-A10-001	recta, long. del eje 35 cm, \varnothing de las palas 7 cm	1	50,41 €
STIV-A11-001	en paleta, long. del eje 35 cm, \varnothing de las palas 6,8 cm	1	50,41 €
STIV-A12-001	centrífuga, long. del eje 35 cm, \varnothing de las palas 8,5 cm	1	50,41 €

LBX AGITADOR DE MICROPLACAS, MM1500



Agitador para microplacas universal adecuado para trabajar con tubos y microplacas de 96 posiciones. El equipo se suministra con el adaptador para 1 microplaca (ver otros accesorios). Velocidad regulable entre 0 y 1500 rpm. Modo de funcionamiento continuo. Motor sin escobillas, libre de mantenimiento. Dimensiones externas (L x A x H): 260 x 150 x 80 mm. 200-240 V / 50-60 Hz, grado de protección IP21 (DIN EN60529). Garantía 2 años



referencia	descripción	unidades por ref.	precio
MIXS-001-001	agitador de microplacas LBX MM1500	1	295,00 €
Accesorios			
MIXS-A11-001	adaptador para 1 microplaca, rango de velocidad: 0 - 1500 rpm	1	7,22 €
MIXS-A21-001	adaptador para 2 microplacas, rango de velocidad: 0 - 1000 rpm	1	8,24 €
MIXS-A31-001	soporte de fijación universal para los adaptadores de tubos	1	7,92 €
Adaptadores			
MIXS-A41-001	para 48 tubos de Ø 6 mm	1	25,71 €
MIXS-A51-001	para 15 tubos de Ø 10 mm	1	22,62 €
MIXS-A61-001	para 12 tubos de Ø 12 mm	1	20,57 €
MIXS-A71-001	para 8 tubos de Ø 16 mm	1	20,57 €
MIXS-A81-001	para 8 tubos de Ø 20 mm	1	20,57 €



LBX AGITADOR ROTATORIO, RR80



Proporciona un movimiento suave pero efectivo para obtener una mezcla homogénea. Diseño compacto que ahorra espacio y encaja fácilmente en una incubadora. Control de la velocidad regulable entre 0 y 80 rpm. Ángulo de trabajo fijo a 90°. Modo de funcionamiento continuo. Incluye clips de plástico para sujetar tubos de 1,5 ml, 15 ml y 50 ml (12 clips de cada tamaño). Dimensiones externas (L x A x H): 150 x 530 x 190 mm. 200-240 V / 50-60 Hz, grado de protección IP21 (DIN EN60529). Garantía 2 años



referencia	descripción	unidades por ref.	precio
MIXS-005-001	agitador rotatorio LBX RR80	1	260,00 €
Recambios			
MIXS-A15-012	12 clips para sujetar microtubos de centrífuga de 1,5 ml	12	4,64 €
MIXS-A25-012	12 clips para sujetar tubos de centrífuga de 15 ml	12	6,21 €
MIXS-A35-012	12 clips para sujetar tubos de centrífuga de 50 ml	12	7,71 €



AGITADOR ROTATORIO, MX-RL-PRO



Proporciona un movimiento suave pero efectivo para obtener una mezcla homogénea. Pantalla digital LCD que muestra velocidad y temporizador (1 - 1199 min). Control de la velocidad regulable entre 10 y 70 rpm. Incluye plataforma para 16 tubos de 50 ml sujetos verticalmente MIXS-A43-001. Dimensiones externas (L x A x H): 220 x 510 x 260 mm. 200-240 V / 50-60 Hz, grado de protección IP21 (DIN EN60529). Garantía 2 años



referencia	descripción	unidades por ref.	precio
NMIX-005-001	agitador rotatorio, Onilab MX-RL-Pro	1	906,00 €
Accesorios y recambios			
MIXS-A13-001	plataforma para 48 tubos de 1,5 ml sujetos horizontalmente	1	116,64 €
MIXS-A53-001	plataforma para 48 tubos de 15 ml sujetos horizontalmente	1	105,71 €
MIXS-A33-001	plataforma para 24 tubos de 50 ml sujetos horizontalmente	1	105,71 €
MIXS-A23-001	plataforma para 32 tubos de 1,5 ml sujetos verticalmente	1	109,35 €
MIXS-A63-001	plataforma para 16 tubos de 15 ml sujetos verticalmente	1	98,41 €
MIXS-A43-001	plataforma para 16 tubos de 50 ml sujetos verticalmente	1	98,41 €

AGITADOR ROTATORIO TIPO CARRUSEL, RD80

Proporciona un movimiento suave pero efectivo para obtener una mezcla homogénea. Rotor con diseño tipo "carrusel". Diseño compacto que ahorra espacio y encaja fácilmente en una incubadora. Control de la velocidad regulable entre 0 y 80 rpm. Ángulo de trabajo fijo a 90°. Modo de funcionamiento continuo. Incluye clips de plástico para sujetar tubos de 1,5 ml, 15 ml y 50 ml (12 clips de cada tamaño). Dimensiones externas (L x A x H): 300 x 220 x 310 mm. 200-240 V / 50-60 Hz, grado de protección IP21 (DIN EN60529). Garantía 2 años



referencia	descripción	unidades por ref.	precio
MIXS-006-001	agitador rotatorio tipo carrusel LBX RD80	1	260,00 €
Recambios			
MIXS-A16-012	12 clips para sujetar microtubos de centrifuga de 1,5 ml	12	5,05 €
MIXS-A26-012	12 clips para sujetar tubos de centrifuga de 15 ml	12	6,77 €
MIXS-A36-012	12 clips para sujetar tubos de centrifuga de 50 ml	12	8,39 €

AGITADOR ROTATORIO TIPO CARRUSEL, MX-RD-PRO

Proporciona un movimiento suave pero efectivo para obtener una mezcla homogénea. Diseño compacto que ahorra espacio y encaja fácilmente en una incubadora. Pantalla digital LCD que muestra velocidad y temporizador (1 - 1199 min). Control de la velocidad regulable entre 10 y 70 rpm. Ángulo de trabajo ajustable entre 0 y 90°. Incluye plataforma tipo disco para 8 tubos de 50 ml MIXS-A34-001. Opción de conectar múltiples plataformas mediante las varillas de soporte de disco MIXS-A44-004. Dimensiones externas (L x A x H): 280 x 210 x 300 mm. 200-240 V / 50-60 Hz, grado de protección IP21 (DIN EN60529). Garantía 2 años



referencia	descripción	unidades por ref.	precio
NMIX-006-001	agitador rotatorio tipo carrusel, Onilab MX-RD-Pro	1	770,00 €
Accesorios y recambios			
MIXS-A14-001	plataforma tipo disco para 60 tubos de 1,5 ml	1	118,46 €
MIXS-A24-001	plataforma tipo disco para 16 tubos de 15 ml	1	60,37 €
MIXS-A34-001	plataforma tipo disco para 8 tubos de 50 ml	1	56,95 €
MIXS-A44-004	varillas de soporte de disco para unir dos plataformas	1	27,34 €

AGITADOR MECÁNICO ORBITAL, CON PANTALLA DIGITAL Y FUNCIÓN DE TIEMPO, ORB-B

Dos pantallas LED que muestran tiempo y velocidad. Función temporizador (1min - 19h 59min). Velocidad regulable entre 40 y 200 rpm. Diámetro orbital de 20 mm. Capacidad de carga de 3 kg. El equipo incluye una plataforma antideslizante SHKB-A01-001 y se puede combinar con las demás plataformas de los accesorios y un accesorio universal con 3 barras ajustables (en accesorios). Permite instalar una segunda plataforma antideslizante verticalmente con el accesorio SHKU-A01-001. Dimensiones (L x A x H): 270 x 330 x 110 mm. 200-240 V / 50-60 Hz. Grado de protección IP21. Garantía 2 años



referencia	descripción	unidades por ref.	precio
SHKB-200-001	agitador mecánico básico LBX Orb-B	1	385,00 €
Accesorios y recambios			
SHKB-A01-001	plataforma antideslizante 24 x 21.5 cm	1	94,31 €
SHKB-A02-001	plataforma antideslizante 30 x 23 cm	1	98,41 €
SHKB-A03-001	plataforma antideslizante 28 x 28 cm	1	98,41 €
SHKB-A04-001	accesorio universal con 3 barras ajustables	1	101,49 €
SHKB-A05-001	barra de recambio para SHKB-A04-001	1	3,85 €

AGITADOR MECÁNICO ORBITAL, CON PANTALLA Y FUNCIÓN DE TIEMPO, ORB-PRO



Dos pantallas LCD que muestran tiempo y velocidad. Función de temporizador (1min-19h59min). Velocidad regulable entre 100 y 500 rpm. Diámetro orbital de 10 mm. Capacidad de carga de 7.5 kg. Motor sin escobillas, libre de mantenimiento. El equipo incluye un accesorio universal con 4 barras SHKP-A02-001 y se puede combinar con una plataforma antideslizante. Permite instalar una segunda plataforma antideslizante verticalmente con el accesorio SHKU-A01-001. Dimensiones (L x A x H): 370 x 420 x 100 mm. 200-240 V / 50-60 Hz. Grado de protección IP21. Garantía 2 años



referencia	descripción	unidades por ref.	precio
SHKP-500-001	agitador mecánico orbital, LBX Orb-Pro	1	832,00 €

AGITADOR MECÁNICO LINEAL, CON PANTALLA Y FUNCIÓN DE TIEMPO, LIN-PRO



Dos pantallas LCD que muestran tiempo y velocidad. Función de temporizador (1min-19h59min). Velocidad regulable entre 100 y 350 rpm. Amplitud lineal: 10 mm. Capacidad de carga de 7,5 kg. Motor sin escobillas, libre de mantenimiento. El equipo incluye un accesorio universal con 4 barras SHKP-A02-001 y se puede combinar con una plataforma antideslizante (ver accesorios). Permite instalar una segunda plataforma antideslizante verticalmente con el accesorio SHKU-A01-001. Dimensiones (L x A x H): 370 x 420 x 100 mm. 200-240 V / 50-60 Hz. Grado de protección IP21. Garantía 2 años



referencia	descripción	unidades por ref.	precio
SHKP-35L-001	agitador mecánico lineal, LBX Lin-Pro	1	832,00 €

AGITADOR MECÁNICO 3D, CON PANTALLA Y FUNCIÓN DE TIEMPO, 3D-PRO



Dos pantallas LCD que muestran tiempo y velocidad. Función de temporizador (1min-19h59min). Velocidad regulable entre 10 y 70 rpm. Ángulo de inclinación: 9°. Capacidad de carga de 5 kg. El equipo incluye una plataforma antideslizante SHKP-A01-001 y se puede combinar con un accesorio universal con 4 barras (ver accesorios). Permite instalar una segunda plataforma antideslizante verticalmente con el accesorio SHKU-A01-001. Dimensiones (L x A x H): 360 x 430 x 106 mm. 200-240 V / 50-60 Hz. Grado de protección IP21. Garantía 2 años



referencia	descripción	unidades por ref.	precio
SHKP-R70-001	agitador mecánico 3D, LBX 3D-Pro	1	830,00 €

ACCESORIOS Y RECAMBIOS DE LOS AGITADORES MECÁNICOS PRO

Plataforma antideslizante y accesorio universal con 4 barras para los agitadores mecánicos Pro. Compatibles con los agitadores SHKP-500-001, SHKP-35L-001 y SHKP-R70-001



referencia	descripción	unidades por ref.	precio
SHKP-A01-001	plataforma antideslizante 30 x 28,5 cm	1	101,49 €
SHKP-A02-001	accesorio universal con 4 barras ajustables	1	127,12 €
SHKP-A03-001	barra de recambio para SHKP-A02-001	1	3,85 €

PLATAFORMA Y CLIPS DE FIJACIÓN PARA AGITADORES MECÁNICOS

lbx

Sirven para los agitadores mecánicos SHKB-200-001 y SHKP-500-001/SHKP-35L-001/SHKP-R70-001. Requieren las plataformas de fijación de clips. Los conectores SHKU-A01-001 permiten conectar dos plataformas anti-deslizantes una encima de la otra

referencia	descripción	unidades por ref.	precio
SHKB-A00-001	plataforma de fijación de clips para SKHB-200-001	1	52,29 €
SHKP-A00-001	plataforma de fijación de clips para SHKP	1	74,84 €
SHKU-025-001	clip de fijación para Erlenmeyers de 25 mL (9 máx. en SHKB, 28 máx. en SHKP)	1	9,23 €
SHKU-050-001	clip de fijación para Erlenmeyers de 50 mL (9 máx. en SHKB, 16 máx. en SHKP)	1	9,23 €
SHKU-100-001	clip de fijación para Erlenmeyers de 100 mL (9 máx. en SHKB, 16 máx. en SHKP)	1	9,23 €
SHKU-250-001	clip de fijación para Erlenmeyers de 200/250 mL (4 máx. en SHKB, 9 máx. en SHKP)	1	17,43 €
SHKU-500-001	clip de fijación para Erlenmeyers de 500 mL (2 máx. en SHKB, 4 máx. en SHKP)	1	17,43 €
SHKU-A01-001	conectores para doble plataforma antideslizante	1	37,57 €



VARILLAS MAGNÉTICAS PARA AGITACIÓN, OCTAÉDRICAS

lbx

Recubiertas de PTFE. Para recipientes con bases ligeramente curvadas o irregulares

referencia	∅ (mm)	l (mm)	unidades por ref.	precio
MAGO-013-005	8	13	5	9,23 €
MAGO-015-005	8	15	5	9,23 €
MAGO-022-005	8	22	5	11,47 €
MAGO-025-005	8	25	5	11,47 €
MAGO-028-005	8	28	5	11,47 €
MAGO-038-005	8	38	5	14,73 €
MAGO-051-005	10	51	5	24,95 €
MAGO-075-005	13	75	5	44,47 €



En "packs ahorro" de 30 unidades

MAGO-013-030	8	13	30	49,18 €
MAGO-015-030	8	15	30	49,18 €
MAGO-022-030	8	22	30	61,09 €
MAGO-025-030	8	25	30	61,09 €
MAGO-028-030	8	28	30	64,68 €
MAGO-038-030	8	38	30	78,46 €
MAGO-051-030	10	51	30	132,34 €
MAGO-075-030	13	75	30	236,12 €



VARILLAS MAGNÉTICAS PARA AGITACIÓN, CILÍNDRICAS



Recubiertas de PTFE. Para uso general

referencia	∅ (mm)	l (mm)	unidades por ref.	precio
MAGC-006-005	3	6	5	8,37 €
MAGC-008-005	3	8	5	9,42 €
MAGC-010-005	6	10	5	7,71 €
MAGC-012-005	4,5	12	5	7,63 €
MAGC-015-005	4,5	15	5	8,11 €
MAGC-615-005	6	15	5	10,31 €
MAGC-620-005	6	20	5	8,86 €
MAGC-020-005	7	20	5	10,97 €
MAGC-625-005	6	25	5	9,63 €
MAGC-025-005	8	25	5	11,25 €
MAGC-630-005	6	30	5	10,60 €
MAGC-730-005	7	30	5	12,49 €
MAGC-030-005	8	30	5	13,15 €
MAGC-635-005	6	35	5	12,79 €
MAGC-040-005	8	40	5	13,29 €
MAGC-045-005	8	45	5	15,27 €
MAGC-050-005	8	50	5	15,94 €
MAGC-060-005	10	60	5	20,65 €
MAGC-070-005	10	70	5	27,12 €
MAGC-080-005	10	80	5	31,06 €
En "packs ahorro" de 30 unidades				
MAGC-006-030	3	6	30	44,48 €
MAGC-008-030	3	8	30	49,90 €
MAGC-010-030	6	10	30	40,89 €
MAGC-012-030	4,5	12	30	40,50 €
MAGC-015-030	4,5	15	30	43,02 €
MAGC-615-030	6	15	30	54,40 €
MAGC-020-030	7	20	30	58,21 €
MAGC-620-030	6	20	30	46,76 €
MAGC-025-030	8	25	30	59,66 €
MAGC-625-030	6	25	30	50,84 €
MAGC-630-030	6	30	30	55,94 €
MAGC-730-030	7	30	30	66,02 €
MAGC-030-030	8	30	30	69,80 €
MAGC-635-030	6	35	30	67,61 €
MAGC-040-030	8	40	30	70,52 €
MAGC-045-030	8	45	30	80,98 €
MAGC-050-030	8	50	30	84,61 €
MAGC-060-030	10	60	30	109,55 €
MAGC-070-030	10	70	30	143,91 €
MAGC-080-030	10	80	30	164,90 €



l**bx****VARILLAS MAGNÉTICAS PARA AGITACIÓN, OCTAÉDRICAS, COLOREADAS**

Para uso en que la identificación de la muestra sea importante. Recubrimiento de PTFE coloreado que no es tan inerte y puro como el PTFE

referencia	∅ (mm)	l (mm)	color	unidades por ref.	precio
MAGK-R13-005	8	13	rojo	5	11,76 €
MAGK-B13-005	8	13	azul	5	11,76 €
MAGK-Y13-005	8	13	amarillo	5	11,76 €
MAGK-R22-005	8	22	rojo	5	16,45 €
MAGK-B22-005	8	22	azul	5	16,45 €
MAGK-Y22-005	8	22	amarillo	5	16,45 €
MAGK-R38-005	8	38	rojo	5	19,97 €
MAGK-B38-005	8	38	azul	5	19,97 €
MAGK-Y38-005	8	38	amarillo	5	19,97 €
MAGK-R51-005	8	51	rojo	5	22,94 €
MAGK-B51-005	8	51	azul	5	22,94 €
MAGK-Y51-005	8	51	amarillo	5	22,94 €
MAGK-R75-005	13	75	rojo	5	52,68 €
MAGK-B75-005	13	75	azul	5	52,68 €
MAGK-Y75-005	13	75	amarillo	5	52,68 €

**VARILLAS MAGNÉTICAS PARA AGITACIÓN, FORMA DE CRUZ**

Recubiertas de PTFE. Para ser empleada en tubos

referencia	∅ (mm)	h (mm)	unidades por ref.	precio
MAGZ-010-001	10	8	1	2,89 €
En "packs ahorro" de 30 unidades				
MAGZ-010-030	10	8	30	76,85 €

l**bx****VARILLAS MAGNÉTICAS PARA AGITACIÓN, OVALES**

Recubiertas de PTFE. Especialmente indicada para matraces con fondo esférico

referencia	∅ (mm)	l (mm)	unidades por ref.	precio
MAGV-020-005	10	20	5	17,45 €
MAGV-025-005	12	25	5	23,58 €
MAGV-030-005	16	30	5	28,89 €
MAGV-035-005	16	35	5	37,47 €
MAGV-040-005	20	40	5	45,98 €
MAGV-050-005	20	50	5	71,40 €
En "packs ahorro" de 30 unidades				
MAGV-020-030	10	20	30	92,55 €
MAGV-025-030	12	25	30	125,11 €
MAGV-030-030	16	30	30	153,32 €
MAGV-035-030	16	35	30	198,87 €
MAGV-040-030	20	40	30	244,07 €
MAGV-050-030	20	50	30	378,96 €

l**bx**

lbx VARILLAS MAGNÉTICAS PARA AGITACIÓN, PLANAS



Recubiertas de PTFE. Para uso general, como las cilíndricas, pero causan mayor turbulencia a velocidades bajas

referencia	∅ (mm)	l (mm)	unidades por ref.	precio
MAGP-012-005	3	12	5	6,41 €
MAGP-025-005	8	25	5	8,86 €
MAGP-040-005	8	40	5	10,90 €
MAGP-050-005	8	50	5	14,23 €
En "packs ahorro" de 30 unidades				
MAGP-012-030	3	12	30	33,99 €
MAGP-025-030	8	25	30	47,00 €
MAGP-040-030	8	40	30	57,86 €
MAGP-050-030	8	50	30	75,56 €



lbx VARILLAS MAGNÉTICAS PARA AGITACIÓN, TRIANGULARES



Recubiertas de PTFE. Especialmente indicada para disolver sólidos y mezclar sedimentos

referencia	∅ (mm)	l (mm)	unidades por ref.	precio
MAGT-012-005	6	12	5	8,83 €
MAGT-025-005	8	25	5	12,00 €
MAGT-035-005	9	35	5	14,59 €
MAGT-040-005	14	40	5	19,48 €
MAGT-050-005	12	50	5	20,65 €
En "packs ahorro" de 30 unidades				
MAGT-012-030	6	12	30	51,95 €
MAGT-025-030	8	25	30	63,75 €
MAGT-035-030	9	35	30	87,57 €
MAGT-040-030	14	40	30	105,01 €
MAGT-050-030	12	50	30	120,63 €



lbx VARILLAS MAGNÉTICAS PARA AGITACIÓN, MICRO



Recubiertas de PTFE. Para ser empleada en los recipientes más pequeños

referencia	∅ (mm)	l (mm)	unidades por ref.	precio
MAGM-002-010	2	2	10	18,32 €
MAGM-003-010	3	3	10	18,32 €
MAGM-005-010	2	5	10	18,93 €
MAGM-007-010	2	7	10	14,32 €
MAGM-008-010	1,5	8	10	16,48 €



VARILLAS MAGNÉTICAS PARA AGITACIÓN, GIGANTES

Forma cilíndrica-plana con anillo central. Recubiertas de PTFE. Para ser empleada en grandes volúmenes



referencia	∅ (mm)	l (mm)	unidades por ref.	precio
MAGG-057-001	24	57	1	30,35 €
MAGG-108-001	24	108	1	40,48 €
MAGG-159-001	24	159	1	60,70 €

STIRPACK 1: CONJUNTO DE 12 VARILLAS MAGNÉTICAS CILÍNDRICAS

Contiene varillas de (∅ x l) 3 x 8, 6 x 10, 4,5 x 12, 4,5 x 15, 7 x 20, 8 x 25 (2 uds.), 8 x 30 (2 uds.), 8 x 40, 8 x 45 y 10 x 60 mm



referencia	descripción	unidades por ref.	precio
MAGS-PK1-012	StirPack 1: 12 varillas cilíndricas	12	28,75 €

STIRPACK 2: CONJUNTO DE 12 VARILLAS MAGNÉTICAS OCTAÉDRICAS

Contiene varillas de (∅ x l) 8 x 13 (2 uds.), 8 x 25 (3 uds.), 8 x 38 (3 uds.), 10 x 51 (2 uds.) y 13 x 75 (2 uds.) mm



referencia	descripción	unidades por ref.	precio
MAGS-PK2-012	StirPack 2: 12 varillas octaédricas	12	40,25 €

STIRPACK 3: CONJUNTO DE 17 VARILLAS MAGNÉTICAS SURTIDAS

Contiene varillas cilíndricas de (∅ x l) 3 x 8, 6 x 10, 4,5 x 12, 7 x 20, 8 x 25 (2 uds.), 8 x 30 (2 uds.), 8 x 40, 8 x 50 y 10 x 70; varillas octaédricas de (∅ x l) 8 x 25, 8 x 38, 10 x 51 y 13 x 75 y varillas ovales de (∅ x l) 10 x 20 y 16 x 30 mm



referencia	descripción	unidades por ref.	precio
MAGS-PK3-017	StirPack 3: 17 varillas surtidas	17	51,76 €

VARILLA RECOGE IMANES DE PTFE

Moldeada en PTFE puro, aprobado FDA. Autoclavable



referencia	∅ (mm)	l (mm)	unidades por ref.	precio
MAGR-150-001	10	150	1	12,65 €
MAGR-250-001	10	250	1	15,51 €
MAGR-350-001	10	350	1	17,60 €

OMM MECHERO BUNSEN CON LLAVE

Bunsen con llave y estabilizador de llama. Tubo de latón niquelado de 11 mm de diámetro x 130 mm de altura. Disponibles con conexión estándar en la que se debe bloquear la conexión a la tubería de gas con una abrazadera (no incluida) o con conexión roscada macho 1/4



referencia	tipo	unidades por ref.	precio
BUNS-B01-001	para butano y propano, conexión estándar	1	30,59 €
BUNS-BC1-001	para butano y propano, conexión roscada macho 1/4	1	30,31 €
BUNS-N01-001	para gas natural, conexión estándar	1	30,59 €
BUNS-NC1-001	para gas natural, conexión roscada macho 1/4	1	30,31 €

OMM MECHERO BUNSEN CON APAGADO DE SEGURIDAD

Bunsen con llave y estabilizador de llama. Provisto de una válvula de seguridad que corta el paso de gas en caso de apagado accidental de la llama. Las válvulas de seguridad están homologadas y se entregan con certificado de conformidad CE en base a la directiva 2009/142/EC. Tubo de latón niquelado de 11 mm de diámetro x 130 mm de altura. Disponibles con conexión estándar en la que se debe bloquear la conexión a la tubería de gas con una abrazadera (no incluida) o con conexión roscada macho 1/4



referencia	tipo	unidades por ref.	precio
BUNS-B02-001	para butano y propano, conexión estándar	1	91,74 €
BUNS-BC2-001	para butano y propano, conexión roscada macho 1/4	1	85,90 €
BUNS-N02-001	para gas natural, conexión estándar	1	91,74 €
BUNS-NC2-001	para gas natural, conexión roscada macho 1/4	1	85,90 €

OMM MECHERO BUNSEN CON APAGADO DE SEGURIDAD Y ENCENDIDO PIEZOELÉCTRICO

Bunsen con llave, estabilizador de llama y sistema de encendido piezoeléctrico. Provisto de una válvula de seguridad que corta el paso del gas en caso de apagado accidental de la llama. Las válvulas de seguridad están homologadas y se entregan con certificado de conformidad CE en base a la directiva 2009/142/EC. Tubo de latón niquelado de 11 mm de diámetro x 130 mm de altura. Disponibles con conexión estándar en la que se debe bloquear la conexión a la tubería de gas con una abrazadera (no incluida) o con conexión roscada macho 1/4



referencia	tipo	unidades por ref.	precio
BUNS-B03-001	para butano y propano, conexión estándar	1	110,11 €
BUNS-BC3-001	para butano y propano, conexión roscada macho 1/4	1	102,60 €
BUNS-N03-001	para gas natural, conexión estándar	1	110,11 €
BUNS-NC3-001	para gas natural, conexión roscada macho 1/4	1	102,60 €

OMM MECHERO MEKER CON REJILLA Y LLAVE

Mecheros Meker con rejilla, llave y regulador de aire. Tubo de latón niquelado 15 mm de diámetro x 140 mm de altura. Disponibles con conexión estándar en la que se debe bloquear la conexión a la tubería de gas con una abrazadera (no incluida) o con conexión roscada macho 1/4



referencia	tipo	unidades por ref.	precio
BUNS-BM1-001	para butano y propano, conexión estándar	1	79,40 €
BUNS-BMC-001	para butano y propano, conexión roscada macho 1/4	1	74,98 €
BUNS-NM1-001	para gas natural, conexión estándar	1	79,40 €
BUNS-NMC-001	para gas natural, conexión roscada macho 1/4	1	74,98 €

LÁMPARA DE ALCOHOL

LBG

De vidrio, incluye una mecha, disponible con tapa de vidrio no enroscable y junta de metal fija (A) o con tapa de plástico enroscable y junta de metal separable (B)

referencia	decripción	unidades por ref.	precio
ALBN-06V-001	60 ml, tapa de vidrio (A)	1	3,18 €
ALBN-12V-001	120 ml, tapa de vidrio (A)	1	3,52 €
ALBN-100-001	100 ml, tapa de plástico (B)	1	5,50 €
Recambios			
ALBN-WIA-010	mechas para lámpara de alcohol tipo A (Ø 5,5 mm, L 200 mm)	10	2,01 €
ALBN-WIK-010	mechas para lámpara de alcohol tipo B (Ø 4,5 mm, L 100 mm)	10	2,76 €



ENCENDEDOR PARA MECHEROS

Para el encendido de mecheros bunsen. Recargable

referencia	tipo	unidades por ref.	precio
LIGH-002-001	a gas	1	7,02 €

bb



PLACA CALEFACTORA BÁSICA

Placa calefactora básica para calentamientos ocasionales, no apta para trabajar en continuo a la máxima potencia. Potencia regulable (5 posiciones) y temperatura sobre placa hasta 400 °C. Protección contra sobrecalentamiento. 230 V/50 Hz. Garantía 2 años

referencia	potencia	dimensiones plato	unidades por ref.	precio
HEAB-1K7-001	1500 W	Ø 187 mm	1	54,88 €

Lita electric

CE



PLACA CALEFACTORA CON PANTALLA DIGITAL, HP550-S

Apta para trabajar en continuo. Placa calefactora vitrocerámica cuadrada de 184 x 184 mm. Temperatura regulable hasta 550 °C (en incrementos de 5 °C). Pantalla digital que muestra la temperatura (±1 °C). Incluye una sonda PT1000 que permite el control externo de la temperatura. Soporte para sonda STIH-A04-001 no incluido. Potencia calefactora: 1000 W. Circuitos de seguridad separados, la calefacción para automáticamente cuando la temperatura supera los 580 °C. La advertencia "HOT" indica la temperatura residual de la placa incluso con el equipo apagado. Dimensiones externas: 360 x 215 x 112 mm. 200-240 V / 50-60 Hz, grado de protección IP21 (DIN EN60529). Garantía 2 años

referencia	descripción	unidades por ref.	precio
NHOT-550-001	placa calefactora Onilab HP550-S con sensor Pt1000 incluido	1	455,00 €

-OMM-

CE



ACEITE DE SILICONA PARA BAÑOS CALEFACTORES

Aceite de silicona estable al calor y resistente a temperaturas elevadas (-50 +200 °C). Presenta gran estabilidad química, baja evaporación y poca variación de la viscosidad con la temperatura

referencia	tipo	envase	precio
SOIL-100-1K0	LBSil 100	1 L	31,41 €
SOIL-100-5K0	LBSil 100	5 L	117,82 €

labkem



labx | BAÑO TERMOSTÁTICO, WB01



Chasis metálico con exterior pintado en epoxi con tratamiento antioxidante y cuba de acero inoxidable. Regulación digital de temperatura entre ambiente +5 °C y 100 °C (Resolución: 1°C). Pueden funcionar en modo continuo o bien programarse mediante un temporizador digital para trabajar en periodos de tiempo concretos, desde 1 min. hasta 9999 min, con señal acústica. Doble pantalla digital de temperatura y tiempo. Alarma de sobrecalentamiento del baño. Incluye plataforma cubrerresistencias, tapa removible con orificios (11 cm) y anillos reductores (8 y 5 cm). Cuenta con manguera de desagüe (excepto modelo TWBA-001-001). 220 V ± 10%; 50/60 ± 1 Hz. Garantía 1 año

referencia	cap.	potencia (W)	orificios	dimensiones útiles (largo x ancho x alto)	unidades por ref.	precio
TWBA-001-001	3 L	400	1	150 x 135 x 150 mm	1	215,28 €
TWBA-002-001	6,1 L	500	2	300 x 135 x 150 mm	1	259,37 €
TWBA-004-001	14,6 L	1000	4	325 x 300 x 150 mm	1	315,75 €
TWBA-006-001	22,5 L	1500	6	500 x 300 x 150 mm	1	391,61 €

labx | BAÑO TERMOSTÁTICO, WB-PRO



Cámara de acero inoxidable duradera y tapa transparente. Regulación de temperatura digital entre ambiente + 5 °C hasta 99 °C (Resolución: 0,1 °C). Precisión de la temperatura ± 0,5 °C. Modo continuo o periodos programados con señal acústica al final del tiempo seleccionado (almacena tres preselecciones de temperatura). Temporizador de 1 min. hasta 999 min. Pantalla LED de temperatura y tiempo, teclas fáciles de usar. Función de protección contra arranque en seco para mayor seguridad. Corte y alarma por exceso de temperatura. 200-240 V, 50/60 Hz. Garantía 2 años

referencia	cap.	potencia (W)	orificios	dimensiones útiles (largo x ancho x alto)	unidades por ref.	precio
TWBE-001-001	2 L	200	1	252 x 285 x 188 mm	1	310,00 €
TWBE-002-001	5 L	450	2	394 x 285 x 188 mm	1	435,00 €

labx | BAÑO TERMOSTÁTICO CON AGITACIÓN, WB-S



Chasis metálico con exterior pintado en epoxi con tratamiento antioxidante. Tanque y tapa de acero inoxidable. Cámara aislante de poliuretano. Plataforma con resortes elásticos que permite sostener contenedores de varios tamaños. Regulación digital de temperatura entre ambiente + 5 °C y 100 °C (Resolución: 0,1 °C). Amplitud de oscilación recíproca: 16 mm. Rango de frecuencia recíproca: 20-180 rpm (± 1 rpm). Mecanismo silencioso. Puede funcionar en modo continuo o bien programarse mediante un temporizador digital para trabajar en periodos de tiempo concretos, desde 1 min. hasta 9999 min, con señal acústica. Pantalla digital que muestra la temperatura, velocidad y tiempo. Alarma de sobrecalentamiento. Cuenta con manguera de desagüe. 220 V ± 10%; 50/60 Hz. Garantía 1 año

referencia	cap.	potencia (W)	dim. internas (L x A x H)	dim. externas (L x A x H)	unidades por ref.	precio
TWBS-031-001	31 L	1500	500 x 310 x 200 mm	828 x 360 x 425 mm	1	1536,70 €

BAÑO TERMOSTÁTICO TRANSPARENTE, WB-T

Carcasa, interior y cubierta de plástico transparente de alta calidad que permiten claramente ver el objeto a calentar. Regulación digital de temperatura entre ambiente + 5 °C y 100 °C (Resolución 1 °C). Puede funcionar en modo continuo o bien programarse mediante un temporizador digital (1-9999 min). Doble pantalla digital de temperatura y tiempo. Alarma de sobrecalentamiento del baño. Gradilla para 32 tubos de hasta 18 mm de diámetro. 220 V ± 10%; 50/60 Hz ± 1. Garantía 1 año



referencia	cap.	potencia (W)	dim. internas (L x A x H)	dim. externas (L x A x H)	unidades por ref.	precio
TWBT-009-001	8,2 L	800	280 x 220 x 150 mm	400 x 260 x 190 mm	1	255,27 €
Accesorios y recambios						
TWBT-A01-001	gradilla y protección de resistencia de recambio para LBX WB-T				1	32,32 €
TWBT-A02-001	tapa superior para LBX WB-T				1	15,15 €

BAÑO DE ULTRASONIDOS MINI CON TEMPORIZADOR, SIN CALEFACCIÓN, ULTR SMALL

Diseñado para la limpieza de pequeños objetos de laboratorio. Tapa y cestillo incluidos. Tanque de acero inoxidable de 0,8L resistente al agua y pantalla digital para la visualización del tiempo. Temporizador: 0-30 min. Frecuencia: 40 KHz. 220-240 V / 50-60 Hz. Garantía 1 año



referencia	capacidad	potencia ultrasonidos	dimensiones internas (largo x ancho x alto)	unidades por ref.	precio
ULTR-0L8-001	0,8 L	50 W	150 x 85 x 65 mm	1	116,87 €

BAÑO DE ULTRASONIDOS CON CALEFACCIÓN Y TEMPORIZADOR, ULTR

Carcasa y tanque de acero inoxidable resistentes al agua. Tapa y cestillo incluidos. Pantalla digital que muestra la temperatura y el tiempo. Control digital de la temperatura (regulable entre ambiente y 80 °C). Temporizador: 0-30 min. Frecuencia: 40 KHz. Los modelos de 6,5 L - 30 L tienen válvula de desagüe. Cestillos de recambio disponibles en www.labbox.com. 220-240 V / 50-60 Hz. Garantía 1 año



referencia	capacidad	potencia ultrasonidos	potencia calefacción	dimensiones internas (largo x ancho x alto)	unidades por ref.	precio
ULTR-2L0-001	2 L	80 W	100 W	150 x 135 x 100 mm	1	232,71 €
ULTR-3L2-001	3,2 L	120 W	100 W	240 x 135 x 100 mm	1	340,35 €
ULTR-6L5-001	6,5 L	180 W	200 W	300 x 150 x 150 mm	1	661,23 €
ULTR-10L-001	10 L	240 W	200 W	300 x 240 x 150 mm	1	913,41 €
ULTR-15L-001	15 L	360 W	300 W	330 x 300 x 150 mm	1	1061,04 €
ULTR-30L-001	30 L	600 W	500 W	500 x 300 x 200 mm	1	1323,47 €

LBX | TERMOSTATO DIGITAL DE BLOQUE METÁLICO, HDB120



Sistema de calentamiento en seco para bloques metálicos de 150 x 95 mm. Temperatura regulable hasta 120 °C (precisión $\pm 0,5$ °C). Dos modos de funcionamiento: continuo o mediante temporizador (1'-99h59'). Potencia térmica: 160 W. Pantalla LED que muestra temperatura y tiempo. El equipo se suministra con un bloque metálico para 40 tubos de 1,5/2 ml (DHDB-B03-001). Diferentes aplicaciones gracias a la variedad de bloques intercambiables (no incluidos). Protección frente al sobrecalentamiento. Dimensiones externas (L x A x H): 290 x 175 x 85 mm. 200-240V / 50Hz-60Hz, grado de protección IP21 (DIN EN60529). Garantía 2 años



referencia	descripción	unidades por ref.	precio
DHDB-120-001	termostato digital de bloque metálico LBX HDB120	1	455,00 €
Bloques metálicos			
DHDB-B01-001	para 54 tubos de 0,2 ml (\varnothing agujero: 6,4 mm, profundidad: 15 mm)	1	139,00 €
DHDB-B02-001	para 40 tubos de 0,5 ml (\varnothing agujero: 8,2 mm, profundidad: 26,4 mm)	1	139,00 €
DHDB-B03-001	para 40 tubos de 1,5/2 ml (\varnothing agujero: 11 mm, profundidad: 34,7 mm)	1	139,00 €
DHDB-B04-001	para 28 tubos de 5/15 ml (\varnothing agujero: 17 mm, profundidad: 48 mm)	1	139,00 €
DHDB-B05-001	para 8 tubos de 50 ml (\varnothing agujero: 29,8 mm, profundidad: 48 mm)	1	139,00 €
DHDB-B06-001	para microplacas de 96/384 posiciones	1	139,00 €

DLAB | BLOQUE TERMOSTÁTICO DIGITAL CON AGITACIÓN, HCM100-PRO



Excelente agitación y control de la temperatura para asegurar resultados reproducibles. Amplio rango de aplicaciones: Síntesis y purificaciones de genes, desnaturalización de proteínas y genes, reacciones enzimáticas, crecimiento bacterial, etc. Compatible con una amplia gama de tubos (incluye DTBW-A02-001, el resto de bloques no incluidos). Frecuencia de agitación: 200-1500 rpm. Tª máxima de calentamiento: 100 °C, Tª máxima de refrigeración: T_{amb}-15 °C. Calentamiento: 5,5 °C/min, refrigeración: 5 °C/min y 0,5 °C/min bajo T_{amb}. Precisión de control de temperatura: $\pm 0,5$ °C. Uniformidad de temperatura: $\pm 0,5$ °C máx. Órbita de agitación: 3mm. Programable en múltiples tramos (se pueden guardar hasta 9 programas). Protección de sobrecalentamiento: 150 °C. Dimensiones: 200 x 235 x 120 mm. Peso: 7,3 kg. 200-240 V, 50-60 Hz, 200 W. Garantía 2 años



referencia	descripción	unidades por ref.	precio
DTBW-100-001	bloque termostático digital con agitación, DLAB HCM100-Pro	1	1750,00 €
Accesorios y recambios			
DTBW-A01-001	bloque adaptador, 24 x 0,5mL, 1500rpm, \varnothing x prof: 8,1 x 26 mm	1	157,00 €
DTBW-A02-001	bloque adaptador, 24 x 1,5mL, 1500rpm, \varnothing x prof: 10,9 x 30,8 mm	1	157,00 €
DTBW-A03-001	bloque adaptador, 24 x 2mL, 1500rpm, \varnothing x prof: 10,9 x 30,8 mm	1	157,00 €
DTBW-A04-001	bloque adaptador, 8 x 5mL, 1500rpm, \varnothing x prof: 13,6 x 42 mm	1	210,00 €
DTBW-A05-001	bloque adaptador, 8 x 15mL, 800rpm, \varnothing x prof: 6,5 x 80 mm	1	312,00 €
DTBW-A06-001	bloque adaptador, 4 x 50mL, 600rpm, \varnothing x prof: 29,6 x 80 mm	1	268,00 €
DTBW-A07-001	adaptador para microplaca	1	155,00 €
DTBW-A08-001	bloque adaptador para PCR, 96 x 0,2mL, 1500rpm	1	155,00 €

MANTA CALEFACTORA, HM01

Manta calefactora con regulación electrónica de temperatura, para procesos de destilación, digestión, extracción, evaporación y ebullición. Temperatura: hasta 450 °C en la superficie de la manta. Modo de funcionamiento continuo. Ajuste de la temperatura rápido, uniforme y seguro. Materiales de larga duración resistentes a la corrosión y al envejecimiento. De fácil manejo. Incluye una varilla soporte de aluminio y una pinza para sujeción del termómetro. 220 V / 50 Hz. Garantía 1 año

referencia	capacidad	potencia (W)	Ø x h (mm)	unidades por ref.	precio
HEAM-051-001	50 ml	80	200 x 160	1	83,02 €
HEAM-101-001	100 ml	100	200 x 160	1	95,40 €
HEAM-251-001	250 ml	150	200 x 160	1	98,88 €
HEAM-501-001	500 ml	250	200 x 160	1	104,95 €
HEAM-1K1-001	1000 ml	350	260 x 200	1	124,03 €
HEAM-2K1-001	2000 ml	450	300 x 230	1	149,49 €

**MANTA CALEFACTORA CON PANTALLA DIGITAL, HM01-D**

Manta calefactora con regulación electrónica de temperatura. Sensor externo de temperatura Pt100 que permite un control de la temperatura del líquido a tiempo real mediante la pantalla digital. Temperatura: hasta 450 °C en la superficie de la manta. Modo de funcionamiento continuo. Ajuste de la temperatura rápido, uniforme y seguro. Incluye una varilla soporte de aluminio, una pinza para sujeción y una sonda de temperatura PT100. 220 V / 50 Hz. Garantía 1 año

referencia	capacidad	potencia (W)	Ø x h (mm)	unidades por ref.	precio
HMAD-100-001	100 ml	100	200 x 160	1	140,81 €
HMAD-250-001	250 ml	150	200 x 160	1	148,86 €
HMAD-500-001	500 ml	250	200 x 160	1	156,91 €
HMAD-1K0-001	1000 ml	350	260 x 200	1	180,26 €
HMAD-2K0-001	2000 ml	450	300 x 230	1	194,90 €

Recambios

HMAD-A01-001	sonda de temperatura Pt100	1	46,14 €
--------------	----------------------------	---	---------

**MANTA CALEFACTORA CON AGITACIÓN, HM02**

Manta calefactora con regulación electrónica de temperatura y agitación magnética. Rango de velocidad de agitación: 0 - 1400 rpm. Temperatura: hasta 450 °C en la superficie de la manta. La agitación y la calefacción se pueden usar simultáneamente. Modo de funcionamiento continuo. Ajuste de la temperatura rápido, uniforme y seguro. Incluye un imán de agitación, una varilla soporte de aluminio y una pinza para sujeción del termómetro. 220 V / 50 Hz. Garantía 1 año

referencia	capacidad	potencia (W)	Ø x h (mm)	unidades por ref.	precio
MSHM-100-001	100 ml	100	200 x 160	1	167,65 €
MSHM-250-001	250 ml	150	200 x 160	1	175,73 €
MSHM-500-001	500 ml	250	200 x 160	1	181,23 €
MSHM-1K0-001	1000 ml	350	260 x 200	1	211,11 €
MSHM-2K0-001	2000 ml	450	300 x 230	1	262,69 €



labbox MANTA CALEFACTORA CON AGITACIÓN Y PANTALLA DIGITAL, HM02-D



Manta calefactora con regulación electrónica de temperatura y agitación magnética. Sensor externo de temperatura Pt100 que permite un control de la temperatura del líquido a tiempo real mediante la pantalla digital. Rango de velocidad de agitación: 0 - 1600 rpm. Temperatura: hasta 450 °C en la superficie de la manta. La agitación y la calefacción se pueden usar simultáneamente. Modo de funcionamiento continuo. Ajuste de la temperatura rápido, uniforme y seguro. Incluye un imán de agitación, una varilla soporte de aluminio, una pinza para sujeción y una sonda de temperatura PT100. 220 V / 50 Hz. Garantía 1 año



referencia	capacidad	potencia (W)	∅ x h (mm)	unidades por ref.	precio
HMSD-100-001	100 ml	100	200 x 160	1	195,17 €
HMSD-250-001	250 ml	150	200 x 160	1	201,85 €
HMSD-500-001	500 ml	250	200 x 160	1	210,59 €
HMSD-1K0-001	1000 ml	350	260 x 200	1	239,27 €
HMSD-2K0-001	2000 ml	450	300 x 230	1	289,11 €
Recambios					
HMAD-A01-001		sonda de temperatura Pt100		1	46,14 €

labbox MANTA CALEFACTORA MULTIPOSICIÓN, HMM1



Regulación electrónica de temperatura en cada posición. Temperatura: hasta 450 °C en la superficie de la manta. Modo de funcionamiento continuo. Ajuste de la temperatura rápido, uniforme y seguro. Materiales de larga duración resistentes a la corrosión y al envejecimiento. De fácil manejo. Incluye una varilla soporte de aluminio y una pinza para montajes. 220V/50Hz. Garantía 1 año



referencia	capacidad	posiciones	potencia (W)	dimensiones externas (L x A x H)	unidades por ref.	precio
MRHM-254-001	250 ml	4	150	610 x 160 x 170 mm	1	263,00 €
MRHM-256-001	250 ml	6	150	940 x 160 x 170 mm	1	373,00 €
MRHM-504-001	500 ml	4	250	690 x 180 x 180 mm	1	280,00 €
MRHM-506-001	500 ml	6	250	1060 x 180 x 180 mm	1	399,00 €

labbox INCUBADORA CON AGITACIÓN, S50L



Exterior de ABS, cámara de insulación de poliuretano, cámara interior de acero inox. Sistema de circulación de aire que homogeniza la temperatura en toda el área de trabajo. Temperatura: Desde ambiente + 5 °C hasta 65 °C. Resolución: 0,1 °C. Fluctuación de la T^º: ± 0,1 °C. Velocidad de agitación orbital: 30-300 rpm (precisión ± 1 rpm). Diámetro orbital de 20 mm. Dimensiones de la plataforma: 380 x 320 mm. Capacidad de carga: 10 Kg. Gran pantalla LCD que muestra la temperatura, velocidad de agitación y temporizador (0-9999 min). Motor sin escobillas, libre de mantenimiento, con arranque progresivo y sistema de seguridad. 220-240 V / 50-60 Hz. Garantía 1 año



referencia	capacidad	dim. ext. (L x A x H)	dim. int. (L x A x H)	unidades por ref.	precio
CTSI-050-001	50 L	500 x 640 x 480 mm	455 x 380 x 290 mm	1	2510,00 €

INCUBADORA DE TEMPERATURA CONSTANTE DE ALTA PRECISIÓN, INC65

Mueble exterior metálico pintado al horno con resina epoxi. Cámara interior de acero inox. Sistema de circulación de aire que homogeniza la temperatura en toda el área de trabajo. Para temperaturas de hasta 65 °C. Resolución: 0,1 °C. Fluctuación de la Tª: ±0,5 °C. Dos pantallas LCD que muestran la temperatura real y la establecida. Función de temporizador (0-9999 min). Función de esterilización UV. Homogeneidad y estabilidad de la Tª: ±0,8 °C. Puerta interior de cristal que permite ver las muestras. Fácil de limpiar. Suministradas con dos bandejas de rejilla regulables en altura (acepta más bandejas, ver tabla). 220-240 V / 50-60 Hz. Garantía 2 años

referencia	capacidad	dim. ext. (L x A x H)	dim. int. (L x A x H)	nº bandejas	unidades por ref.	precio
INCU-045-001	45 L	525 x 480 x 620 mm	350 x 350 x 350 mm	7	1	908,00 €
INCU-065-001	65 L	575 x 480 x 720 mm	400 x 350 x 450 mm	9	1	960,00 €
INCU-125-001	125 L	675 x 580 x 820 mm	500 x 450 x 550 mm	13	1	1210,00 €

lbx



INCUBADORA REFRIGERADA, INC-R

Ideal para DBO y otros procesos que requieren bajas temperaturas durante largos períodos de tiempo. La refrigeración permite alcanzar temperaturas por debajo de la temperatura ambiente. Mueble exterior metálico pintado al horno con resina epoxi. Cámara interior de acero inox. Sistema de circulación de aire que homogeniza la temperatura en toda el área de trabajo. Cámara de aislamiento de poliuretano. Refrigeración libre de fluoruro. Rango de temperatura: 0 - 65 °C. Resolución: 0,1 °C. Fluctuación de la temperatura: ± 0,5 °C (altas temperaturas), ± 1 °C (bajas temperaturas). Homogeneidad y estabilidad de la temperatura: ± 1,5 °C. Dos pantallas LCD que muestran la temperatura real y la establecida. Función de temporizador (0 - 99 h 59 min). Puerta interior de cristal que permite ver las muestras. Toma de corriente universal interna con tapa (compatible con UE y Reino Unido). Fácil de limpiar. Suministradas con dos bandejas de rejilla regulables en altura (acepta más bandejas, ver tabla). 220-240 V / 50-60 Hz. Garantía 2 años

referencia	capacidad	dim. ext. (L x A x H)	dim. int. (L x A x H)	nº bandejas	unidades por ref.	precio
INCR-070-001	70 L	560 x 570 x 1030 mm	350 x 415 x 500 mm	9	1	1370,00 €
INCR-150-001	150 L	620 x 640 x 1290 mm	400 x 490 x 750 mm	12	1	1610,00 €

lbx



ESTUFA DE CIRCULACIÓN FORZADA, OVF

Mueble exterior metálico pintado al horno con resina epoxi. Cámara interior en acero inox. Para temperaturas regulables desde 40° C hasta 300 °C. Resolución: 0,1°C. Fluctuación de la Tª: ±1°C. Regulación de la temperatura mediante microprocesador con funciones de protección por sobrecalentamiento, alarma por fallo del sensor, selección de temperatura fija de trabajo, temporizador (0-9999 min), corrección de la desviación, bloqueo de seguridad, etc. Homogeneidad y estabilidad de la temperatura: ±2,5%. Patas regulables para facilitar la instalación y nivelación de la estufa. Puerta con ventana de apertura 180° con doble cristal térmico de seguridad para control externo, sin variaciones de temperatura en la cámara interior. Sistema de circulación de aire por circulación forzada mediante ventilador. Interruptor de apagado y encendido del ventilador que permite trabajar también mediante un sistema de circulación de aire por convección natural (excepto para la estufa DOVF-230-001, que no tiene interruptor). Fácil de limpiar. Suministradas con dos bandejas de rejilla regulables en altura (acepta más bandejas, ver tabla). 220-240 V / 50-60 Hz. Garantía 2 años

referencia	capacidad	dim. ext. (L x A x H)	dim. int. (L x A x H)	nº bandejas	unidades por ref.	precio
DOVF-030-001	30 L	450 x 500 x 690 mm	310 x 310 x 310 mm	6	1	792,85 €
DOVF-045-001	45 L	490 x 540 x 730 mm	350 x 350 x 350 mm	7	1	914,05 €
DOVF-065-001	65 L	540 x 550 x 830 mm	400 x 360 x 450 mm	9	1	1011,01 €
DOVF-125-001	125 L	640 x 640 x 930 mm	500 x 450 x 550 mm	13	1	1171,60 €
DOVF-230-001	230 L	730 x 680 x 1250 mm	600 x 500 x 750 mm	17	1	1436,22 €

lbx



lbx | ESTUFA DE SECADO AL VACÍO, OVV



Mueble exterior metálico pintado al horno con resina epoxi. Cámara interior en acero inox. Sistema de calentamiento por 4 paredes. Doble ventana de observación con cristal a prueba de explosiones. Asa de fijación, conveniente para abrir y cerrar la puerta. Para temperaturas regulables desde Tamb + 10 hasta 250 °C. Resolución: 0,1 °C. Fluctuación de la Tª: ± 1 °C. Regulación de la temperatura mediante microprocesador con funciones de protección por sobrecalentamiento, alarma por fallo del sensor, selección de temperatura fija de trabajo, temporizador (0-9999 min), corrección de la desviación, bloqueo de seguridad, etc. Fácil de limpiar. Suministradas con dos bandejas de rejilla regulables en altura. 220-240 V / 50-60 Hz. Garantía 2 años. Bomba de vacío recomendada: VACU-K10-001

referencia	capacidad	dim. ext. (L x A x H)	dim. int. (L x A x H)	nº bandejas	unidades por ref.	precio
DOVV-024-001	24 L	480 x 480 x 606 mm	300 x 300 x 270 mm	2	1	907,99 €
DOVV-052-001	52 L	560 x 540 x 680 mm	415 x 370 x 340 mm	2	1	1160,49 €

lbx | BANDEJAS PARA INCUBADORAS Y ESTUFAS

Bandejas para las incubadoras LBX INC65, INC-R y las estufas LBX OVF



referencia	descripción	unidades por ref.	precio
INCU-A01-001	bandeja para INCU-045-001	1	39,00 €
INCU-A02-001	bandeja para INCU-065-001	1	44,00 €
INCU-A03-001	bandeja para INCU-125-001	1	55,00 €
DOVF-A01-001	bandeja para DOVF-030-001	1	32,22 €
DOVF-A02-001	bandeja para DOVF-045-001	1	38,08 €
DOVF-A03-001	bandeja para DOVF-065-001	1	43,94 €
DOVF-A04-001	bandeja para DOVF-125-001	1	52,72 €
DOVF-A06-001	bandeja para DOVF-230-001	1	55,45 €
INCR-A01-001	bandeja para INCR-070-001	1	35,00 €
INCR-A02-001	bandeja para INCR-150-001	1	40,00 €

lbx | "HORNO DE MUFLA DE LABORATORIO, MF12



Mueble exterior metálico pintado al horno con resina epoxi. Cámara de insulación y cámara interior de fibra cerámica. Pantalla LED que muestra la temperatura actual y establecida. Rango de temperatura: 100 - 1200 °C. Resolución: 1 °C. Tiempo para llegar a T máx: ≤ 30 min. Función temporizador (1 - 9999 min). Dispositivos de seguridad: Cerradura manual de seguridad en la puerta, alarma de luz y sonido por sobrettemperatura, auto-apagado de la emisión de calor al abrir la puerta, protección de sobrettemperatura, desconexión del horno por rotura de termopar. 220-240 V / 50-60 Hz. Garantía 2 años

referencia	capacidad	dim. ext. (L x A x H)	dim. int. (L x A x H)	potencia	unidades por ref.	precio
MUFU-020-001	2 L	685 x 450 x 600 mm	200 x 120 x 80 mm	1,5 kW	1	1300,00 €
MUFU-072-001	7,2 L	785 x 530 x 640 mm	300 x 200 x 120 mm	3,0 kW	1	1460,00 €
MUFU-120-001	12 L	785 x 530 x 720 mm	300 x 200 x 200 mm	4,5 kW	1	2020,00 €

HDN
ceramics

TRIÁNGULO PARA CRISOLES

De alambre de acero inoxidable



referencia	longitud del lado (mm)	∅ mínimo del crisol (mm)	unidades por ref.	precio
PITC-050-006	50	30	6	9,26 €
PITC-060-006	60	40	6	11,84 €
PITC-075-006	75	50	6	14,98 €

“HORNO DE MUFLA DE LABORATORIO



Carcasa metálica con protección de pintura. Contruido con ladrillos refractarios de baja densidad y fibras aislantes. 2 placas calefactoras con resistencia incorporada situadas en los dos laterales. Cámara construida con fibra cerámica Tritton Kaowool. Puerta abatible forma bandeja. Dispositivo de seguridad de desconexión del horno por rotura de termopar. Regulación digital de temperatura tipo PAD (Pirómetro Automático Digital). Temperatura máxima de trabajo: 1.000 °C. No recomendado para trabajar en continuo. Garantía 2 años. Entrega 1 semana

referencia	descripción	unidades por ref.	precio
OVEC-016-001	dim. cámara: 80 x 130 x 150 mm (1,6 L)	1	2093,07 €
OVEC-036-001	dim. cámara: 120 x 150 x 200 mm (3,6 L)	1	2379,00 €
OVEC-076-001	dim. cámara: 160 x 200 x 240 mm (7,6 L)	1	2549,00 €
OVEC-180-001	dim. cámara: 230 x 260 x 300 mm (18 L)	1	3542,00 €
Accesorios			
OVEC-A00-001	bandeja solera cerámica para OVEC-016-001	1	251,40 €
OVEC-A01-001	bandeja solera cerámica para OVEC-036-001	1	251,40 €
OVEC-A03-001	bandeja solera cerámica para OVEC-076-001	1	251,40 €
OVEC-A09-001	bandeja solera cerámica para OVEC-180-001	1	308,70 €
OVEC-A05-001	programador de rampas de 1 programa de 8 segmentos		585,02 €
OVEC-A06-001	programador de rampas de 4 programas de 15 segmentos	1	1004,06 €



CRISOL DE PORCELANA FORMA ALTA CON TAPA BASIC LINE

El precio corresponde al conjunto de crisol y tapa. Esmaltado por dentro y por fuera



referencia	capacidad	∅ borde (mm)	h (mm)	unidades por ref.	precio
CRHC-015-006	15 ml	32	34	6	5,67 €
CRHC-020-006	20 ml	36	38	6	5,67 €
CRHC-030-006	30 ml	40	46	6	6,35 €
CRHC-040-006	40 ml	42	54	6	7,62 €
CRHC-050-006	50 ml	43	58	6	6,59 €



CRISOL DE PORCELANA FORMA MEDIANA CON TAPA BASIC LINE

El precio corresponde al conjunto de crisol y tapa. Esmaltado por dentro y por fuera



referencia	capacidad	∅ borde (mm)	h (mm)	unidades por ref.	precio
CRMC-010-006	10 ml	30	28	6	3,61 €
CRMC-015-006	15 ml	35	30	6	5,67 €
CRMC-020-006	20 ml	38	32	6	5,67 €
CRMC-025-006	25 ml	40	36	6	6,35 €
CRMC-030-006	30 ml	42	41	6	6,35 €
CRMC-040-006	40 ml	48	42	6	7,62 €
CRMC-050-006	50 ml	53	46	6	8,55 €
CRMC-100-006	100 ml	63	59	6	16,26 €



HDN
ceramics



CRISOL DE PORCELANA FORMA ALTA PREMIUM LINE

Fabricada en porcelana de calidad superior resistente a temperaturas hasta 1150 °C. Esmaltado por dentro y por fuera excepto el borde y la parte inferior de la base. No incluye tapa



referencia	capacidad	∅ _{borde} (mm)	h (mm)	modelo tapa	unidades por ref.	precio
CRHK-005-006	5 ml	24	20	A	6	8,47 €
CRHK-010-006	10 ml	31	26	B	6	9,34 €
CRHK-015-006	15 ml	35	29	C	6	11,04 €
CRHK-025-006	25 ml	40	32	D	6	11,88 €
CRHK-030-006	30 ml	43	37	D	6	13,56 €
CRHK-040-006	40 ml	50	40	E	6	14,99 €
CRHK-050-006	50 ml	53	43	F	6	16,12 €
CRHK-100-006	100 ml	65	54	G	6	27,13 €
CRHK-250-003	250 ml	88	72	I	3	21,49 €

HDN
ceramics



CRISOL DE PORCELANA FORMA BAJA PREMIUM LINE

Fabricada en porcelana de calidad superior resistente a temperaturas hasta 1150 °C. Esmaltado por dentro y por fuera excepto el borde y la parte inferior de la base. No incluye tapa



referencia	capacidad	∅ _{borde} (mm)	h (mm)	modelo tapa	unidades por ref.	precio
CRLK-010-006	8 ml	32	20	B	6	7,93 €
CRLK-020-006	17 ml	41	26	D	6	8,82 €
CRLK-030-006	30 ml	50	31	E	6	10,87 €
CRLK-050-006	50 ml	61	37	G	6	12,89 €
CRLK-100-006	100 ml	76	46	H	6	21,70 €
CRLK-150-006	150 ml	84	52	I	6	24,65 €
CRLK-250-006	250 ml	102	60	J	6	34,38 €
CRLK-500-006	500 ml	120	87	N/A	6	45,00 €

HDN
ceramics



TAPA PARA CRISOLES PREMIUM LINE

Fabricada en porcelana de calidad superior resistente a temperaturas hasta 1150 °C. Esmaltado completamente excepto el borde



referencia	∅ _{int.} (mm)	modelo tapa	unidades por ref.	precio
CRCK-026-006	26	A	6	3,77 €
CRCK-034-006	34	B	6	3,77 €
CRCK-038-006	38	C	6	3,77 €
CRCK-047-006	47	D	6	5,14 €
CRCK-053-006	53	E	6	5,14 €
CRCK-058-006	58	F	6	5,83 €
CRCK-069-006	69	G	6	7,52 €
CRCK-080-006	80	H	6	7,52 €
CRCK-093-006	93	I	6	11,99 €
CRCK-108-006	105	J	6	14,73 €

CRISOL DE GOOCH CON FONDO PERFORADO PREMIUM LINE

Fabricado en porcelana de calidad superior resistente a temperaturas hasta 1150 °C. Esmaltado por dentro y por fuera excepto el borde y la parte inferior de la base. No incluye tapa

HDN
ceramics

referencia	capacidad	∅ _{sup.} (mm)	h (mm)	para papel de ∅	unidades por ref.	precio
CRGK-015-006	15 ml	29	32	15-16 mm	6	23,58 €
CRGK-030-006	30 ml	36	45	20-21 mm	6	33,83 €
CRGK-050-006	50 ml	40	49	23-24 mm	6	44,36 €

**CRISOL DE CUARZO TRANSPARENTE**

Forma alta. Pueden soportar temperaturas hasta 1100°C. El precio corresponde al conjunto de crisol y tapa

LBC



referencia	capacidad	∅ _{sup.} (mm)	h (mm)	unidades por ref.	precio
CRQZ-020-001	20 ml	35	41	1	39,47 €
CRQZ-025-001	25 ml	37	45	1	41,70 €
CRQZ-030-001	30 ml	39	49	1	43,87 €
CRQZ-050-001	50 ml	46	59	1	54,85 €
CRQZ-100-001	100 ml	57	72	1	87,75 €

**CRISOL DE ALÚMINA FORMA ALTA PREMIUM LINE**

Fabricado en alúmina 99,7% resistente a temperaturas hasta 1750 °C. No esmaltado. No incluye tapa

HDN
ceramics

referencia	capacidad	∅ _{sup.} (mm)	h (mm)	unidades por ref.	precio
ACHF-010-001	10 ml	30	31	1	15,63 €
ACHF-020-001	20 ml	40	35	1	28,75 €
ACHF-050-001	50 ml	51	47	1	40,25 €
ACHF-100-001	100 ml	60	62	1	62,10 €
ACHF-250-001	250 ml	80	94	1	97,14 €

**CRISOL DE PTFE**

Isotáticamente moldeado en PTFE puro, aprobado por la FDA. Totalmente resistente y químicamente inerte. Utilizable hasta 280 °C

astik's



referencia	capacidad	∅ _{sup.} (mm)	h (mm)	unidades por ref.	precio
PTFC-005-001	5 ml	27	16	1	11,29 €
PTFC-025-001	25 ml	44	26	1	17,56 €
PTFC-075-001	75 ml	56	41	1	25,01 €
PTFC-100-001	100 ml	60	45	1	32,47 €

**CRISOL DE NÍQUEL**

Resistente a temperaturas hasta 600 °C. No incluye tapa

clink



referencia	capacidad	∅ _{sup.} (mm)	h (mm)	unidades por ref.	precio
CRNK-030-001	30 ml	40	35	1	73,86 €
CRNK-060-001	60 ml	50	45	1	109,63 €
CRNK-110-001	110 ml	60	55	1	138,32 €



clink

**CRISOL DE ACERO INOXIDABLE**

Para temperaturas desde -180 °C hasta 800 °C. No incluye tapa



referencia	capacidad	∅ _{sup.} (mm)	h (mm)	unidades por ref.	precio
CRIX-030-001	30 ml	40	35	1	29,58 €
CRIX-060-001	60 ml	50	45	1	35,75 €
CRIX-110-001	110 ml	60	55	1	43,17 €
CRIX-125-001	125 ml	80	70	1	53,01 €

HDN
ceramics**NAVECILLA DE COMBUSTIÓN DE PORCELANA PREMIUM LINE**

Fabricada en porcelana resistente a temperaturas hasta 1150 °C. Esmaltada por dentro y por fuera excepto la parte inferior de la base. Con anillo



referencia	capacidad	largo (mm)	h (mm)	ancho (mm)	unidades por ref.	precio
COBK-080-012	1,5 ml	80	10	12	12	22,30 €
COBK-086-001	2 ml	86	11	13	1	2,07 €
COBK-090-001	2,2 ml	90	11	13	1	2,01 €
COBK-120-001	4 ml	120	10,3	12	1	2,44 €

cecotec

**MICROONDAS, PROCLEAN 3010**

Calienta y descongela de forma homogénea y eficiente. Varios modos de calefacción. Mandos mecánicos. Plato giratorio. Temporizador: 0-30 min con avisador. Fácil de limpiar. 220-240 V, 50-60 Hz. Garantía 1 año



referencia	capacidad	potencia (W)	dim. ext. (L x A x H)	dim. int. (L x A x H)	unidades por ref.	precio
MCRW-20L-001	20 L	700	445 x 355 x 255 mm	285 x 277 x 175 mm	1	123,01 €

bb

SECADOR

Diseño ergonómico. Doble aislamiento. 2 velocidades, 3 temperaturas. Cable de alimentación de 3 metros. Dos boquillas difusoras y filtro extraíble. Útil para secar material de laboratorio, instrumentos, precipitados y otros. 220-240 V, 50-60 Hz. Garantía 1 año



referencia	potencia (W)	unidades por ref.	precio
SDRY-2K0-001	2000	1	20,05 €

i

Para prolongar la vida útil del material de porcelana, utilice velocidades de calentamiento y enfriamiento graduales. Utilice un horno o placa calefactora como paso intermedio cuando se requieren velocidades de calentamiento/enfriamiento rápidas. Si usa un mechero bunsen, aumente la intensidad de la llama gradualmente. Evite el contacto del material caliente con una superficie fría. Inspeccione cuidadosamente el material de laboratorio antes de cada uso y no utilice nunca material que parezca defectuoso.

CONO IMHOFF PARA SEDIMENTACIÓN

Disponible en vidrio borosilicato 3.3 o en plástico transparente (SAN). Con graduación

referencia	descripción	unidades por ref.	precio
COI3-1K0-001	de vidrio borosilicato 3.3	1	105,96 €
CONP-1K0-001	de plástico transparente (SAN)	1	36,58 €



SOPORTE PARA CONOS IMHOFF

Para conos de vidrio o de plástico. Disponible en metacrilato y en acero inoxidable

referencia	descripción	unidades por ref.	precio
CONP-RAC-001	soporte de metacrilato para 2 conos Imhoff	1	77,91 €
CONR-002-001	soporte de acero inoxidable para 2 conos Imhoff	1	77,94 €
CONR-004-001	soporte de acero inoxidable para 4 conos Imhoff	1	93,53 €



BOTELLAS DE PET ESTÉRILES PARA MUESTREO DE AGUA

Botellas sin graduación, cuerpo fabricado en PET, boca Ø 38,5 mm para facilitar el llenado y forma cuadrada para optimizar el espacio de almacenamiento y transporte. Tapón de polietileno con precinto. Esterilizadas por óxido de etileno y envasadas en bolsa unitaria de polietileno: la esterilidad está garantizada mientras la bolsa está intacta. Disponibles con tiosulfato sódico predosificado (20 mg/L) conforme a ISO 19458. Certificado de esterilización disponible (se descarga gratuitamente desde www.labbox.com)

astik's

referencia	capacidad	dimensiones (L x A x H)	peso (g)	tipo	unidades por ref.	precio
WSBE-500-090	500 ml	65 x 65 x 165 mm	42	estéril sin tiosulfato	90	113,19 €
WSBE-50T-090	500 ml	65 x 65 x 165 mm	42	estéril con tiosulfato	90	113,19 €
WSBE-1K0-048	1000 ml	71,5 x 77,2 x 237 mm	50	estéril sin tiosulfato	48	88,46 €
WSBE-1KT-048	1000 ml	71,5 x 77,2 x 237 mm	50	estéril con tiosulfato	48	88,46 €



BOTELLAS DE PET ESTÉRILES PARA MUESTREO DE AGUA, CUELLO ANCHO

Botellas sin graduación, cuerpo fabricado en PET, boca Ø 63 mm para facilitar el llenado y forma cuadrada para optimizar el espacio de almacenamiento y transporte. Tapón de polietileno con precinto. Esterilizadas por óxido de etileno y envasadas en bolsa unitaria de polietileno: la esterilidad está garantizada mientras la bolsa está intacta. Disponibles con tiosulfato sódico predosificado (20 mg/L) conforme a ISO 19458. Certificado de esterilización disponible (se descarga gratuitamente desde www.labbox.com)

astik's



referencia	capacidad	dimensiones (L x A x H)	peso (g)	tipo	unidades por ref.	precio
WSBW-500-060	500 ml	75 x 75 x 119 mm	44	estéril sin tiosulfato	60	97,40 €
WSBW-50T-060	500 ml	75 x 75 x 119 mm	44	estéril con tiosulfato	60	93,43 €
WSBW-1K0-036	1000 ml	88 x 88 x 190 mm	69	estéril sin tiosulfato	36	64,41 €
WSBW-1KT-036	1000 ml	88 x 88 x 190 mm	69	estéril con tiosulfato	36	66,79 €



astik's

BOLSAS ESTÉRILES PARA TOMA DE MUESTRAS DE AGUA

Fabricadas en polietileno de alta resistencia (aprobado por la FDA). Bolsas con cierre fácil y lengüetas a prueba de pinchazos para protección contra posibles daños debido a punciones en los extremos de los alambres. Ideal para muestras de agua clorada, con tabletas de tiosulfato (10 mg / 100 ml), para realizar pruebas bacterianas. Apertura máxima de la boca de la bolsa y franjas de escritura y marcas de volumen para mediciones. Libre de DNAsa, RNAsa y pirógenos



referencia	capacidad	w (mm)	l (mm)	grosor (mm)	unidades por ref.	precio
STWS-100-100	100 ml	76	178	0,063	100	88,40 €
STWS-300-100	300 ml	114	229	0,063	100	112,57 €

WILSON

FRASCO DBO CON TAPÓN DE VIDRIO TIPO ROBÓTICO

Fabricado en vidrio borosilicato 3.3 de calidad superior. Sin numerar. Dispone de un campo blanco serigrafiado para rotulación



referencia	capacidad	unidades por ref.	precio
BODB-300-001	300 ml	1	11,64 €

WATER-I.D.

POOLTESTER - KIT DE MEDICIÓN RÁPIDA SEMICUANTITATIVA PARA pH, CLORO Y BROMO

El PoolTester para medición de pH, cloro y bromo POLT-T10-001 incluye 1 Testblock con 8 valores de escala de pH (rango 6.8 – 8.2), 16 valores de cloro y bromo (rangos DPD N°1 Cl₂ libre: 0.1 – 6.0 mg/l y Br₂: 0.22 – 13.2 mg/l) y tabletas RAPID (rápida disolución) para 30 ensayos de cada



referencia	descripción	unidades por ref.	precio
POLT-T10-001	PoolTester para pH y DPD N°1 (Cl ₂ / Br ₂)	1	12,85 €
Reactivos			
POLT-R10-030	Rojo fenol RAPID y DPD N°1 (Cl ₂ / Br ₂) RAPID	30	6,73 €

WATER-I.D.

KIT DE MEDICIÓN VISUAL CUANTITATIVA FLEXITESTER

Kit de medición cuantitativa para agua con una escala de color continua que permite mayor precisión que los kits semicuantitativos. Diseño ergonómico y materiales de alta calidad simplifican las mediciones. Cada referencia incluye una caja de plástico con colgador, porta sticks, FlexiTester y reactivos



referencia	descripción	nº tests caja	precio
FLXT-100-020	kit para medición de pH (6,5 - 8,4 ppm) y Cloro (0,0 - 5,0 ppm)	20	18,94 €
FLXT-200-020	kit para medición de pH (6,5 - 8,4 ppm) y Oxígeno Activo (0 - 20 ppm)	20	18,94 €
FLXT-400-020	kit para medición de pH (6,5 - 8,4 ppm) y Cobre / Zinc LR (0,0 - 1,0 ppm)	20	31,86 €
Reactivos			
FLXT-R10-030	recarga de reactivos para pH (6,5 - 8,4 ppm) y Cloro (0,0 - 5,0 ppm)	30	16,71 €
FLXT-R20-030	recarga reactivos para pH (6,5 - 8,4 ppm) y Oxígeno Activo (0 - 20 ppm)	30	16,71 €
FLXT-R40-020	recarga reactivos para pH (6,5 - 8,4 ppm) y Cobre / Zinc LR (0,0 - 1,0 ppm)	20	28,11 €

TIRAS INDICADORAS PARA DETERMINACIONES SEMICUANTITATIVAS**METRIA**

Tiras indicadoras para la determinación semicuantitativa de: Nitritos, Peróxidos, Dureza del agua, Sulfitos, Cloro libre, Amonio, Nitratos, Cobre, Ácido peracético, Ácido ascórbico, Iones fluoruro y Fosfatos. Estos tests permiten determinar estos iones en solución mediante un método rápido y sencillo. Presentadas en cajas de 100 tiras

referencia	rango	intervalo	unidades por ref.	precio
Nitritos				
NIIS-011-001	0-25 mg/L (ppm)	0 - 0.5 - 1 - 5 - 10 - 25	1	28,70 €
NIIS-012-001	0-80 mg/l (ppm)	0 - 2 - 5 - 10 - 20 - 40 - 80	1	28,70 €
Peróxidos				
POIS-011-001	0-100 mg/L (ppm)	0 - 1 - 3 - 10 - 30 - 100	1	22,91 €
POIS-012-001	0-1000 mg/L (ppm)	0 - 100 - 200 - 400 - 600 - 800 - 1000	1	22,91 €
Dureza del agua				
WHIS-011-001	0-500 mg/L (ppm)	0 - 5 - 125 - 250 - 500	1	22,91 €
WHIS-012-001	0-21 °d	3 - 4 - 7 - 14 - 21	1	22,91 €
Sulfitos				
SLIS-011-001	0-500 mg/l (ppm)	0 - 10 - 25 - 50 - 100 - 250 - 500	1	22,91 €
Cloro libre				
CHIS-011-001	0-5 mg/L (ppm)	0 - 0.5 - 1.0 - 3.0 - 5.0	1	22,91 €
CHIS-012-001	0-20 mg/L (ppm)	0 - 1.0 - 3.0 - 5.0 - 10.0 - 20.0	1	22,91 €
CHIS-013-001	0-300 mg/L (ppm)	0 - 25 - 50 - 100 - 200 - 300	1	22,91 €
CHIS-014-001	0-1000 mg/L (ppm)	0 - 50 - 100 - 250 - 500 - 1000	1	22,91 €
Amonio				
MMIS-011-001	0-400 mg/l (ppm)	0 - 10 - 25 - 50 - 100 - 200 - 400	1	44,88 €
Nitratos				
NAIS-011-001	0-500 mg/L (ppm)	0 - 10 - 25 - 50 - 100 - 250 - 500	1	28,70 €
Cobre				
COIS-011-001	0-300 mg/l (ppm)	0 - 10 - 30 - 100 - 300	1	22,91 €
Ácido peracético				
PAIS-011-001	0-500 mg/l (ppm)	0 - 100 - 150 - 200 - 250 - 300 - 400 - 500	1	22,91 €
PAIS-012-001	0-2000 mg/l (ppm)	0 - 500 - 1000 - 1500 - 2000	1	22,91 €
Ácido ascórbico				
AAIS-011-001	0-2000 mg/l (ppm)	0 - 50 - 100 - 200 - 300 - 500 - 700 - 1000 - 2000	1	23,16 €
Iones fluoruro				
FLIS-011-001	0-100 mg/L (ppm)	0 - 10 - 25 - 50 - 100	1	22,91 €
Fosfatos				
PHIS-011-001	0-500 mg/l (ppm)	0 - 3 - 10 - 25 - 50 - 100 - 250 - 500	1	44,88 €



WATER-I.D. | FOTÓMETRO POOLLAB 1.0

Fotómetro portátil para la medición de los parámetros: pH [6.5 - 8.4], Cloro (libre / combinado / total) [0.00 - 6.00 mg/l], Alcalinidad (Capacidad ácida) [0 - 300 mg/l], Ácido cianúrico (Estabilizador) [0 - 160 mg/l], Oxígeno activo (MPS)* [0.0 - 30.0 mg/l], Bromo** [0.0 - 13.5 mg/l], Dióxido de cloro** [0.0 - 1.4 mg/l], Ozono** [0.0 - 4.0 mg/l], Peróxido de hidrógeno* [0.0 - 2.9 mg/l], Dureza total cálcica* [0-500 mg/l].

El kit básico fotómetro PoolLab 1.0 POLP-BAK-001 incluye 1 maletín de plástico, 1 PoolLab con Bluetooth 4.2 a prueba de agua IP68, 1 Protector de luz, 1 Varilla agitadora de plástico, 3 Pilas AAA, 1 Manual, Software gratuito para el PoolLab, APP gratuita para el PoolLab, Servicio de nube (cloud) gratuito para el PoolLab y 1 Pack inicial de reactivos POLP-RRF-001 grado fotométrico.

El pack inicial de reactivos de calidad fotométrica POLP-RRF-001 incluye 20 tabletas de Phenol Red, 20 tabletas de DPD 1, 10 tabletas de DPD 3, 10 tabletas de Alcalinidad-M y 10 tabletas CYA. Las tabletas de reactivo de glicina no están incluidas en el kit básico. Compatible con PRLR. Garantía 2 años.

* Requiere tabletas de reactivo no incluidas en el kit básico

** Requiere tabletas de reactivo de glicina si hay cloro presente



referencia	descripción	unidades por ref.	precio
POLP-BAK-001	PoolLab Photometer 1.0 portátil. Kit básico	1	210,92 €
Accesorios y recambios			
POLP-AVI-001	vial de repuesto	1	16,96 €
POLP-ASR-001	varilla de agitación de plástico	1	1,73 €
POLP-ALS-001	protector de luz de goma	1	16,96 €
POLP-ACC-001	maletín PoolLab	1	37,09 €
Reactivos			
POLP-RRF-001	pack inicial de reactivos	1	13,76 €

WATER-I.D. | REACTIVOS PARA EL FOTÓMETRO POOLLAB

Reactivos calidad fotométrica para los métodos del fotómetro PoolLab 1.0 en tabletas, polvo y líquido

referencia	descripción	nº tests caja	precio
PRLR-020-050	ácido cianúrico, 50 tabletas	50	11,77 €
PRLR-024-050	peróxido de hidrógeno LR, 50 tabletas	50	26,82 €
PRLR-038-050	pH MR Rojo fenol (6.5 - 8.4), 50 tabletas	50	9,02 €
PRLR-481-050	dureza total N°1, 20 ml líquido	50	17,82 €
PRLR-482-050	dureza total N°2, 10 ml líquido	50	13,35 €
PRLR-RD1-050	reactivo DPD N°1, 50 tabletas	50	5,64 €
PRLR-RD3-050	reactivo DPD N°3, 50 tabletas	50	5,64 €
PRLR-RD4-050	reactivo DPD N°4, 50 tabletas	50	5,64 €
PRLR-005-050	alcalinidad - M, 50 tabletas	50	12,56 €
PRLR-HGC-050	reactivo Glicina, 50 tabletas	50	7,17 €
POLR-CH1-020	dureza Cálcica N°1 (20 ml, 50 tests)	50	13,20 €
POLR-CH2-020	dureza Cálcica N°2 (20 ml, 50 tests)	50	13,20 €
POLR-APT-050	reactivo acidificante, 50 tabletas	50	8,58 €
POLR-HPH-050	reactivo peróxido de hidrógeno HR, 50 tabletas	50	17,60 €



Reactivos necesarios para cada uno de los parámetros del fotómetro PoolLab 1.0			
referencia parámetro	rango	referencias reactivos	referencias accesorios
Oxígeno activo	0.0 - 30.0 mg/l	PRLR-RD4-050	Reactivo DPD N°4, 50 tabletas
Alcalinidad	0 - 300 mg/l	PRLR-005-050	Alcalinidad - M, 50 tabletas
Bromo	0.0 - 13.5 mg/l	PRLR-RD1-050	Reactivo DPD N°1, 50 tabletas
		PRLR-HGC-050	Reactivo Glicina, 50 tabletas
Cloro	0.00 - 6.00 mg/l	PRLR-RD1-050	Reactivo DPD N°1, 50 tabletas
		PRLR-RD3-050	Reactivo DPD N°3, 50 tabletas
Dióxido de cloro	0.0 - 11.4 mg/l	PRLR-RD1-050	Reactivo DPD N°1, 50 tabletas
		PRLR-HGC-050	Reactivo Glicina, 50 tabletas
Ácido cianúrico	0 - 160 mg/l	PRLR-020-050	Ácido cianúrico, 50 tabletas
Dureza cálcica	0 - 500 mg/l	POLR-CH1-020	Dureza Cálcica N°1 (20 ml, 50 tests)
		POLR-CH2-020	Dureza Cálcica N°2 (20 ml, 50 tests)
Dureza total	0 - 500 mg/l	PRLR-481-050	Dureza Total N°1 (20 ml, 50 tests)
		PRLR-482-050	Dureza Total N°2 (10 ml, 50 tests)
Peróxido de hidrógeno LR	0.00 - 2.90 mg/l	PRLR-024-050	Peróxido de hidrógeno LR, 50 tabletas
Peróxido de hidrógeno HR	0 - 200 mg/l	POLR-APT-050	Reactivo acidificante, 50 tabletas
		POLR-HPH-050	Reactivo peróxido de hidrógeno HR, 50 tabletas
Ozono	0.00 - 4.00 mg/l	PRLR-RD1-050	Reactivo DPD N°1, 50 tabletas
		PRLR-RD3-050	Reactivo DPD N°3, 50 tabletas
		PRLR-HGC-050	Reactivo Glicina, 50 tabletas
pH	6.5 - 8.4 pH	PRLR-038-050	pH MR Rojo fenol, 50 tabletas

REACTIVOS PARA MEDICIÓN DE DQO POR FOTOMETRÍA

METRIA

Viales preparados con reactivos para determinación de DQO de 16mm, compatible con fotómetro PrimeLab Multitest de WATER-ID, y también con fotómetros de las marcas LOVIBOND, WTW, MACHEREY-NAGEL, MERCK, HANNA, AQUALYTIC, PALIN, BIOCHROM y otros fabricantes que trabajen con viales de 16 mm

referencia	descripción	unidades por ref.	precio
PHTR-DQL-025	viales preparados DQO (LR) 0 - 150 mg/l	25	42,58 €
PHTR-DQM-025	viales preparados DQO (MR) 0 - 1500 mg/l	25	42,58 €
PHTR-DQH-025	viales preparados DQO (HR) 0 - 15000 mg/l	25	44,54 €
En "packs ahorro"			
PHTR-DQL-150	viales preparados DQO (LR) 0 - 150 mg/l	150	248,77 €
PHTR-DQM-150	viales preparados DQO (MR) 0 - 1500 mg/l	150	248,77 €
PHTR-DQH-150	viales preparados DQO (HR) 0 - 15000 mg/l	150	248,77 €



bx TERMOSTATO DIGITAL DE BLOQUE METÁLICO (+5 A 150 °C), CODB150



Sistema de calentamiento en seco para bloques metálicos de (7.6 x 9.6 cm). Temperatura regulable hasta 150 °C (precisión $\pm 0,2$ °C (una posición)/0.5 °C (dos posiciones)). Modo de funcionamiento continuo temporizador con alarma (1' - 99h59'). Pantalla LED que muestra temperatura y tiempo. 230V / 50 Hz. Grado de protección IP21 (DIN EN60529). Conexión para sensor de temperatura externo DIN 12878. Garantía 2 años. Bloque no incluido. Apto para la determinación de DQO (148 °C), y también para TOC (120 °C), Cromo total (100 °C), Fosfato total (100 °C) y Nitrógeno total (100 °C)



referencia	descripción	unidades por ref.	precio
CODB-TC1-001	termostato de una posición (15.2 x 19 x 8.6 cm), 5K/min, 165 W	1	320,44 €
CODB-TC2-001	termostato de dos posiciones (15.2 x 30 x 8.6 cm), 4.5K/min, 250 W	1	375,14 €
CODB-B70-001	bloque metálico para 20 viales de 12mm y 13 mm	1	125,05 €
CODB-B71-001	bloque metálico para 12 viales de 15mm y 16 mm	1	125,05 €

METRIA TURBIDÍMETRO PORTÁTIL (ISO 7027), M10



Medidor de turbidez portátil de alto rendimiento para control de procesos o medidas de campo. Medición según método nefelométrico (90°) ISO 7027. Rango: 0 - 1100 NTU/FNU, 0 - 275 EBC, 0 - 9999 ASBC. Precisión $\pm 2\%$ (0 - 500 NTU), $\pm 3\%$ (501 - 1100 NTU). De 2 a 5 puntos de calibración con patrones de formazina. Pantalla LCD retroiluminada y función auto-apagado. Indicador de estabilidad que reconoce la medida como estable y memoria expandida con capacidad de 100 lecturas transferibles mediante interfaz USB. Alimentación 3 x 1,5V pilas AA (no incluidas), adaptador o USB. Incluye maletín, viales de muestra, patrones (0,02 - 200 - 500 - 1000 NTU, no incluyen certificado) y gamuza de limpieza. Garantía 2 años



referencia	descripción	unidades por ref.	precio
TBMT-M10-001	turbidímetro portátil M10	1	557,14 €
Recambios			
TBMT-A01-004	viales de vidrio para turbidímetro M10	4	46,95 €

BUNSEN "BAÑO PARA CATA DE ACEITES, 6 POSICIONES



Carcasa de acero inoxidable AISI 304. Bloque de aluminio fijo (no extraíble). Calentamiento mediante resistencia plana que ocupa toda la superficie del bloque. Control de la temperatura mediante termostato digital, desde ambiente 5 °C hasta 40 °C. Lectura de la temperatura mediante display de 3 dígitos con resolución de 0,1 °C. Dimensiones externas: 185 x 80 x 315 mm. Temperatura máxima: 30 °C. Consumo: 125 W. Bloque de aluminio especialmente diseñado para la cata de aceites comestibles según norma CEE N.º L.248/67. Diseñado según COI (Consejo Oleícola Internacional). Fabricado bajo directivas CE. 230V/50Hz. Garantía 2 años. Entrega 3 semanas. Se recomienda adquirir junto con los vasos de cata (OLIV-001-006) y los vidrios de reloj de 60 mm (WDIN-060-010)



referencia	descripción	unidades por ref.	precio
OLIV-B06-001	baño para cata de aceites de 6 posiciones	1	658,90 €

LBC VASO DE CATA DE ACEITES



Color azul. Fabricado según la normativa COI/T.20/Doc. n.º 5. No incluye certificado



referencia	capacidad	h (mm)	\varnothing boca (mm)	\varnothing max. (mm)	\varnothing base (mm)	unidades por ref.	precio
OLIV-001-006	130 ml	60	50	70	35	6	27,00 €
En "pack ahorro"							
OLIV-001-072	130 ml	60	50	70	35	72	276,00 €



EQUIPOS PARA EL MÉTODO KJELDAHL

LBX Instruments añade una nueva gama completa de equipos para realizar la determinación de nitrógeno por el método Kjeldahl



DIGESTIÓN

El sistema de digestión KJD10, combinado con el sistema de extracción y eliminación de humos KJDF1 permiten realizar el proceso de digestión de la muestra neutralizando los residuos de gases corrosivos generados por el experimento de forma segura, efectiva y respetuosa con el medio ambiente.



DESTILACIÓN

El destilador automático KJD20 incorpora un software inteligente que permite realizar la destilación automática en minutos, con adición automática de NaOH, H₂O y H₃BO₃ además de un sistema de limpieza automático que mejora aún más la precisión de medición.

labbox "SISTEMA DE DIGESTIÓN KJELDAHL, KJD10



Digestor de grafito con tecnología avanzada de calentamiento por radiación infrarroja de alta temperatura, plataforma controlada, tratamiento antioxidante y diseño resistente a la corrosión para una vida útil prolongada. Rango de temperatura: Tamb + 5 °C a 450 °C, aumento rápido de temperatura (400 °C en 25 minutos), precisión: ± 1 °C. Modos de aumento de temperatura lineal y en curva. Ofrece 20 programas de digestión para controlar las curvas de aumento de temperatura. Capacidad: 20 posiciones de tubos de 300 ml. Pantalla a color de 5,7 pulgadas, fácil de usar.

La configuración estándar incluye una campana de recolección de gases residuales pero debe combinarse con el sistema de extracción KJDL-A01-001 (no incluido) para condensar y neutralizar los residuos de gases corrosivos generados en el experimento. El sistema de extracción KJDF1 tiene un sistema de triple filtración, evita derrames o vaciados y tiene presión de succión ajustable con una bomba de vacío anticorrosión de bajo ruido y un diseño de tubería anticorrosión de PTFE. Amigable con el medio ambiente.

Se aconseja combinar con los tubos para digestión DTU3-042-*** (10 tubos incluidos) y las tabletas catalizadoras KJDL-CAT-250. Alarma de alta temperatura y protección contra sobrecargas. Potencia: 3600 W. 220 V ± 10%, 50 Hz. Garantía de 1 año. Disponible a partir de Mayo de 2022



referencia	descripción	unidades por ref.	precio
KJDL-001-001	sistema de digestión Kjeldahl, KJD10	1	4653,00 €
Accesorios			
KJDL-A01-001	sistema de extracción y eliminación de humos, KJDF1	1	2158,00 €
KJDL-T02-020	tubos de sellado	20	280,00 €

labbox "DESTILADOR KJELDAHL AUTOMÁTICO, KJD20



Software inteligente que puede completar la destilación de muestras en minutos. Adición automática de: NaOH, H₂O y H₃BO₃. Cuantificación y llenado automático de reactivos. Sistema de limpieza automático que mejora aún más la precisión de la medición. Interfaz fácil de operar.

Rango de medida: 0,1 mg - 240 mg N. Recuperación ≥ 99,5%. Capacidad de muestra: 6 g/muestra (sólido) o 16 ml/muestra (líquido). Velocidad de destilación: 3-6 min/muestra. Pantalla LCD a color de 4,3 pulgadas. Modos de funcionamiento manual y automático. Función de lavado automático de tuberías alcalinas. Modo de llenado automático o manual. Tiempo de destilación programable con alarma automática en finalización.

Parada de emergencia, detección automática de fallas, protección de sobretemperatura, protección de sobrepresión y sistema inteligente de alarma sonora y visual. Función de calibración: calibración de agua de dilución, calibración de solución alcalina, calibración de solución de ácido bórico y calibración de flujo de lavado. El estado de la puerta de seguridad, el tubo de digestión y el agua de refrigeración se muestran en tiempo real durante el funcionamiento. Modelo de prueba integrado para detectar el estado actual de la mayoría de las funciones. Se aconseja combinar con los tubos para digestión DTU3-042-*** (10 tubos incluidos). Potencia: 1300 W. 220 V ± 10%, 50 Hz. Garantía de 1 año. Disponible a partir de Mayo de 2022

referencia	descripción	unidades por ref.	precio
KJDL-002-001	destilador Kjeldahl automático, KJD20	1	3999,00 €

TUBO PARA DIGESTIÓN KJELDAHL

Fabricado en vidrio borosilicato 3.3. Fondo redondo. Con reborde. El tubo DTU3-042-*** es compatible con LBX Instruments

LBG



referencia	∅ boca (mm)	∅ exterior (mm)	h (mm)	unidades por ref.	precio
DTU3-040-001	48	40	298	1	18,75 €
DTU3-042-001	47	42	300	1	20,00 €
En "pack ahorro"					
DTU3-040-010	48	40	298	10	176,32 €
DTU3-042-010	47	42	300	10	190,81 €



TABLETAS CATALIZADORAS KJELDAHL

Favorecen el proceso de digestión del método Kjeldahl. Contienen K_2SO_4 (3,6 g) y $CuSO_4 \cdot 5H_2O$ (0,4 g). Contenido de Nitrogeno de una tableta < 20 ppm. Disponible a partir de Mayo de 2022

labkem



referencia	descripción	unidades por ref.	precio
KJDL-CAT-250	tabletas catalizadoras Kjeldahl	250	112,50 €



EL MÉTODO KJELDAHL PARA LA DETERMINACIÓN DE NITRÓGENO SE DIVIDE EN TRES FASES:

DIGESTIÓN



Se lleva a ebullición una muestra homogeneizada en ácido sulfúrico concentrado con un catalizador que acelera la digestión. El resultado es una solución de sulfato de amonio.

DESTILACIÓN



Se añade una base en exceso al resultado de la digestión para convertir la sal de amonio (NH_4^+) en amoníaco gas (NH_3). El gas pasa por el sistema de destilación del equipo y se condensa en un Erlenmeyer que contiene una solución receptora.

VALORACIÓN



Se cuantifica la cantidad de amoníaco en la solución receptora. La cantidad de nitrógeno en una muestra se puede calcular a partir de la cantidad cuantificada de iones amoníaco en la solución receptora.

METRIA | PAPEL TORNASOL

El papel indicador más básico para cuando no es necesario un valor de pH preciso. El papel tornasol azul cambia su color a rojo cuando una solución cambia de básica a ácida mientras que el papel tornasol rojo cambia su color a azul cuando una solución pasa de ácida a básica. El papel tornasol neutro cambia a rojo si la solución pasa a ácida o a azul si pasa a básica. Cada cajita de plástico contiene 10 libritos de 20 tiras de papel indicador cada uno



referencia	descripción	unidades por ref.	precio
LSPH-001-001	papel tornasol azul en tiras	1	6,05 €
LSPH-002-001	papel tornasol rojo en tiras	1	6,05 €
LSPH-003-001	papel tornasol neutro en tiras	1	5,87 €

METRIA | PAPEL INDICADOR DE pH EN ROLLO

Papel universal de pH en rollo continuo de 5 m de longitud y 7 mm de ancho. Cada rollo va dentro de un dispensador de plástico con una escala de color impresa en intervalos de 1 unidad de pH



referencia	descripción	unidades por ref.	precio
URPH-001-001	rollo de papel de pH 1 - pH 11	1	7,61 €
URPH-002-001	rollo de papel de pH 1 - pH 14	1	8,16 €
En "pack ahorro" de 10 uds			
URPH-001-010	rollo de papel de pH 1 - pH 11	10	54,49 €
URPH-002-010	rollo de papel de pH 1 - pH 14	10	58,40 €
En "pack ahorro" de 50 uds			
URPH-001-050	rollo de papel de pH 1 - pH 11	50	227,18 €
URPH-002-050	rollo de papel de pH 1 - pH 14	50	243,41 €

METRIA | TIRAS INDICADORAS DE pH CON 4 ALMOHADILLAS

Tiras de vinilo con 4 almohadillas indicadoras preparadas de forma que no destiñen ni colorean la solución a medir ni siquiera cuando ésta es altamente alcalina. La medición es más precisa que con el papel de pH convencional y el cambio de color se mantiene durante más tiempo. Presentadas en cajas de 100 tiras



referencia	descripción	unidades por ref.	precio
STPH-311-001	pH 0,0 - pH 14,0 a intervalo de 1 pH	1	16,81 €
STPH-312-001	pH 4,0 - pH 10,0 a intervalo de 0,5 pH	1	18,00 €
STPH-313-001	pH 7,0 - pH 14 a intervalo de 0,5 pH	1	18,00 €
En "pack ahorro" de 10 uds			
STPH-311-010	pH 0,0 - pH 14,0 a intervalo de 1 pH	10	128,89 €
STPH-312-010	pH 4,0 - pH 10,0 a intervalo de 0,5 pH	10	138,09 €
STPH-313-010	pH 7,0 - pH 14 a intervalo de 0,5 pH	10	138,09 €

METRIA | TIRAS INDICADORAS DE pH PARA VINOS

Tiras indicadoras específicas para determinar el pH durante la fermentación en el proceso de producción del vino. Presentadas en cajas de 50 tiras



referencia	rango	intervalo	unidades por ref.	precio
WSPH-001-001	pH 2,8 - 4,4	pH 2,8 - 3,2 - 3,6 - 4,0 - 4,4	1	6,86 €

PAPEL INDICADOR DE pH EN TIRAS

METRIA

Presentado en caja de plástico con 200 tiras de papel indicador y una escala de color impresa para comparación

referencia	tipo	unidades por ref.	precio
CSPH-001-001	pH 1- pH 11 a intervalo de 1 pH	1	6,80 €
CSPH-002-001	pH 1 - pH 14 a intervalo de 1 pH	1	6,80 €
CSPH-003-001	pH 1,0 - pH 3,5 a intervalo de 0,5 pH	1	6,80 €
CSPH-004-001	pH 3,6 - pH 5,1 a intervalo de 0,3 pH	1	6,80 €
CSPH-005-001	pH 5,2 - pH 6,7 a intervalo de 0,3 pH	1	6,80 €
CSPH-006-001	pH 6,8 - pH 8,3 a intervalo de 0,3 pH	1	6,80 €
CSPH-007-001	pH 8,4 - pH 10,0 a intervalo de 0,3 pH	1	6,80 €
CSPH-008-001	pH 4,0 - pH 8,0 a intervalo de 0,5 pH	1	6,80 €

**pHMETRO DE BOLSILLO BÁSICO**

METRIA

Medidor de pH compacto y simple. Rango de pH: 0 a 14 pH, precisión: $\pm 0,1$ pH. Compensación automática de temperatura entre 0 y 50 °C. Calibración manual en un punto. Electrodo fijo. Alimentación: 4 baterías de 1,5 V LR44 (incluidas). Tamaño: 152 x 29 x 15 mm. Peso: 50 g

referencia	descripción	unidades por ref.	precio
PHMT-600-001	pHmetro pH600	1	26,80 €

**pHMETRO DE BOLSILLO ESTANCO AL AGUA**

METRIA

Medidor de pH compacto con electrodo intercambiable y compensación automática de temperatura. Rango de pH: 0,00 - 14,00 pH, precisión $\pm 0,05$ pH. Rango de temperatura: 0 - 60 °C, precisión ± 1 °C. Calibración en 2 puntos (pH 4,01, 7,00 y 10,01). Estanco al agua (protección IP 65). Garantía 1 año

referencia	descripción	unidades por ref.	precio
PHMT-030-001	pHmetro pHScan 30	1	77,04 €
Recambios			
PHMT-A30-001	electrodo de recambio	1	40,19 €

**“pHMETRO PORTÁTIL, PH7**

XS

Medidor de pH portátil con compensación automática o manual de temperatura. Rango : 0,00 - 14,00 pH y ± 1.000 mV (redox). Conector estándar BNC para electrodos de pH o redox. Autocalibración en 3 puntos (pH 4,01, 7,00 y 10,01). Incluye maleta de transporte, funda de goma, disoluciones tampón (pH 4,01 y 7,00), electrodo de uso general con cable BNC fijo y sonda CAT. Garantía 3 años. Compatible con electrodos METRIA (PHEL). Entrega 1 semana

referencia	tipo	unidades por ref.	precio
PHMT-007-001	pHmetro pH7 con electrodo	1	426,93 €
Recambios			
PHMT-A07-001	electrodo de recambio para pH7 y pH50+	1	133,55 €
PHMT-A01-001	sonda redox de recambio para pH7 y pH50+	1	123,20 €



METRIA | **pHMETRO PORTÁTIL, M22**

Medidor de pH y ORP portátil con compensación automática o manual de temperatura (entre 0 y 100 °C). Rango: -2,00 - 20,00 pH, precisión $\pm 0,01$ pH. Rango redox: ± 1.999 mV, precisión ± 1 mV. Conector estándar BNC para electrodos de pH o redox y Phone Plug (3.5mm) para la sonda CAT. Hasta 3 puntos de calibración según USA (pH 4.01, 7.00 y 10.01) o NIST (pH 4.01, 6.86 y 9.18). Pantalla LCD retroiluminada y función auto-apagado. Indicador de estabilidad que reconoce la medida como estable y memoria expandida con capacidad de 100 lecturas transferibles mediante interfaz USB. Indicación de la pendiente de calibración del electrodo que ayuda al usuario a decidir cuando reemplazarlo. Alimentación 3x1,5V pilas AA (incluidas) o adaptador DC5V (no incluido). Incluye maleta de transporte, disoluciones tampón (pH 4,01 y 7,00), electrodo METRIA PHEL-GB1-001 (temperatura máxima de trabajo 80 °C) y sonda CAT. Garantía 2 años

referencia	descripción	unidades por ref.	precio
PHMT-M22-001	pHmetro M22 con electrodo y sonda CAT	1	379,66 €
Recambios			
PHMT-A03-001	sonda red-ox	1	150,95 €

XS | **"pHMETRO DE SOBREMESA, PH50+**

Medidor de pH de sobremesa con compensación automática o manual de temperatura (entre 0 y 80 °C). Rango: 0,00 - 14,00 pH, resolución: 0,01 pH, precisión $\pm 0,02$ pH. Rango redox: ± 1000 mV, resolución ± 1 mV. Conector estándar BNC para electrodos de pH o redox. Autocalibración en 3 puntos (pH 4,01, 7,00 y 10,01). Pantalla LCD retroiluminada. Indicación de medida estable. Incluye disoluciones tampón (pH 4,01 y 7,00), soporte porta-electrodos, electrodo de uso general con cable BNC fijo y sonda CAT integrada. Electrodo de plástico, con electrolito gel, escala 0 - 14 pH y 0 - 60 °C. Garantía 3 años. Entrega 1 semana

referencia	descripción	unidades por ref.	precio
PHMT-P50-001	pHmetro pH50+ con electrodo	1	516,21 €
Recambios			
PHMT-A07-001	electrodo de recambio para pH7 y pH50+	1	133,55 €
PHMT-A01-001	sonda redox de recambio para pH7 y pH50+	1	123,20 €

METRIA | **pHMETRO DE SOBREMESA, M21**

Medidor de pH y ORP de sobremesa con compensación automática o manual de temperatura (entre 0 y 100 °C). Rango: -1,00 - 15,00 pH, resolución: 0,01 pH, precisión $\pm 0,01$ pH. Rango redox: ± 1999 mV, resolución ± 1 mV. Conector estándar BNC para electrodos de pH o redox y Phone Plug (3,5mm) para la sonda CAT. Autocalibración en 3 puntos según USA (pH 4,01, 7,00 y 10,01) o NIST (pH 4,01, 6,86 y 9,18). Pantalla LCD retroiluminada. La función de retención automática detecta y bloquea el punto final de medición. Indicación de la pendiente de calibración del electrodo que ayuda al usuario a decidir cuando reemplazar el electrodo. Incluye disoluciones tampón (pH 4,01, 7,00 y 10,01), soporte porta-electrodos, electrodo METRIA PHEL-GB1-001 (temperatura máxima de trabajo 80 °C) y sonda CAT. Garantía 2 años. Se recomienda agitador STIS-000-001

referencia	descripción	unidades por ref.	precio
PHMT-M21-001	pHmetro M21 con electrodo y sonda CAT	1	348,35 €
Recambios			
PHMT-A03-001	sonda red-ox	1	150,95 €

pHMETRO DE SOBREMESA, M92

METRIA



Medidor de pH y Potencial Red-Ox de sobremesa con compensación automática o manual de temperatura (entre 0 y 100 °C). Rango: -2.000 - 20.000 pH, resolución: 0,001 pH, precisión $\pm 0,002$ pH. Rango redox: ± 1999 mV, resolución $\pm 0,2$ mV. Conector estándar BNC para electrodos de pH o redox y Phone Plug (3,5mm) para la sonda CAT. Autocalibración de 1 a 5 puntos según USA, NIST, DIN o personalizado y alarma de recalibrado de 1 a 31 días. Pantalla LCD retroiluminada. Indicador de estabilidad que reconoce la medida como estable y memoria expandida con capacidad de 500 lecturas. Incluye disoluciones tampón (pH 4,01, 7,00 y 10,01), soporte porta-electrodos, electrodo METRIA PHEL-GB1-001 (temperatura máxima de trabajo 80 °C), sonda CAT y cable USB. Garantía 2 años. Se recomienda agitador STIS-000-001

referencia	descripción	unidades por ref.	precio
PHMT-M92-001	pHmetro M92 con electrodo y sonda CAT	1	562,72 €
Recambios			
PHMT-A03-001	sonda red-ox	1	150,95 €

**ELECTRODO DUAL DE pH DE PLÁSTICO PARA USO GENERAL CON SONDA CAT**

METRIA

Cuerpo de plástico (epoxi), especialmente indicado para uso general. Electrodo de referencia Ag/AgCl, electrolito gel irrellenable y diafragma de teflón poroso. Rango de pH 0 - 14, temperatura máxima de trabajo 100 °C. Dimensiones: 120 x 12 mm. Disponible con conexión BNC y 1m de cable, y dos tipos de conexión de sonda CAT: 10K/3,5 mm Jack para equipos METRIA y 30K/CINCH para equipos XS, Mettler-Toledo, FISHER y VWR

referencia	conector	unidades por ref.	precio
PHDE-PM1-001	10K/BNC/3.5mm JACK	1	169,43 €
PHDE-PW1-001	10K/BNC/CINCH	1	154,03 €
PHDE-PK1-001	30K/BNC/CINCH	1	154,03 €

**ELECTRODO DUAL DE pH DE VIDRIO PARA USO INTENSIVO CON SONDA CAT**

METRIA

Para usos generales de laboratorio y mediciones que requieren mayor precisión en líquidos y soluciones no acuosas, muestras agresivas. Resiste la contaminación y muestras sucias. Electrodo de referencia Ag/AgCl electrolito irrellenable y diafragma de teflón poroso. Rango de pH 0 - 14, temperatura máxima de trabajo 130 °C. Dimensiones: 120 x 12 mm. Disponible con conexión BNC y 1m de cable, y dos tipos de conexión de sonda CAT: 10K/3,5 mm Jack para equipos METRIA y 30K/CINCH para equipos XS y Mettler-Toledo

referencia	conector	unidades por ref.	precio
PHDE-GM2-001	10K/BNC/3.5mm JACK	1	243,18 €
PHDE-GW2-001	10K/BNC/CINCH	1	229,68 €
PHDE-GK2-001	30K/BNC/CINCH	1	229,68 €

**ELECTRODO DE pH DE PLÁSTICO PARA EDUCACIÓN BASIC LINE**

METRIA

Electrodo especialmente destinado a educación combinando calidad a un precio muy asequible. Mínimo mantenimiento, calibraciones menos frecuentes y gran estabilidad. Cuerpo de plástico (epoxi). Electrodo de referencia Ag/AgCl, electrolito gel irrellenable y diafragma de fibra. Rango de pH 0 - 14, temperatura máxima de trabajo 60 °C. Dimensiones: 120 x 12 mm. Cable fijo de 1 metro con conector BNC

referencia	conector	unidades por ref.	precio
PHEL-EDU-001	1 m cable + BNC	1	50,53 €



METRIA**ELECTRODO DE pH DE PLÁSTICO PARA USO GENERAL**

Cuerpo de plástico (epoxi), especialmente indicado para uso general en pHmetros portátiles. Elemento de referencia Ag/AgCl, electrolito gel irrellenable y diafragma de teflón poroso. Rango de pH 0 - 14, temperatura máxima de trabajo 80 °C. Dimensiones: 120 x 12 mm. Disponible con dos tipos de conexión: conector BNC con cable fijo de 1 metro o cabezal S7 (sin cable, se tiene que pedir por separado)

referencia	conector	unidades por ref.	precio
PHEL-PB1-001	1 m cable + BNC	1	75,03 €
PHEL-PS1-001	S7	1	75,03 €

METRIA**ELECTRODO DE pH DE VIDRIO PARA USO GENERAL**

Para usos generales de laboratorio. Soluciones acuosas. Electrodo de referencia Ag/AgCl, electrolito líquido rellenable (3M KCl/AgCl) y diafragma anular cerámico. Rango de pH 0 - 14, temperatura máxima de trabajo 80 °C. Dimensiones: 120 x 12 mm. Disponible con dos tipos de conexión: conector BNC con cable fijo de 1 metro o cabezal S7 (sin cable, se tiene que pedir por separado)

referencia	conector	unidades por ref.	precio
PHEL-GB1-001	1 m cable + BNC	1	75,20 €
PHEL-GS1-001	S7	1	75,20 €

METRIA**ELECTRODO DE pH DE PLÁSTICO PARA USO INTENSIVO**

Cuerpo de plástico (epoxi), especialmente indicado para uso general en pHmetros portátiles, también apto para usos industriales. Electrodo de referencia Ag/AgCl, electrolito gel irrellenable y doble diafragma de teflón poroso. Rango de pH 0 - 14, temperatura máxima de trabajo 80 °C. Dimensiones: 120 x 12 mm. Disponible con dos tipos de conexión: conector BNC con cable fijo de 1 metro o cabezal S7 (sin cable, se tiene que pedir por separado)

referencia	conector	unidades por ref.	precio
PHEL-PB2-001	1 m cable + BNC	1	116,51 €
PHEL-PS2-001	S7	1	160,01 €

METRIA**ELECTRODO DE pH DE VIDRIO PARA USO INTENSIVO**

Para usos generales de laboratorio y mediciones que requieren mayor precisión en líquidos y soluciones no acuosas. Electrodo de referencia Ag/AgCl, electrolito líquido rellenable (3M KCl/AgCl) y doble diafragma cerámico. Rango de pH 0 - 14, temperatura máxima de trabajo 80 °C. Dimensiones: 120 x 12 mm. Disponible con dos tipos de conexión: conector BNC con cable fijo de 1 metro o cabezal S7 (sin cable, se tiene que pedir por separado)

referencia	conector	unidades por ref.	precio
PHEL-GB2-001	1 m cable + BNC	1	160,01 €
PHEL-GS2-001	S7	1	160,01 €

ELECTRODO DE pH DE VIDRIO PARA MICROMUESTRASMETRIA

Electrodo de vidrio adecuado para medir el pH en volúmenes de muestra muy pequeños o en recipientes estrechos. Electrodo de referencia Ag/AgCl, electrolito líquido rellenable (3M KCl/AgCl) y diafragma cerámico. Rango de pH 0 - 14, temperatura máxima de trabajo 80 °C. Dimensiones del cuerpo: 90 x 4,5 mm. Disponible con dos tipos de conexión: conector BNC con cable fijo de 1 metro o cabezal S7 (sin cable, se tiene que pedir por separado)

referencia	conector	unidades por ref.	precio
PHEL-GB3-001	1 m cable + BNC	1	138,13 €
PHEL-GS3-001	S7	1	138,13 €

**ELECTRODO DE pH DE VIDRIO PARA LÍQUIDOS**METRIA

Electrodo de vidrio adecuado para medir el pH en líquidos y frascos profundos con cuello estrecho. Electrodo de referencia Ag/AgCl, electrolito líquido rellenable (3M KCl/AgCl) y diafragma cerámico. Rango de pH 0 - 14, temperatura máxima de trabajo 80 °C. Dimensiones del eje inferior: 150 (±2mm) x 6,2 mm (±2mm). Conexión: conector BNC con cable fijo de 1 metro o cabezal S7 (sin cable, se tiene que pedir por separado)

referencia	conector	unidades por ref.	precio
PHEL-LB1-001	1 m cable + BNC	1	109,35 €
PHEL-LS1-001	S7	1	109,35 €

**ELECTRODO DE pH DE PLÁSTICO PARA MUESTRAS DIFÍCILES**METRIA

Permite medir el pH en muestras difíciles: productos lácteos, cremas, muestras viscosas, medidas sobre superficie plana (papel, Agar, piel, ...). Electrodo de referencia Ag/AgCl, electrolito parcialmente gel rellenable (3.5M KCl/AgCl) y diafragma de teflón. Rango de pH 0 - 14, temperatura máxima de trabajo 80 °C. Dimensiones: 120 x 12 mm. Disponible con dos tipos de conexión: conector BNC con cable fijo de 1 metro o cabezal S7 (sin cable, se tiene que pedir por separado)

referencia	conector	unidades por ref.	precio
PHEL-PB4-001	1 m cable + BNC	1	202,10 €
PHEL-PS4-001	S7	1	191,99 €

**ELECTRODO DE pH DE VIDRIO PARA MEDICIONES A ALTA TEMPERATURA**METRIA

Electrodo especialmente destinado a realizar mediciones de pH a alta temperatura y para el sector industrial. Electrodo de referencia Ag/AgCl, electrolito gel irrellenable y doble diafragma de teflón. Rango de pH 0 - 14, temperatura máxima de trabajo 130 °C. Dimensiones: 120 x 12 mm. Cable fijo de 1 metro con conector BNC

referencia	conector	unidades por ref.	precio
PHEL-GB6-001	1 m cable + BNC	1	222,19 €

**ELECTRODO DE pH DE PENETRACIÓN PARA SÓLIDOS Y SEMI SÓLIDOS**METRIA

Electrodo de penetración especialmente diseñado para medir el pH en muestras como: carne, quesos y semi sólidos. Cuerpo de teflón muy robusto. Electrodo de referencia Ag/AgCl, electrolito gel irrellenable y diafragma de teflón. Rango de pH 0 - 14, temperatura máxima de trabajo 60 °C. Dimensiones: 75 x 8 mm. Disponible con dos tipos de conexión: conector BNC con cable fijo de 1 metro o cabezal S7 (sin cable, se tiene que pedir por separado)

referencia	conector	unidades por ref.	precio
PHEL-PB5-001	1 m cable + BNC	1	156,18 €
PHEL-PS5-001	S7	1	160,53 €



METRIA | ELECTRODO DE pH DE VIDRIO PARA LODOS Y SUELOS

Electrodo de vidrio adecuado para medir el pH en lodos y suelos. Electrodo de referencia Ag/AgCl, electrolito líquido rellenable (3M KCl/AgCl) y diafragma cerámico. Rango de pH 0 - 14, temperatura máxima de trabajo 80 °C. Dimensiones: 12 x 120 mm. Conexión: conector BNC con cable fijo de 1 metro o cabezal S7 (sin cable, se tiene que pedir por separado)



referencia	conector	unidades por ref.	precio
PHEL-MB1-001	1 m cable + BNC	1	136,08 €
PHEL-MS1-001	S7	1	136,08 €

METRIA | CABLE PARA ELECTRODOS CON CABEZAL S7

Cable con conector BNC para electrodos con cabezal S7



referencia	longitud	unidades por ref.	precio
PHAC-001-001	1 m	1	52,01 €

labkem | SOLUCIONES PARA LA CONSERVACIÓN DE ELECTRODOS

Soluciones de electrolito para conservación y limpieza enzimática de la membrana del electrodo



referencia	descripción	envase	precio
POCL-30A-250	solución para conservación, potasio cloruro 3M	250 ml	9,02 €
POCL-A0A-250	potasio cloruro 3M+AgCl - electrodos rellenables	250 ml	12,85 €
SCME-00A-250	solución limpieza de electrodos (Pepsina)	250 ml	11,33 €

labkem | DISOLUCIÓN TAMPÓN DE pH

Coloreados para evitar errores. Certificado de análisis descargable desde la web. Certificados trazables a SRM de NIST. Con tabla de variación de pH / temperatura en la etiqueta. Una vez abierto, utilizar antes de 12-15 meses











referencia	tipo	envase	precio
PHBS-002-250	pH 1,68 ± 0,01 (20 °C) - incoloro	250 ml	13,13 €
PHBS-004-250	pH 4,00 ± 0,01 (20 °C) - rojo	250 ml	6,65 €
PHBS-004-1K0	pH 4,00 ± 0,01 (20 °C) - rojo	1000 ml	8,05 €
PHBS-007-250	pH 7,00 ± 0,01 (20 °C) - amarillo	250 ml	6,65 €
PHBS-007-1K0	pH 7,00 ± 0,01 (20 °C) - amarillo	1000 ml	8,05 €
PHBS-0A9-250	pH 9,21 ± 0,01 (20 °C) - incoloro	250 ml	6,65 €
PHBS-0A9-1K0	pH 9,21 ± 0,01 (20 °C) - incoloro	1000 ml	6,65 €
PHBS-010-250	pH 10,00 ± 0,01 (20 °C) - azul	250 ml	9,07 €
PHBS-010-1K0	pH 10,00 ± 0,01 (20 °C) - azul	1000 ml	8,05 €
PHBS-012-250	pH 12,65 ± 0,01 (20 °C) - incoloro	250 ml	13,13 €

DISOLUCIÓN TAMPÓN DE pH CON VASO ANTIRETORNO INTEGRADO

labkem

Envase con compartimento separado, "twin-neck". Evita el uso de un segundo recipiente durante el proceso de calibración y la limpieza posterior de éste, preservando la pureza de la disolución tampón. Coloreadas para evitar errores. Certificadas trazables a SRM de NIST. Con tabla de variación de pH / temperatura en la etiqueta. Una vez abierto, utilizar antes de 12-15 meses

referencia	tipo	envase	precio
PHBW-002-500	pH 1,68 ± 0,01 (20 °C) - incoloro	 500 ml	15,63 €
PHBW-004-500	pH 4,00 ± 0,01 (20 °C) - rojo	 500 ml	9,63 €
PHBW-004-1K0	pH 4,00 ± 0,01 (20 °C) - rojo	 1000 ml	11,78 €
PHBW-007-500	pH 7,00 ± 0,01 (20 °C) - amarillo	 500 ml	9,63 €
PHBW-007-1K0	pH 7,00 ± 0,01 (20 °C) - amarillo	 1000 ml	11,78 €
PHBW-0A9-500	pH 9,21 ± 0,01 (20 °C) - incoloro	 500 ml	9,82 €
PHBW-010-500	pH 10,00 ± 0,01 (20 °C) - azul	 500 ml	9,63 €
PHBW-012-500	pH 12,65 ± 0,01 (20 °C) - incoloro	 500 ml	15,63 €



CÁPSULA DE TAMPÓN DE pH

labkem

Gire la cápsula para abrirla y vierta los gránulos en 100 ml de agua desionizada (DI), agite la solución para que los gránulos se disuelvan y la solución tampón estará lista. Una vez preparado, el búfer puede durar aproximadamente una semana, antes de que sea demasiado débil para su uso. Certificado NIST. Margen de tolerancia de ± 0,02 si se usa con agua desionizada. Las pruebas muestran los mismos resultados, incluso si el volumen no es totalmente exacto, sin necesidad de medir con un matraz volumétrico exacto y una pipeta. Si se usa como información complementaria, se puede usar con agua destilada e incluso con agua del grifo

referencia	tipo	unidades por ref.	precio
PHBC-004-010	pH 4,01 ± 0,02 (25 °C)	10	20,06 €
PHBC-007-010	pH 7,00 ± 0,02 (25 °C)	10	20,06 €
PHBC-009-010	pH 8,96 ± 0,02 (25 °C)	10	20,06 €
PHBC-010-010	pH 10,01 ± 0,02 (25 °C)	10	20,06 €



CONDUCTÍMETRO DE BOLSILLO BÁSICO

METRIA

Rango: 10 a 1990 µS/cm, resolución 10 µS/cm y precisión ±2% a fondo de escala. Calibración manual en un punto. Compensación automática de temperatura de +5 a +50 °C. Electrodo fijo. Alimentación: 4 baterías 1,5V tipo LR44 (incluidas). Dimensiones: 150 x 30 x 24 mm, peso 85 g

referencia	rango	unidades por ref.	precio
COMT-601-001	10 - 1990 µS/cm	1	27,92 €



CONDUCTÍMETRO DE BOLSILLO ESTANCO AL AGUA

METRIA

Medidor de conductividad compacto con célula intercambiable y compensación automática de temperatura (0 - 50 °C). Rango de conductividad en función del modelo: 1,0 - 199,9 µS/cm, 10 - 1999,9 µS/cm o 0,1 - 19,99 mS/cm, precisión ±1% F.S. (fondo de escala). Calibración en 1 punto. Estanco al agua. Autoapagado para conservación de pila. Garantía 1 año

referencia	resolución	soluciones de calibración	rango	unidades por ref.	precio
COMT-020-001	0,1 µS	146 µS	1,0 - 199,9 µS/cm	1	83,93 €
COMT-030-001	1 µS	1413 µS	10 - 1999,9 µS/cm	1	83,93 €
COMT-040-001	0,01 mS	12,88 mS	0,1 - 19,9 mS/cm	1	83,93 €



XS | "CONDUCTÍMETRO PORTÁTIL, COND7 VIO

Medidor de conductividad portátil con compensación automática o manual de temperatura. Rango: 0 - 19,99 $\mu\text{S}/\text{cm}$, 0 - 199,9 $\mu\text{S}/\text{cm}$, 200 - 1999 $\mu\text{S}/\text{cm}$, 2,00 - 199,9 mS/cm . Calibración automática en 5 puntos (84, 147, 1413 $\mu\text{S}/\text{cm}$, 12,88 y 111 mS/cm) y manual en 5 puntos. Incluye maleta de transporte, funda de goma, dos disoluciones patrón y célula de conductividad para uso general (K=1) con compensación automática de temperatura. Garantía 3 años. Entrega 1 semana



referencia	descripción	unidades por ref.	precio
COMT-007-001	conductímetro COND7 VIO con sonda	1	413,99 €
Recambios			
COMT-A02-001	célula de conductividad para COND7 VIO y COND51+	1	166,36 €

METRIA | "CONDUCTÍMETRO PORTÁTIL, M52

Medidor de conductividad portátil con compensación automática de temperatura (entre 0 y 105 °C). Rangos de medición de conductividad 10,00 - 20, 200, 2000,00 $\mu\text{S}/\text{cm}$, 20,00 mS/cm , precisión $\pm 0,5\%$. Ampliable a rango de conductividad 10,00 $\mu\text{S}/\text{cm}$ - 200,0 mS/cm , precisión $\pm 0,5$ con COEL-POH-001 (K=10, para medidas >20 mS/cm) y a rango de conductividad 0,01 $\mu\text{S}/\text{cm}$ - 20,00 mS/cm , precisión $\pm 0,5\%$ con COEL-GOL-001 (K=0,1, para medidas <10 $\mu\text{S}/\text{cm}$). Calibración de 1 a 3 puntos con reconocimiento automático de 5 patrones de conductividad: 10 $\mu\text{S}/\text{cm}$, 84 $\mu\text{S}/\text{cm}$, 1413 $\mu\text{S}/\text{cm}$, 12,88 mS/cm y 111,8 mS/cm . Pantalla LCD retroiluminada. Indicación de medida estable y función auto-apagado. Memoria de almacenamiento de 100 registros. Alarma de calibración de 1 a 31 días. Constante K (0,1 - 1 - 10) seleccionables y coeficiente de temperatura lineal. Alimentación 3x1,5V pilas AA (no incluidas) o adaptador DC5V (no incluido). Incluye soluciones patrón 84 $\mu\text{S}/\text{cm}$, 1413 $\mu\text{S}/\text{cm}$ y 12,88 mS/cm (no incluyen certificado), electrodo de conductividad K=1 (COEL-POS-001) y sensor de temperatura. Garantía 2 años



referencia	descripción	unidades por ref.	precio
COMT-M52-001	conductímetro M52 con electrodo COEL-POS-001 y sonda CAT	1	445,24 €

XS | "CONDUCTÍMETRO DE SOBREMESA, COND50

Medidor de conductividad de sobremesa con compensación manual o automática de temperatura (entre 0 y 99 °C). Rangos disponibles (el rango es seleccionado automáticamente): 0,0 - 200,0 $\mu\text{S}/\text{cm}$, 200,0 - 2000 $\mu\text{S}/\text{cm}$, 2,00 - 20,00 mS/cm , 20,0 - 200,0 mS/cm , precisión $\pm 1\%$ a fondo de escala. Calibración automática y manual con reconocimiento automático de 4 patrones de conductividad: 84, 1413 $\mu\text{S}/\text{cm}$ y 12,88, 111,8 mS/cm . Indicación de medida estable. Incluye soporte para sensores, dos disoluciones patrón y célula de conductividad con sensor de temperatura integrado (K= 0,1 - 1,0 - 10,0 seleccionable). Teclado resistente a salpicaduras de agua, ácidos y bases. Pantalla LCD retroiluminada. Garantía 3 años. Entrega 1 semana



referencia	descripción	unidades por ref.	precio
COMT-P51-001	conductímetro COND50 con sonda	1	639,18 €
Recambios			
COMT-A02-001	célula de conductividad para COND7 y COND50	1	166,36 €

CONDUCTÍMETRO DE SOBREMESA, M51

Medidor de conductividad y TDS de sobremesa con compensación automática de temperatura (entre 0 y 100 °C). Rangos de medición de conductividad 10,00 - 20, 200, 2000,00 $\mu\text{S}/\text{cm}$, 20,00 mS/cm, precisión $\pm 1\%$ y TDS 0 - 100,0 ppt (max. 200 ppt), precisión $\pm 1\%$. Ampliable a rango de conductividad 10,00 $\mu\text{S}/\text{cm}$ - 200,0 mS/cm, precisión $\pm 1\%$ y TDS 0 - 100,0 ppm (max. 200 ppm), precisión $\pm 1\%$ con COEL-POH-001 (K=10, para medidas >20 mS/cm) y a rango de conductividad 0,1 $\mu\text{S}/\text{cm}$ - 20,00 mS/cm, precisión $\pm 1\%$ y TDS 0 - 10,00 ppt (max. 20 ppt), precisión $\pm 1\%$ con COEL-GOL-001 (K=0,1, para medidas <10 $\mu\text{S}/\text{cm}$). Calibración de 1 a 3 puntos con reconocimiento automático de 5 patrones de conductividad: 10 $\mu\text{S}/\text{cm}$, 84 $\mu\text{S}/\text{cm}$, 1413 $\mu\text{S}/\text{cm}$, 12,88 mS/cm y 111,8 mS/cm. Pantalla LCD retroiluminada. Indicación de medida estable y función auto-apagado. Factor de conversión de TDS (0,01 - 1,00), constante K (0,1 - 1 - 10) y coeficiente de temperatura (0,0 - 10,0%) seleccionables. Incluye soluciones patrón 84 $\mu\text{S}/\text{cm}$, 1413 $\mu\text{S}/\text{cm}$ y 12,88 mS/cm (no incluyen certificado), electrodo de conductividad K=1 (COEL-GOS-001) y sensor de temperatura. Garantía 2 años

METRIA



referencia	descripción	unidades por ref.	precio
COMT-M51-001	conductímetro M51 con electrodo COEL-GOS-001 y sonda CAT	1	420,93 €

ELECTRODOS DE CONDUCTIVIDAD

Electrodos de conductividad con compensación de temperatura para ser utilizados con COMT-M51-001 o COMT-M52-001. Dimensiones 120 x 12 mm, conexión BNC con cable de 1 m.

K = 1: valores de conductividad (0 - 150 mS/cm), rango de temperatura (0 - 100°C).

Propósito general, material de la placa: platino

K = 10: valores de conductividad (0 - 500 mS/cm), rango de temperatura (0 - 100°C).

Para soluciones de alta conductividad, material de placa: carbono

K = 0,1: valores de conductividad (0 - 500 $\mu\text{S}/\text{cm}$), rango de temperatura (0 - 50°C).

Para agua pura, material de la placa: platino

METRIA



referencia	descripción	unidades por ref.	precio
COEL-GOS-001	electrodo de conductividad estándar de vidrio, BNC, K = 1	1	138,99 €
COEL-POS-001	electrodo de conductividad estándar de plástico, BNC, K = 1	1	131,79 €
COEL-POH-001	electrodo de conductividad estándar de plástico, BNC, K = 10	1	220,33 €
COEL-GOL-001	electrodo de conductividad estándar de vidrio, BNC, K = 0,1	1	210,16 €

DISOLUCIÓN PATRÓN DE CONDUCTIVIDAD

Tolerancia $\pm 1\%$ del valor declarado. Certificados trazables a SRM de NIST. Con tabla de variación de conductividad / temperatura en la etiqueta. Una vez abierto, utilizar antes de 12 meses (6 meses para COSS-10U-500)

labkem

referencia	tipo	envase	precio
COSS-10U-500	10 $\mu\text{S}/\text{cm}$ (25 °C)	500 ml	21,57 €
COSS-084-500	84 $\mu\text{S}/\text{cm}$ (25 °C)	500 ml	22,22 €
COSS-147-500	147 $\mu\text{S}/\text{cm}$ (25 °C)	500 ml	22,22 €
COSS-1K4-500	1413 $\mu\text{S}/\text{cm}$ (25 °C)	500 ml	22,22 €
COSS-012-500	12,88 mS/cm (25 °C)	500 ml	22,22 €
COSS-111-500	111,8 mS/cm (25 °C)	500 ml	22,22 €





X5 "MULTIPARAMÉTRICO DE BOLSILLO, PC5



Un solo instrumento compacto permite medir pH, mV, conductividad, TDS, salinidad y temperatura. Con sensor intercambiable. Rango de pH: -2 ... 16,00 pH, precisión $\pm 0,01$ pH y de 1 a 3 puntos de calibración. Rango de mV (redox): ± 500 . Rango de conductividad: 0 - 200 $\mu\text{S}/\text{cm}$, 0 - 2000 $\mu\text{S}/\text{cm}$, 0 - 20,00 mS/cm, precisión $\pm 0,5$ % de la lectura y de 1 a 3 puntos de calibración. Rango de temperatura: 0 - 50 $^{\circ}\text{C}$, precisión $\pm 0,2$ $^{\circ}\text{C}$. Rango de TDS: 0,1 mg/L - 10 g/L, precisión: 0,5 % de la lectura. Rango de salinidad: 0,01 - 10 ppt. Estanco al agua, IP67. Incluye: electrodo MPMT-A05-001. Garantía 2 años. Entrega 1 semana

referencia	descripción	unidades por ref.	precio
MPMT-005-001	multiparamétrico PC5	1	199,02 €
Accesorios y recambios			
MPMT-A05-001	electrodo de recambio	1	103,64 €
MPMT-A35-001	sonda red-ox	1	120,75 €

METRIA | TERMÓMETRO DE VARILLA

Termómetros químicos de varilla rellenos de líquido coloreado (sin mercurio)

referencia	rango	resolución	\emptyset (mm)	l (mm)	unidades por ref.	precio
THER-060-001	-10 +60 $^{\circ}\text{C}$	± 1 $^{\circ}\text{C}$	6	250	1	5,03 €
THER-110-001	-10 +110 $^{\circ}\text{C}$	± 1 $^{\circ}\text{C}$	6	300	1	5,03 €
THER-150-001	-10 +150 $^{\circ}\text{C}$	± 1 $^{\circ}\text{C}$	6	300	1	5,03 €
THER-200-001	-10 +200 $^{\circ}\text{C}$	± 1 $^{\circ}\text{C}$	6	305	1	5,86 €
En "packs ahorro" de 10 uds						
THER-060-010	-10 +60 $^{\circ}\text{C}$	± 1 $^{\circ}\text{C}$	6	250	10	41,87 €
THER-110-010	-10 +110 $^{\circ}\text{C}$	± 1 $^{\circ}\text{C}$	6	300	10	41,87 €
THER-150-010	-10 +150 $^{\circ}\text{C}$	± 1 $^{\circ}\text{C}$	6	300	10	41,87 €
THER-200-010	-10 +200 $^{\circ}\text{C}$	± 1 $^{\circ}\text{C}$	6	305	10	50,25 €
En "packs ahorro" de 50 uds						
THER-060-050	-10 +60 $^{\circ}\text{C}$	± 1 $^{\circ}\text{C}$	6	250	50	167,48 €
THER-110-050	-10 +110 $^{\circ}\text{C}$	± 1 $^{\circ}\text{C}$	6	300	50	167,48 €
THER-150-050	-10 +150 $^{\circ}\text{C}$	± 1 $^{\circ}\text{C}$	6	300	50	167,48 €
THER-200-050	-10 +200 $^{\circ}\text{C}$	± 1 $^{\circ}\text{C}$	6	305	50	195,39 €



TERMÓMETRO DE VARILLA

De varilla esmaltada amarilla. Líquido de relleno rojo (sin mercurio). Inmersión parcial (76 mm). Precisión testada en laboratorio

referencia	rango	resolución	precisión	\emptyset (mm)	l (mm)	unidades por ref.	precio
THER-60A-010	-10 + 60 $^{\circ}\text{C}$	$\pm 0,5$ $^{\circ}\text{C}$	± 1 $^{\circ}\text{C}$	6 - 7	305	10	48,52 €
THER-11A-010	-20 + 110 $^{\circ}\text{C}$	± 1 $^{\circ}\text{C}$	± 2 $^{\circ}\text{C}$	6 - 7	305	10	48,52 €
THER-15A-010	-20 + 150 $^{\circ}\text{C}$	± 1 $^{\circ}\text{C}$	± 2 $^{\circ}\text{C}$	6 - 7	305	10	52,84 €



TERMÓMETRO DE VARILLA CON CERTIFICADO DE PRECISIÓN Y TRAZABILIDAD

De varilla esmaltada amarilla. Líquido de relleno azul orgánico ecológicamente seguro (sin mercurio). Escala de impresión indeleble y resistente a los productos químicos. Anilla triangular para evitar que el termómetro ruede. Inmersión parcial (76 mm). Vinculado a 3 cadenas de calibración: MRA/ILAC (COFRAC, DKD...), NIST y GOST



referencia	rango	resolución	precisión	∅ (mm)	l (mm)	unidades por ref.	precio
THER-60C-001	-10 + 60 °C	± 0,5 °C	± 0,8 °C	6 - 7	305	1	15,04 €
THER-11C-001	-20 + 110 °C	± 1 °C	± 1 °C	6 - 7	305	1	16,52 €
THER-15C-001	-20 + 150 °C	± 1 °C	± 2 °C	6 - 7	305	1	16,67 €

TERMÓMETRO DE VARILLA CON FUNDA

Termómetros de varilla rellenos de líquido coloreado (sin mercurio) protegidos dentro de una funda para evitar roturas en usos específicos como neveras o estufas

METRIA

referencia	rango	resolución	l (mm)	tipo	unidades por ref.	precio
THES-120-001	0 +120 °C	±1 °C	300	funda de acero (A)	1	39,96 €
THES-200-001	+80 +200 °C	±1 °C	300	funda de acero (A)	1	41,42 €
THES-041-001	-40 +40 °C	±1 °C	170	funda de plástico (B)	1	14,03 €



TERMÓMETRO DIGITAL CON Sonda, TP3001

Sonda fija de acero inoxidable de 145 mm de longitud. Unidades de temperatura en °C / °F. Rango: -50 +300 °C (-58 + 572 °F), resolución: 0,1 °C/°F. Dispone de función hold (congelación de la medida). Alimentación: 1 pila botón G13. Dimensiones: 235 x 22 mm, peso 25 g. Incluye funda de protección de PVC.

METRIA

referencia	rango	tipo	unidades por ref.	precio
THER-D30-001	-50 +300 °C	forma recta	1	12,14 €



TERMÓMETRO DIGITAL CON Sonda PLEGABLE, KT-600

Sonda plegable de acero inoxidable de 100 mm de longitud. Unidades de temperatura en °C/°F. Rango: -50 +300 °C (-58 +572 °F), resolución 0.1 °C/°F. Alimentación: 1 pila botón LR44 1.5V. Dimensiones: 243 x 33 mm (143 x 33 mm plegado)

METRIA

referencia	rango	tipo	unidades por ref.	precio
THER-D33-001	-50 +300 °C	plegable	1	12,95 €



TERMÓMETRO DIGITAL PARA INTERIORES, DC108

Termo-higrómetro con soporte para pared o sobremesa. Unidades de temperatura en °C / °F. Rango de medición de la temperatura: -10 +50 °C (+14 + 122 °F), resolución 0,1 °C/°F. Rango de medición de la humedad relativa: de 20 % a 90%, resolución 1%. Funciones: T^m máxima, T^m mínima e indicación zona de confort. Alimentación: 1 pila 1,5V tipo AAA. Dimensiones: 91 x 85 x 20 mm, peso 96 g. Certificación CE

METRIA

referencia	rango	precisión	unidades por ref.	precio
THER-D31-001	-10 +50 °C	±1 °C	1	11,67 €



METRIA | **TERMO-HIGRÓMETRO DIGITAL PARA INTERIORES CON TEMPORIZADOR, KT-9**

Termo-higrómetro con soporte. Pantalla con indicación de temperatura y humedad interior, hora y temporizador. Unidades de temperatura en °C / °F. Rango de temperatura: -10 +50 °C (+14-122 °F), resolución 0,1 °C/°F. Rango de de humedad relativa: de 20% a 95%, resolución 1%. Rango temporizador: 0 a 99 min. Alimentación: 2 pilas AAA 1.5 V. Dimensiones: 105 x 105 x 20 mm

referencia	rango	precisión	unidades por ref.	precio
THER-D34-001	-50 +70 °C / 20% - 95% / 0 - 99 min	0.1 °C / 1 % / 1 s	1	23,76 €

METRIA | **TERMÓMETRO DIGITAL INTERIOR/EXTERIOR, DC105**

Termo-higrómetro con soporte para sobremesa. Doble pantalla con indicación de temperatura interior y exterior. Cable de sensor exterior de 1 metro. Unidades de temperatura en °C / °F. Rango de temperatura interior: -10 +50 °C (+14-122 °F), resolución 0,1 °C/°F. Rango de temperatura exterior: -50 +90 °C (-58+194 °F), resolución 0,1 °C/°F. Rango de medición de la humedad relativa: de 20 % a 90%, resolución 1%. Funciones: T^a máxima, T^a mínima e indicación zona de confort. Alimentación: 1 pila 1,5 V tipo AAA. Dimensiones: 98 x 58 x 13 mm, peso 78 g. Certificación CE

referencia	rango	precisión	unidades por ref.	precio
THER-D32-001	-50 +90 °C	±1 °C	1	17,12 €

METRIA | **TERMO-HIGRÓMETRO DIGITAL PARA INTERIORES / EXTERIORES, HC-520**

Termo-higrómetro con soporte. Pantalla con indicación de temperatura interior y exterior y humedad interior. Cable de sensor exterior de 1 metro. Unidades de temperatura en °C / °F. Rango de temperatura interior: -10 +50 °C (+14-122 °F), resolución 0,1 °C/°F. Rango de temperatura exterior: -50 +70 °C (-58+158 °F), resolución 0,1 °C/°F. Rango de medición de la humedad relativa: de 20% a 90%, resolución 1%. Memoria para MAX/MIN de temperatura y humedad y botón "RESET" en el panel frontal. Alimentación: 1 pila AAA 1.5 V. Dimensiones: 98 x 75 x 18 mm

referencia	rango	precisión	unidades por ref.	precio
THER-D35-001	-50 +70 °C / 20% - 90%	0.1 °C / 1 %	1	14,29 €

TFA | **TERMÓMETRO INFRARROJO CON LÁSER, -33 A +250 °C**

Rango: -33 +250 °C, resolución 0,1 °C. Precisión: 2 °C o ±2%. Tiempo de respuesta 1 s y emisividad ajustable de 0,05 a 1,00. Resolución óptica: 6:1. Temperatura de trabajo: 0 +50 °C. Dimensiones: 104 x 60 x 22 mm, peso 63 g. Alimentación: 2 pilas botón CR 2032. Garantía 1 año

referencia	rango	precisión	unidades por ref.	precio
THER-L02-001	-33 +250 °C	± 2 °C	1	77,61 €

TFA | **TERMÓMETRO INFRARROJO CON LÁSER, -33 A +500 °C**

Rango: -33 +500 °C. Precisión: ±1 °C entre +15 °C y +35 °C, para el resto del rango ±2 °C o ±2%. Puntero láser clase II, tiempo de respuesta 1 seg. Resolución óptica: 12:1. Pantalla iluminada. Temperatura de trabajo: 0 +50 °C. Dimensiones: 175 x 80 x 39 mm, peso 180 g. Alimentación: 2 pilas de 1,5 V AAA. Incluye funda. Garantía 1 año

referencia	rango	precisión	unidades por ref.	precio
THER-L03-001	-33 +500 °C	± 1 °C / ± 2 °C	1	158,64 €

TERMÓMETRO PROFESIONAL INFRARROJO CON LÁSER, PARA TEMPERATURA CORPORAL

Derrom



Sin contacto, diseñado para medir la temperatura corporal mediante la emisión del calor de la frente y para la medición de la temperatura en objetos. Modo cuerpo, modo superficie y modo habitación. Alarma de fiebre o temperatura alta. Pantalla retroiluminada a color (verde, naranja o rojo) en función de la temperatura. Memoria de las 32 últimas lecturas. Apagado automático. Pantalla grande con retroiluminación. Grados Celsius o Fahrenheit. Distancia efectiva de medición: 3-5 cm. Rango en cuerpo humano: 32,0-42,0 °C. Precisión (35,0-42,0 °C): $\pm 0,2$ °C. Resolución: 0,1 °C. Tiempo de medida < 30 segundos. Alimentación: 2 pilas AA (incluidas). Directiva 93/42/CEE, del consejo, de 14 de junio de 1993, relativa a los productos sanitarios. Clasificación: Producto Sanitario Clase IIa. Certificado CE. Garantía 2 años



referencia	rango	precisión	precisión (35,0-42,0 °C)	unidades por ref.	precio
THER-IRB-001	0 - 60 °C	$\pm 0,3$ °C	$\pm 0,2$ °C	1	49,00 €

ADQUISIDOR DE DATOS PARA MEDICIÓN DE TEMPERATURA

METRIA



Registrador de temperatura que puede almacenar hasta 48.000 lecturas. Rango de medición de temperatura: -30 °C hasta 70 °C, resolución 0,1 °C y precisión $\pm 0,5$ °C. Pantalla LED y función de alarma, mínimo, máximo y marca. EN 12830. USB integrado que puede descargar datos a PC y genera informes PDF / Excel que contienen resúmenes, gráficos y datos detallados. Completamente programable: 6 idiomas, intervalo de muestreo, retardo de inicio, retardo de alarma, unidades, rango de alarma, tipo de alarma, contraseña y usuario. IP65 (88161) e IP67 (88160). El modelo 88161 permite la conexión de una sonda de temperatura externa (no incluida). Alimentación: 2 x 3,0 V CR2032 (incluido). Vida útil de la batería 9 meses. Garantía 1 año



referencia	rango	modelo	unidades por ref.	precio
DLOG-00T-001	-30 °C + 70 °C	88160	1	72,05 €
DLOG-02T-001	-30 °C + 70 °C	88161	1	86,46 €
Accesorios				
DLOG-A01-001	sonda externa de 2 cm para 88161, sin mango. Cable de 200 cm (\varnothing sonda 3,8 mm)		1	14,41 €
DLOG-A02-001	sonda externa de 15 cm para 88161, con mango. Cable de 116 cm (\varnothing sonda 3,8 mm)		1	21,75 €



ADQUISIDOR DE DATOS PARA MEDICIÓN DE TEMPERATURA, HUMEDAD Y PRESIÓN

METRIA



Registrador de temperatura, HR y presión barométrica (solo en modelo 88163) que puede almacenar hasta 48.000 lecturas. Rango de medición de temperatura: -30 °C hasta 70 °C, resolución 0,1 °C y precisión $\pm 0,5$ °C. Rango de humedad: 0,1 - 99% RH (resolución 0,1% y precisión 3%). Presión barométrica (88163): 300 - 1100 hPa (resolución 0,1 hPa y precisión 3 hPa). Pantalla LED y función de alarma, mínimo, máximo y marca. EN 12830. USB integrado que puede descargar datos a PC y genera informes PDF / Excel que contienen resúmenes, gráficos y datos detallados. Completamente programable: 6 idiomas, intervalo de muestreo, retardo de inicio, retardo de alarma, unidades, rango de alarma, tipo de alarma, contraseña y usuario. IP65 (no incluye el área del sensor). Alimentación: 2 x 3,0 V CR2032 (incluido). Vida útil de la batería 9 meses. Garantía 1 año



referencia	rango	modelo	unidades por ref.	precio
DLOG-0HT-001	-30 °C + 70 °C / 0,1-99% RH	88162	1	106,58 €
DLOG-PHT-001	-30 °C + 70 °C / 0,1-99% RH / 300-1100 hPa	88163	1	123,98 €





ESCORT



"ADQUISIDOR DE DATOS (DATA LOGGER) CON Sonda INTERNA DE TEMPERATURA

Registrador de temperatura que permite almacenar hasta 16.240 lecturas. Rango: -40 +70 °C, resolución 0,1 °C y precisión ±0.3°C de -10 °C a +70°C, resto ±0.5°C. La pantalla LCD permite visualizar el valor mínimo, máximo, promedio y tiempo fuera de especificaciones. Cable USB incluido que permite volcar los datos adquiridos y activación por pulsador. No requiere de software para el tratamiento de los datos, solamente un lector de pdf. IP65. Alimentación: pila de Litio de 3V. Garantía 2 años

referencia	rango	tipo	unidades por ref.	precio
LOGT-16K-001	-40 +70 °C	16.240 lecturas	1	123,17 €



"ADQUISIDOR DE DATOS CON Sonda INTERNA DE TEMPERATURA Y HUMEDAD, LOG210

Data logger. Registrador de temperatura y humedad que permite almacenar hasta 100.000 lecturas. Rango de medición de la temperatura: -40 a 70 °C, resolución 0,1 °C y precisión ±0,5 °C de -10 °C a 40 °C, resto ±1 °C. Rango de medición de la humedad: 0 - 100%, resolución 0,1% y precisión ±3% de 40 a 60%, resto 5%. La pantalla LCD permite visualizar el valor mínimo, máximo y promedio. USB integrado que permite volcar los datos adquiridos y activación por pulsador. Crea de forma automática un PDF con los datos. Se suministra con software y con dispositivo de montaje en pared. IP65. Alimentación: pila de Litio de 3,6 V. Garantía 2 años

referencia	rango	tipo	unidades por ref.	precio
LOGH-210-001	-40 +70 °C / 0-100% HR	100.000 lecturas	1	147,95 €



ESCORT



"ADQUISIDOR DE DATOS CON Sonda INTERNA DE TEMPERATURA Y HUMEDAD, ILOG

Data Logger. 32000 lecturas. Rango de medición de temperatura de -40 °C a 70 °C, resolución 0.1 °C y precisión de ± 0.3 °C. Rango de medición de humedad 2% a 98%, resolución 0.1% y precisión ± 3%. La pantalla LCD muestra el mínimo, el máximo, el promedio y el tiempo fuera de las especificaciones. Los datos se pueden descargar a la PC con LOGH-A01-001 (no incluido) y administrarse con el software Console Plus. IP51. Fuente de alimentación: batería de litio de 3,6V LS14250 1/2AA. Garantía 2 años

referencia	tipo	unidades por ref.	precio
LOGH-32K-001	adquisidor de datos iLOG	1	388,57 €
Accesorios			
LOGH-A01-001	interfaz de conexión USB para la serie iLOG incluye software Console Plus	1	175,91 €

PLUG&TRACK



"ADQUISIDOR DE DATOS PARA MEDICIÓN DE TEMPERATURA, TIPO BOTÓN

Registrador de temperatura que puede almacenar hasta 8.192 lecturas. Registra fecha y hora, alarmas programables con niveles de temporización y cuenta atrás. Intervalo entre 5 min y 243 h. Resistente al agua. Cápsula de acero inoxidable. ISO 17025. Vida útil batería: 10 años máximo entre -30 y 50 °C (LOGT-BT1-001) y 30-50 ciclos de esterilización (LOGT-BT2-001) con inicio a 25 °C, mantenimiento a 121 °C durante 15 min y vuelta a 25 °C. 16 x 6 mm (Ø x h). Garantía 2 años

referencia	rango	precisión	resolución	unidades por ref.	precio
LOGT-BT1-001	-40 + 85 °C	± 0,5 °C	0,5 °C	1	148,90 €
LOGT-BT2-001	0 + 125 °C	± 0,5 °C	0,1 °C	1	219,35 €

Accesorios

LOGT-BP1-001	software para un único botón y lector USB	1	200,46 €
LOGT-BP2-001	software para hasta cinco botones y lector USB	1	752,04 €
LOGT-BP3-001	software para botones ilimitados y lector USB	1	1198,64 €
LOGT-BTA-001	cápsula de protección para logger botón hasta +140 °C	1	100,64 €



"ADQUISIDOR DE DATOS PARA ALTA TEMPERATURA, HITEMP140

Robustos, con buena precisión y soportan condiciones de trabajo duras. Acero inoxidable 316. Registrador de temperatura que puede almacenar hasta 32.700 lecturas. Intervalo entre 1 s y 24 h. Temperatura de trabajo del cuerpo: -40 °C + 140 °C. Temperatura de trabajo de la sonda: -200 °C + 260 °C (el cuerpo puede trabajar a este rango con el accesorio LOGT-HA1-001, no incluido). Sensor Pt100 con resolución 0,01 °C y precisión ± 0,1 °C (de 20 a 140 °C). Sonda rígida: (51 x 3,2 mm), cuerpo: (48 x 24,6 mm). IP68. Alimentación: batería de litio 3,6 V alta temperatura. Suministrado con certificado de calibración. Requiere la interfaz y el software LOGT-HA2-001 (no incluido). Peso: 120 g. Garantía 2 años. Entrega 2 semanas

referencia	descripción	unidades por ref.	precio
LOGT-HIT-001	adquisidor de datos para alta temperatura, HITEMP140	1	839,00 €
Accesorios		1	
LOGT-HA1-001	protector térmico TS para HITEMP140, -200 + 260 °C		169,90 €
LOGT-HA2-001	software y interfaz IFC400 USB	1	209,00 €

MADGETECH

NEW

CE



"ADQUISIDOR DE DATOS PARA TEMPERATURA ULTRA BAJA, CRYOTEMP

Registrador de temperatura que puede almacenar hasta 32.767 lecturas. Intervalo entre 5 s y 30 min. Rango de medición de temperatura: -86 °C hasta 35 °C (puede ser usado hasta 55 °C), resolución 0,01 °C y precisión ± 1 °C. Indicadores LED de estado tipo semáforo. Diseñado con asa para una fácil fijación. Protección IP64. Requiere la interfaz y el software LOGT-CA1-001 (no incluido). Alimentación: batería de litio 3,6 V (LTC-7PN). Suministrado con certificado de calibración. 83 x 54 x 11 mm. Peso: 40 g. Garantía 2 años

referencia	descripción	unidades por ref.	precio
LOGT-CRY-001	adquisidor de datos para temperatura ultra baja, CryoTemp	1	377,00 €
Accesorios			
LOGT-CA1-001	software y interfaz IFC300 USB	1	175,50 €

MADGETECH

NEW

CE



TERMO-HIGRÓMETRO DIGITAL CON SENSOR REMOTO

Transferencia de datos vía radio desde un sensor remoto. Rango de medición de temperatura: Interior: de -10 °C a 50 °C, resolución 0,1 °C, exterior: de -20 °C a 50 °C, resolución 0,1 °C. Rango de medición de humedad: interior: 20% a 95%, resolución 1%, exterior 20% a 99%, resolución 0.1%. Incluye sensor remote de alcance hasta 30 m en espacios abiertos. Memoria máxima-mínima con auto reset 24h. Fuente de alimentación: 2 pilas AAA (no incluidas). Dimensiones: 137 x 97 x 19 mm

referencia	tipo	unidades por ref.	precio
HIGR-D23-001	termo-higrómetro digital con sensor remoto	1	45,79 €
Accesorios			
HIGR-A23-001	sensor remoto adicional	1	32,29 €

TFA

CE



"TERMÓMETRO PORTÁTIL MODELO TEMP 7 VIO PT100

Rango: -200 +999 °C, precisión 0,2 °C entre -99,9 y +199,9 °C (en el resto del rango 2 °C). Incluye la sonda indicada en cada caso (Atención: el límite de medida de la sonda puede ser distinto al del equipo). Funciones: indicador de estabilidad, máximo, mínimo, hold y apagado automático. Pantalla LCD. Vida de la batería: >550 horas. Dimensiones: 185 x 85 x 45 mm, peso 400 g. Incluye funda de goma y maleta de transporte. IP56. Garantía 3 años. Entrega 1 semana

referencia	descripción	unidades por ref.	precio
THER-D22-001	termómetro con sonda de inmersión Ø 3 x 200 mm, -50 +400 °C	1	312,73 €
THER-D26-001	termómetro con sonda de penetración Ø 4 x 150 mm, -50 +400 °C	1	314,55 €

XS

CE





DENSÍMETRO DE USO GENERAL

No normalizados. Lectura por debajo del menisco. Calibrados a 20°C. Unidad: g/ml. Longitud: 300 mm. Estos instrumentos no están disponibles con certificado de calibración

referencia	rango (g/ml)	precisión (g/ml)	división (g/ml)	T.S. (mN/m)	unidades por ref.	precio
HYDR-060-001	0,600-0,700	±0,002	0,001	20	1	10,10 €
HYDR-070-001	0,700-0,800	±0,002	0,001	25	1	8,95 €
HYDR-080-001	0,800-0,900	±0,002	0,001	30	1	8,95 €
HYDR-090-001	0,900-1,000	±0,002	0,001	35	1	8,95 €
HYDR-100-001	1,000-1,100	±0,002	0,001	55	1	8,33 €
HYDR-110-001	1,100-1,200	±0,002	0,001	55	1	8,33 €
HYDR-B65-001	0,650-1,000	±0,005	0,005	26/55	1	7,63 €
HYDR-10B-001	1,000-2,000	±0,010	0,01	55/75	1	7,63 €



AERÓMETRO BAUMÉ

Unidad: °Bé. Longitud: 280 mm. Estos instrumentos no están disponibles con certificado de calibración

referencia	rango (°Be)	precisión (°Be)	división (°Be)	T.S. (mN/m)	unidades por ref.	precio
Calibrados a 15°C						
HYBE-010-001	0-10	±0.2	0,1	55	1	9,81 €
HYBE-020-001	10-20	±0.2	0,1	55	1	9,81 €
HYBE-030-001	20-30	±0.2	0,1	55	1	9,81 €
HYBE-040-001	30-40	±0.2	0,1	75	1	11,58 €
HYBE-050-001	40-50	±0.2	0,1	75	1	11,58 €
HYBE-060-001	50-60	±0.2	0,1	75	1	11,58 €
HYBE-070-001	60-70	±0.2	0,1	75	1	11,58 €
Calibrados a 20°C						
HYBE-210-001	0-10	±0.2	0,1	55	1	9,81 €
HYBE-220-001	10-20	±0.2	0,1	55	1	9,81 €



ALCOHÓMETRO DE ALTA PRECISIÓN

Fabricados según normas ISO 4801 y NF B 35-515. Calibrados a 20°C. Unidad: etanol en %vol. Longitud: 350 mm. Estos instrumentos se entregan con certificado de conformidad

referencia	rango (%vol)	precisión (%vol)	división (%vol)	T.S. (mN/m)	unidades por ref.	precio
ALCO-000-001	0-10	±0.1	0,1	72,6	1	32,12 €
ALCO-010-001	10-20	±0.1	0,1	50,5	1	32,12 €
ALCO-020-001	20-30	±0.1	0,1	41,4	1	32,12 €
ALCO-030-001	30-40	±0.1	0,1	35,4	1	32,12 €
ALCO-040-001	40-50	±0.1	0,1	31,7	1	32,12 €
ALCO-050-001	50-60	±0.1	0,1	29,4	1	30,31 €
ALCO-060-001	60-70	±0.1	0,1	27,9	1	30,31 €
ALCO-070-001	70-80	±0.1	0,1	26,7	1	30,31 €
ALCO-080-001	80-90	±0.1	0,1	25,6	1	30,31 €
ALCO-090-001	90-100	±0.1	0,1	24,2	1	30,31 €



ALCOHÓMETRO DE INVESTIGACIÓN

Alcohómetro tipo buscador. Calibrado a 20 °C. Longitud 290 mm. Doble escala. Escala 1: precisión ± 2 ; división 1. Escala 2: precisión ± 1 ; división 0,5. No incluye certificado



referencia	escala 1	escala 2	unidades por ref.	precio
ALCO-RF1-001	0-100 %Vol/GL/Tralles	10-44° Cartier	1	9,21 €

TEMPORIZADOR MECÁNICO 60 MIN

Temporizador mecánico de cuenta atrás con alarma sonora al final del ciclo

METRIA

referencia	descripción	unidades por ref.	precio
TIME-M01-001	temporizador mecánico 60'	1	9,57 €

**RELOJ AVISADOR DIGITAL (TEMPORIZADOR) 24 HORAS**

Función reloj, función temporizador de cuenta atrás hasta 23 h 59' 59" con alarma y función cronómetro. Tres formas de soporte: imán para adherirlo a superficies metálicas, pinza para sujetarlo en un bolsillo y clip posterior para aguantarlo de pie. Batería incluida

METRIA



referencia	descripción	unidades por ref.	precio
TIME-W24-001	reloj avisador digital 24 h	1	8,92 €
En "pack ahorro" de 10 unidades			
TIME-W24-010	reloj avisador digital 24 h	10	66,88 €

**TEMPORIZADOR DIGITAL 100 MINUTOS**

Temporizador de cuenta atrás hasta 99' 59" con alarma. Tres formas de soporte: imán para adherirlo a superficies metálicas, pinza para sujetarlo en un bolsillo y clip posterior para aguantarlo de pie. Batería incluida

METRIA



referencia	descripción	unidades por ref.	precio
TIME-100-001	temporizador 100 minutos	1	5,75 €
En "pack ahorro" de 10 unidades			
TIME-100-010	temporizador 100 minutos	10	40,25 €

**CRONÓMETRO DIGITAL, RS-808**

Funciones: cronómetro digital, reloj 12/24, alarma, calendario, sistema semanal. Precisión del cronómetro: 1/100" los primeros 30 minutos y después en incrementos de 1 segundo hasta un máximo de 24h. Tiempo acumulado (Split) y 2 memorias. 2 pilas LR44 (incluidas)

METRIA



referencia	descripción	unidades por ref.	precio
TIME-D05-001	cronómetro digital	1	6,86 €

**CRONÓMETRO DIGITAL, PC-1001**

Funciones: cronómetro, reloj, alarma y calendario. Precisión del cronómetro: 1/100" los primeros 30 minutos y después en incrementos de 1 segundo hasta un máximo de 24h. Pantalla LCD digital y cordón para colgar en el cuello. Alimentación: 2 pilas LR44 (incluidas). Dimensiones: 88,5 x 62,5 x 22,5 mm, peso 55 g

METRIA



referencia	descripción	unidades por ref.	precio
TIME-D03-001	cronómetro digital 30', 1/100"	1	15,03 €



METRIA | **CRONÓMETRO DIGITAL, PC-6008**

Funciones: cronómetro, cuenta atrás, reloj, alarma, calendario, podómetro (cuenta pasos). Tiempo total del cronómetro: 9 h 59' 59,99". Precisión: 1/100". Tiempo parcial (Lap) y tiempo acumulado (Split). 180 memorias. Autoapagado para conservación de pila. Pantalla LCD digital y cordón para colgar en el cuello. Resistente al agua. Alimentación: 1 pila SR44 (incluida). Dimensiones: 85 x 55 x 25 mm, peso 100 g

referencia	descripción	unidades por ref.	precio
TIME-D04-001	cronómetro digital 10 h, 1/100"	1	29,62 €

PILAS

Para equipos de oficina y de laboratorio



referencia	descripción	unidades por ref.	precio
BTTY-D3A-010	caja de pilas alcalinas Duracell Industrial LR03 (AAA)	10	8,04 €
BTTY-D2A-010	caja de pilas alcalinas Duracell Industrial LR06 (AA)	10	8,04 €
BTTY-KCR-005	pila de botón de litio Kodak CR2032, en tiras	5	5,74 €
BTTY-VLR-010	pila alcalina Vinnic LR44, en tiras	10	7,19 €
BTTY-F36-001	pila de Litio 3,6V ER14250 (1/2AA) Fullwat	1	7,19 €

METRIA | **REFRACTÓMETRO DIGITAL PORTÁTIL, RSD**

Refractómetros digitales de mano con Compensación de Temperatura Automática (CTA) 5°C-40°C, control automático de energía y alta precisión. Gran pantalla TFT de color con retroiluminación, función de configuración de ensayo en blanco definida por el usuario, diseño ergonómico duradero y no interferencia de la luz. Rango de medición de temperatura de 0 a 40 ° C (precisión de 0,5 ° C). Medición del grado Brix, índice de refracción (RI), Oechsle, mass S/W, alcohol probable (AP) y KMW (Babo). Peso neto 200g, alimentación 2xAAA (1,5 V). Cumplimiento de las normas IP65, CE y ROHS. Garantía 1 año



referencia	tipo	rango	resolución	precisión	unidades por ref.	precio
PDRF-R45-001	Brix	0-45%	0,1	±0,2	1	283,28 €
	RI	1,3330-1,4098	0,0001	±0,0003		
PDRF-R85-001	Brix	0-85%	0,1	±0,5	1	432,65 €
	RI	1,3330-1,5100	0,0001	±0,0005		
	Oe (Germany)	3-150	1	±1		
PDRF-RM5-001	Oe(Swiss)	0-150	1	±1	1	332,21 €
	Mass S/W	0-35%	0,1	±0,2		
	Vol AP	0-22%	0,1	±0,2		
	KMW	0-25	0,1	±0,2		

METRIA | **REFRACTÓMETRO ABBE ANALÓGICO, RST111**

Refractómetro analógico ABBE para medir el índice de refracción (RI), Brix% y temperatura con buena precisión y un amplio rango de medición. Muy fácil de mover debido a sus reducidas dimensiones (270x180x370mm) y peso (3,5 kg) y también muy fácil de usar. Incluye estuche portátil de aluminio de alta resistencia para el transporte. Garantía 1 año



referencia	tipo	rango	precisión	unidades por ref.	precio
ABRF-111-001	RI	1,30000-1,70000	±0,0005	1	733,70 €
	Brix	0-95%	±0,25%		
	Temp.	0-60	±1°C		

REFRACTÓMETRO ANALÓGICO PORTÁTIL

METRIA

Refractómetros analógicos de mano con Compensación de Temperatura Automática (CTA) y alta precisión. Diseño antirrodadadura, cómodo ocular de ajuste perfecto, prisma de fácil limpieza y solapa protectora del prisma de apertura a presión. Medición del grado Brix, Alcohol Probable, gravedad específica, grado Baume y grado KMW (Babo). Incluye estuche con destornillador y pipeta. Garantía 1 año

referencia	tipo	rango	resolución	unidades por ref.	precio
PREF-B20-001	Brix	0-20 %	0,1%	1	64,48 €
PREF-B32-001	Brix	0-32 %	0,2%	1	64,48 €
PREF-B50-001	Brix	0-50 %	0,5%	1	74,25 €
PREF-B82-001	Brix	45-82 %	0,5%	1	78,16 €
PREF-B92-001	Brix	58-92 %	0,2%	1	89,88 €
PREF-WN1-001	Vino	0-140 Oe / 0-25 KMW (Babo) / 0-32% Mas Sacch	1 Oe / 0,2 KMW / 0,2%	1	64,48 €
PREF-WN5-001	Vino	0-190 Oe / 0-38 KMW (Babo) / 0-44% Brix	2 Oe / 0,5 KMW / 0,5%	1	82,06 €
PREF-WN7-001	Vino	30-140 Oe / 0-25 KMW (Babo) / 0-32% Brix	1 Oe / 0,2 KMW / 0,2%	1	64,48 €
PREF-AL6-001	Alcohol (AP)	0-25%VOL / 0-20 Baume / 0-40% Brix	0,2% / 0,2 / 0,2%	1	64,48 €
PREF-AL7-001	Alcohol (AP)	0-32% Brix / 1,000 - 1,120 sg	0,2% / 0,001	1	64,48 €



"ESPECTROFOTÓMETRO VISIBLE, V-10 PLUS

ONDA



Para educación, uso general y análisis de rutina. Componentes que garantizan un rendimiento excelente. Lectura de la longitud de onda directamente en la pantalla. Auto cero y blanco. Medida de absorbancia, transmitancia y concentración. Cuantitativo: curva estándar y métodos de coeficiente. Diseño de pre-alineado de lámpara, que asegura el fácil cambio por el propio usuario. Incluye software para ampliar las aplicaciones a la curva y la cinética estándar. Pantalla gráfica LCD (128 x 64 píxeles). Funda. Certificado trazable Standard DAkKS. Rango de longitud de onda: 325 - 1000 nm. Ancho de banda: 4 nm. Sistema óptico: haz único. Rejilla: 1200 líneas/mm. Precisión longitud de onda: ± 2 nm. Repetitividad: ± 1 nm. Resolución: 0,5 nm. Modo fotométrico: %T, Abs, Conc y Factor. Detector: fotodiodo de silicio. Porta celdas estándar para 4 celdas cuadradas de 10 mm (4 celdas ópticas de vidrio incluidas). Fuente de luz: tungsteno. Vida de lámpara: 2000 horas aprox. Puerto USB (para control remoto de PC) y puerto paralelo (para impresión directa). Opcional: Software profesional para barrido, exportación de datos a hoja de cálculo, análisis de intensidad de color y tonalidad según método específico para vinos OIV-MA-AS2-07B (SPTR-A01-001). Peso: 8 kg. Dimensiones (mm): 440 x 360 x 180. 85-265 V / 50-60 Hz. Garantía 2 años. Entrega 3 semanas.



referencia	descripción	unidades por ref.	precio
SPTR-V01-001	espectrofotómetro visible, ONDA V-10 PLUS	1	1127,27 €
Accesorios			
SPTR-A01-001	software profesional específico para vinos	1	510,25 €
SPTR-A02-001	impresora térmica para espectrofotómetros ONDA	1	479,03 €

METRIA | CUBETA PARA ESPECTROFOTÓMETRO ESTÁNDAR (MACRO) CON TAPA DE PTFE

Disponible en cuarzo (LB Q) para trabajar en el rango 200 - 2500 nm (incluye el Ultravioleta) o en vidrio óptico (LB OG) para trabajar en el rango 320 - 2500 nm

referencia	material	paso de luz	ancho interno	vol. (ml)	unidades por ref.	precio
De cuarzo						
MALQ-001-002	LB Q	1 mm	10	0,35	2	171,67 €
MALQ-002-002	LB Q	2 mm	10	0,7	2	171,67 €
MALQ-005-002	LB Q	5 mm	10	1,7	2	162,07 €
MALQ-010-002	LB Q	10 mm	10	3,5	2	103,98 €
MALQ-020-002	LB Q	20 mm	10	7	2	185,65 €
MALQ-040-002	LB Q	40 mm	10	14	2	265,22 €
MALQ-050-002	LB Q	50 mm	10	17,5	2	353,63 €
MALQ-100-001	LB Q	100 mm	10	35,0	1	217,72 €
De vidrio óptico						
MALG-001-002	LB OG	1 mm	10	0,35	2	38,62 €
MALG-002-002	LB OG	2 mm	10	0,7	2	35,75 €
MALG-005-002	LB OG	5 mm	10	1,7	2	33,88 €
MALG-010-002	LB OG	10 mm	10	3,5	2	24,76 €
MALG-020-002	LB OG	20 mm	10	7	2	33,88 €
MALG-040-002	LB OG	40 mm	10	14	2	39,78 €
MALG-050-002	LB OG	50 mm	10	17,5	2	44,19 €
MALG-100-001	LB OG	100 mm	10	35,0	1	44,61 €

METRIA | CUBETA PARA ESPECTROFOTÓMETRO SEMIMICRO CON TAPA DE PTFE

Disponible en cuarzo (LB Q) para trabajar en el rango 200 - 2500 nm (incluye el Ultravioleta) o en vidrio óptico (LB OG) para trabajar en el rango 320 - 2500 nm

referencia	material	paso de luz	ancho interno	vol. (ml)	unidades por ref.	precio
SMLQ-010-002	LB Q	10 mm	4	1,4	2	185,97 €
SMLG-010-002	LB OG	10 mm	4	1,4	2	128,76 €

METRIA | CUBETA PARA ESPECTROFOTÓMETRO MICRO CON TAPA DE PTFE

Disponible en cuarzo (LB Q) para trabajar en el rango 200 - 2500 nm (incluye el Ultravioleta) o en vidrio óptico (LB OG) para trabajar en el rango 320 - 2500 nm

referencia	material	paso de luz	ancho interno	vol. (ml)	unidades por ref.	precio
MILQ-010-002	LB Q	10 mm	2	0,7	2	191,54 €
MILG-010-002	LB OG	10 mm	2	0,7	2	132,62 €

CUBETA PARA ESPECTROFOTÓMETRO ESTÁNDAR (MACRO) CON TAPÓN DE PTFE**METRIA**

Para muestras volátiles. Disponible en cuarzo (LB Q) para trabajar en el rango 200 - 2500 nm (incluye el Ultravioleta) o en vidrio óptico (LB OG) para trabajar en el rango 320 - 2500 nm

referencia	material	paso de luz	ancho interno	vol. (ml)	unidades por ref.	precio
MASQ-010-002	LB Q	10 mm	10	3,5	2	191,54 €
MASG-010-002	LB OG	10 mm	10	3,5	2	88,42 €

**PORTACUBETAS DE POLIETILENO**

Para 12 cubetas de 10 mm de paso de luz

astik's

referencia	h (mm)	l (mm)	w (mm)	unidades por ref.	precio
CUVP-012-001	15	170	50	1	2,60 €

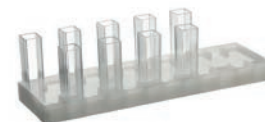
**CUBETA PARA ESPECTROFOTÓMETRO SEMIMICRO CON TAPÓN DE PTFE****METRIA**

Para muestras volátiles. Disponible en cuarzo (LB Q) para trabajar en el rango 200 - 2500 nm (incluye el Ultravioleta) o en vidrio óptico (LB OG) para trabajar en el rango 320 - 2500 nm

referencia	material	paso de luz	ancho interno	vol. (ml)	unidades por ref.	precio
SMSQ-010-002	LB Q	10 mm	4	1,4	2	200,27 €
SMSG-010-002	LB OG	10 mm	4	1,4	2	157,34 €

**CUBETA PARA ESPECTROFOTÓMETRO MICRO CON TAPÓN DE PTFE****METRIA**

Para muestras volátiles. Disponible en cuarzo (LB Q) para trabajar en el rango 200 - 2500 nm (incluye el Ultravioleta) o en vidrio óptico (LB OG) para trabajar en el rango 320 - 2500 nm

referencia	material	paso de luz	ancho interno	vol. (ml)	unidades por ref.	precio
MISQ-010-002	LB Q	10 mm	2	0,7	2	206,27 €
MISG-010-002	LB OG	10 mm	2	0,7	2	147,34 €

**CUBETA DESECHABLE PARA ESPECTROFOTÓMETRO****METRIA**

Disponible en poliestireno óptico (PS) para trabajar en el rango 340 - 800 nm y en PMMA para trabajar en el rango 280 - 800 nm

referencia	material	paso de luz	ancho interno	vol. (ml)	unidades por ref.	precio
Tipo estándar (macro) (A)						
MAPS-010-100	PS	10 mm	10	4,5	100	6,97 €
MAPM-010-100	PMMA	10 mm	10	4,5	100	10,38 €
Tipo semimicro (B)						
SMPS-010-100	PS	10 mm	4	2,5	100	6,78 €
SMPM-010-100	PMMA	10 mm	4	2,5	100	10,09 €



METRIA | CUBETA PARA FLUORIMETRÍA ESTÁNDAR (MACRO) CON TAPA DE PTFE

Cubeta con 4 caras pulidas. Disponible en cuarzo (LBQ) o en vidrio óptico (LB OG)

referencia	material	paso de luz	ancho interno	vol. (ml)	unidades por ref.	precio
MALQ-F10-002	LB Q	10 mm	10	3,5	2	255,02 €
MALG-F10-002	LB OG	10 mm	10	3,5	2	127,50 €

METRIA | CUBETA DESECHABLE ESTÁNDAR (MACRO) PARA FLUORIMETRÍA

Cubeta con 4 caras pulidas disponible en poliestireno óptico (PS) para trabajar en el rango 340 - 800 nm y en PMMA para trabajar en el rango 280 - 800 nm

referencia	material	paso de luz	ancho interno	vol. (ml)	unidades por ref.	precio
MAPS-F10-100	PS	10 mm	10	4,5	100	7,94 €
MAPM-F10-100	PMMA	10 mm	10	4,5	100	11,92 €

METRIA | MEDIDOR PORTÁTIL DE CALIDAD DEL AIRE, 77532

Mide CO₂ (0 - 9999 ppm) y temperatura (-10 + 60 °C). Precisión CO₂: ± 30 ppm ± 5% de la lectura (0 - 5000 ppm) y ± 10% de la lectura en el resto del rango. Precisión temperatura: ± 0,6 °C. Ideal para la medición de la calidad del aire interior (IAQ). Utiliza la tecnología NDIR (sensor infrarrojo no dispersivo) para asegurar la fiabilidad y la estabilidad a largo plazo. Alarmas acústicas, funciones de máxima, mínima, promedio y hold. Alimentación: 4 pilas AA (incluidas). Incluye maletín de transporte. Garantía 2 años

referencia	descripción	unidades por ref.	precio
IAQM-P01-001	Medidor portátil de calidad del aire, 77532	1	324,89 €

METRIA | MEDIDOR DE CALIDAD DEL AIRE, DE PARED, 7722

Mide CO₂ (0 - 9999 ppm), temperatura (-10 + 60 °C) y humedad (0,1 - 99,9% RH). Precisión CO₂: ± 50 ppm ± 5% de la lectura (0 - 2000 ppm) y ± 10% de la lectura el resto del rango. Precisión temperatura: ± 0,6 °C. Precisión humedad: ± 3% RH. Ideal para la medición de la calidad del aire interior (IAQ). Utiliza la tecnología NDIR (sensor infrarrojo no dispersivo) para asegurar la fiabilidad y la estabilidad a largo plazo. Alarmas acústicas, funciones de máxima, mínima y promedio. Adaptador universal para cargar el equipo. Garantía 2 años

referencia	descripción	unidades por ref.	precio
IAQM-W01-001	medidor de calidad del aire, de pared, 7722	1	289,82 €
Accesorios			
IAQM-A01-001	frasco de sal para calibración 33% RH	1	54,10 €
IAQM-A02-001	frasco de sal para calibración 75% RH	1	54,10 €

“MESA DE LABORATORIO EN C

Mesa técnica para laboratorio en C con superficie de trabajo de compacto fenólico con resina de alta resistencia Fundermax Resistance² gris claro de 20 mm de grosor. Ideal para todo tipo de laboratorios e indispensable para laboratorios físico-químicos. Estructura metálica en tubo de acero laminado en frío 60 x 30 mm, protegida con resinas epóxicas antioxidantes. Se puede utilizar como superficie de soporte para instrumentación de laboratorio y montaje de experimentos. Capacidad de carga de hasta 300 kg metro lineal. Cuatro puntos de apoyo regulables para nivelar la mesa. Se entrega montada. Garantía 5 años. Entrega 4 semanas

INBAUT=K



referencia	dimensiones (largo x ancho x alto)	tipo	unidades por ref.	precio
LABT-C01-001	900 x 750 x 900 mm	sin panel trasero	1	575,53 €
LABT-C02-001	1200 x 750 x 900 mm	sin panel trasero	1	683,55 €
LABT-C03-001	1500 x 750 x 900 mm	sin panel trasero	1	773,86 €
LABT-C04-001	1800 x 750 x 900 mm	sin panel trasero	1	867,54 €
LABT-C11-001	900 x 750 x 900 mm	con panel trasero	1	664,79 €
LABT-C12-001	1200 x 750 x 900 mm	con panel trasero	1	772,81 €
LABT-C13-001	1500 x 750 x 900 mm	con panel trasero	1	863,11 €
LABT-C14-001	1800 x 750 x 900 mm	con panel trasero	1	956,79 €



“MESA DE LABORATORIO EN A

Mesa técnica para laboratorio en A con superficie de trabajo de compacto fenólico con resina de alta resistencia Fundermax Resistance² gris claro de 20 mm de grosor. Ideal para todo tipo de laboratorios e indispensable para laboratorios físico-químicos. Estructura metálica en tubo de acero laminado en frío 60 x 30 mm, protegida con resinas epóxicas antioxidante. Se puede utilizar como superficie de soporte para instrumentación de laboratorio y montaje de experimentos. Capacidad de carga de hasta 300 kg metro lineal. Cuatro puntos de apoyo regulables para nivelar la mesa. Se entrega montada. Garantía 5 años. Entrega 4 semanas

INBAUT=K



referencia	dimensiones (largo x ancho x alto)	tipo	unidades por ref.	precio
LABT-A01-001	900 x 750 x 900 mm	sin panel trasero	1	492,60 €
LABT-A02-001	1200 x 750 x 900 mm	sin panel trasero	1	594,75 €
LABT-A03-001	1500 x 750 x 900 mm	sin panel trasero	1	696,94 €
LABT-A04-001	1800 x 750 x 900 mm	sin panel trasero	1	799,09 €
LABT-A11-001	900 x 750 x 900 mm	con panel trasero	1	581,86 €
LABT-A12-001	1200 x 750 x 900 mm	con panel trasero	1	684,01 €
LABT-A13-001	1500 x 750 x 900 mm	con panel trasero	1	786,19 €
LABT-A14-001	1800 x 750 x 900 mm	con panel trasero	1	888,34 €



“MESA DE LABORATORIO CENTRAL

Mesa de laboratorio central con superficie de trabajo de compacto fenólico con resina de alta resistencia Fundermax Resistance² gris claro de 20 mm de grosor. Ideal para todo tipo de laboratorios e indispensable para laboratorios físico-químicos. Estructura metálica en tubo de acero laminado en frío 40 x 40 mm, protegida con resina epóxida antioxidante. Se puede utilizar como superficie de soporte para instrumentación de laboratorio y montaje de experimentos. Capacidad de carga de hasta 400 kg metro lineal. Cuatro puntos de apoyo regulables para nivelar la mesa. Se entrega montada. Garantía 5 años. Entrega 4 semanas

INBAUT=K



referencia	dimensiones (largo x ancho x alto)	unidades por ref.	precio
LABT-M01-001	900 x 900 x 900 mm	1	690,09 €
LABT-M02-001	1200 x 900 x 900 mm	1	809,12 €
LABT-M03-001	1500 x 900 x 900 mm	1	939,70 €
LABT-M04-001	1800 x 900 x 900 mm	1	1047,46 €



"MESA DOBLE PARA ESTUFAS, HORNOS E INCUBADORAS DE LABORATORIO

Mesa para estufas, hornos e incubadoras a dos alturas con distancia interior útil de 74 cm. Superficie de trabajo de compacto fenólico con resina de alta resistencia Fundermax Resistance² gris claro de 20 mm de grosor. Ideal para todo tipo de laboratorios. Estructura metálica en tubo de acero laminado en frío 40 x 40 mm, protegida con resinas epóxicas antioxidante. Se entrega montada. Capacidad de carga de hasta 300 Kg. Cuatro puntos de apoyo regulables para nivelar la mesa. Garantía 5 años. Plazo de entrega 4 semanas



referencia	dimensiones (largo x ancho x alto)	unidades por ref.	precio
LABT-H01-001	900 x 750 x 1300 mm	1	930,57 €
LABT-H02-001	1200 x 750 x 1300 mm	1	1120,95 €
LABT-H03-001	1500 x 750 x 1300 mm	1	1312,35 €



"MUEBLE AUXILIAR DE LABORATORIO CON RUEDAS Y UNA PUERTA

Color gris claro. Puerta derecha / izquierda. Bisagras con apertura 270°. Incorpora una balda regulable en altura. Cuatro ruedas en la base, dos de ellas con freno. Disponible en dos acabados:

> melamina de 19 mm de espesor y frentes canteados en aluminio de 1 mm de grosor. Tirador fabricado en aluminio natural

> acero laminado en frío galvanizado de 1 mm de espesor acabado en pintura epoxi-poliéster termoendurecida
Se entrega montado con el tirador en la parte interna del mueble para evitar desperfectos. Garantía 5 años. Plazo de entrega 4 semanas



referencia	altura de trabajo	dimensiones (largo x ancho x alto)	tipo	unidades por ref.	precio
LABC-751-001	750 mm	450 x 520 x 635 mm	melamina	1	292,09 €
LABC-901-001	900 mm	600 x 520 x 805 mm	melamina	1	338,28 €
LABC-7B1-001	750 mm	450 x 520 x 635 mm	acero	1	534,53 €
LABC-9B1-001	900 mm	600 x 520 x 805 mm	acero	1	656,95 €



"MUEBLE AUXILIAR DE LABORATORIO CON RUEDAS, UN CAJÓN Y UNA PUERTA

Color gris claro. Puerta derecha / izquierda. Bisagras con apertura 270°. Incorpora una balda regulable en altura. Cuatro ruedas en la base, dos de ellas con freno. Disponible en dos acabados:

> melamina de 19 mm de espesor y frentes canteados en aluminio de 1 mm de grosor. Tiradores fabricados en aluminio natural. Cajón de melamina con guías y costados en chapa de acero recubiertas con protección antioxidante

> acero laminado en frío galvanizado de 1 mm de espesor acabado en pintura epoxi-poliéster termoendurecida y cajonera con correderas sincronizadas de alta precisión y extracción total, cierre suave y silencioso

Se entrega montado con el tirador en la parte interna del mueble para evitar desperfectos. Garantía 5 años. Plazo de entrega 4 semanas



referencia	altura de trabajo	dimensiones (largo x ancho x alto)	tipo	unidades por ref.	precio
LABC-752-001	750 mm	450 x 520 x 635 mm	melamina	1	365,46 €
LABC-902-001	900 mm	600 x 520 x 805 mm	melamina	1	452,39 €
LABC-7B2-001	750 mm	450 x 520 x 635 mm	acero	1	775,17 €
LABC-9B2-001	900 mm	600 x 520 x 805 mm	acero	1	843,14 €

"MUEBLE AUXILIAR DE LABORATORIO CON RUEDAS Y CAJONES

Color gris claro. Cuatro ruedas en la base, dos de ellas con freno. Disponible en dos acabados:

- > melamina de 19 mm de espesor y frentes canteados en aluminio de 1 mm de grosor. Tiradores fabricados en aluminio natural. Cajones de melamina con guías y costados en chapa de acero recubiertas con protección antioxidante
- > acero laminado en frío de 1 mm de espesor acabado en pintura epoxi-poliéster termoendurecida. Cajonera con correderas sincronizadas de alta precisión y extracción total, cierre suave y silencioso

Se entrega montado con el tirador en la parte interna del mueble para evitar desperfectos. Garantía 5 años. Plazo de entrega 4 semanas

referencia	altura de trabajo	nº cajones	dimensiones (largo x ancho x alto)	tipo	unidades por ref.	precio
LABC-753-001	750 mm	3	450 x 520 x 635 mm	melamina	1	733,61 €
LABC-903-001	900 mm	4	600 x 520 x 805 mm	melamina	1	793,39 €
LABC-906-001	900 mm	4	900 x 520 x 805 mm	melamina	1	934,68 €
LABC-7B3-001	750 mm	3	450 x 520 x 635 mm	acero	1	940,09 €
LABC-9B3-001	900 mm	4	600 x 520 x 805 mm	acero	1	1072,02 €
LABC-9B4-001	900 mm	4	900 x 520 x 805 mm	acero	1	1209,27 €

INBAUT-**EK**

"MUEBLE AUXILIAR DE LABORATORIO CON RUEDAS Y DOS PUERTAS

Color gris claro. Bisagras con apertura 270°. Incorpora una balda regulable en altura. Cuatro ruedas en la base, dos de ellas con freno. Disponible en dos acabados:

- > melamina de 19 mm de espesor y frentes canteados en aluminio de 1 mm de grosor. Tiradores fabricados en aluminio natural
- > acero laminado en frío galvanizado de 1 mm de espesor acabado en pintura epoxi-poliéster termoendurecida

Se entrega montado con el tirador en la parte interna del mueble para evitar desperfectos. Garantía 5 años. Plazo de entrega 4 semanas

referencia	altura de trabajo	dimensiones (largo x ancho x alto)	tipo	unidades por ref.	precio
LABC-904-001	900 mm	900 x 520 x 805 mm	melamina	1	421,15 €
LABC-9B5-001	900 mm	900 x 520 x 805 mm	acero	1	801,55 €

INBAUT-**EK**

"MUEBLE AUXILIAR DE LABORATORIO CON RUEDAS, DOS PUERTAS Y UN CAJÓN

Color gris claro. Bisagras con apertura 270°. Incorpora una balda regulable en altura. Cuatro ruedas en la base, dos de ellas con freno. Disponible en dos acabados:

- > melamina de 19 mm de espesor y frentes canteados en aluminio de 1 mm de grosor. Tiradores fabricados en aluminio natural. Cajón con guías y costados en chapa de acero recubiertas con protección antioxidante
- > acero laminado en frío galvanizado de 1 mm de espesor acabado en pintura epoxi-poliéster termoendurecida. Cajonera con correderas sincronizadas de alta precisión y extracción total, cierre suave y silencioso

Se entrega montado con el tirador en la parte interna del mueble para evitar desperfectos. Garantía 5 años. Plazo de entrega 4 semanas

referencia	altura de trabajo	dimensiones (largo x ancho x alto)	tipo	unidades por ref.	precio
LABC-905-001	900 mm	900 x 520 x 805 mm	melamina	1	501,31 €
LABC-9B6-001	900 mm	900 x 520 x 805 mm	acero	1	970,16 €

INBAUT-**EK**



“ARMARIO SUPERIOR SUSPENDIDO

Color gris claro. Fabricados en melamina de 19 mm de espesor. Frontes canteados en aluminio de 1 mm de grosor. Las puertas podrán ser ciegas abatibles de melamina o puertas correderas de vidrio. Bisagras con apertura 270°. Incorpora una balda regulable en altura, fabricada en melamina de 19 mm de grosor. Se entrega montado con el tirador en la parte interna del mueble para evitar desperfectos. Garantía 5 años. Plazo de entrega 4 semanas



referencia	dimensiones (largo x ancho x alto)	tipo	unidades por ref.	precio
LABC-607-001	600 x 350 x 700 mm	1 puerta ciega abatible	1	362,74 €
LABC-907-001	900 x 350 x 700 mm	2 puertas ciegas abatibles	1	427,94 €
LABC-6V7-001	600 x 350 x 700 mm	1 puerta de vidrio abatible	1	508,09 €
LABC-9V7-001	900 x 350 x 700 mm	2 puertas de vidrio correderas	1	645,31 €



“ARMARIO ALTO DE LABORATORIO

Color gris claro. Fabricados en melamina de 19 mm de espesor. Frontes canteados en aluminio de 1 mm de grosor. Las puertas podrán ser ciegas abatibles de melamina o de vidrio. Bisagras con apertura 270°. Incorpora tres baldas regulables en altura, fabricada en melamina de 19 mm de grosor. Se entrega montado a excepción de las puertas de vidrio. Garantía 5 años. Plazo de entrega 4 semanas



referencia	dimensiones (largo x ancho x alto)	tipo	unidades por ref.	precio
LABW-900-001	900 x 500 x 2000 mm	puertas ciegas abatibles de melamina	1	998,53 €
LABW-1K2-001	1200 x 500 x 2000 mm	puertas ciegas abatibles de melamina	1	1167,00 €
LABW-90V-001	900 x 500 x 2000 mm	puertas de vidrio	1	1440,07 €
LABW-1V2-001	1200 x 500 x 2000 mm	puertas de vidrio	1	1676,46 €



“MÓDULO FREGADERO DE LABORATORIO EN POLIPROPILENO

Con petos antisalpicadura en PP soldado. Sobre mueble fabricado en melamina hidrófuga de 19 mm de grosor con 1 o 2 puertas de apertura de 270°. Tiradores fabricados en aluminio natural. Incluye grifo de laboratorio mezclador AF/AC. Incluye los siguientes accesorios: 1 sifón, 2 latiguillos 3/8 H-M, 50 cm de tubería en PVC 40Ø, 1 codo de 90°, 1 codo de 45°, 1 manguito, filtro y tubo rebosadero, salida de 1 1/2". Se entrega montado. Garantía 5 años. Plazo de entrega 4 semanas



referencia	dimensiones (largo x ancho x alto)	núm. de puertas	núm. de pozas	núm. de escurridores	unidades por ref.	precio
LABS-A01-001	600 x 750 x 900 mm	1	1	0	1	1757,45 €
LABS-A02-001	900 x 750 x 900 mm	2	1	1	1	1922,86 €
LABS-A03-001	1200 x 750 x 900 mm	2	1	1	1	2191,64 €
LABS-A04-001	1200 x 750 x 900 mm	2	2	0	1	2569,00 €

clink

CARRO AUXILIAR DE LABORATORIO

Fabricada en acero inoxidable 18/8 304 pulido, con 4 ruedas giratorias de 60 mm, plano superior e inferior lisos. Disponible con 2 o 3 baldas. Garantía 3 años



referencia	dimensiones (largo x ancho x alto)	baldas	peso máx.	unidades por ref.	precio
LATR-602-001	600 x 400 x 870 mm	2	20 kg / balda	1	355,71 €
LATR-603-001	600 x 400 x 870 mm	3	20 kg / balda	1	441,94 €

SILLA BAJA DE LABORATORIO CON RUEDAS

bb

Cinco ruedas, giratoria, para trabajo sentado en altura de 75 cm. Material del asiento/espalda: Poliuretano antideslizante, fácil de limpiar. Resistente a la abrasión y productos de limpieza. Rango de ajuste de altura del asiento: 40-58 cm. Asiento ajustable mediante elevación de gas. Dimensiones del asiento (anchura x profundidad): 46 x 44 cm. Dimensiones del respaldo (anchura x altura): 41 x 31 cm. Base: poliamida negra con fibra de vidrio, diámetro de base: 60 cm. Incluye reposabrazos. Se entrega sin montar. Garantía 1 año

referencia	descripción	unidades por ref.	precio
LACH-040-001	silla baja de laboratorio con ruedas	1	286,37 €



SILLA ALTA DE LABORATORIO CON REPOSAPIÉS

bb

Cinco pies, asiento rotatorio. Para trabajo sentado en altura de 90 cm. Material del asiento/espalda: Poliuretano antideslizante, fácil de limpiar. Resistente a la abrasión y productos de limpieza. Rango de ajuste de altura del asiento: 55-74 cm. Asiento ajustable mediante elevación de gas. Dimensiones del asiento (anchura x profundidad): 46 cm x 44 cm. Dimensiones del respaldo (anchura x altura): 41 x 31 cm. Con reposapiés cromado de 45 cm de diámetro. Base: poliamida negra con fibra de vidrio, diámetro de base: 60 cm. Incluye reposabrazos y ruedas. Se entrega sin montar. Garantía 1 año

referencia	descripción	unidades por ref.	precio
LACH-055-001	silla alta de laboratorio con reposapiés	1	313,64 €
LACH-A01-005	ruedas para silla y taburete	5	13,64 €

Accesorios



TABURETE ALTO DE LABORATORIO CON REPOSAPIÉS

bb

Cinco pies, asiento rotatorio. Material del asiento: Poliuretano antideslizante, fácil de limpiar. Resistente a la abrasión y productos de limpieza. Rango de ajuste de altura del asiento: 54-85 cm. Asiento ajustable mediante elevación de gas. Diámetro del asiento: 33 cm. Con reposapiés cromado de 45 cm de diámetro. Base: poliamida negra con fibra de vidrio, diámetro de base: 60 cm. Se entrega sin montar. Garantía 1 año

referencia	descripción	unidades por ref.	precio
LASL-054-001	taburete alto de laboratorio con reposapiés	1	259,09 €
LACH-A01-005	ruedas para silla y taburete	5	13,64 €

Accesorios



CUBO CON PEDAL

clink

Fabricado en acero inoxidable, con cubo de plástico extraíble en el interior

referencia	capacidad	∅ (mm)	h (mm)	unidades por ref.	precio
LACB-005-001	5 L	20	280	1	46,64 €
LACB-012-001	12 L	25	390	1	62,19 €
LACB-020-001	20 L	29	440	1	91,98 €
LACB-030-001	30 L	29	670	1	161,95 €





"MUEBLE PARA RESIDUOS"

Sistema de contenedores de residuos para módulo bajo fabricado en melamina de 19 mm de espesor, con sistema de extracción completa y cierre amortiguado. Los contenedores están fabricados en polipropileno reciclable resistentes a altas o bajas temperaturas, golpes, ralladuras y a productos químicos. La tapa queda fija y se puede utilizar como balda interior. Guías GRASS Nova Pro que garantiza la mínima fuerza de apertura, el freno más eficaz (sistema por aire y no por aceites o grasas) y una sincronización total tanto en apertura como en cierre con hasta 40 kg de carga. Cuatro ruedas en la base, dos de ellas con freno. Color gris claro. Incluye 2 cubos. Se entrega montado. Garantía 5 años. Entrega 4 semanas



referencia	dimensiones (largo x ancho x alto)	tipo	unidades por ref.	precio
LABR-450-001	450 x 520 x 635 mm	dos cubos de 30 L	1	856,63 €
LABR-600-001	600 x 520 x 820 mm	dos cubos de 36 L	1	979,43 €

clink

BANQUILLOS

Estructura de tubo de acero cromado, con superficie de goma antideslizante



referencia	dimensiones (largo x ancho x alto)	tipo	unidades por ref.	precio
LABN-001-001	450 x 200 x 270 mm	un tramo	1	62,17 €
LABN-002-001	450 x 520 x 270 mm	dos tramos	1	116,45 €

clink

SOPORTE MURAL PARA CESTAS

En acero inoxidable. Soporte con ganchos para 4 cestas. Dos barras de 1500 x 30 x 15 mm



referencia	descripción	unidades por ref.	precio
LASC-004-001	soporte para 4 cestas (no incluye cestas)	1	108,05 €
LASC-A01-001	cesta en varilla de acero inox. 570 x 300 x 200 mm	1	90,30 €

Nuestras mesas de laboratorio están fabricadas con Max Resistance2, un material patentado que cumple con la normativa EN 438-4.

De gran robustez, no se ve afectado por disolventes, la mayoría de los ácidos, ni los productos químicos más agresivos, superando los estándares de SEFA3

La ausencia de poros y microporos hace que esta superficie se desinfecte fácilmente y no favorezca el crecimiento de bacterias (tan eficaz como el acero inoxidable o azulejos) haciéndola ideal para laboratorios del sector médico, bioquímico, alimentario y farmacéutico.

La resistencia a la abrasión es 3 veces más elevada que la de la melamina o EBC (450 U), presenta 25 % mayor resistencia a los arañazos (Grado: 3-4, 4-6 N) y con una resistencia al impacto de 8 mm

Resiste elevadas temperaturas de hasta 180° y soporta bruscas variaciones térmicas testadas bajo la norma EN 438-2

MAX RESISTANCE² STRUCTURE

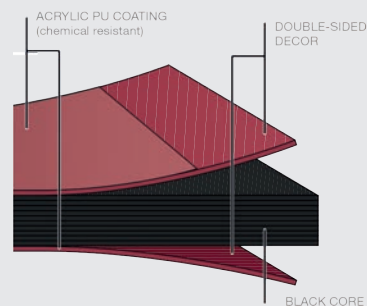



labbox

SEGURIDAD E HIGIENE

Epiibox | GAFAS PARA VISITANTES

De policarbonato con tratamiento antirayaduras y ranuras de aireación en las patillas. Conforme a EN 166 1.F CE



referencia	descripción	unidades por ref.	precio
SPEC-001-001	gafas para visitantes	1	2,88 €
En "pack ahorro" de 12 uds			
SPEC-001-012	gafas para visitantes	12	24,61 €

Epiibox | GAFAS DE SEGURIDAD

De policarbonato con tratamiento antirayaduras. Diseño moderno y ultraligero. Incluye cordón sujeta lentes ajustable para al cuello. Modelo A: Conforme a EN 166 1.F CE. Modelo B: Conforme a EN 166 CE, EN 170 CE y EN 172 CE



A



B

referencia	descripción	unidades por ref.	precio
SPEC-002-001	gafas de seguridad (A)	1	4,11 €
SPEC-UV2-001	gafas de seguridad, gris solar con filtro UV (B)	1	6,68 €
En "pack ahorro" de 12 uds			
SPEC-002-012	gafas de seguridad (A)	12	36,91 €

Epiibox | GAFAS-MÁSCARA DE PROTECCIÓN INTEGRAL

Montura en PVC confortable y blanda y lentes de policarbonato. Alta protección frente impactos, partículas, salpicaduras, etc. Banda elástica de fijación. Conforme a EN 166 CE



referencia	descripción	unidades por ref.	precio
SPEC-003-001	gafas de protección integral	1	3,70 €
En "pack ahorro" de 10 uds			
SPEC-003-010	gafas de protección integral	10	27,69 €

**DEGASO** | GAFAS DE SEGURIDAD PREMIUM LINE MODELO LITE

Montura de máximo confort y resistencia. Tamaño reducido, ideal para trabajadores que no precisen gafas graduadas. Frente con orificios de aireación. Banda de sujeción ajustable. Lente con calidad óptica nº 1, tratamiento antivaho y tratamiento antirayaduras. Contraimpacto alta velocidad media energía, antipolvo grueso > 5 micras, contra gotas de líquidos. Conforme a EN 166 CE



referencia	descripción	unidades por ref.	precio
SPEC-004-001	gafas de seguridad modelo LITE	1	11,14 €

**DEGASO** | GAFAS CON FILTRO DE LUZ AZUL

Montura ligera y confortable. Lentes de policarbonato. Con tratamiento Blue stop, filtran el 40% de la luz emitida por las pantallas. Reducen la fatiga visual y lo síntomas como visión borrosa, dolores de cabeza e insomnio provocados por el Síndrome Visual Informático (SVI). Conforme a CE EN170 y ISO 16321-1:2019. Incluyen funda tejida



referencia	color montura	unidades por ref.	precio
SPEC-BS1-001	azul	1	23,00 €
SPEC-BS2-001	negra	1	23,00 €
Accesorios			
AFSP-030-001	spray antivaho, 30 ml	1	4,50 €

PANTALLA FACIAL

Pantalla facial en policarbonato con banda de goma ajustable para sujeción a cabeza. Banda de espuma interior. Excelente cobertura frontal y lateral (pantalla de 180°). Alta protección frente impactos, partículas, salpicaduras, etc. Conforme a EN 166 CE

referencia	descripción	unidades por ref.	precio
FACE-001-001	pantalla facial	1	14,00 €

Epibox



MÁSCARA HIGIÉNICA DESECHABLE

Máscara higiénica desechable de 3 capas de tela filtrante fundida no tejida. Con clip nasal ajustable y aros elásticos para la sujeción

referencia	descripción	unidades por ref.	precio
MASK-H01-040	higiénica, 3 capas	40	9,50 €

Epibox



MÁSCARA RESPIRATORIA DESECHABLE, NIVEL FFP1

Protección contra partículas sólidas y líquidas de baja toxicidad en bajas concentraciones corresponde al nivel FFP1 de protección definido en la norma EN 149:2001; hasta 4 x TLV. Forma esférica y con clip nasal ajustable

referencia	tipo	unidades por ref.	precio
MASK-001-020	FFP1 esférica sin válvula	20	75,92 €
MASK-0V1-010	FFP1 esférica con válvula	10	11,84 €

Epibox



MÁSCARA RESPIRATORIA DESECHABLE, NIVEL FFP2

Protección contra partículas sólidas y líquidas de toxicidad baja y media (corresponde al nivel FFP2 de protección definido en la norma EN 149:2001); hasta 12 x TLV. Disponible en forma esférica con válvula y en forma plegable sin válvula

referencia	tipo	unidades por ref.	precio
MASK-002-010	FFP2 esférica con válvula	10	22,56 €
MASK-P02-020	FFP2 plegable sin válvula	20	79,28 €

Epibox



MÁSCARA FILTRANTE NR, NIVEL FFP2

Sin válvula, 5 capas con alto nivel de filtrado y baja resistencia respiratoria, plegable y envasada individualmente (corresponde al nivel FFP2 de protección definido en la norma EN 149:2001) con aros elásticos y clip nasal interior

referencia	tipo	unidades por ref.	precio
MASK-PB2-025	FFP2 blanca plegable	25	8,75 €
MASK-PN2-025	FFP2 negra plegable	25	8,75 €

Epibox



MÁSCARA RESPIRATORIA DESECHABLE, NIVEL FFP3

Alta protección contra partículas sólidas y líquidas muy tóxicas (corresponde al nivel FFP3 de protección definido en la norma EN 149:2001; hasta 50 x TLV. Plegable y con clip nasal ajustable

referencia	tipo	unidades por ref.	precio
MASK-003-020	FFP3 plegable con válvula	20	62,00 €
MASK-P03-020	FFP3 plegable sin válvula	20	58,00 €

Epibox



Epibox BATA DE LABORATORIO PARA MUJER

Con cuello de solapa, cierre por 5 botones, dos bolsillos en la parte baja y uno en el pecho. Color blanco



referencia	talla	contorno tórax	contorno cintura	unidades por ref.	precio
En 65% poliéster/35% algodón					
GOSW-00S-001	S	82 - 88 cm	96 - 102 cm	1	23,00 €
GOSW-00M-001	M	90 - 96 cm	104 - 110 cm	1	23,00 €
GOSW-00L-001	L	98 - 104 cm	112 - 118 cm	1	23,00 €
GOSW-0XL-001	XL	106 - 112 cm	120 - 126 cm	1	23,00 €
GOSW-XXL-001	XXL	114 - 120 cm	128 - 134 cm	1	23,00 €
En 65% poliéster/35% algodón, en "pack ahorro"					
GOSW-00S-010	S	82 - 88 cm	96 - 102 cm	10	207,00 €
GOSW-00M-010	M	90 - 96 cm	104 - 110 cm	10	207,00 €
GOSW-00L-010	L	98 - 104 cm	112 - 118 cm	10	207,00 €
GOSW-0XL-010	XL	106 - 112 cm	120 - 126 cm	10	207,00 €
GOSW-XXL-010	XXL	114 - 120 cm	128 - 134 cm	10	207,00 €
En 100% algodón					
GOCW-00S-001	S	82 - 88 cm	96 - 102 cm	1	23,00 €
GOCW-00M-001	M	90 - 96 cm	104 - 110 cm	1	23,00 €
GOCW-00L-001	L	98 - 104 cm	112 - 118 cm	1	23,00 €
GOCW-0XL-001	XL	106 - 112 cm	120 - 126 cm	1	23,00 €
GOCW-XXL-001	XXL	114 - 120 cm	128 - 134 cm	1	23,00 €
En 100% algodón, en "pack ahorro"					
GOCW-00S-010	S	82 - 88 cm	96 - 102 cm	10	207,00 €
GOCW-00M-010	M	90 - 96 cm	104 - 110 cm	10	207,00 €
GOCW-00L-010	L	98 - 104 cm	112 - 118 cm	10	207,00 €
GOCW-0XL-010	XL	106 - 112 cm	120 - 126 cm	10	207,00 €
GOCW-XXL-010	XXL	114 - 120 cm	128 - 134 cm	10	207,00 €

Epibox GORROS DESECHABLES PARA VISITANTES



Gorro circular tipo "acordeón" de polipropileno color blanco

referencia	tipo	unidades por ref.	precio
CAPP-001-100	color blanco	100	4,53 €

Epibox MÁSCARILLAS DE PAPEL DESECHABLES PARA VISITANTES

Mascarilla simple de papel de 1 capa con aros elásticos para sujeción

referencia	tipo	unidades por ref.	precio
MASK-000-100	color blanco	100	2,41 €



BATA DE LABORATORIO PARA HOMBRE**Epibox**

Con cuello de solapa, cierre por 5 botones y dos bolsillos en la parte baja y uno en el pecho. Color blanco

referencia	talla	contorno tórax	unidades por ref.	precio
En 65% poliéster/35% algodón				
GOSM-00S-001	S	98 - 104 cm	1	23,00 €
GOSM-00M-001	M	106 - 112 cm	1	23,00 €
GOSM-00L-001	L	114 - 120 cm	1	23,00 €
GOSM-00XL-001	XL	122 - 128 cm	1	23,00 €
GOSM-00XXL-001	XXL	130 - 136 cm	1	23,00 €
En 65% poliéster/35% algodón, en "pack ahorro"				
GOSM-00S-010	S	98 - 104 cm	10	207,00 €
GOSM-00M-010	M	106 - 112 cm	10	207,00 €
GOSM-00L-010	L	114 - 120 cm	10	207,00 €
GOSM-00XL-010	XL	122 - 128 cm	10	207,00 €
GOSM-00XXL-010	XXL	130 - 136 cm	10	207,00 €
En 100% algodón				
GOCM-00S-001	S	98 - 104 cm	1	23,00 €
GOCM-00M-001	M	106 - 112 cm	1	23,00 €
GOCM-00L-001	L	114 - 120 cm	1	23,00 €
GOCM-00XL-001	XL	122 - 128 cm	1	23,00 €
GOCM-00XXL-001	XXL	130 - 136 cm	1	23,00 €
En 100% algodón, en "pack ahorro"				
GOCM-00S-010	S	98 - 104 cm	10	207,00 €
GOCM-00M-010	M	106 - 112 cm	10	207,00 €
GOCM-00L-010	L	114 - 120 cm	10	207,00 €
GOCM-00XL-010	XL	122 - 128 cm	10	207,00 €
GOCM-00XXL-010	XXL	130 - 136 cm	10	207,00 €

**BATAS DESECHABLES PARA VISITANTES****Epibox**

De polipropileno con bolsillo en el pecho y cierre tipo velcro

referencia	tipo	unidades por ref.	precio
COAP-001-010	color blanco, talla única	10	29,94 €

**CUBREZAPATOS DESECHABLES PARA VISITANTES****Epibox**

Adaptables al tobillo mediante goma elástica. Impermeables. Tamaño 15 x 38 cm

referencia	tipo	unidades por ref.	precio
SHOP-001-100	color verde, Polietileno	100	4,58 €
SHOP-002-100	color azul, suela antideslizante, TNT	100	14,34 €
SHOP-003-100	color azul, CPE granulado	100	13,20 €



Eplibox CASACA Y PANTALÓN ("PIJAMA") DE LABORATORIO

Conjunto de pantalón y casaca de manga larga unisex. Confeccionados en sarga (65% poliéster/35% algodón), color blanco. La casaca de cuello en "V" dispone de un bolsillo en el pecho y dos en la cintura y el pantalón de cintura elástica, cuenta con 2 bolsillos tipo "francés". Gramaje 195 gr



referencia	talla	contorno cintura	uds por ref.	precio
LSSS-0XS-001	XS	72 cm	1	28,68 €
LSSS-00S-001	S	76 - 80 cm	1	28,68 €
LSSS-00M-001	M	84 - 88 cm	1	28,68 €
LSSS-00L-001	L	92 - 96 cm	1	28,68 €
LSSS-0XL-001	XL	100 - 104 cm	1	28,68 €
LSSS-0XXL-001	XXL	108 - 112 cm	1	28,68 €
LSSS-03XL-001	XXXL	116 - 120 cm	1	28,68 €
En "pack ahorro" de 10 uds				
LSSS-0XS-010	XS	72 cm	10	222,98 €
LSSS-00S-010	S	76 - 80 cm	10	222,98 €
LSSS-00M-010	M	84 - 88 cm	10	222,98 €
LSSS-00L-010	L	92 - 96 cm	10	222,98 €
LSSS-0XL-010	XL	100 - 104 cm	10	222,98 €
LSSS-0XXL-010	XXL	108 - 112 cm	10	222,98 €
LSSS-03XL-010	XXXL	116 - 120 cm	10	222,98 €

Eplibox GUANTES DESECHABLES DE NITRIL



Sin polvo, no estériles. El nitrilo presenta mayor resistencia química que los otros materiales habitualmente usados para la fabricación de guantes desechables como el látex o el vinilo. 100% libres de proteínas de látex: una alternativa a los tradicionales guantes de látex para evitar alergias. Ambidiestros. AQL 1,5. Cumplen con la directiva EU 2016/425 y las normas EN 420 y EN 374 1/5



referencia	tipo	unidades por ref.	precio
GLON-00S-100	sin polvo, talla S (6-7)	100	24,75 €
GLON-00M-100	sin polvo, talla M (7-8)	100	24,75 €
GLON-00L-100	sin polvo, talla L (8-9)	100	24,75 €
GLON-0XL-100	sin polvo, talla XL (9-10)	100	24,75 €
En "pack ahorro" de 10 x 100 guantes			
GLON-00S-1K0	sin polvo, talla S (6-7)	10 x 100	222,75 €
GLON-00M-1K0	sin polvo, talla M (7-8)	10 x 100	222,75 €
GLON-00L-1K0	sin polvo, talla L (8-9)	10 x 100	222,75 €
GLON-0XL-1K0	sin polvo, talla XL (9-10)	10 x 100	222,75 €

clink DISPENSADOR DE GUANTES

Con tapa y abertura ovalada para el dispensado, fabricado en acero inoxidable 18/8



referencia	dimensiones (largo x ancho x alto)	unidades por ref.	precio
GDSS-001-001	250 x 135 x 90 mm	1	102,30 €

GUANTES DESECHABLES DE NITRILO "SENSITIVE"

Sin polvo, no estériles. Mayor sensibilidad y mejor tacto que los guantes de nitrilo normal. Con las ventajas del guante de nitrilo pero a un precio más competitivo. 100% libres de proteínas de látex. Ambidiestros. AQL 1,5. Cumplen con la directiva EU 2016/425 y las normas EN 420 y EN 374 1/5

Eplbox



referencia	tipo	unidades por ref.	precio
GLOS-0XS-100	sin polvo, talla XS (5-6)	100	21,89 €
GLOS-0OS-100	sin polvo, talla S (6-7)	100	21,89 €
GLOS-0OM-100	sin polvo, talla M (7-8)	100	21,89 €
GLOS-0OL-100	sin polvo, talla L (8-9)	100	21,89 €
GLOS-0XL-100	sin polvo, talla XL (9-10)	100	21,89 €
En "pack ahorro" de 10 x 100 guantes			
GLOS-0XS-1K0	sin polvo, talla XS (5-6)	10 x 100	197,73 €
GLOS-0OS-1K0	sin polvo, talla S (6-7)	10 x 100	197,73 €
GLOS-0OM-1K0	sin polvo, talla M (7-8)	10 x 100	197,73 €
GLOS-0OL-1K0	sin polvo, talla L (8-9)	10 x 100	197,73 €
GLOS-0XL-1K0	sin polvo, talla XL (9-10)	10 x 100	197,73 €

GUANTES DE EXAMEN DESECHABLES DE NITRILO, ESTÉRIL

Sin polvo, con polímero interior para fácil calzado. Antideslizantes, resistentes y con sensibilidad al tacto. Estériles por óxido de etileno. Ambidiestros. AQL 1,5. Cumplen con la directiva 89/686/CEE y las normas EN 420, EN 374 1/2/3 y EN 388. Normativa americana ASTM F1671-03 y ASTM 6978-05

Eplbox



referencia	tipo	pares caja	precio
GLEN-0OS-050	estériles sin polvo, talla S	50	27,92 €
GLEN-0OM-050	estériles sin polvo, talla M	50	27,92 €
GLEN-0OL-050	estériles sin polvo, talla L	50	25,38 €
En "pack ahorro" de 8 x 50 guantes			
GLEN-0OS-400	estériles sin polvo, talla S	8 x 50	209,90 €
GLEN-0OM-400	estériles sin polvo, talla M	8 x 50	209,90 €
GLEN-0OL-400	estériles sin polvo, talla L	8 x 50	209,90 €

GUANTES DESECHABLES DE NITRILO EXTRALARGOS

Sin polvo, no estériles. Superficie externa microtexturizada en las yemas de los dedos, aporta una mayor fuerza de agarre. Superficie interna clorinada, lisa confortable. Ambidiestros. AQL 1,5. Cumplen con las normas EN 420 y EN 374 1/2/3

Eplbox



referencia	tipo	unidades por ref.	precio
GLOX-0OS-050	30 cm, talla S	50	12,18 €
GLOX-0OM-050	30 cm, talla M	50	12,18 €
GLOX-0OL-050	30 cm, talla L	50	12,18 €
GLOX-0XL-050	30 cm, talla XL	50	12,18 €

Eplibox**GUANTES DE NITRILU REUTILIZABLES**

Sin polvo, no estériles. Superficie externa lisa con relieve antideslizante en dedos y palma, proporcionando mejor agarre. Superficie interna lisa, suave, confortable, permite ponerse y quitarse el guante con facilidad. Cumplen con las normas EN 420, EN 374 1/2/3 y EN 388



referencia	tipo	pares caja	precio por par
GLOR-00S-001	reutilizable, talla S	1	15,63 €
GLOR-00M-001	reutilizable, talla M	1	15,63 €
GLOR-00L-001	reutilizable, talla L	1	15,63 €

Eplibox**GUANTES DE EXAMEN DESECHABLES DE LÁTEX**

Disponibles con polvo y sin polvo, no estériles. Látex natural puro 100%, color natural. Ambidextros. AQL 1,5. Cumplen con la directiva EU 2016/425 y las normas EN 420, EN 374 1/5 y EN 455 1/2/3



referencia	tipo	unidades por ref.	precio
Con polvo			
GLOL-PXS-100	con polvo, talla XS (5-6)	100	12,38 €
GLOL-POS-100	con polvo, talla S (6-7)	100	12,38 €
GLOL-POM-100	con polvo, talla M (7-8)	100	12,38 €
GLOL-POL-100	con polvo, talla L (8-9)	100	12,38 €
GLOL-PXL-100	con polvo, talla XL (9-10)	100	12,38 €
Sin polvo			
GLOL-OXS-100	sin polvo, talla XS (5-6)	100	16,50 €
GLOL-OOS-100	sin polvo, talla S (6-7)	100	16,50 €
GLOL-OOM-100	sin polvo, talla M (7-8)	100	16,50 €
GLOL-OOL-100	sin polvo, talla L (8-9)	100	16,50 €
GLOL-OXL-100	sin polvo, talla XL (9-10)	100	16,50 €
Con polvo, en "pack ahorro" de 10 x 100 guantes			
GLOL-PXS-1K0	con polvo, talla XS (5-6)	10 x 100	111,38 €
GLOL-POS-1K0	con polvo, talla S (6-7)	10 x 100	111,38 €
GLOL-POM-1K0	con polvo, talla M (7-8)	10 x 100	111,38 €
GLOL-POL-1K0	con polvo, talla L (8-9)	10 x 100	111,38 €
GLOL-PXL-1K0	con polvo, talla XL (9-10)	10 x 100	111,38 €
Sin polvo, en "pack ahorro" de 10 x 100 guantes			
GLOL-OXS-1K0	sin polvo, talla XS (5-6)	10 x 100	148,50 €
GLOL-OOS-1K0	sin polvo, talla S (6-7)	10 x 100	148,50 €
GLOL-OOM-1K0	sin polvo, talla M (7-8)	10 x 100	148,50 €
GLOL-OOL-1K0	sin polvo, talla L (8-9)	10 x 100	148,50 €
GLOL-OXL-1K0	sin polvo, talla XL (9-10)	10 x 100	148,50 €

**clink****DISPENSADOR DE GUANTES SUSPENDIDO**

Fabricado en acero inoxidable 18/8. Con los laterales abiertos para facilitar la sustitución del consumible, preparado para fijar en la pared

referencia	dimensiones (largo x ancho x alto)	unidades por ref.	precio
GDWM-001-001	250 x 130 x 80 mm	1	52,80 €

GUANTES DE EXAMEN DESECHABLES DE LÁTEX, ESTÉRIL

Epi**box**

Disponibles con polvo y sin polvo. Estéril por rayos gamma. Diseño anatómico. Puño con reborde, doblado hacia fuera. Indicados para procedimientos clínicos u hospitalares. Gran sensibilidad al tacto. Certificados UNE 455 (1, 2, 3,4), UNE 374 (1,2,4), UNE 420, UNE EN-16523

referencia	tipo	pares caja	precio
Con polvo			
GLEL-PXS-050	estériles con polvo, talla 6	50	20,30 €
GLEL-POS-050	estériles con polvo, talla 6,5	50	20,30 €
GLEL-P0M-050	estériles con polvo, talla 7	50	20,30 €
GLEL-P0L-050	estériles con polvo, talla 7,5	50	20,30 €
GLEL-PXL-050	estériles con polvo, talla 8	50	20,30 €
GLEL-P2X-050	estériles con polvo, talla 8,5	50	20,30 €
Sin polvo			
GLEL-OXS-050	estériles sin polvo, talla 6	50	22,33 €
GLEL-00S-050	estériles sin polvo, talla 6,5	50	22,33 €
GLEL-00M-050	estériles sin polvo, talla 7	50	22,33 €
GLEL-00L-050	estériles sin polvo, talla 7,5	50	22,33 €
GLEL-0XL-050	estériles sin polvo, talla 8	50	22,33 €
GLEL-02X-050	estériles sin polvo, talla 8,5	50	22,33 €
Con polvo, en "pack ahorro" de 8 x 50 guantes			
GLEL-PXS-400	estériles con polvo, talla 6	8 x 50	156,72 €
GLEL-POS-400	estériles con polvo, talla 6,5	8 x 50	156,72 €
GLEL-P0M-400	estériles con polvo, talla 7	8 x 50	156,72 €
GLEL-P0L-400	estériles con polvo, talla 7,5	8 x 50	156,72 €
GLEL-PXL-400	estériles con polvo, talla 8	8 x 50	156,72 €
GLEL-P2X-400	estériles con polvo, talla 8,5	8 x 50	156,72 €
Sin polvo, en "pack ahorro" de 8 x 50 guantes			
GLEL-OXS-400	estériles sin polvo, talla 6	8 x 50	176,61 €
GLEL-00S-400	estériles sin polvo, talla 6,5	8 x 50	176,61 €
GLEL-00M-400	estériles sin polvo, talla 7	8 x 50	176,61 €
GLEL-00L-400	estériles sin polvo, talla 7,5	8 x 50	176,61 €
GLEL-0XL-400	estériles sin polvo, talla 8	8 x 50	176,61 €
GLEL-02X-400	estériles sin polvo, talla 8,5	8 x 50	176,61 €



GUANTES CRIOGÉNICOS

Epi**box**

Se emplean para manipular materiales almacenados en nitrógeno líquido y otros entornos ultrafríos (rango de -120 °C a -190 °C). Diseñados de forma que los dedos tengan una gran libertad de movimientos. Hidrófugos. Hasta medio antebrazo, longitud total 37 cm. Cumplen con las directivas EN 511 y EN 388

referencia	tipo	pares caja	precio por par
GLOF-S37-001	talla S	1	286,83 €
GLOF-M37-001	talla M	1	286,83 €
GLOF-L37-001	talla L	1	286,83 €



EpiBOX | GUANTES ANTIÁCIDO DE PVC



Guantes de PVC rojos con acabado liso. Excelente resistencia a la abrasión y muy resistente a los ácidos concentrados, hidrocarburos, aceites y grasas. Cumplen con la directiva EN 388



referencia	tipo	pares caja	precio por par
GLOP-035-001	talla única, longitud 40 cm	1	6,04 €

EpiBOX | GUANTES TERMOPROTECTORES PARA AUTOCLAVE



Fabricados en fibra Nomex III (combinación de poliamidas aromáticas termoresistentes e infusibles) y sin fibras de amianto. Bajo condiciones normales de trabajo, mantienen sus propiedades físicas varias horas a temperaturas de 260 °C, soportando incluso temperaturas de 370 °C antes de iniciar su degradación. Al someterlos a la llama no se funden ni se derriten, simplemente se carbonizan formando una corteza que sigue aportando protección. Pueden emplearse también para manipular materiales almacenados en la fase vapor del nitrógeno (-180 °C) cuando el contacto sea intermitente. Resiste a bases, ácidos y productos orgánicos pero no a largas exposiciones a algunos ácidos inorgánicos concentrados. Disponibles en formato guante de longitud total 30 cm o longitud total 52 cm. Cumplen con las directivas EN 407 y EN 388



referencia	tipo	pares caja	precio por par
GLOT-S30-001	longitud 30 cm, talla S	1	228,56 €
GLOT-M30-001	longitud 30 cm, talla M	1	228,56 €
GLOT-L30-001	longitud 30 cm, talla L	1	228,56 €
GLOT-S52-001	longitud 52 cm, talla S	1	320,99 €
GLOT-M52-001	longitud 52 cm, talla M	1	320,99 €
GLOT-L52-001	longitud 52 cm, talla L	1	320,99 €

EpiBOX | AURICULARES



Auriculares muy ligeros para protección auditiva. Atenuación baja (SNR = 27 db). Cazoletas regulables en altura y arnés acolchado. Conformes a EN 352-1 CE



referencia	tipo	unidades por ref.	precio
EARP-001-001	SNR = 27 dB	1	11,20 €

EpiBOX | PROTECTOR DE BOTELLAS "SAFE-HANDLE"

Protege de la rotura las botellas de 2,5 L comúnmente usadas por los fabricantes de reactivos y disolventes para laboratorio. En caso de rotura ayuda a contener los vidrios rotos y los restos de líquido. El asa integrada facilita el manejo de las botellas. Muy fácil de usar y totalmente reutilizable. Atención: sólo puede emplearse en modelos de botellas con la parte exterior lisa (no es adecuado para botellas que tengan un asa integrada)



referencia	descripción	unidades por ref.	precio
SAFE-001-001	protector de botellas "Safe-Handle"	1	8,33 €

plum | DISPENSADOR QUICKFIX UNO



El dispensador contiene una recarga con 45 apósitos elásticos. Es posible fijarlo fácilmente a casi cualquier ubicación deseada y puede atornillarse a la pared o fijarse con tiras adhesivas



referencia	dimensiones (mm)	descripción	unidades por ref.	precio
DPLA-001-001	85 x 130 x 35	dispensador con 45 apósitos elásticos	1	22,77 €

APÓSITOS QUICKFIX

Apósito adhesivo que proporciona un cuidado duradero de las heridas. Los apósitos son elásticos y transpirables. Disponible opción de apósitos repelentes al agua para ambientes de trabajo húmedos. Cada apósito está empaquetado individualmente y listo para su uso

referencia	dimensiones (mm)	tipo	unidades por ref.	precio
PLAS-E72-270	72 x 25	color marrón, elásticas	6 x 45	64,24 €
PLAS-W72-270	72 x 25	color marrón, impermeables	6 x 45	50,41 €

plum



GEL PARA QUEMADURAS DE ALOE VERA

Con alta concentración de Aloe Vera del 97,5%. El gel actúa como tratamiento de primeros auxilios para quemaduras menores, quemaduras solares y piel dañada por radiación. Rápido efecto frío y calmante que alivia el dolor. Acelera el proceso de curación al hidratar.

referencia	descripción	envase	precio
ALOE-002-075	gel de Aloe Vera	75 ml	17,35 €

plum



ESTACIÓN MURAL LAVA-OJOS

Soporte para colgar en pared con dos frascos de solución lava-ojos, pictogramas explicativos del modo de empleo y un pequeño espejo. Especialmente concebido para zonas de trabajo con riesgo de daños oculares por productos químicos o cuerpos extraños. La estación contiene dos frascos que pueden adquirirse también de forma separada: un frasco de 500 ml de lava-ojos (NaCl 0,9% estéril) y un frasco de 200 ml de solución neutra (tampón fosfato 4,9% estéril). La solución neutra se emplea para neutralizar rápidamente ácidos y bases y debe ser aclarada a continuación con la solución lava-ojos. Ambas botellas tienen una boca ergonómica que se adapta perfectamente al ojo, son conformes a la normativa CE y tienen fechas de caducidad de entre 2 y 3 años

referencia	descripción	unidades por ref.	precio
EYES-S01-001	estación mural completa	1	87,65 €
Recambios			
EYES-SAL-500	500 ml de solución salina	1	19,11 €
EYES-NEU-200	200 ml de solución pH neutro	1	22,75 €

plum



ESTACIÓN MURAL LAVAOJOS DUO

Soporte para colgar en pared con dos frascos de solución lava-ojos DUO, pictogramas explicativos del modo de empleo y un pequeño espejo. Especialmente concebido para zonas de trabajo con riesgo de daños oculares por productos químicos o cuerpos extraños. La estación contiene dos frascos que pueden adquirirse también de forma separada: un frasco de 1000 ml de lava-ojos (NaCl 0,9% estéril) y un frasco de 500 ml de solución neutra (tampón fosfato 4,9% estéril). La solución neutra se emplea para neutralizar rápidamente ácidos y bases y debe ser aclarada a continuación con la solución lava-ojos. Las botellas DUO están diseñadas con una boca especial que permite el lavado de ambos ojos al mismo tiempo, son conformes a la normativa CE y tienen fechas de caducidad de entre 2 y 3 años



referencia	descripción	unidades por ref.	precio
EYED-S01-001	estación mural completa DUO	1	106,79 €
Recambios			
EYED-SAL-1K0	1000 ml de solución salina, botella DUO	1	36,05 €
EYED-NEU-500	500 ml de solución pH neutro, botella DUO	1	34,41 €

plum





labkem | GEL HIDROALCOHÓLICO

Gel antiséptico, sin perfume y no graso. Destinado especialmente a la higiene y desinfección de las manos. Formulación con compuesto dermatoprotector, protege la piel y evita su resequead, permitiendo su uso frecuente (hasta 10 veces/hora). Excelente penetrabilidad y compatibilidad con la piel, secándose rápidamente después de la aplicación. Eficaz contra un amplio espectro de bacterias, hongos y virus. Contiene alcohol 70%

referencia	descripción	envase	precio
ETHG-D01-300	frasco dispensador	 300 ml	6,55 €
ETHG-R01-1K0	botella para relleno	 1 L	17,12 €
ETHG-R01-5K0	botella para relleno	 5 L	44,55 €

labkem | ANTISÉPTICO PARA MANOS CON CLORHEXIDINA 0.5%



Antiséptico para manos y piel. Los ingredientes activos son 0,5% p/v de clorhexidina gluconato y etanol. Contiene emolientes para ayudar en el mantenimiento de la integridad de la piel. Agente antibacteriano y antiviral de amplio espectro. Eficaz contra la mayoría de las bacterias Gram positivas y negativas y algunos virus lipofílicos

referencia	descripción	envase	precio
ACHL-D05-300	frasco dispensador	 300 ml	6,01 €
ACHL-R05-1K0	botella para relleno	 1 L	15,58 €

labkem | ABSORBENTE UNIVERSAL PARA LÍQUIDOS DERRAMADOS AUX - AUXILIARY GRADE

Partículas absorbentes de origen natural especialmente concebidas para absorber todo tipo de derrames y fugas tanto en interiores como en exteriores, en áreas protegidas del viento. Sepiolita mineral 30/60, pureza > 65%, densidad máxima 720 g/l, absorción mín. de agua 110% y de aceite 65%.

INSTRUCCIONES: Añadir el absorbente en el líquido derramado, esperar unos minutos hasta que el líquido esté absorbido por completo y recoger con una pala. Consulte otras informaciones de interés en la Hoja de Especificaciones del producto (se descarga desde www.labbox.com)

referencia	descripción	envase	precio
ABSU-00P-1K0	sepiolita mineral	 1 kg	8,59 €
ABSU-00P-5K0	sepiolita mineral	 5 kg	22,95 €



labkem | ACLARANTE LÍQUIDO, PARA LAVADO A MÁQUINA

Agente de neutralización ácido líquido sin tensioactivos para lavado a máquina. LABKEM RINSE AGENT A103 es biodegradable y se utiliza en el ciclo de neutralización del lavavajillas, después del ciclo de lavado principal con LABKEM CLEANER A102. Neutraliza y elimina los residuos alcalinos y las trazas de minerales que pueden causar manchas blancas en el vidrio. LABKEM RINSE AGENT A103 también se puede utilizar en el ciclo de prelavado. Enjuague completo sin residuos. Consulte la composición y otras informaciones de interés en la Hoja de Especificaciones del producto (se descarga desde www.labbox.com)

referencia	descripción	envase	precio
SOAP-103-5K0	labkem rinse agent A103	 5 L	48,40 €

DETERGENTE DE LABORATORIO, PARA LAVADO MANUAL

Detergente ideal para lavado manual, por inmersión y para limpieza con ultrasonidos de material de vidrio, acero inoxidable, porcelana, cerámica y plástico. LABKEM CLEANER es biodegradable y elimina eficazmente: grasa, aceites, sangre, residuos de tejido celular, químicos y biológicos, etc. Enjuague completo sin residuos. Consulte la composición y otras informaciones de interés en la Hoja de Especificaciones del producto (se descarga desde www.labbox.com)

referencia	descripción	envase	precio
SOAP-066-5K0	detergente Labkem cleaner M66 líquido alcalino	 5 L	34,44 €
SOAP-067-5K0	detergente Labkem cleaner M67 líquido alcalino, sin Fosfatos	 5 L	33,81 €
SOAP-068-5K0	detergente Labkem cleaner M68 líquido neutro	 5 L	34,30 €



labkem



DETERGENTE DE LABORATORIO, PARA LAVADO A MÁQUINA

Detergente ideal para lavado a máquina de material de vidrio y de acero inoxidable, plástico, cerámica y porcelana. LABKEM CLEANER presenta un alto poder desengrasante y elimina eficazmente la grasa, el aceite de silicona, sangre, cultivos celulares y residuos químicos y biológicos. Enjuague completo sin residuos. Consulte la composición y otras informaciones de interés en la Hoja de Especificaciones del producto (se descarga desde www.labbox.com).

Atención: SOAP-102-5K0 - Producto químico peligroso (UN 1824). Debido a restricciones en el transporte o a normativas especiales aplicables, ciertos productos químicos pueden no estar disponibles en todos los mercados o para todas las tipologías de clientes. Para cualquier aclaración consulte con Atención al Cliente

referencia	descripción	envase	precio
SOAP-102-5K0	detergente Labkem cleaner A102 líquido alcalino, sin Fosfatos	 5 L	45,46 €
SOAP-106-5K0	detergente Labkem cleaner A106 líquido neutro, sin Fosfato	 5 L	49,03 €
SOAP-107-5K0	detergente Labkem cleaner A107 en polvo alcalino	 4,5 kg	42,31 €

labkem



DESINFECTANTES PARA LABORATORIOS







Desinfectantes de superficies, material y equipamiento de laboratorios. 3 variedades disponibles diferentes tipos de laboratorios: Generales, Médicos y de Biología Molecular.

DSNF-GFS-750 - Solución GERMfree para desinfección de instrumentos y superficies en general.

DSNF-MYS-250 - Solución MYCOPLASMAfree para desinfección particularmente activa de micoplasma y gran variedad de microorganismos.

DSNF-ZDS-250 - Solución ZERO DNA para limpieza de partículas contaminantes de ADN y ARN en muestras y ensayos de PCR.

Consulte la composición y otras informaciones de interés en la Hoja de Especificaciones del producto (se descarga desde www.labbox.com)

referencia	descripción	envase	precio
DSNF-GFS-750	solución GERMfree en pulverizador	 750 ml	14,34 €
DSNF-GFR-750	recambio GERMfree	 750 ml	11,81 €
DSNF-GFR-5K0	recambio GERMfree	 5 L	48,86 €
DSNF-MYS-250	solución MYCOPLASMA en pulverizador	 250 ml	23,64 €
DSNF-ZDS-250	solución ZERO DNA en pulverizador	 250 ml	19,49 €
DSNF-MYR-500	recambio MYCOPLASMA	 500 ml	44,95 €
DSNF-ZDR-500	recambio ZERO DNA	 500 ml	35,49 €

labkem



bb | ALFOMBRILLA PROTECTORA DE SILICONA PARA VIDRIO

Fabricado en silicona. Ideal para proteger el vidrio durante su limpieza y permitir el escurrido

referencia	dimensiones (largo x ancho x alto)	tipo	unidades por ref.	precio
PSIM-W30-001	250 x 300 mm	ondulado	1	19,25 €

bb | ESCURRIDOR PARA MATERIAL DE LABORATORIO

De acero forrado de PVC. Puede usarse colgado o de sobremesa. Incluye bandeja para recoger el agua

referencia	tipo	h (mm)	w (mm)	base (mm)	unidades por ref.	precio
DRAI-055-001	55 posiciones	650	360	360 x 130	1	31,26 €

Accesorios y recambios

DRAI-TRA-001	bandeja de recambio				1	5,59 €
--------------	---------------------	--	--	--	---	--------

bb | ESCURRIDOR DE PARED PARA MATERIAL DE LABORATORIO

De ABS y policarbonato. Para usarse colgado en la pared. La parte inferior está provista de una bandeja que recoge el agua residual con salida de drenaje para facilitar el vaciado

referencia	tipo	h (mm)	w (mm)	unidades por ref.	precio
DRAI-P20-001	20 posiciones	460	350	1	59,65 €

bb | CESTA PARA TUBOS

De polipropileno. Autoclavable a 121 °C



referencia	h (mm)	l (mm)	w (mm)	unidades por ref.	precio
TTBP-001-001	140	120	110	1	9,25 €
TTBP-002-001	160	160	160	1	12,34 €

astik's | BOLSAS PARA ESTERILIZAR RESIDUOS, HDPE

De polietileno (HDPE). Translúcidas. Ideales para la esterilización y eliminación de material de laboratorio peligroso y contaminado. Espesor: 0,03 mm

referencia	capacidad	dimensiones (mm)	unidades por ref.	precio
WABS-300-100	8 L	300 x 500	100	15,97 €
WABS-400-100	38 L	400 x 780	100	27,07 €
WABS-600-100	60 L	600 x 800	100	39,02 €
En "pack ahorro"				
WABS-300-2K0	8 L	300 x 500	20 x 100	271,60 €
WABS-400-1K0	38 L	400 x 780	10 x 100	230,11 €
WABS-600-500	60 L	600 x 800	5 x 100	165,83 €



BOLSAS RESISTENTES AL AUTOCLAVE, PP

De polipropileno (PP), autoclavables a 134 °C. Ideales para la esterilización y eliminación de material de laboratorio peligroso y contaminado. Para la esterilización en autoclave, la bolsa no debe estar completamente cerrada.
Espesor: 0,05 mm

astilC's



referencia	capacidad	dimensiones (mm)	unidades por ref.	precio
WABP-300-100	8 L	300 x 500	100	18,00 €
WABP-400-100	38 L	400 x 780	100	33,44 €
WABP-600-100	60 L	600 x 800	100	52,25 €
En "pack ahorro"				
WABP-300-1K5	8 L	300 x 500	15 x 100	225,00 €
WABP-400-600	38 L	400 x 780	6 x 100	170,56 €
WABP-600-300	60 L	600 x 800	3 x 100	130,63 €



BOLSA DE ESTERILIZACIÓN AUTOSELLABLE

Bolsas desechables de auto sellado, ideales para la esterilización de instrumental en laboratorios. Con un lateral transparente para facilitar la identificación del contenido. Adecuado para autoclave y esterilización por óxido de etileno (EtO)

bb

NEW



referencia	dimensiones (mm)	dimensiones flim (mm)	unidades por ref.	precio
STPO-070-200	70 x 260	70 x 230	200	8,80 €
STPO-090-200	90 x 260	90 x 230	200	15,00 €
STPO-190-200	190 x 360	190 x 330	200	31,90 €



CESTO EN MALLA DE ACERO INOXIDABLE

Diseñado para transportar, almacenar, limpiar y esterilizar utensilios de laboratorio. Excelente resistencia química. Ambos modelos, redondo y cuadrado, disponen de una asa plegable, y el modelo cuadrado incluye además una tapa

bb



referencia	dimensiones externas	tipo	unidades por ref.	precio
BASS-R15-001	∅ 150 x h120 mm	redondo	1	18,52 €
BASS-R21-001	∅ 210 x h180 mm	redondo	1	27,94 €
BASS-R24-001	∅ 240 x h180 mm	redondo	1	31,43 €
BASS-R30-001	∅ 300 x h200 mm	redondo	1	46,60 €
BASS-S16-001	160 x 160 x 160 mm	cuadrado	1	27,08 €
BASS-S20-001	200 x 200 x 200 mm	cuadrado	1	33,61 €
BASS-S30-001	300 x 200 x 150 mm	cuadrado	1	46,65 €



JUEGO DE 9 ESCOBILLONES SURTIDOS

Contiene escobillones para uso general y para tubos de ensayo de diversos tamaños tanto de nylon como de pelo natural

bb

referencia	tipo	unidades por ref.	precio
BRU1-KIT-001	9 escobillones surtidos	1	10,35 €



bb ESCOBILLONES PARA USO GENERAL

De pelo natural sobre un mango de alambre galvanizado

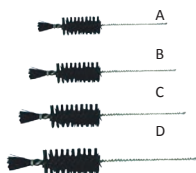

referencia	l _{total} (mm)	∅ _{cepillo} (mm)	l _{cepillo} (mm)	tipo	unidades por ref.	precio
BRU4-001-001	280	40	80	pelo natural (A)	1	2,31 €
BRU4-002-001	310	50	100	pelo natural (B)	1	2,44 €
BRU4-003-001	355	50	110	pelo natural (C)	1	2,93 €
BRU4-004-001	600	70	150	pelo natural (D)	1	5,22 €

bb ESCOBILLONES PARA BURETAS

De pelo natural sobre un mango de alambre galvanizado



referencia	l _{total} (mm)	∅ _{cepillo} (mm)	l _{cepillo} (mm)	tipo	unidades por ref.	precio
BRU3-005-001	800	25	150	pelo natural	1	1,82 €

bb ESCOBILLONES PARA TUBOS DE ENSAYO

De nylon o de pelo natural sobre un mango de alambre galvanizado



referencia	l _{total} (mm)	∅ _{cepillo} (mm)	l _{cepillo} (mm)	tipo	unidades por ref.	precio
BRU1-002-002	120	6	40	nylon (A)	2	1,93 €
BRU3-001-001	170	17	55	pelo natural (B)	1	0,90 €
BRU3-002-001	200	25	75	pelo natural (C)	1	1,01 €
BRU3-003-001	240	35	70	pelo natural (D)	1	1,08 €

bb ESCOBILLONES PARA USOS ESPECIALES

De pelo natural



referencia	l _{total} (mm)	∅ _{cepillo} (mm)	l _{cepillo} (mm)	tipo	unidades por ref.	precio
BRU2-001-001	380	16	120	para vasos de gran tamaño (A)	1	7,75 €
BRU2-003-001	580	40	220	para balones fondo redondo (B)	1	10,87 €

bb BAYETA DE MICROFIBRA

Multitos con gran capacidad de absorción para todo tipo de superficies. 4 colores distintos. Composición: 80% poliéster y 20% poliamida



referencia	dimensiones (mm)	gramaje (g/m ²)	unidades por ref.	precio
MFCS-001-004	350 x 300	280	4	3,96 €

bb BAYETA ANTIBACTERIANA DE MICROFIBRA

Con tecnología antibacteriana Copptech. Elimina hasta el 99.9% de las bacterias. Testada según ISO 20743:2013. 3 colores distintos. Composición: 80% poliéster y 20% poliamida

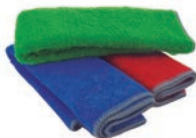

referencia	dimensiones (mm)	gramaje (g/m ²)	unidades por ref.	precio
AMFC-001-003	400 x 350	290 ±10%	3	3,85 €

FREGONA ANTIBACTERIANA DE MICROFIBRA

Con tecnología antibacteriana Copptech. Elimina hasta el 99.9% de las bacterias. Testada según ISO 20743:2013. Secado rápido y gran capacidad de absorción. Composición: 80% poliéster y 20% poliamida

referencia	descripción	unidades por ref.	precio
AMFM-001-001	antibacteriana	1	3,75 €

PAPEL JOSEPH

Papel extrafino de calidad superior para secado o embalaje de vidrio de laboratorio, libre de disolventes o productos químicos. Excelente absorción y secado perfecto que no deja pelusa. Gramaje: 30 g/m². Espesor: 70 µm

referencia	l (mm)	w (mm)	unidades por ref.	precio
JPPF-350-040	350	500	40	16,73 €
JPPF-350-800	350	500	800	88,50 €

BOBINA DE PAPEL INDUSTRIAL

Doble hoja. Gofrado y pre-cortado. Gramaje de 36 g/m². Ideal para tareas de secado básicas. 475 m (1610 servicios)

referencia	∅ mandril	ancho	peso	unidades por ref.	precio
IWCP-001-002	7 cm	26 cm	4,5 kg	2	34,75 €

BOBINA DE PAPEL SECAMANOS MULTIUSO

Doble hoja laminada. Gofrado y pre-cortado. Gramaje 36 g/m². Ideal para tareas de secado básicas. 130 m (440 servicios)

referencia	∅ mandril	ancho	largo	peso	unidades por ref.	precio
DHCP-001-006	7 cm	20 cm	130 m	800 g	6	26,27 €

SOPORTE PARA BOBINA DE PAPEL INDUSTRIAL

Portabobinas de metal con ruedas delanteras para fácil desplazamiento. La hoja superior facilita el corte de la bobina de papel. Compatible con bobinas de papel industrial de hasta 31 centímetros de ancho

referencia	peso (kg)	dimensiones (largo x ancho x alto)	descripción	unidades por ref.	precio
SOPO-031-001	2,5	750 x 400 x 350 mm	color azul, plegable	1	39,94 €

PAÑUELOS DE CELULOSA

Doble capa. Celulosa 100%. Caja dispensadora de 100 servicios. Indicado para todo tipo de entornos

referencia	l (mm)	w (mm)	gramaje	unidades por ref.	precio
CELT-001-001	210	200	32 g	1	1,78 €

bb

NEW



PRAT DUMAS



bb



bb



bb



bb





bb

PAPELERA DE CARTÓN PARA RECICLAJE

Con iconos impresos para marcar el contenido a depositar. Entrada superior de 216 x 204 mm y asas laterales. Gramaje 755 g/m². Puede utilizarse con nuestra referencia WABS-600-100

referencia	dimensiones (largo x ancho x alto)	unidades por ref.	precio
CRBN-001-001	280 x 280 x 700 mm	1	9,85 €

GRAN FORMATO DE 5 L

ver p. 324-325

En nuestras gamas de desinfectantes LABKEM:

DSNF-GFR-5K0

Desinfectante para instrumentos y superficies

ETHG-R01-5K0

Gel hidroalcohólico para manos

Eficaces contra un amplio espectro de bacterias, hongos y virus.



labkem





labbox

PRODUCTOS QUÍMICOS

REACTIVOS Y PRODUCTOS QUÍMICOS **labkem**

DISTRIBUCIÓN DE PRODUCTOS

BASICEM PRODUCTOS QUÍMICOS DE USO GENERAL EN LABORATORIOS. INCLUYE LOS SIGUIENTES GRADOS:

AGR – **ANALYTICAL GRADE**: APLICACIONES ANALÍTICAS Y BAJO NIVEL DE IMPUREZAS (DEL ORDEN DE PPM), SEGÚN NORMAS ACS E ISO

EPR – **EXTRA PURE**: PARA APLICACIONES DE SÍNTESIS ORGÁNICA, QUÍMICA PREPARATIVA O ANÁLISIS DE Rutina

GLR – **GENERAL LABORATORY REAGENT**: PARA APLICACIONES DE USO GENERAL

VSA – **VOLUMETRIC SOLUTION FOR ANALYSIS**: PARA ANÁLISIS VOLUMÉTRICOS, MAYORITARIAMENTE ÁCIDO-BASE

IND – **INDICATOR**: INDICADORES PARA VALORACIONES VOLUMÉTRICAS

AUX – **AUXILIARY GRADE**: PARA USOS AUXILIARES DE LABORATORIO

LIFEKEM PRODUCTOS PARA APLICACIONES BIOLÓGICAS Y MICROBIOLÓGICAS. INCLUYE LOS SIGUIENTES GRADOS:

MIC – **MICROSCOPY GRADE**: COLORANTES EN POLVO Y TINCIONES LISTAS PARA USAR EN MICROSCOPIA Y APLICACIONES DE HISTOLOGÍA

HIS – **HISTOLOGY GRADE**: PARA USAR EN EL ÁMBITO DE LA ANATOMÍA PATOLÓGICA

BAC – **BACTERIOLOGY GRADE**: MEDIOS DE CULTIVO, BASES, CALDOS E INGREDIENTES PARA APLICACIONES BACTERIOLÓGICAS

GEN – **MOLECULAR GENETIC GRADE**: MEDIOS DE CULTIVO, BASES Y AGAROSAS PARA APLICACIONES DE BIOLOGÍA MOLECULAR

CERTIKEM SOLUCIONES PATRÓN PARA EL CALIBRADO DE INSTRUMENTOS. INCLUYE UN ÚNICO GRADO:

STD – **STANDARD GRADE**: PARA EL CALIBRADO DE INSTRUMENTOS, INCLUYE PATRONES DE PH Y CONDUCTIVIDAD

INSTRUKEM PRODUCTOS DE ALTO RENDIMIENTO PARA GC, HPLC, LC-MS, ICP Y OTRAS TÉCNICAS DE ANÁLISIS INSTRUMENTAL. INCLUYE LOS SIGUIENTES GRADOS:

GGR – **GRADIENT GRADE**: DISOLVENTES ALTO RENDIMIENTO PARA HPLC (HIGH PRESSURE LIQUID CHROMATOGRAPHY)























PGR – **PESTICIDE GRADE**: DISOLVENTES PARA ANÁLISIS DE PESTICIDAS

LGR – **LC/MS GRADE**: DISOLVENTES DE ALTÍSIMO RENDIMIENTO PARA LC-MS (LIQUID CHROMATOGRAPHY – MASS SPECTROMETRY)

TGR – **TRACE GRADE**: ÁCIDOS DE ALTÍSIMA PUREZA, CON UN NIVEL DE IMPUREZAS DEL ORDEN 0,1-1 PPB, PARA PREPARACIÓN DE MUESTRAS PARA ANÁLISIS DE TRAZAS MEDIANTE ICP-MS/OES (INDUCTIVELY COUPLED PLASMA – MASS SPECTROMETRY / OPTICAL EMISSION SPECTROMETRY)

KFR – **KARL-FISCHER GRADE**: REACTIVOS PARA LA DETERMINACIÓN DE HUMEDAD POR EL MÉTODO KARL-FISCHER

TIPOS DE ENVASES

	botella de plástico GL45		Bag in Box PET/Al		garrafa de plástico COEX
	botella de plástico		botella de vidrio PP28		cubo de plástico
	botella de vidrio GL45		lata de metal		vial
	botella de vidrio		botella de vidrio con gotero		saco
	botella de plástico con gotero		frasco para muestras		bolsa zip
	ampolla de plástico		garrafa de plástico		frasco dispensador de plástico
	botella de aluminio		botella de plástico COEX		envase de plástico con pulverizador
	botella de plástico anti-retorno		saco de plástico		

ABSORBENTE GENERAL PARA LÍQUIDOS DERRAMADOS VER P. 324**ACEITE DE SILICONA VER P. 263****ACETONA**

MW: 58.08 CAS: 67-64-1 EC: 200-662-2 EC INDEX: 606-001-00-8 TARIC code: 29141100 Restriction: Drugs precursor Cat. 3 + Explosives

IMDG: 3 II UN 1090 ADR: 3 II UN 1090 (D/E) IATA: 3 II UN 1090



ACETONA 99.6% GLR			BASICHEM	referencia	envase	precio
App. Clear liquid Colour (Hazen) < 10 H ₂ O < 0.3% Acid. (Acetic acid) < 0.002%	Assay > 99.6% Benzene < 0.0005% Mesityl Oxide < 0.005% Cumene < 0.005%	Diacetone alcohol < 0.015% Density at 15°C 0.796 - 0.798g/ml Boiling range 55.8 - 56.6°C Non-Vol. Mat. < 0.0015%		ACET-POP-1K0	1 L	9,16 €
				ACET-GOP-1K0	1 L	9,43 €
				ACET-POP-5K0	5 L	28,61 €
				ACET-POP-10K	10 L	59,41 €
				ACET-MOP-25K	25 L	130,80 €

ACETONA 99.5% AGR ACS, ISO, PH. EUR.			BASICHEM	referencia	envase	precio
Assay > 99.5% Free Acid < 0.002% Free Alkalinity < 0.001% Water < 0.2% EtOH < 0.01% Formaldehyde < 0.0002%	Subst. red. KMnO ₄ < 0.00025% Methanol < 0.01% Res. on evap. < 0.001% Ni < 0.000005% Fe < 0.00001% Cu < 0.000001%	Mn < 0.000001% Co < 0.000005% Mg < 0.00001% Pb < 0.000001% Zn < 0.000001%		ACET-0IA-1K0	1 L	12,40 €
				ACET-0IA-2K5	2,5 L	23,72 €
				ACET-0IA-P04	4x2,5 L	79,08 €
				ACET-0IA-5K0	5 L	40,44 €

ACETONA HPLC GGR			INSTRUKEM	referencia	envase	precio
ACS Spec. passes test UV spectrophotometry UV-Abs. max. lim. (330 nm) < 1.00 UV-Abs. max. lim. (340 nm) < 0.06 UV-Abs. max. lim. (350 nm) < 0.01 UV Cutoff < 330nm	Assay > 99.7% Colour (Hazen) < 10 Water (KF) < 0.25% Res. on evap. < 0.0001% Titr. acid < 0.0003mEq/g Titr. base < 0.0006mEq/g	Solub. in H ₂ O passes test Subst. red. KMnO ₄ passes test Aldehydes < 0.002% Methanol < 0.05% 2-Propanol < 0.05%		ACET-0GH-2K5	2,5 L	28,91 €
				ACET-0GH-P04	4x2,5 L	98,30 €

ACETONA PESTICIDE GRADE PGR			INSTRUKEM	referencia	envase	precio
Assay > 99.5% Water (KF) < 0.5%	Colour (Hazen) < 10 Non-Vol. Mat. < 0.0005%			ACET-0GC-2K5	2,5 L	31,56 €
				ACET-0GC-P04	4x2,5 L	108,56 €

Fichas de seguridad y certificado de análisis descargables gratuitamente en www.labbox.com**Atención:** los productos químicos Labkem son para uso exclusivo de laboratorio y reservados sólo para uso profesional por parte de técnicos debidamente formados y cualificados. Los productos químicos son peligrosos, respete las instrucciones contenidas en la ficha de seguridad.

Debido a restricciones en el transporte o a normativas especiales aplicables, ciertos productos químicos pueden no estar disponibles en todos los mercados o para todas las tipologías de clientes. Para cualquier aclaración consulte con Atención al Cliente



ACETONITRILLO

MW: 41.05 CAS: 75-05-8 EC: 200-835-2 EC INDEX: 608-001-00-3 TARIC code: 29269070

IMDG: 3 II UN 1648 ADR: 3 II UN 1648 (D/E) IATA: 3 II UN 1648

CH₃CN

ACETONITRILLO GC / HPLC GGR			INSTRUKEM	referencia	envase	precio
UV-Abs. max. lim. (195 nm) < 0.15 UV-Abs. max. lim. (200 nm) < 0.05 UV-Abs. max. lim. (205 nm) < 0.04 UV-Abs. max. lim. (210 nm) < 0.02 UV-abs. max. lim. (220 nm) < 0.01	UV-Abs. max. lim. (254 nm) < 0.009 UV Cutoff < 190nm Grad. Elut. test passes test Assay > 99.9% Colour (Hazen) < 10	H ₂ O (by KF) < 0.01% Res. on evap. < 0.0001% Tit. acid < 0.0008mEq/g Tit. base < 0.0006mEq/g		ACTN-0GH-2K5	 2,5 L	51,66 €
				ACTN-0GH-P04	 4x2,5 L	172,19 €
				ACTN-0GH-4K0	 4 L	65,25 €
				ACTN-0GH-PG4	 4x4 L	217,50 €
ACETONITRILLO LC/MS LGR			INSTRUKEM	referencia	envase	precio
LC Grad. Suit. Passes test Assay > 99.9% Colour (Hazen) < 10 Water (KF) < 0.01% Res. on evap. < 0.0001% Tit. acid < 0.008% Tit. base < 0.0006% UV-Abs. max. lim. (195 nm) < 0.15 UV-Abs. max. lim. (200 nm) < 0.05 UV-Abs. max. lim. (205 nm) < 0.04 UV-Abs. max. lim. (210 nm) < 0.02	UV-abs. max. lim. (220 nm) < 0.01 UV-Abs. max. lim. (254 nm) < 0.005 UV Cutoff < 190nm Grad. elut. H. Peak (254 nm) < 0.5mAU Grad. elut. H. Peak (210 nm) < 2mAU Al < 0.0000025% Ba < 0.000005% Cd < 0.000005% Ca < 0.0000025% Cr < 0.000005% Co < 0.000005%	Cu < 0.000005% Fe < 0.000005% Pb < 0.000005% Mg < 0.0000025% Mn < 0.000005% Ni < 0.000005% K < 0.0000025% Ag < 0.000005% Na < 0.000005% Sn < 0.000005% Zn < 0.000005%		ACTN-LCM-2K5	 2,5 L	67,97 €
				ACTN-LCM-P04	 4x2,5 L	226,56 €

ÁCIDO ACÉTICO GLACIAL

MW: 60.05 CAS: 64-19-7 EC: 200-580-7 EC INDEX: 607-002-00-6 TARIC code: 29152100

IMDG: 8 (3) II UN 2789 ADR: 8 (3) II UN 2789 (D/E) IATA: 8 (3) II UN 2789

CH₃COOH

ÁCIDO ACÉTICO GLACIAL 99.5% GLR			BASICHEM	referencia	envase	precio
App. Colourless clear liquid Assay > 99.5% Density at 20°C approx. 1.049 - approx.	1.049 Res. on evap. < 0.005% Cl ⁻ < 0.0002%	SO ₄ < 0.0005% Heavy metals (Pb) < 0.0002% Fe < 0.0005%		ACAC-GOP-1K0	 1 L	13,77 €
				ACAC-GOP-2K5	 2,5 L	30,54 €
				ACAC-GOP-5K0	 5 L	62,36 €
ÁCIDO ACÉTICO GLACIAL 99.5% AGR			BASICHEM	referencia	envase	precio
Assay > 99.5% Acetaldehyde < 0.01% Subst. red. KMnO ₄ < 0.02%	Cl ⁻ < 0.0001% Density at 20°C 1.049 - 1.052g/ml Res. on evap. < 0.002%	Fe < 0.00006% SO ₄ < 0.0002% Heavy metals (Pb) < 0.0001%		ACAC-GGA-1K0	 1 L	14,33 €
				ACAC-GGA-2K5	 2,5 L	40,77 €
ÁCIDO ACÉTICO GLACIAL 99.8% AGR ACS, ISO, PH. EUR.			BASICHEM	referencia	envase	precio
Assay > 99.8% Non-Vol. Mat. < 0.0005% Ag < 0.000001% Al < 0.000005% As < 0.000001% Ba < 0.000001% Be < 0.000001% Bi < 0.000001% Ca < 0.00002% Cd < 0.000005% Co < 0.000001%	Cr < 0.000002% Cu < 0.000001% Fe < 0.000001% Ge < 0.000005% K < 0.000001% Li < 0.000001% Mg < 0.000001% Mn < 0.000001% Mo < 0.000002% Na < 0.000005% Ni < 0.000002%	Pb < 0.000002% Sr < 0.000001% Ti < 0.000001% Tl < 0.000005% V < 0.000001% Zn < 0.000005% Zr < 0.000001% Cl ⁻ < 0.00005% PO ₄ < 0.00005% SO ₄ < 0.00005% Acetaldehyde < 0.0002%	Acetic anhydride < 0.01% Indif. to CrO ₃ Passes test Subst. red. KMnO ₄ < 0.002% H ₂ O < 0.15% Colour (Hazen) < 5 Res. on evap. < 0.001% Heavy met. < 0.00005% Alkalinity < 0.0004meq/g	ACAC-GIA-1K0	 1 L	16,83 €
				ACAC-GIA-2K5	 2,5 L	29,11 €
				ACAC-GIA-P04	 4x2,5 L	98,81 €



PUEDE REQUERIR UNA DECLARACIÓN DE USO SEGÚN EL PAÍS DESTINO



REQUIERE TRANSPORTE EN FRÍO

ÁCIDO ACÉTICO, SOLUCIONES VALORADAS

MW: 60.05 CAS: 64-19-7 EC: 200-580-7 EC INDEX: 607-002-00-6 TARIC code: 29152100



CH₃COOH

ÁCIDO ACÉTICO, SOLUCIÓN VALORADA 0.1 M (0.1 N) VSA	 BASICHEM	referencia	envase	precio
Concentration 0.0996 - 0.1004M		ACAC-01V-1K0	 1 L	15,19 €
ÁCIDO ACÉTICO, SOLUCIÓN VALORADA 1 M (1 N) VSA	 BASICHEM	referencia	envase	precio
Concentration 0.996 - 1.004M		ACAC-1V0-1K0	 1 L	17,16 €

ÁCIDO L(+)-ASCÓRBICO

MW: 176.13 CAS: 50-81-7 EC: 200-066-2 TARIC code: 29362700

C₆H₈O₆

ÁCIDO L(+)-ASCÓRBICO EPR PH.EUR.	 BASICHEM	referencia	envase	precio
Assay > 99.00% App. White cryst. powder Ash (SO ₄) < 0.1%	Loss on dry. < 0.4% Spec. Opt. Rot. 20.5 - 21.5° As < 0.0003%	Pb < 0.0002% Hg < 0.0001% Heavy met. < 0.001%	ASAC-L0P-250  250 g	13,58 €
			ASAC-L0P-500  500 g	18,99 €

ÁCIDO BENZÓICO

MW: 122.12 CAS: 65-85-0 EC: 200-618-2 TARIC code: 29163100



C₆H₅COOH

ÁCIDO BENZÓICO AGR	BASICHEM	referencia	envase	precio
Assay > 99.5% Melt. range 121 - 122°C Subs. dark. by H ₂ SO ₄ Passes test	Cl ⁻ < 0.005% Subst. red. KMnO ₂ < 0.008% Ash (SO ₄) < 0.01%	Fe < 0.0004% SO ₂ < 0.003% Heavy metals (Pb) < 0.0005%	BNZA-00A-500  500 g	24,00 €

ÁCIDO BÓRICO

MW: 61.84 CAS: 10043-35-3 EC: 233-139-2 EC INDEX: 005-007-00-2 TARIC code: 28100090

H₃BO₃



ÁCIDO BÓRICO EPR	BASICHEM	referencia	envase	precio
App. white/crystalline or Colourless powder Assay > 99.0% Insol. matter < 0.02% Insol. (EtOH) Passes test Non-Volat. (MeOH) < 0.2%	Solub. in EtOH Passes test Cl ⁻ < 0.002% PO ₄ < 0.003% SO ₄ < 0.01% Heavy met. < 0.002%	As < 0.0002% Ca < 0.01% Fe < 0.0001%	BORA-00P-1K0  1 kg	11,73 €
ÁCIDO BÓRICO AGR	BASICHEM	referencia	envase	precio
App. Colourless crystals or white powder Assay > 99.5% Insol. matter < 0.01% Insol. (MeOH) Passes test%	Non-Volat. (MeOH) < 0.05% Cl ⁻ < 0.0003% PO ₄ < 0.001% SO ₄ < 0.005%	Heavy metals (Pb) < 0.001% As < 0.0001% Ca < 0.005% Fe < 0.0001%	BORA-00A-500  500 g	8,77 €
			BORA-00A-1K0  1 kg	14,23 €



ÁCIDO BÓRICO, SOLUCIONES

MW: 61.84 CAS: 10043-35-3 EC: 233-139-2 EC INDEX: 005-007-00-2 TARIC code: 28100090





ÁCIDO BÓRICO, SOLUCIÓN 4% AGR			BASICHEM	referencia	envase	precio
App. Colourless clear liquid	Concentration 3.9 - 4.1%	Density at 20°C 1.014g/cm ³		BORA-40A-5K0	 5 L	29,66 €
ÁCIDO BÓRICO, SOLUCIÓN 4% AGR CON INDICADOR MIXTO			BASICHEM	referencia	envase	precio
Comp. 40g H ₃ BO ₃ Ind. / L H ₂ O	pH 4.8 - 5	Colour Green		BORA-4IA-5K0	 5 L	35,05 €

ÁCIDO CÍTRICO ANHIDRO

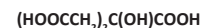
MW: 192.13 CAS: 77-92-9 TARIC code: 29181400





ÁCIDO CÍTRICO ANHIDRO AGR PH.EUR.			BASICHEM	referencia	envase	precio
Assay (anh. substance) 99.5 - 100.5%	Ash < 0.05%	Manufactured by fermentation of carbohydrates containing raw materials like glucose syrup from maize as well as molasses and sugar from sugar beet or sugar		CITA-A0A-1K0	 1 kg	14,44 €
Identification Conforms	SO ₄ < 0.01%			CITA-A0A-5K0	 5 kg	48,21 €
App. of sol. Passes test	Ash (SO ₄) < 0.05%					
Readily carbonis. subs. Passes test	As < 0.0001%					
Oxalic acid < 0.01%	Heavy met. < 0.0005%					
Water < 0.5%						

ÁCIDO CÍTRICO MONOHIDRATO

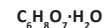
MW: 210.14 CAS: 5949-29-1 EC: 201-069-1 TARIC code: 29181400



ÁCIDO CÍTRICO MONOHIDRATO EPR PH.EUR.			BASICHEM	referencia	envase	precio
Identification Passes test	Oxalic acid (H ₂ C ₂ O ₄) ≤ 0.036%	Subs. darkd. by hot H ₂ SO ₄ . Passes test Water (H ₂ O) 7.5 - 9.0%		CITA-01P-1K0	 1 kg	16,18 €
Assay (Acidim, dried basis) 99.5 - 100.5%	Arsenic (As) ≤ 0.0003%			CITA-01P-5K0	 5 kg	53,19 €
Appearance of solution Passes test	Sulfates (SO ₄) ≤ 0.015%					
Sulphated ash ≤ 0.05%	Heavy metals (Pb) ≤ 0.001%					

ÁCIDO CÍTRICO MONOHIDRATO AGR			BASICHEM	referencia	envase	precio
Assay 99.5 - 100.5%	Cl ⁻ < 0.001%	Heavy metals (Pb) < 0.0005% Ca < 0.005%		CITA-01A-500	 500 g	13,31 €
Res. on roast. < 0.03%	PO ₄ < 0.001%					
Insol. matter < 0.005%	Fe < 0.0005%					
React. ag. H ₂ SO ₄ Passes test	SO ₄ < 0.01%					



ÁCIDO CLORHÍDRICO

MW: 36.46 CAS: 7647-01-0 EC: 231-595-7 EC INDEX: 017-002-01-X TARIC code: 28061000 Restriction: Drugs precursor Cat. 3



IMDG: 8 II UN 1789 ADR: 8 II UN 1789 (E) IATA: 8 II UN 1789











ÁCIDO CLORHÍDRICO 25% AGR			BASICHEM	referencia	envase	precio
Assay 24 - 26%	SO ₄ < 0.0002%	Heavy metals (Pb) < 0.0001% As < 0.000005% Fe < 0.0001%		CHAC-25A-1K0	 1 L	8,28 €
Density approx. > 1.124	SO ₃ < 0.0005%					
Ash (SO ₄) < 0.001%	Free chlorine < 0.0001%					
ÁCIDO CLORHÍDRICO 32% GLR			BASICHEM	referencia	envase	precio
Assay 30 - 33%	Density at 20°C 1.1494 - 1.1645g/ml			CHAC-32P-1K0	 1 L	4,72 €



PUEDA REQUERIR UNA DECLARACIÓN DE USO SEGÚN EL PAÍS DESTINO



REQUIERE TRANSPORTE EN FRÍO

ÁCIDO CLORHÍDRICO 35-38% EPR			BASICHEM	referencia	envase	precio
Assay 35 - 38% Density at 20°C Approx. 1.1655g/ml Ash (SO ₃) < 0.002	SO ₂ < 0.0005 SO ₃ < 0.001 Free chlorine < 0.0002	Heavy metals (Pb) < 0.0002 As < 0.00001 Fe < 0.0003		CHAC-00T-1K0	 1 L	6,63 €
				CHAC-00T-2K5	 2,5 L	12,97 €
ÁCIDO CLORHÍDRICO 35-38% AGR			BASICHEM	referencia	envase	precio
Assay 35 - 38% Density at 20°C 1.174 - 1.189g/ml Ash (SO ₃) < 0.001% SO ₂ < 0.0002% SO ₃ < 0.0005% Free chlorine < 0.0001%	Heavy metals (Pb) < 0.0001% Al < 0.0001% As < 0.000005% Cu < 0.00005% Fe < 0.0001% Mg < 0.00005%	Mn < 0.00005% Ni < 0.00005% Pb < 0.00005% Zn < 0.00005%		CHAC-00A-1K0	 1 L	6,98 €
				CHAC-00A-2K5	 2,5 L	14,17 €
ÁCIDO CLORHÍDRICO 37% AGR ISO			BASICHEM	referencia	envase	precio
Assay 36.5 - 38% Res. on ignition < 0.0005% As < 0.000005%	Cd < 0.000001% Cu < 0.000005% Fe < 0.00005%	Pb < 0.000005% Zn < 0.0001% NH ₄ < 0.0003%	Free chlorine < 0.00005% SO ₂ < 0.0002% SO ₃ < 0.0001%	CHAC-0IA-1K0	 1 L	14,83 €
				CHAC-0IA-2K5	 2,5 L	24,26 €
				CHAC-0IA-P04	 4x2,5 L	84,00 €
ÁCIDO CLORHÍDRICO 34-37% TGR PARA ANÁLISIS DE TRAZAS (PPB)			 INSTRUKEM	referencia	envase	precio
Assay 34 - 37% Use within 15 months of opening, up to unopened expiration date Al < 0.0000001% Sb < 0.00000005% As < 0.00000005% Ba < 0.00000001% Be < 0.00000001% Bi < 0.00000001%	B < 0.0000001% Cd < 0.00000001% Ca < 0.0000001% Ce < 0.00000001% Cs < 0.00000001% Cr < 0.00000005% Co < 0.00000001% Cu < 0.00000005% Dy < 0.00000001% Fe < 0.0000001%	Pb < 0.00000001% Li < 0.00000001% Mg < 0.00000005% Mn < 0.00000001% Hg < 0.00000001% Mo < 0.00000001% Ni < 0.00000005% Pd < 0.00000005% Pt < 0.00000005% Rh < 0.00000001%	Ag < 0.0000001% Na < 0.0000001% Sr < 0.0000001% Sn < 0.00000005% W < 0.00000001% Zn < 0.0000001% Br < 0.001% P < 0.000001% S < 0.00003% Free chlorine < 0.00005%	CHAC-TGR-2K5	 2,5 L	162,03 €

Fichas de seguridad y certificado de análisis descargables gratuitamente en www.labbox.com

Atención: los productos químicos Labkem son para uso exclusivo de laboratorio y reservados sólo para uso profesional por parte de técnicos debidamente formados y cualificados. Los productos químicos son peligrosos, respete las instrucciones contenidas en la ficha de seguridad.

Debido a restricciones en el transporte o a normativas especiales aplicables, ciertos productos químicos pueden no estar disponibles en todos los mercados o para todas las tipologías de clientes. Para cualquier aclaración consulte con Atención al Cliente



ÁCIDO CLORHÍDRICO, SOLUCIONES VALORADAS



MW: 36.46 CAS: 7647-01-0 EC: 231-595-7 EC INDEX: 017-002-01-X TARIC code: 28061000 Restriction: Drugs precursor Cat. 3

IMDG: 8 II UN 1789 ADR: 8 II UN 1789 (E) IATA: 8 II UN 1789

HCl



ÁCIDO CLORHÍDRICO, SOLUCIÓN VALORADA 0.1 M (0.1 N) VSA	BASICHEM	referencia	envase	precio
Concentration (M) 0.0999 - 0.1001M Concentration (N) 0.0999 - 0.1001N	Tolerance (M) 0.0001M Tolerance (N) 0.0001N	CHAC-01V-1K0	 1 L	11,53 €
ÁCIDO CLORHÍDRICO, SOLUCIÓN VALORADA 0.25 M (0.25 N) VSA	BASICHEM	referencia	envase	precio
Concentration (M) 0.249 - 0.251M Concentration (N) 0.249 - 0.251N	Tolerance (M) 0.001M Tolerance (N) 0.001N	CHAC-25V-1K0	 1 L	13,31 €
ÁCIDO CLORHÍDRICO, SOLUCIÓN VALORADA 0.5 M (0.5 N) VSA	BASICHEM	referencia	envase	precio
Concentration (M) 0.4995 - 0.5005M Concentration (N) 0.4995 - 0.5005N	Tolerance (M) 0.0005M Tolerance (N) 0.0005N	CHAC-05V-1K0	 1 L	9,12 €
ÁCIDO CLORHÍDRICO, SOLUCIÓN VALORADA 1.0 M (1.0 N) VSA	 BASICHEM	referencia	envase	precio
Concentration (M) 0.999 - 1.001M Concentration (N) 0.999 - 1.001N	Tolerance (M) 0.001M Tolerance (N) 0.001N	CHAC-1V0-1K0	 1 L	9,12 €
ÁCIDO CLORHÍDRICO, SOLUCIÓN VALORADA 2.0 M (2.0 N) VSA	 BASICHEM	referencia	envase	precio
Concentration (M) 1.998 - 2.002M Concentration (N) 1.998 - 2.002N	Tolerance (M) 0.002M Tolerance (N) 0.002N	CHAC-2V0-1K0	 1 L	11,53 €
ÁCIDO CLORHÍDRICO, CONCENTRADO PARA PREPARAR 1 L DE SOLUCIÓN 0.1 M (0.1 N) VSA	 BASICHEM	referencia	envase	precio
Concentration after dilution to 1L (20°C) (M) 0.0998 - 0.1002M Concentration after dilution to 1L (20°C) (N) 0.0998 - 0.1002N		CHAC-01C-1K0	 1 amp.	9,45 €
ÁCIDO CLORHÍDRICO, CONCENTRADO PARA PREPARAR 1 L DE SOLUCIÓN 1 M (1 N) VSA	 BASICHEM	referencia	envase	precio
Concentration after dilution to 1L (20°C) (M) 0.998 - 1.002M Concentration after dilution to 1L (20°C) (N) 0.998 - 1.002N		CHAC-1C0-1K0	 1 amp.	9,68 €

ÁCIDO ETILENDIAMINOTETRAACÉTICO (EDTA)

MW: 292.24 CAS: 60-00-4 EC: 200-449-4 TARIC code: 29224985

$C_{10}H_{16}N_2O_8$



ÁCIDO ETILENDIAMINOTETRAACÉTICO (EDTA) AGR	BASICHEM	referencia	envase	precio
Assay > 98% App. white/crystal. powder Ash (SO ₄) < 0.1%	Cl ⁻ < 0.005% Ni < 0.001% Fe < 0.001%	Ca < 0.002% Cu < 0.001% Mg < 0.0005%	Pb < 0.001%	EDTA-00A-1K0  1 kg 35,17 €

ÁCIDO ETILENDIAMINOTETRAACÉTICO (EDTA) SAL DISÓDICA DIHIDRATO

MW: 372.24 CAS: 6381-92-6 EC: 205-358-3 TARIC code: 29224985

$C_{10}H_{14}N_2Na_2O_8 \cdot 2H_2O$



ÁCIDO ETILENDIAMINOTETRAACÉTICO (EDTA) SAL DISÓDICA DIHIDRATO AGR	BASICHEM	referencia	envase	precio
Assay 99 - 101% pH (5%) 4 - 5 Insol. matter < 0.005%	CN < 0.001% Cl ⁻ < 0.01% Nitritotriacetic acid < 0.05%	H ₂ O 9 - 10% SO ₄ < 0.02% Fe < 0.0005%	Heavy metals (Pb) < 0.001%	EDTA-01A-500  500 g 25,25 €



PUEDA REQUERIR UNA DECLARACIÓN DE USO SEGÚN EL PAÍS DESTINO





REQUIERE TRANSPORTE EN FRÍO

ÁCIDO ETILENDIAMINOTETRAACÉTICO (EDTA) SAL DISÓDICA, SOLUCIONES VALORADAS

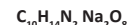
MW: 372.24 CAS: 6381-92-6 EC: 205-358-3 TARIC code: 29224985



ÁCIDO ETILENDIAMINOTETRAACÉTICO (EDTA) SAL DISÓDICA SOL. VALORADA 0.1 M (0.2 N) VSA  BASICHEM		referencia	envase	precio
Concentration (M) 0.0996 - 0.1004M Concentration (N) 0.1992 - 0.2008N	Tolerance (M) 0.0004M Tolerance (N) 0.0008N	EDTA-01V-1K0	 1 L	12,17 €

ÁCIDO FLUORHÍDRICO

MW: 20.01 CAS: 7664-39-3 EC: 231-634-8 EC INDEX: 009-003-00-1 TARIC code: 28111100 Restriction: Double use - Ministry of Defence (EU)

IMDG: 8 (6.1) II UN 1790 ADR: 8 (6.1) II UN 1790 (E) IATA: 8 (6.1) II UN 1790

HF



ÁCIDO FLUORHÍDRICO 40% AGR BASICHEM		referencia	envase	precio	
Assay 38 - 40% H ₂ SiF ₆ < 0.1%	Cl ⁻ < 0.001% SO ₄ < 0.001%	SO ₂ < 0.005% Fe < 0.0005%	Pb < 0.0005%	FLAC-00A-1K0  1 L	26,72 €

ÁCIDO FLUORHÍDRICO 48% AGR ISO BASICHEM		referencia	envase	precio	
Assay > 48% SiF ₆ < 0.005% SO ₃ < 0.0002% Colour (Hazen) < 10 Assay > 48% SiF ₆ < 0.005% SO ₃ < 0.0002% Colour (Hazen) < 10 Cl ⁻ < 0.0001% Be < 0.000002%	PO ₄ < 0.00005% Bi < 0.00001% SO ₄ < 0.0002% Ni < 0.000002% Ba < 0.00001% Fe < 0.00002% Al < 0.000005% Ash (SO ₂) < 0.0005% Ca < 0.00005% Cr < 0.000002%	Cu < 0.000002% Mn < 0.000005% Co < 0.000002% Mg < 0.00002% Li < 0.000002% Na < 0.00002% K < 0.00001% Mo < 0.000005% Ge < 0.000005% Pb < 0.000005%	Cd < 0.000001% Sr < 0.000002% Ag < 0.000002% Ti < 0.00001% Tl < 0.000005% V < 0.000005% Zn < 0.000005% Zr < 0.00001%	FLAC-80A-1K0  1 L	33,70 €

ÁCIDO FÓRMICO

MW: 46.03 CAS: 64-18-6 EC: 200-579-1 TARIC code: 29151100

IMDG: 8 (3) II UN 1779 ADR: 8 (3) II UN 1779 (D/E) IATA: 8 (3) II UN 1779

HCOOH



ÁCIDO FÓRMICO 98% AGR ACS BASICHEM		referencia	envase	precio	
Assay > 99% Non-Vol. Mat. < 0.001% NH ₄ < 0.001% Ag < 0.000002% Ba < 0.000002% Al < 0.000005% Be < 0.000002% Bi < 0.00001% Ca < 0.00002% Cd < 0.000005%	Co < 0.000002% Cr < 0.000002% Cu < 0.000002% Fe < 0.0002% Ge < 0.000005% K < 0.00001% Li < 0.000002% Mg < 0.00005% Mn < 0.000005% Mo < 0.000002%	Na < 0.00005% Ni < 0.000005% Pb < 0.000002% Sr < 0.000002% Ti < 0.00001% Tl < 0.000005% V < 0.000005% Zn < 0.000005% Zr < 0.00001% Cl ⁻ < 0.0005%	Oxalate < 0.005% SO ₂ < 0.0005% SO ₃ < 0.001% Acetic acid < 0.005% Colour (Hazen) < 10 Res. on evap. < 0.003% Heavy metals (Pb) < 0.001%	FORA-A0A-1K0  1 L	23,61 €

Fichas de seguridad y certificado de análisis descargables gratuitamente en www.labbox.com**Atención:** los productos químicos Labkem son para uso exclusivo de laboratorio y reservados sólo para uso profesional por parte de técnicos debidamente formados y cualificados. Los productos químicos son peligrosos, respete las instrucciones contenidas en la ficha de seguridad.

Debido a restricciones en el transporte o a normativas especiales aplicables, ciertos productos químicos pueden no estar disponibles en todos los mercados o para todas las tipologías de clientes. Para cualquier aclaración consulte con Atención al Cliente



ARTÍCULO DE VIDA ÚTIL LIMITADA, lea detenidamente la información de caducidad en la etiqueta



Información sobre GRADOS, FAMILIAS y TIPO DE ENVASE en pág. 332

ÁCIDO ORTO-FOSFÓRICO 85%

MW: 98,00 CAS: 7664-38-2 EC: 231-633-2 EC INDEX: 015-011-00-6 TARIC code: 28092000

IMDG: 8 III UN 1805 ADR: 8 III UN 1805 (E) IATA: 8 III UN 1805



ÁCIDO ORTO-FOSFÓRICO 85% EPR				BASICHEM	referencia	envase	precio
Assay 84 - 87% Density at 20°C 1.700g/ml					ORAC-00P-1K0	1 L	23,83 €
					ORAC-00P-2K5	2,5 L	42,91 €
ÁCIDO ORTO-FOSFÓRICO 85% AGR				BASICHEM	referencia	envase	precio
Assay 84 - 87% Density at 20°C < 1.7g/ml SO ₄ < 0.01% Fe < 0.002% Pb < 0.002%					ORAC-00A-1K0	1 L	25,78 €
ÁCIDO ORTO-FOSFÓRICO 85% AGR ACS, ISO, PH.EUR.				BASICHEM	referencia	envase	precio
Assay > 85% Density at 20°C < 1.75g/ml NO ₃ < 0.0005% Fe < 0.0015% Subst. Red. H ₃ PO ₃ < 0.005% Ca < 0.004% Cl < 0.0005% SO ₄ < 0.002%				Cu < 0.004% Si < 0.025% Mn < 0.0005% Mg < 0.004%	Na < 0.05% K < 0.005% As < 0.0001% Pb < 0.001%	ORAC-0IA-1K0 1 L	37,22 €

ÁCIDO LÁCTICO

MW: 90.08 CAS: 50-21-5 EC: 201-196-2 TARIC code: 29181100



DL-ÁCIDO LÁCTICO AGR		BASICHEM	referencia	envase	precio
Assay > 80% DL-lactic acid sol. > 80% Easy carbonizable subst. Passes test Cl < 0.0005% Ash (SO ₄) < 0.02%		Fe < 0.0007% Heavy metals (Pb) < 0.0005% SO ₄ < 0.005% Red. sugars Passes test As < 0.00002%	LACA-00A-1K0	1 L	27,46 €

ÁCIDO NÍTRICO

MW: 63.01 CAS: 7697-37-2 EC: 231-714-2 EC INDEX: 007-004-00-1 TARIC code: 28080000 Restriction: Explosives precursor

IMDG: 8 (5.1) II UN 2031 ADR: 8 (5.1) II UN 2031 (E) IATA: 8 (5.1) II UN 2031





ÁCIDO NÍTRICO 65% EPR				BASICHEM	referencia	envase	precio	
Assay > 65% Density at 20°C approx. - 1.4g/ml Ash (SO ₄) < 0.005% Cl < 0.0003% PO ₄ < 0.001% SO ₄ < 0.001%				Heavy metals (Pb) < 0.0003% As < 0.000003% Cr < 0.0002% Cu < 0.00005% Fe < 0.0005% Mg < 0.0001%	Mn < 0.00005% Ni < 0.0001% Pb < 0.0001% Zn < 0.00005%	NIAC-50P-1K0 1 L	10,69 €	
ÁCIDO NÍTRICO 65% AGR ISO				BASICHEM	referencia	envase	precio	
Assay > 65% Res. on ignition < 0.0005% As < 0.000001%				Ca < 0.0001% Cd < 0.000001% Cu < 0.000005%	Fe < 0.00002% Pb < 0.000005% Zn < 0.00001%	Cl < 0.00005% PO ₄ < 0.00005% SO ₄ < 0.0001%	NIAC-5IA-1K0 1 L	13,48 €
					NIAC-5IA-2K5	2,5 L	27,73 €	
					NIAC-5IA-P04	4x2,5 L	103,44 €	



PUEDE REQUERIR UNA DECLARACIÓN DE USO SEGÚN EL PAÍS DESTINO



REQUIERE TRANSPORTE EN FRÍO

ÁCIDO NÍTRICO 70% AGR				BASICHEM	referencia	envase	precio
Assay > 69%	Res. on ignition < 0.00025%	Mn < 0.000001%	Zn < 0.000005%		NIAC-00A-1K0	 1 L	26,15 €
PO ₄ < 0.0002%	Fe < 0.00001%	Mg < 0.00001%			NIAC-00A-2K5	 2,5 L	51,49 €
Density at 20°C 1.41g/ml	Cu < 0.000001%	As < 0.000001%			NIAC-00A-P04	 4x2,5 L	171,63 €
Cl ⁻ < 0.00005%	SO ₄ < 0.0002%	Pb < 0.000001%					

ÁCIDO NÍTRICO 67-69% TGR PARA ANÁLISIS DE TRAZAS (PPB)				INSTRUKEM	referencia	envase	precio
Assay 67 - 69%	Ba < 0.00000001%	Li < 0.00000001%	Pt < 0.00000005%		NIAC-TGR-2K5	 2,5 L	162,03 €
Use within 15 months of opening, up to unopened expiration date	B < 0.00000001%	Mg < 0.00000001%	Ag < 0.00000001%				
Sb < 0.00000005%	Ni < 0.00000005%	Na < 0.00000001%	Rh < 0.00000005%				
Cl ⁻ < 0.00002%	Fe < 0.00000001%	As < 0.00000005%	Sn < 0.00000005%				
Be < 0.00000001%	Al < 0.00000001%	Mo < 0.00000001%	Zn < 0.00000005%				
Colour (Hazen) < 10	Ca < 0.00000001%	Pb < 0.00000001%	W < 0.00000001%				
S < 0.00003%	Cr < 0.00000001%	Pd < 0.00000005%	P < 0.0000001%				
Bi < 0.00000001%	Cu < 0.00000005%	Hg < 0.00000001%					
	Mn < 0.00000001%	Sr < 0.00000001%					
	Co < 0.00000005%	Cd < 0.00000005%					

ÁCIDO NÍTRICO, SOLUCIONES VALORADAS

MW: 63.01 CAS: 7697-37-2 EC: 231-714-2 EC INDEX: 007-004-00-1 TARIC code: 28080000 Restriction: Explosives precursor

HNO₃

IMDG: 8 (5.1) II UN 2031 ADR: 8 (5.1) II UN 2031 (E) IATA: 8 (5.1) II UN 2031



ÁCIDO NÍTRICO, SOLUCIÓN VALORADA 1.0 M (1.0 N) VSA				BASICHEM	referencia	envase	precio
Concentration (M) 0.999 - 1.001M	Tolerance (M) 0.001M				NIAC-1V0-1K0	 1 L	20,40 €
Concentration (N) 0.999 - 1.001N	Tolerance (N) 0.001N						

ÁCIDO OLEICO

MW: 282,47 CAS: 112-80-1 EC: 204-007-1 TARIC code: 29161500

C₁₇H₃₃COOH

ÁCIDO OLEICO EPR				BASICHEM	referencia	envase	precio
App. Pale yellow oily liquid	Iodine number 89 - 95%	Peroxides < 10%			OLAC-00T-500	 500 ml	13,53 €
Ash < 0.01%	Neut. fat Passes test						
Min. acid Passes test	Acid num. 196 - 204						



ÁCIDO OXÁLICO DIHIDRATO

MW: 126,07 CAS: 6153-56-6 EC: 205-634-3 EC INDEX: 607-006-00-8 TARIC code: 29171100

H₂C₂O₄·2H₂O

IMDG: 8 III UN 3261 ADR: 8 III UN 3261 (E) IATA: 8 III UN 3261



ÁCIDO OXÁLICO DIHIDRATO AGR				BASICHEM	referencia	envase	precio
Assay 99.5 - 102.5	Fe < 0.0002%	Cu < 0.0005%			OXAC-02A-500	 500 g	11,15 €
Insol. matter < 0.005%	Res. on ignition < 0.01%	Mg < 0.002%			OXAC-02A-1K0	 1 Kg	20,82 €
Total N < 0.001%	Heavy metals (Pb) < 0.0005%	Pb < 0.0005%					
Cl ⁻ < 0.0005%	SO ₄ < 0.005%						
Subs. dark. by H ₂ SO ₄	Ca < 0.001%						

ÁCIDO OXÁLICO, SOLUCIONES VALORADAS

MW: 126,07 CAS: 6153-56-6 TARIC code: 38220000

H₂C₂O₄



ÁCIDO OXÁLICO, SOLUCIÓN VALORADA 0.05 M (0.1 N) VSA				BASICHEM	referencia	envase	precio
Concentration (M) 0.0499 - 0.0501M	Tolerance (M) 0.0001M				OXAC-01V-1K0	 1 L	18,60 €
Concentration (N) 0.0998 - 0.1002N	Tolerance (N) 0.0002N						



ARTÍCULO DE VIDA ÚTIL LIMITADA, lea detenidamente la información de caducidad en la etiqueta



Información sobre GRADOS, FAMILIAS y TIPO DE ENVASE en pág. 332

ÁCIDO PERCLÓRICO 60%

MW: 100.46 CAS: 7601-90-3 EC: 231-512-4 EC INDEX: 017-006-00-4 TARIC code: 28111980

IMDG: 5.1 (8) I UN 1873 ADR: 5.1 (8) I UN 1873 (B/E) IATA: 5.1 (8) I UN 1873

HClO₄

ÁCIDO PERCLÓRICO 60% AGR ACS ISO PH.EUR.	BASICHEM	referencia	envase	precio
Assay > 60% Be < 0.000002% Ge < 0.000005% Cl < 0.0003% Bi < 0.00001% SiO ₂ < 0.0005% Ni < 0.00001% Ba < 0.000002% SO ₄ < 0.001%	Fe < 0.0001% Al < 0.000005% Ca < 0.00005% Cu < 0.00001% Mn < 0.000002% Co < 0.000005% Li < 0.000002% Mg < 0.00005% Na < 0.00005%	K < 0.00001% Mo < 0.000005% As < 0.000005% Pb < 0.000005% Ti < 0.00001% Hg < 0.0000005% Tl < 0.000005% Cd < 0.000005% Sr < 0.000002%	V < 0.000005% Zr < 0.00001% ClO ₂ < 0.001% Ag < 0.000005% N < 0.001% Zn < 0.00001%	ACPE-60A-1K0  1 L 78,18 €

ÁCIDO PROPIÓNICO 99%

MW: 74.08 CAS: 79-09-4 EC: 201-176-3 EC INDEX: 607-089-00-0 TARIC code: 29155000

IMDG: 8 (3) II UN 3463 ADR: 8 (3) II UN 3463 (D/E) IATA: 8 (3) II UN 3463



CH₃CH₂COOH

ÁCIDO PROPIÓNICO 99% EPR	BASICHEM	referencia	envase	precio
Assay > 99% Density at 20°C 0.991 - 0.994g/ml	Refractive index 1.386 - 1.388	PRAC-00T-500	 500 ml	15,84 €

ÁCIDO SALICÍLICO

MW: 138.12 CAS: 69-72-7 EC: 200-712-3 TARIC code: 29182100

HOOC₆H₄COOH



ÁCIDO SALICÍLICO EPR	BASICHEM	referencia	envase	precio
App. White crystals Assay > 98.0%	Melt. range 158 - 161°C Ash (SO ₄) < 0.02%	SAAC-00P-500	 500 g	17,32 €
ÁCIDO SALICÍLICO AGR	BASICHEM	referencia	envase	precio
Assay > 99.5% Melt. range 159 - 161°C Solub. in EtOH Passes test	Subs. carbon. by H ₂ SO ₄ Passes test Cl ⁻ < 0.005% Ash (SO ₄) < 0.02%	Fe < 0.0005% SO ₄ < 0.005% Heavy metals (Pb) < 0.0005%	SAAC-00A-500  500 g	20,29 €

ÁCIDO SULFÁMICO

MW: 97.09 CAS: 5329-14-6 EC: 226-218-8 EC INDEX: 016-026-00-0 TARIC code: 28111980

IMDG: 8 III UN 2967 ADR: 8 III UN 2967 (E) IATA: 8 III UN 2967

H₃NO₃S

ÁCIDO SULFÁMICO AGR	BASICHEM	referencia	envase	precio
Assay 99.3 - 100.3% Insol. matter < 0.01% Res. on ignition < 0.01% Cl ⁻ < 0.001%	Ni < 0.001% Fe < 0.0005% Heavy metals (Pb) < 0.001% Cu < 0.001%	SO ₃ < 0.05% Pb < 0.001%	SLAC-00A-250  250 g	12,72 €
			SLAC-00A-500  500 g	18,63 €



PUEDA REQUERIR UNA DECLARACIÓN DE USO SEGÚN EL PAÍS DESTINO



REQUIERE TRANSPORTE EN FRÍO

ÁCIDO SULFÚRICO

MW: 98.08 CAS: 7664-93-9 EC: 231-639-5 TARIC code: 28070000 Restriction: Drugs precursor Cat. 3 + Explosivos

H₂SO₄



IMDG: 8 II UN 1830 ADR: 8 II UN 1830 (E) IATA: 8 II UN 1830

ÁCIDO SULFÚRICO 25% AGR		BASICEM	referencia	envase	precio
Assay > 25% Density at 20°C 1.176 - 1.180g/ml Res. on ignition < 0.001%	NO ₃ < 0.0005% Cl ⁻ < 0.0001% NH ₄ < 0.0003%	Heavy metals (Pb) < 0.0002% Fe < 0.0001%	SUAC-25A-1K0	1 L	10,29 €
ÁCIDO SULFÚRICO 91% PARA MÉTODO GERBER AGR		BASICEM	referencia	envase	precio
Assay > 91% Subst. red. KMnO ₄ < 0.0003% Se < 0.0003% NO ₃ < 0.001%	Cl ⁻ < 0.0001% NH ₄ < 0.0003% Res. on ignition < 0.001% Fe < 0.0001%	Heavy metals (Pb) < 0.0002% As < 0.000005%	SUAC-90A-1K0	1 L	8,26 €
			SUAC-90A-5K0	5 L	30,34 €
ÁCIDO SULFÚRICO 95-98% EPR		BASICEM	referencia	envase	precio
Assay > 95% Subst. red. KMnO ₄ < 0.001% NO ₃ < 0.002% Cl ⁻ < 0.0005% NH ₄ < 0.001%		Res. on ignition < 0.005% Density at 20°C 1.832g/ml Fe < 0.0005% Heavy metals (Pb) < 0.0005% As < 0.00001%	SUAC-00T-1K0	1 L	7,26 €
			SUAC-00T-2K5	2,5 L	16,31 €
			SUAC-00T-5K0	5 L	31,01 €
ÁCIDO SULFÚRICO 95-98% AGR		BASICEM	referencia	envase	precio
App. Clear/colourless liq. Assay > 95% Density at 20°C > 1.832g/ml Res. on ignition < 0.001% Subst. red. KMnO ₄ < 0.0003%	Cl ⁻ < 0.0001% NO ₃ < 0.001% Ni < 0.00005% Fe < 0.0001% Heavy metals (Pb) < 0.0002%	Ca < 0.00005% Cu < 0.00005% Mg < 0.00005% As < 0.000005% Pb < 0.0002%	SUAC-95A-1K0	1 L	7,68 €
			SUAC-95A-2K5	2,5 L	17,44 €
ÁCIDO SULFÚRICO 95-97% AGR ISO		BASICEM	referencia	envase	precio
Assay 95 - 97% Res. on ignition < 0.0005% Cl ⁻ < 0.000005% NO ₃ < 0.00002% NH ₄ < 0.0001%	Subst. red. KMnO ₄ < 0.0002% As < 0.000003% Se < 0.0003% Cd < 0.00001% Cu < 0.00001%	Fe < 0.00002% Pb < 0.00001% Zn < 0.00001%	SUAC-6IA-1K0	1 L	16,17 €
			SUAC-6IA-2K5	2,5 L	25,97 €
			SUAC-6IA-P04	4x2,5 L	96,31 €
ÁCIDO SULFÚRICO 98% AGR		BASICEM	referencia	envase	precio
Assay > 98% Density at 20°C approx 1.836g/ml Res. on roas. < 0.001% Cl ⁻ < 0.0001% Subst. red. KMnO ₄ < 0.0003% NH ₄ < 0.0003% NO ₃ < 0.001%	Heavy metals (Pb) < 0.0002% Al < 0.0001% As < 0.000005% Ba < 0.00005% Ca < 0.00005% Cd < 0.00005% Cr < 0.00005%	Fe < 0.0001% Mg < 0.0002% Mn < 0.00005% Ni < 0.00005% Pb < 0.0002% Zn < 0.00005%	SUAC-00A-1K0	1 L	11,41 €



ÁCIDO SULFÚRICO, SOLUCIONES VALORADAS



MW: 98.08 CAS: 7664-93-9 EC: 231-639-5 TARIC code: 28070000 Restriction: Drugs precursor Cat. 3 + Explosivos

IMDG: 8 II UN 2796 ADR: 8 II UN 2796 (E) IATA: 8 II UN 2796



ÁCIDO SULFÚRICO, SOLUCIÓN VALORADA 0.05 M (0.1 N) VSA	BASICHEM	referencia	envase	precio
Concentration (M) 0.04995 - 0.05005M Concentration (N) 0.0999 - 0.1001N	Tolerance (M) 0.00005M Tolerance (N) 0.0001N	SUAC-01V-1K0	1 L	10,64 €
ÁCIDO SULFÚRICO, SOLUCIÓN VALORADA 0.5 M (1.0 N) VSA	BASICHEM	referencia	envase	precio
Concentration (M) 0.4995 - 0.5005M Concentration (N) 0.999 - 1.001N	Tolerance (M) 0.0005M Tolerance (N) 0.001N	SUAC-1V0-1K0	1 L	9,07 €
ÁCIDO SULFÚRICO, SOLUCIÓN VALORADA 1.0 M (2.0 N) VSA	BASICHEM	referencia	envase	precio
Concentration (M) 0.999 - 1.001M Concentration (N) 1.998 - 2.002N	Tolerance (M) 0.001M Tolerance (N) 0.002N	SUAC-2V0-1K0	1 L	10,64 €

ÁCIDO SULFÚRICO, SOLUCIONES VALORADAS CONCENTRADAS



MW: 98.08 CAS: 7664-93-9 EC: 231-639-5 TARIC code: 28070000 Restriction: Drugs precursor Cat. 3 + Explosivos

IMDG: 8 II UN 2796 ADR: 8 II UN 2796 (E) IATA: 8 II UN 2796



ÁCIDO SULFÚRICO, CONCENTRADO PARA PREPARAR 1 L DE SOLUCIÓN 0.5 M (1 N) VSA	BASICHEM	referencia	envase	precio
Conc. after dil. to 1L (20°C) (M) 0.499 - 0.501M	Conc. after dil. to 1L (20°C) (N) 0.998 - 1.002N	SUAC-1C0-1K0	1 amp.	14,84 €

ÁCIDO L(+)-TARTÁRICO

MW: 150,08 CAS: 87-69-4 EC: 201-766-0 TARIC code: 29181200



ÁCIDO L(+)-TARTÁRICO AGR	BASICHEM	referencia	envase	precio
Assay > 99.5% Ash (SO ₄) < 0.02% Insol. matter < 0.005%	SO ₄ < 0.01% Fe < 0.0005% Heavy metals (Pb) < 0.0005%	Pb < 0.0005%	500 g	30,58 €
				TRAC-LOA-500

ÁCIDO TRICLOROACÉTICO 99%

MW: 163,39 CAS: 76-03-9 EC: 200-927-2 EC INDEX: 607-004-00-7 TARIC code: 29154000

IMDG: 8 II UN 1839 ADR: 8 II UN 1839 (E) IATA: 8 II UN 1839



ÁCIDO TRICLOROACÉTICO 99% AGR ACS	BASICHEM	referencia	envase	precio
Assay > 99% Freezing point > 56°C Insol. matter < 0.005% NO ₃ < 0.002%	Cl ⁻ < 0.002% Subs. dark. by H ₂ SO ₄ Passes test PO ₄ < 0.0005% SO ₄ < 0.02%	Fe < 0.001% Res. on ignition < 0.02% Heavy met. < 0.002%	500 g	30,62 €
				TRCH-00A-500

AGARES PARA CULTIVO MICROBIOLÓGICO VER P. 42

AGARES PARA BIOLOGÍA MOLECULAR VER P. 30



PUEDA REQUERIR UNA DECLARACIÓN DE USO SEGÚN EL PAÍS DESTINO













REQUIERE TRANSPORTE EN FRÍO

AGUA

MW: 18.02 CAS: 7732-18-5 EC: 231-791-2 TARIC code: 28539010

H₂O

AGUA EPR PH.EUR.			BASICHEM	referencia	envase	precio											
PH 5 - 6.5 Conductivity at 20 °C < 3.5µS/cm* *At the bottling time Micr. contam. (TAMC) < 100CFU/ml Heavy metals (Pb) < 0.00001%	NO ₃ < 0.00002% Oxidisable subs. Passes test TOC < 0.00001% Acid. or alk. Passes test Cl ⁻ Passes test	SO ₄ Passes test NH ₄ ⁺ < 0.00002% Ca + Mg Passes test Res. on evap. < 0.001%	BASICHEM	WATR-00P-5K0	 5 L	8,54 €											
				WATR-00P-20K	 20 L	24,04 €											
				WATR-00P-25K	 25 L	30,45 €											
Accesorio para grifo de bag-in-box				WATR-TAP-001		10,07 €											
AGUA ULTRAPURE AGR			BASICHEM	referencia	envase	precio											
H ₂ O-LF < 1µS/cm* *At the bottling time UV filtrated 0.4µm Non-Vol. Mat. < 0.0001% Cl ⁻ < 0.000005% F < 0.000005% NO ₃ ⁻ < 0.000001% PO ₄ ⁻³ < 0.000001% SiO ₂ < 0.000001% SO ₄ ⁻² < 0.00001% Ag < 0.00000004%	Al < 0.00000002% As < 0.00000002% Au < 0.00000001% B < 0.00000005% Ba < 0.00000001% Be < 0.00000002% Bi < 0.00000001% Ca < 0.00000005% Cd < 0.00000001% Co < 0.00000001% Cr < 0.00000004%	Cu < 0.00000004% Fe < 0.00000001% K < 0.00000005% Li < 0.00000002% Mg < 0.00000005% Mn < 0.00000004% Mo < 0.00000002% Na < 0.00000001% Ni < 0.00000004% Pb < 0.00000001% Pt < 0.00000001%	BASICHEM	WATR-00A-10K	 10 L	44,73 €											
							ACS Spec. passes test UV spectrophotometry UV-Abs. max. lim. (190 nm) < 0.01 UV-Abs. max. lim. (200 nm) < 0.01	UV-Abs. max. lim. (250-400 nm) < 0.005 UV Cutoff < 190nm LC Grad. Suit. Grad. Elut. test passes test	Colour (Hazen) < 5 Res. on evap. < 0.001%	INSTRUKEM	WATR-00H-2K5	 2,5 L	14,41 €				
											WATR-00H-P04	 4x2,5 L	48,03 €				
											WATR-00H-4K0	 4 L	17,69 €				
											WATR-00H-PG4	 4x4 L	64,31 €				
											AGUA LC/MS LGR			INSTRUKEM	referencia	envase	precio
											App. Clear colourless liquid Reserpine < 0.000005% Colour (Hazen) < 10 Res. on evap. < 0.001%	LC Grad. Suit. Passes test T190nm > 97% T200nm > 98% T(250nm - 400nm) > 99%	Fe < 0.000005% Al < 0.000005% Ca < 0.000005% Mg < 0.000005%	INSTRUKEM	WATR-LCM-2K5	 2,5 L	20,34 €
															WATR-LCM-P04	 4x2,5 L	68,92 €

AGUA PEPTONADA TAMPONADA VER P. 45

ALCOHOL BENCÍLICO

MW: 108,14 CAS: 100-51-6 EC: 202-859-9 EC INDEX: 603-057-00-5 TARIC code: 29062100

C₇H₅CH₂OH

ALCOHOL BENCÍLICO EPR			BASICHEM	referencia	envase	precio
App. Colourless clear liquid Assay > 99% Density at 20°C 1.043 - 1.050g/ml Colour (Hazen) < 20	Refractive index 1.537 - 1.543 Free ac. (Benz. ac.) < 0.02% Non-Vol. Mat. < 0.05% Ash (SO ₂) < 0.1%	Water < 0.2% Perox. num. < 5	BASICHEM	BNZY-00P-1K0	 1 L	22,24 €



ALCOHOL ISOAMÍLICO

MW: 88.15 CAS: 123-51-3 EC: 250-378-8 EC INDEX: 603-006-00-7 TARIC code: 29051900

IMDG: 3 III UN 1105 ADR: 3 III UN 1105 (D/E) IATA: 3 III UN 1105



ALCOHOL ISOAMÍLICO EPR	BASICEM	referencia	envase	precio	
Assay > 99% H ₂ O < 0.3% Free acids < 0.01%	Furfural < 0.003% H ₂ SO ₄ Test Passes test Density at 20°C 0.81 - 0.815g/ml	Res. on evap. < 0.005%	AMYL-00P-1K0	1 L	22,28 €
ALCOHOL ISOAMÍLICO AGR SEGÚN GERBER	BASICEM	referencia	envase	precio	
Assay > 99% H ₂ O < 0.2% Free acids < 0.01%	Furfural < 0.0001% H ₂ SO ₄ Test Passes test Density at 20°C 0.81 - 0.815g/ml	Res. on evap. < 0.003%	AMYL-00A-1K0	1 L	24,15 €

ALMIDÓN

MW: (162,1)n CAS: 9005-84-9 EC: 232-686-4 TARIC code: 35051090



ALMIDÓN AGR	BASICEM	referencia	envase	precio	
App. White powder Solub. in H ₂ O Passes test Sensitivity Passes test	Loss on dry. < 12% pH (6%,20°C) Approx. 6.5% Reducing subst. Passes test	Ash (SO ₃) < 0.4%	STAR-00A-500	500 g	25,91 €

ALMIDÓN, INDICADOR *VER P. 395*

ALUMINIO ELECTRODO

MW: 26.98 CAS: 7429-90-5 EC: 231-072-3 TARIC code: 90230010

IMDG: 9 III UN 3077 ADR: 9 III UN 3077 IATA: 9 III UN 3077



ALUMINIO ELECTRODO 100 X 30 X 1 MM GLR	BASICEM	referencia	envase	precio
Approx. dim. 100 x 30 x 1 mm		ALST-L01-010	10 un.	8,75 €

ALUMINIO EN POLVO

MW: 26.98 CAS: 7429-90-5 EC: 231-072-3 TARIC code: 76031000

IMDG: 4.3 II UN 1396 ADR: 4.3 II UN 1396 IATA: 4.3 II UN 1396



ALUMINIO EN POLVO GLR	BASICEM	referencia	envase	precio	
Assay > 98.0% Si < 0.1% N Comp. (N) < 0.001%	Insol. in dil. HCl < 0.005% Ti < 0.03% Fe < 0.5%	Cu < 0.02% Mn < 0.02%	ALPW-00P-250	250 g	11,95 €

ALUMINIO NITRATO NONAHIDRATO

MW: 375.13 CAS: 7784-27-2 EC: 236-751-8 TARIC code: 28342980

IMDG: 5.1 III UN 1438 ADR: 5.1 III UN 1438 (E) IATA: 5.1 III UN 1438

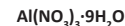

ALUMINIO NITRATO NONAHIDRATO AGR	BASICEM	referencia	envase	precio	
Assay 98.5 - 101% Insol. matter < 0.01% pH (5%, 20°C) 2.5 - 3.5	Cl < 0.001% Ca + K + Na < 0.03% Fe < 0.004%	Heavy metals (Pb) < 0.0005% SO ₄ < 0.005%	ALNA-09A-500	500 g	33,61 €



PUEDA REQUERIR UNA DECLARACIÓN DE USO SEGÚN EL PAÍS DESTINO





REQUIERE TRANSPORTE EN FRÍO

ALUMINIO POTASIO SULFATO DODECAHIDRATO

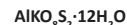
MW: 474.39 CAS: 7784-24-9 EC: 233-141-3 TARIC code: 28333000



ALUMINIO POTASIO SULFATO DODECAHIDRATO EPR GRADE REAG.PH.EUR.			BASICHEM	referencia	envase	precio
Assay 99 - 100.5% App. Conforms Identif. A and B and C Conforms	App. of sol. Clear and colourness pH (1/10) 3 - 5 NH ₄ < 0.2%	Fe < 0.01% Heavy metals (Pb) < 0.002%		ALPS-12P-500	 500 g	10,36 €
				ALPS-12P-1K0	 1 kg	14,30 €
ALUMINIO POTASIO SULFATO DODECAHIDRATO AGR			BASICHEM	referencia	envase	precio
App. Colourless crystals or white powder Assay > 99.5% Insol. matter < 0.005%	pH (5%, 20°C) 3.0 - 3.5 Cl ⁻ < 0.0005% NH ₄ < 0.005% As < 0.00005%	Cd < 0.0003% Cu < 0.0003% Fe < 0.001% Na < 0.02%	Pb < 0.0004%	ALPS-12A-500	 500 g	17,32 €

ALUMINIO SULFATO 18-HIDRATO

MW: 666.42 CAS: 7784-31-8 EC: 233-135-0 TARIC code: 28332200

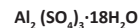

ALUMINIO SULFATO 18-HIDRATO AGR ACS, BP			BASICHEM	referencia	envase	precio
Assay 98 - 102% Insol. matter < 0.01% Reaction (pH) > 2.5 Subst. not pptd. by NH ₄ < 0.2%	Cl ⁻ < 0.001% NH ₄ < 0.002% Fe < 0.002% Heavy metals (Pb) < 0.001%	Ca < 0.01% Na < 0.02% K < 0.005%		ALSU-18A-500	 500 g	8,93 €

4-AMINOFENOL

MW: 109.13 CAS: 123-30-8 EC: 204-616-2 EC INDEX: 612-128-00-X TARIC code: 29222900

IMDG: 6.1 III UN 2512 ADR: 6.1 III UN 2512 (E) IATA: 6.1 III UN 2512



4-AMINOFENOL GLR		BASICHEM	referencia	envase	precio
Assay > 98% Melt. range 185 - 189°C	Appearance/colour White to cream to beige to light brown crystals or - granules or powder		AMPH-00P-250	 250 g	21,75 €

Fichas de seguridad y certificado de análisis descargables gratuitamente en www.labbox.com**Atención:** los productos químicos Labkem son para uso exclusivo de laboratorio y reservados sólo para uso profesional por parte de técnicos debidamente formados y cualificados. Los productos químicos son peligrosos, respete las instrucciones contenidas en la ficha de seguridad.

Debido a restricciones en el transporte o a normativas especiales aplicables, ciertos productos químicos pueden no estar disponibles en todos los mercados o para todas las tipologías de clientes. Para cualquier aclaración consulte con Atención al Cliente



AMONIACO EN SOLUCIÓN

MW: 17.03 CAS: 1336-21-6 EC: 215-647-6 EC INDEX: 007-001-01-2 TARIC code: 28142000

IMDG: 8 III UN 2672 ADR: 8 III UN 2672 (E) IATA: 8 III UN 2672

NH₃

AMONIACO EN SOLUCIÓN AL 20% AGR	BASICHEM	referencia	envase	precio
Assay 19.5 - 20.5 CO ₃ < 0.002% Ca + Mg < 0.0008% PO ₄ < 0.0001% Cl ⁻ < 0.0001% Subst. red. KMnO ₄ < 0.0002% S < 0.0003% Fe < 0.000025%		Heavy metals (Pb) < 0.00005% Non-Vol. Mat. < 0.003%	AMMO-20A-1K0 1 L	6,90 €
AMONIACO EN SOLUCIÓN AL 25% EPR	BASICHEM	referencia	envase	precio
Assay 24 - 28% CO ₃ < 0.003% Ca+Mg (Ca) < 0.0004% Cl ⁻ < 0.0002% S < 0.001% PO ₄ < 0.0005% Subst. red. KMnO ₄ < 0.0008% Fe < 0.0001%		Non-Vol. Mat. < 0.005% Heavy metals (Pb) < 0.0002%	AMMO-25P-1K0 1 L	5,96 €
			AMMO-25P-5K0 5 L	17,19 €
AMONIACO EN SOLUCIÓN AL 25% AGR	BASICHEM	referencia	envase	precio
Assay 24 - 28% Carbonates (CO ₃) < 0.002% Ca + Mg < 0.0002% Subst. red. KMnO ₄ < 0.0008% Cl ⁻ < 0.0001% PO ₄ < 0.0001% S < 0.0003% Res. on evap. < 0.003%		Fe < 0.000025% Heavy metals (Pb) < 0.00005%	AMMO-25A-1K0 1 L	6,08 €
			AMMO-25A-2K5 2,5 L	11,97 €
AMONIACO EN SOLUCIÓN AL 25% AGR ISO, PH.EUR.	BASICHEM	referencia	envase	precio
Assay > 25% Au < 0.00001% Ga < 0.000002% Cl ⁻ < 0.00005% PO ₄ < 0.00005% S < 0.0002% Bi < 0.00001% Ni < 0.000005% SO ₄ < 0.0002% Res. on evap. < 0.002% In < 0.000002% Ba < 0.00001% Fe < 0.00001% Ca < 0.0001% Cr < 0.000005% Cu < 0.00001% Mn < 0.00001% Co < 0.00001% Li < 0.000002% Mg < 0.00005% Na < 0.0001% K < 0.0001% Mo < 0.00001% Pb < 0.000005%		Sr < 0.0001% Cd < 0.00005% Pt < 0.00001% Ti < 0.00001% Ag < 0.00002% Tl < 0.00005% Sn < 0.00001% CO ₃ < 0.001% Zn < 0.00001% Subst. red. KMnO ₄ < 0.0005%	AMMO-25I-1K0 1 L	11,05 €
AMONIACO EN SOLUCIÓN AL 30% AGR	BASICHEM	referencia	envase	precio
Assay 30 - 32% CO ₃ (CO ₂) < 0.002% Ca + Mg < 0.0002% Cl ⁻ < 0.0001% PO ₄ < 0.0001% S < 0.0003%		Fe < 0.000025% Heavy metals (Pb) < 0.00005% Non-Vol. Mat. < 0.003%	AMMO-30A-1K0 1 L	6,96 €
			AMMO-30A-2K5 2,5 L	16,31 €

AMONIO ACETATO

MW: 77.08 CAS: 631-61-8 EC: 211-162-9 TARIC code: 29152900

CH₃COONH₄

AMONIO ACETATO EPR	BASICHEM	referencia	envase	precio
App. clear crystals Assay > 96.5% insol. in water < 0.005% Resid. on calcin.(SO ₄) < 0.05 SO ₄ < 0.005% Pb < 0.002%		pH (5%) 6.5 - 7.5 Cl ⁻ < 0.002% Fe < 0.002%	AMAC-00P-1K0 1 kg	15,46 €
AMONIO ACETATO AGR ACS	BASICHEM	referencia	envase	precio
Assay > 98% Insol. matter < 0.005% pH (5%, 25°C) 6.7 - 7.3 PO ₄ < 0.0005% Cl ⁻ < 0.0005% NO ₃ < 0.001% SO ₄ < 0.001% Fe < 0.0005%		Heavy metals (Pb) < 0.0005% Ash < 0.01% Subst. red. KMnO ₄ < 0.005% H ₂ O < 2.0%	AMAC-00A-500 500 g	16,24 €



PUEDE REQUERIR UNA DECLARACIÓN DE USO SEGÚN EL PAÍS DESTINO



REQUIERE TRANSPORTE EN FRÍO

AMONIO CLORURO

MW: 53.49 CAS: 12125-02-9 EC: 235-186-4 EC INDEX: 017-014-00-8 TARIC code: 28271000

NH₄Cl

AMONIO CLORURO EPR	BASICEM			referencia	envase	precio
App. White crystals or powder Assay (dried subst.) > 99.0% Insol. matter < 0.02% pH (5%) 4.5 - 6.0	Ash (SO ₄) < 0.05% SO ₄ < 0.01% PO ₄ < 0.002% Heavy metals (Pb) < 0.002%	Organic subst. passes test Ca < 0.004% Fe (III) < 0.001% Mg < 0.0025%		AMCH-00P-1K0	1 kg	11,53 €
AMONIO CLORURO AGR	BASICEM			referencia	envase	precio
App. White crystals or powder Assay > 99.5% Insol. matter < 0.005% Ash (SO ₄) < 0.05%	NO ₃ < 0.0006% SO ₄ < 0.002% PO ₄ < 0.001% ClO ₃ < 0.0005%	Br and I ⁻ < 0.001% SCN < 0.005% Heavy met. (Pb) < 0.0005% Organic subst. Passes test	As < 0.00005% Ca < 0.001% Fe (III) < 0.0005% Mg < 0.001%	AMCH-00A-500 AMCH-00A-1K0	500 g 1 kg	9,35 € 14,64 €

AMONIO DICROMATO HUMECTADO

MW: 252.07 CAS: 7789-09-5 EC: 232-143-1 TARIC code: 28415000 Restriction: REACH Authorization

IMDG: 5.1 II UN 1439 ADR: 5.1 II UN 1439 (E) IATA: 5.1 II UN 1439

(NH₄)₂Cr₂O₇

AMONIO DICROMATO HUMECTADO (0.5-3% H ₂ O) AGR	BASICEM			referencia	envase	precio
Assay > 99% insol. in water < 0.005% pH (5%, 25°C) 3.0 - 4.0	Cl ⁻ < 0.005% SO ₄ < 0.01% Ca < 0.005%	Cu < 0.005% Fe < 0.002% K < 0.05%	Mg < 0.002% Na < 0.005% Pb < 0.005%	AMDC-W0A-500	500 g	42,05 €

AMONIO HEPTAMOLIBDATO TETRAHIDRATO

MW: 1235.86 CAS: 12054-85-2 EC: 234-722-4 TARIC code: 28417000

(NH₄)₆Mo₇O₂₄ · 4H₂O

AMONIO HEPTAMOLIBDATO TETRAHIDRATO AGR	BASICEM			referencia	envase	precio
Assay > 99% App. Colourless or slightly green crystals Insol. matter < 0.01% Odour ammoniacal Cl ⁻ < 0.001% PO ₄ SiO ₂ (PO ₄) < 0.001%	NO ₃ < 0.002% SO ₄ < 0.005% Fe < 0.001% Cu < 0.001% Pb < 0.001%			AMHM-04A-250	250 g	39,75 €

DI-AMONIO HIDRÓGENO FOSFATO

MW: 132.05 CAS: 7783-28-0 EC: 231-987-8 TARIC code: 31053000

(NH₄)₂HPO₄



DI-AMONIO HIDRÓGENO FOSFATO AGR	BASICEM			referencia	envase	precio
Assay > 99% Cl ⁻ < 0.005%	SO ₄ < 0.01% Fe (III) < 0.002%	Heavy metals (Pb) < 0.002% pH (5%, 20°C) 4 - 5		AMPB-00A-1K0	1 kg	32,88 €



AMONIO HIERRO (II) SULFATO HEXAHIDRATO

MW: 392.14 CAS: 7783-85-9 EC: 233-151-8 TARIC code: 28429080



AMONIO HIERRO (II) SULFATO HEXAHIDRATO EPR				BASICEM	referencia	envase	precio
Assay 98 - 101%	Insol. matter < 0.01%	PO ₄ < 0.005%	Cl ⁻ < 0.005%		AMIS-06P-1K0	 1 kg	22,27 €
AMONIO HIERRO (II) SULFATO HEXAHIDRATO AGR ACS, USP, NF				BASICEM	referencia	envase	precio
App. Greenish blue crystals / crystalline powder	Ca < 0.005%	Cu < 0.003%	Fe (III) < 0.01%	K < 0.002%	AMIS-06A-500	 500 g	14,82 €
Assay 99.0 - 101.5%	Fe (III) < 0.01%	Mn < 0.01%	Mg < 0.002%	Na < 0.02%			
Insol. matter < 0.01%	PO ₄ < 0.003%			Subst. not pptd. by NH ₄ < 0.05%			
				Zn < 0.003%			

AMONIO HIERRO (III) SULFATO DODECAHIDRATO

MW: 482.19 CAS: 7783-83-7 EC: 233-382-4 TARIC code: 28333000



AMONIO HIERRO (III) SULFATO DODECAHIDRATO AGR ACS, USP, NF				BASICEM	referencia	envase	precio
Assay 98.50 - 102.00%	NO ₃ < 0.01%	Ca < 0.01%	Mg < 0.005%	Cu < 0.003%	AMIS-12A-500	 500 g	11,97 €
App. Pale violet crystals	Ca < 0.01%	Mg < 0.005%	K < 0.005%	Zn < 0.003%			
Insol. matter < 0.01%	Cl ⁻ < 0.001%	Na < 0.02%		Subst. not pptd. by ammonia < 0.05%			
Ferrous ion Passes test	Na < 0.02%						

AMONIO NITRATO

MW: 80.04 CAS: 6484-52-2 EC: 229-347-8 TARIC code: 31051000 Restriction: Explosives precursor



IMDG: 5.1 III UN 1942 ADR: 5.1 III UN 1942 (E) IATA: 5.1 III UN 1942



AMONIO NITRATO AGR				BASICEM	referencia	envase	precio
App. White crystals or powder	Ash (SO ₄) < 0.01%	Cl ⁻ < 0.0005%	SO ₄ < 0.002%		AMNA-00A-500	 500 g	23,54 €
Assay > 99%	Fe < 0.0002%						
pH (5%, 20°C) 4.5 - 6.0							

DI-AMONIO OXALATO MONOHIDRATADO

MW: 142.11 CAS: 6009-70-7 EC: 214-202-3 TARIC code: 29171100

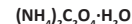

IMDG: 6.1 III UN 2811 ADR: 6.1 III UN 2811 (E) IATA: 6.1 III UN 2811



DI-AMONIO OXALATO MONOHIDRATADO AGR ACS				BASICEM	referencia	envase	precio
Assay 99 - 101%	Cl ⁻ < 0.002%	SO ₄ < 0.002%			AMOX-01A-500	 500 g	16,02 €
Insol. matter < 0.005%	Fe < 0.0002%						
Res. on ignition < 0.02%	Pb < 0.0005%						

AMONIO PEROXODISULFATO

MW: 228.19 CAS: 7727-54-0 EC: 231-786-5 EC INDEX: 016-060-00-6 TARIC code: 28334000



IMDG: 5.1 III UN 1444 ADR: 5.1 III UN 1444 (E) IATA: 5.1 III UN 1444



AMONIO PEROXODISULFATO AGR ACS				BASICEM	referencia	envase	precio
Assay > 98.0%	Free Acid < 0.044meq/g	Ash (SO ₄) < 0.05%	Heavy metals (Pb) < 0.005%		AMPS-00A-500	 500 g	17,67 €
Insol. matter < 0.005%	Cl ⁻ and ClO ₃ < 0.001%	Fe < 0.001%	Mn < 0.00005%				



PUEDA REQUERIR UNA DECLARACIÓN DE USO SEGÚN EL PAÍS DESTINO







REQUIERE TRANSPORTE EN FRÍO

AMONIO SULFATO

MW: 132.14 CAS: 7783-20-2 EC: 231-984-1 EC INDEX: 016-060-00-6 TARIC code: 31022100



AMONIO SULFATO EPR				 BASICHEM	referencia	envase	precio
Assay > 99%	Se < 0.003%			AMSU-00P-500	 500 g	6,65 €	
Total N > 21%	Fe < 0.005%			AMSU-00P-1K0	 1 kg	8,58 €	
Loss on ign. < 0.25%	Pb < 0.0003%			AMSU-00P-5K0	 5 kg	20,54 €	
Cl ⁻ < 0.001%							
AMONIO SULFATO AGR ACS				BASICHEM	referencia	envase	precio
Assay > 99.0%	Res. on ignition < 0.005%	Cl ⁻ < 0.0005%	PO ₄ < 0.0005%	AMSU-00A-500	 500 g	8,20 €	
Insol. matter < 0.005%	Reaction (pH) 5.0 - 6.0	NO ₃ < 0.001%	Fe < 0.0005%				

AMONIO TIOCIANATO

MW: 76.12 CAS: 1762-95-4 EC: 217-175-6 EC INDEX: 615-004-00-3 TARIC code: 28429080



AMONIO TIOCIANATO AGR ACS				BASICHEM	referencia	envase	precio
Assay > 98.5%	pH (5%) 4.5 - 6	Cl ⁻ < 0.005%	Pb < 0.0005%	AMTH-00A-500	 500 g	23,68 €	
App. White/Crystal. Powder	Insol. matter < 0.025%	Fe < 0.0003%	SO ₄ < 0.005%				

ANARANJADO DE METILO, INDICADOR VER P. 395**ANHÍDRIDO ACÉTICO**

MW: 102.08 CAS: 108-24-7 EC: 203-564-8 EC INDEX: 607-008-00-9 TARIC code: 29152400 Restriction: Drugs precursor Cat. 2







IMDG: 8 (3) II UN 1715 ADR: 8 (3) II UN 1715 (D/E) IATA: 8 (3) II UN 1715

ANHÍDRIDO ACÉTICO AGR ACS, ISO, PH. EUR.				BASICHEM	referencia	envase	precio
Assay > 99%	Cr < 0.000002%	Zn < 0.00001%		ACAN-00A-1K0	 1 L	36,15 €	
Non-Vol. Mat. < 0.003%	Cu < 0.000002%	Cl ⁻ < 0.0002%					
Al < 0.0005%	Fe < 0.00001%	PO ₄ < 0.001%					
B < 0.000002%	Mg < 0.00001%	SO ₄ < 0.0005%					
Ba < 0.00001%	Mn < 0.000002%	Subst. red. KMnO ₄ < 0.01%					
Ca < 0.00005%	Ni < 0.000002%	Res. on evap. < 0.003%					
Cd < 0.000005%	Pb < 0.00001%	Heavy metals (Pb) < 0.00002%					
Co < 0.000002%	Sn < 0.00001%						

ARENA LAVADA

MW: 60,1 CAS: 14808-60-7 EC: 238-878-4 TARIC code: 25051000



ARENA LAVADA Y SECADA, FINA, 0.1-0.6 MM AUX				BASICHEM	referencia	envase	precio
Round particles	Loss on ign. < 0.35%	CaO < 0.1%	TiO ₂ < 0.07%	SAND-001-1K0	 1 kg	7,27 €	
Assay (SiO ₂) > 98.5%	pH (20% suspension) 6.77	MgO < 0.35%	Heavy met. Exempt	SAND-001-5K0	 5 kg	18,58 €	
Density 2.5g/ml	Al ₂ O ₃ < 0.6%	Na ₂ O < 0.28%					
Part. Size 0.1 - 0.6mm	Fe ₂ O ₃ < 0.15%	K ₂ O < 0.25%					
ARENA LAVADA Y SECADA, GRUESA, 1-2 MM AUX				BASICHEM	referencia	envase	precio
Round particles	Loss on ign. < 0.35%	CaO < 0.1%	TiO ₂ < 0.07%	SAND-002-1K0	 1 kg	6,78 €	
Assay (SiO ₂) > 98.5%	pH (20% suspension) 6.87	MgO < 0.35%	Heavy met. Exempt	SAND-002-5K0	 5 kg	18,04 €	
Density 2.49g/ml	Al ₂ O ₃ < 0.6%	Na ₂ O < 0.28%					
Part. Size 1 - 2mm	Fe ₂ O ₃ < 0.15%	K ₂ O < 0.25%					



AZUFRE EN POLVO

MW: 32,06 CAS: 7704-34-9 EC: 231-722-6 TARIC code: 28020000

IMDG: 4.1 III UN 1350 ADR: 4.1 III UN 1350 (E) IATA: 4.1 III UN 1350

S



AZUFRE EN POLVO AGR	BASICHEM		referencia	envase	precio
Assay > 99.9% App. Fine yellow powder	Acids (H ₂ SO ₄) < 0.005% Organic comp. < 0.015%	Ash < 0.02% Water < 0.1%	Solub. in NaOH Passes test As < 0.00001%	SUPW-00A-500	500 g 23,30 €

AZUL DE BROMOFENOL, INDICADOR VER P. 395**AZUL DE BROMOTIMOL, INDICADOR VER P. 395****AZUL DE METILENO, INDICADOR VER P. 396****AZUL DE TIMOL, INDICADOR VER P. 396****BARIO CLORURO DIHIDRATO**

MW: 244.28 CAS: 10326-27-9 EC: 233-788-1 EC INDEX: 056-004-00-8 TARIC code: 28273985

IMDG: 6.1 III UN 1564 ADR: 6.1 III UN 1564 (E) IATA: 6.1 III UN 1564

BaCl₂·2H₂O

BARIO CLORURO DIHIDRATO EPR	BASICHEM		referencia	envase	precio
Assay > 99% Subst. not pptd. by dil. H ₂ SO ₄ < 0.1%	Fe < 0.001% Heavy metals (Pb) < 0.001%		BACL-02T-500	500 g	11,30 €
			BACL-02T-5K0	5 kg	78,18 €
BARIO CLORURO DIHIDRATO AGR ACS	BASICHEM		referencia	envase	precio
Assay 99 - 100.5% App. Crystal powder Insol. matter < 0.005%	Reaction (pH) 5 - 8 Fe < 0.0002% Ca < 0.01%	Cu < 0.0005% Pb < 0.0005% Sr < 0.05%	BACL-02A-500	500 g	13,74 €

BARIO HIDRÓXIDO OCTAHIDRATO

MW: 315.48 CAS: 12230-71-6 EC: 241-234-5 TARIC code: 28164000

IMDG: 8 (6.1) II UN 2923 ADR: 8 (6.1) II UN 2923 (E) IATA: 8 (6.1) II UN 2923

Ba(OH)₂·8H₂O

BARIO HIDRÓXIDO OCTAHIDRATO AGR	BASICHEM		referencia	envase	precio
App. Colourless or white crystals Assay > 97.0% Insol. in dil. HCl < 0.005%	Cl ⁻ < 0.002% S ²⁻ < 0.0005% CO ₃ (BaCO ₃) < 2.0%	Heavy metals (Pb) < 0.0005% Alk. metals/Earth met. < 0.05% Fe < 0.0005%	BAHY-08A-500	500 g	46,45 €

BARIO NITRATO

MW: 261.35 CAS: 10022-31-8 EC: 233-020-5 EC INDEX: 057-002-007 TARIC code: 28342920

IMDG: 5.1 (6.1) II UN 1446 ADR: 5.1 (6.1) II UN 1446 (E) IATA: 5.1 (6.1) II UN 1446

Ba(NO₃)₂

BARIO NITRATO AGR ACS	BASICHEM		referencia	envase	precio
Assay > 99% Fe < 0.0002% Cl ⁻ < 0.0005%	Heavy metals (Pb) < 0.0005% Ca < 0.002% Na < 0.005%	K < 0.005% Sr < 0.05%	BANA-00A-500	500 g	20,69 €

BASES DE AGAR PARA CULTIVO MICROBIOLÓGICO VER P. 45**BASES DE CALDO PARA CULTIVO MICROBIOLÓGICO VER P. 46**

PUEDEN REQUERIR UNA DECLARACIÓN DE USO SEGÚN EL PAÍS DESTINO



REQUIERE TRANSPORTE EN FRÍO

BENZALDEHÍDO

MW: 106,12 CAS: 100-52-7 EC: 202-860-4 EC INDEX: 605-012-00-5 TARIC code: 29122100

IMDG: 9 III UN 1990 ADR: 9 III UN 1990 (E) IATA: 9 III UN 1990

C₇H₆CHO

BENZALDEHÍDO AGR	BASICHEM	referencia	envase	precio
App. Pale yellow coloured liquid with characteristic odour Assay 98.5 - 100.5% Density at 20°C 1.05 approx.g/ml	Acidity (C ₆ H ₅ COOH) < 1.0% Chlorine < 0.2%	BNZL-00A-500	500 ml	20,15 €

1-BUTANOL

MW: 74.12 CAS: 71-36-3 EC: 200-751-6 EC INDEX: 603-004-00-6 TARIC code: 29051300

IMDG: 3 III UN 1120 ADR: 3 III UN 1120 (D/E) IATA: 3 III UN 1120

CH₃(CH₂)₃OH

1-BUTANOL 99.5% AGR	BASICHEM	referencia	envase	precio
Assay > 99% H ₂ O < 0.1%	Res. on evap. < 0.003% Acid. (Acetic acid) < 0.0005%	Aldehydes and ket. < 0.03%	1 L	22,30 €
			2,5 L	37,32 €

1-BUTANOL HPLC GGR	INSTRUKEM	referencia	envase	precio
Assay > 99.8% Water (KF) < 0.03% Acidity < 0.0005meq/g Res. on evap. < 0.0005%	UV-Tr. (1cm;Wat.) 230 nm > 65% UV-Tr. (1cm;Wat.) 240 nm > 80% UV-Tr. (1cm;Wat.) 250 nm > 90% UV-Tr. (1cm;Wat.) 260 nm > 95%	UV-Tr. (1cm;Wat.) 310 nm > 99% Fluorescence (as quinine): F (quin.) 254 nm < 0.0000002% F (quin.) 365 nm < 0.0000002%	2,5 L	66,04 €

N-BUTILO ACETATO

MW: 116.16 CAS: 123-86-4 EC: 204-658-1 EC INDEX: 603-005-00-1 TARIC code: 29153300

IMDG: 3 III UN 1123 ADR: 3 III UN 1123 (D/E) IATA: 3 III UN 1123

C₆H₁₂O₂

N-BUTILO ACETATO 99% EPR	BASICHEM	referencia	envase	precio
Assay > 98% H ₂ O < 0.2%	boiling p. 123 - 128°C Density at 20°C approx. 0.881g/ml	Refr. Ind. (n ₂₀ °C/D) 1,394 Flash point 22°C	1 L	11,26 €
			2,5 L	26,00 €

CALCIO CARBONATO

MW: 100.09 CAS: 471-34-1 EC: 207-439-9 TARIC code: 28365000

CaCO₃

CALCIO CARBONATO AGR REAG.PH.EUR.	BASICHEM	referencia	envase	precio
Ident. (A+B) Complies Assay 98.5 - 100.5% Acid Insol. Mat. < 0.2%	SO ₂ < 0.25% Ba Passes test Mg and Alk. salts < 1.5%	Loss on dry. < 2% Mg and alkali metals < 1.5% Cl < 0.033%	As < 0.0004% Fe < 0.02% Heavy metals (Pb) < 0.002%	CACB-00A-500 500 g 13,20 €
			1 kg	18,11 €

CALCIO CLORURO ANHIDRO

MW: 110.98 CAS: 10043-52-4 EC: 233-140-8 TARIC code: 28272000

CaCl₂

CALCIO CLORURO ANHIDRO GLR	BASICHEM	referencia	envase	precio
Assay > 94% App. White pearls MgCl < 0.5%	F < 0.004% Mg and Alk. salts < 5% Fe < 0.004%	As < 0.0003% Pb < 0.0002% SO ₄ < 0.1%	Hg < 0.0001%	CACH-A0P-1K0 1 kg 11,45 €



CALCIO CLORURO DIHIDRATO

MW: 147.02 CAS: 10035-04-8 EC: 233-140-8 EC INDEX: 017-013-00-2 TARIC code: 28272000

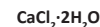

CALCIO CLORURO DIHIDRATO EPR	BASICHEM	referencia	envase	precio	
App. Colourless crystals Assay 99 - 103% pH (5%, 20°C) 4.5 - 8.5	SO ₄ < 0.005% F < 0.004% Al < 0.0001%	As < 0.0002% Cu < 0.0025% Fe < 0.001%	Pb < 0.0005% Zn < 0.0025%	CACH-02P-1K0 1 kg	15,29 €
CALCIO CLORURO DIHIDRATO AGR	BASICHEM	referencia	envase	precio	
App. Colourless cryst. Assay > 99.5%	pH (5%) 4.5 - 8 SO ₄ < 0.005%	Al < 0.0001% As < 0.003%	Fe < 0.005% Pb < 0.0005%	CACH-02A-500 500 g	10,97 €

CALCIO HIDRÓXIDO

MW: 74.09 CAS: 1305-62-0 EC: 215-137-3 TARIC code: 28259019



CALCIO HIDRÓXIDO AGR ACS	BASICHEM	referencia	envase	precio	
Assay > 96% CaCO ₃ < 3% Insol. matter < 0.03% Cu < 0.0005%	Fe < 0.05% Pb < 0.0002% Cl ⁻ < 0.005% SO ₄ < 0.05%	Sr < 0.05% Zn < 0.0005% Heavy metals (Pb) < 0.003% Insol. in HCl < 0.03%	Mg < 0.5% K < 0.05% Na < 0.05%	CAHY-90A-500 500 g	15,64 €

CALCIO NITRATO TETRAHIDRATO

MW: 236.15 CAS: 13477-34-4 EC: 233-332-1 TARIC code: 28342980

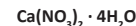

IMDG: 5.1 III UN 1454 ADR: 5.1 III UN 1454 (E) IATA: 5.1 III UN 1454

CALCIO NITRATO TETRAHIDRATO AGR ACS	BASICHEM	referencia	envase	precio
Assay 99.0 - 103.0% Insol. matter < 0.005% pH (5%, 25°C) 5.0 - 7.0 Cl ⁻ < 0.005% Ba < 0.005%	Fe < 0.002% Heavy metals (Pb) < 0.0005% SO ₄ < 0.002% Mg < 0.05% Na < 0.01%	K < 0.005% NO ₂ < 0.001% Sr < 0.05%	CANA-04A-500 500 g	13,19 €
			CANA-04A-1K0 1 kg	20,67 €

CALCIO SULFATO DIHIDRATO

MW: 172.17 CAS: 10101-41-4 EC: 231-900-3 TARIC code: 28332980



CALCIO SULFATO DIHIDRATO AGR ACS	BASICHEM	referencia	envase	precio	
Assay 99.0 - 102.0% Insoluble in HCl < 0.01% CO ₃ passes test NO ₃ passes test	Free alk. (Ca(OH) ₂) < 0.01% Free acid. (H ₂ SO ₄) < 0.01% Cl ⁻ < 0.005% Total N < 0.001%	Fe < 0.001% Heavy metals (Pb) < 0.002% K < 0.005% Mg < 0.01%	Na < 0.2% Sr < 0.05%	CASU-02A-500 500 g	11,97 €

CALDOS PARA CULTIVO MICROBIOLÓGICO VER P. 46**CALDOS PARA BIOLOGÍA MOLECULAR VER P. 31**

PUEDA REQUERIR UNA DECLARACIÓN DE USO SEGÚN EL PAÍS DESTINO





REQUIERE TRANSPORTE EN FRÍO

CARBON ACTIVO

MW: 12.01 CAS: 7440-44-0 EC: 231-153-3 TARIC code: 38021000

C

IMDG: 4.2 III UN 1362 ADR: 4.2 III UN 1362 (E) IATA: 4.2 III UN 1362





CARBON ACTIVO, GRANULADO 1-4 MM CHEM WD-EXTRA/W AUX		BASICHEM	referencia	envase	precio
Bulk density 454kg/m ³ Mech. Strength 95.9% Attrition 0.2%	Assay moisture 2.1% Methylene number 25ml Iodine number 998mg/g	Water absorption 0.88ml/g pH (H ₂ O extract) 10.4 Granulation Passes test	CHAR-GWA-1K0	 1 kg	21,45 €
CARBON ACTIVO, POLVO AUX		BASICHEM	referencia	envase	precio
Subs. sol. in HCl < 1.0% Loss on dry. (110 °C) < 10.0%	Ca < 0.02% Cu < 0.001%	Fe < 0.02% Melasses number < 380	CHAR-PWA-500	 500 g	32,99 €

CICLOHEXANO

MW: 84,16 CAS: 110-82-7 EC: 203-806-2 EC INDEX: 601-017-00-1 TARIC code: 29021100 Restriction: Hydrocarbons

C₆H₁₂

IMDG: 3 II UN 1145 ADR: 3 II UN 1145 (D/E) IATA: 3 II UN 1145

CICLOHEXANO GLR		BASICHEM	referencia	envase	precio
Assay > 99.9% App. Clear colourless liquid Chlorine < 0.0001%	S comp. < 0.0001% Benzene < 0.01% Arom. Comp. < 0.015%	N Comp. (N) < 0.0001% Non-Vol. Mat. < 0.002%	CYHX-POP-1K0	 1 L	9,37 €
			CYHX-POP-5K0	 5 L	28,07 €
CICLOHEXANO HPLC GGR		INSTRUKEM	referencia	envase	precio
Assay > 99.5% Water (KF) > 0.01% Acidity > 0.0005meq/g Res. on evap. > 0.0005%	UV-Tr. (1cm;Wat.) 210 nm < 60% UV-Tr. (1cm;Wat.) 220 nm < 80% UV-Tr. (1cm;Wat.) 230 nm < 95% UV-Tr. (1cm;Wat.) 240 nm < 98%	UV-Tr. (1cm;Wat.) 250 nm < 99% F254 nm (Quinine) > 0.0000001% F365 nm (Quinine) > 0.0000001%	CYHX-00H-2K5	 2,5 L	51,22 €
			CYHX-00H-P04	 4 x 2,5 L	172,77 €

CICLOHEXANONA

MW: 98,15 CAS: 108-94-1 EC: 203-631-1 EC INDEX: 606-010-00-7 TARIC code: 29142200

C₆H₁₀O

IMDG: 3 III UN 1915 ADR: 3 III UN 1915 (D/E) IATA: 3 III UN 1915



CICLOHEXANONA AGR		BASICHEM	referencia	envase	precio
App. Clear colourless liquid Assay > 99.5% Density at 20°C 0.945 - 0.947g/ml Refractive index 1.450 - 1.451	H ₂ O < 0.2% Acid. (Acetic acid) < 0.02% C ₆ H ₁₂ </sub < 0.001% Cyclohexanol < 0.2%	Cu < 0.00005% Fe < 0.0001% Pb < 0.00005% Non-Vol. Mat. < 0.02%	CYHN-00A-500	 500 ml	19,53 €

CINC CLORURO ANHIDRO

MW: 136,30 CAS: 7646-85-7 EC: 231-592-0 EC INDEX: 030-003-00-2 TARIC code: 28273985

ZnCl₂

IMDG: 8 III UN 2331 ADR: 8 III UN 2331 (E) IATA: 8 III UN 2331

CINC CLORURO ANHIDRO EPR		BASICHEM	referencia	envase	precio
Assay > 98% Oxychlorides (ZnO) < 2.4% Na+K+Ca < 1%	Fe < 0.002% Cu < 0.002% Pb < 0.002%	Cd < 0.001%	ZNCH-00P-500	 500 g	14,27 €
			ZNCH-00P-1K0	 1 kg	19,28 €
CINC CLORURO ANHIDRO AGR		BASICHEM	referencia	envase	precio
Assay > 98% Oxychlorides (ZnO) < 1.2% Total N < 0.002% Fe < 0.0005%	Ca < 0.001% Cu < 0.001% Mg < 0.001% SO ₄ < 0.002%	Na < 0.001% K < 0.001% Pb < 0.001% Cd < 0.0005%	ZNCH-00A-250	 250 g	15,08 €



CINC ELECTRODO

MW: 65.38 CAS: 7440-66-6 EC: 231-175-3 EC INDEX: 030-001-00-1 TARIC code: 90230010

IMDG: 9 III UN 3077 ADR: 9 III UN 3077 IATA: 9 III UN 3077

Zn



CINC ELECTRODO 100 X 30 X 0.8 MM GLR	BASICHEM	referencia	envase	precio
Approx. dim. 100 x 30 x 0.8 mm		ZNMT-L01-010	10 un.	13,55 €

CINC NITRATO HEXAHIDRATO

MW: 297,47 CAS: 10196-18-6 EC: 231-943-8 TARIC code: 28342980

IMDG: 5.1 II UN 1514 ADR: 5.1 II UN 1514 (E) IATA: 5.1 II UN 1514

Zn(NO₃)₂·6H₂O

CINC NITRATO HEXAHIDRATO EPR	BASICHEM	referencia	envase	precio	
Assay (Zn) > 98.0% App. White crystals Insol. matter < 0.01%	Cl ⁻ < 0.005% Free ac. (HNO ₃) < 0.04% Fe < 0.005%	Ca < 0.02% SO ₄ < 0.01% Na < 0.02%	K < 0.02% Pb < 0.02%	ZNNA-06T-500 500 g	18,79 €
CINC NITRATO HEXAHIDRATO AGR ACS	BASICHEM	referencia	envase	precio	
Assay > 98% Insol. matter < 0.005% Cl ⁻ < 0.001% Ni < 0.0005%	Fe < 0.0005% Ca < 0.001% Cu < 0.0005% Mg < 0.001%	SO ₄ < 0.005% Na < 0.001% K < 0.001% Pb < 0.001%	Cd < 0.0005%	ZNNA-06A-500 500 g	17,97 €

CINC, POLVO

MW: 65.38 CAS: 7440-66-6 EC: 231-175-3 EC INDEX: 030-001-00-1 TARIC code: 79039000

IMDG: 9 III UN 3077 ADR: 9 III UN 3077 IATA: 9 III UN 3077

Zn



CINC, POLVO AGR	BASICHEM	referencia	envase	precio	
Assay > 99% As < 0.00002%	Cd < 0.005% Fe < 0.05%	Pb < 0.05% Sn < 0.01%	Cl ⁻ < 0.005%	ZNMT-POA-500 500 g	26,80 €

CINC SULFATO HEPTAHIDRATO

MW: 287,54 CAS: 7446-20-0 EC: 231-793-3 EC INDEX: 030-006-00-9 TARIC code: 28332920

IMDG: 9 III UN 3077 ADR: 9 III UN 3077 IATA: 9 III UN 3077

ZnSO₄·7H₂O

CINC SULFATO HEPTAHIDRATO EPR PH.EUR., USP	BASICHEM	referencia	envase	precio	
Assay 99.0 - 100.5% Insol. matter < 0.02% pH (5%, 20°C) 4.4 - 5.6	Total N < 0.002% Cl ⁻ < 0.002% As < 0.0005%	Ca < 0.005% Fe < 0.0005% K < 0.005%	Pb < 0.003% Na < 0.005%	ZNSU-7EP-500 500 g	10,40 €
				ZNSU-7EP-1K0 1 kg	16,89 €
CINC SULFATO HEPTAHIDRATO AGR ACS, REAG.PH.EUR.	BASICHEM	referencia	envase	precio	
App. colourless crystal or white powder Assay 99.5 - 100.5% Insol. matter < 0.005% pH (5%, 20°C) 4.4 - 5.6	NO ₃ ⁻ < 0.002% NH ₄ ⁺ < 0.001% Cl ⁻ < 0.0003% As < 0.0001% Ca < 0.002%	Cd < 0.0001% Cu < 0.0005% Fe < 0.0003% K < 0.001% Mg < 0.0003%	Mn < 0.0003% Na < 0.001% Pb < 0.001%	ZNSU-07A-500 500 g	15,39 €
				ZNSU-07A-1K0 1 kg	20,56 €



PUEDA REQUERIR UNA DECLARACIÓN DE USO SEGÚN EL PAÍS DESTINO



REQUIERE TRANSPORTE EN FRÍO

CLOROFORMO

MW: 119.38 CAS: 67-66-3 EC: 200-663-8 EC INDEX: 602-006-00-4 TARIC code: 29031300 Restriction: Export restrictions

IMDG: 6.1 III UN 1888 ADR: 6.1 III UN 1888 (E) IATA: 6.1 III UN 1888

CHCl₃

CLOROFORMO (ESTABILIZADO CON AMILENO) EPR			BASICEM	referencia	envase	precio
App. colourless clear liquid Assay > 98% Density at 20°C 1,475 - 1,481g/cm ³ Stabilizer 0.0045 - 0.005% H ₂ O < 0.02% Res. on evap. < 0.002% Ionized Cl < 0.0001%	Ald. < 0.005% Free chlorine < 0.0001% Fosgen Passes test Metallic imp. Passes test Org. subs. Carb. with H ₂ SO ₄ Passes test Free Ac.andFos.(HCl) < 0.0001%			CHLF-SOT-1K0	1 L	16,32 €
				CHLF-SOT-5K0	5 L	56,54 €
				CHLF-SOT-20K	20 L	214,95 €
CLOROFORMO (ESTABILIZADO CON AMILENO) AGR			BASICEM	referencia	envase	precio
App. Colourless/clear liquid Assay > 98.5% Density at 20°C 1.475 - 1.481g/ml Stabilizer 0.0045 - 0.0055% H ₂ O < 0.015%	Res. on evap. < 0.0006% Ionized Cl < 0.00003% Ald. < 0.005% Free chlorine < 0.00005% Fosgen Passes test			CHLF-S0A-1K0	1 L	17,92 €
				CHLF-S0A-2K5	2,5 L	41,91 €

COBALTO (II) CLORURO HEXAHIDRATO

MW: 237.93 CAS: 7791-13-1 EC: 231-589-4 EC INDEX: 027-004-00-5 TARIC code: 28273930

IMDG: 9 III UN 3077 ADR: 9 III UN 3077 IATA: 9 III UN 3077

CoCl₂ · 6H₂O

COBALTO (II) CLORURO HEXAHIDRATO EPR			BASICEM	referencia	envase	precio
Assay 98 - 102% App. purple crystals Insol. matter < 0.01%	Alk. metals/Earth met. < 0.2% Heavy metals (Cu) < 0.01% Ni < 0.25%			COCH-06P-1K0	1 kg	107,78 €
Fe < 0.005% SO ₄ < 0.01% Zn < 0.01%						
COBALTO (II) CLORURO HEXAHIDRATO AGR			BASICEM	referencia	envase	precio
Assay > 99% Heavy metals (Cu) < 0.005% Insol. matter < 0.005%	Ash (SO ₄) < 0.1% Ni < 0.15% N Comp. (N) < 0.005%			COCH-06A-250	250 g	53,55 €
Fe < 0.02% SO ₄ < 0.005% Zn < 0.005%						

COBALTO (II) NITRATO HEXAHIDRATO

MW: 291.04 CAS: 10026-22-9 EC: 233-402-1 EC INDEX: 027-009-00-2 TARIC code: 28342920

IMDG: 5.1 II UN 1477 ADR: 5.1 II UN 1477 (E) IATA: 5.1 II UN 1477

Co(NO₃)₂ · 6H₂O

COBALTO (II) NITRATO HEXAHIDRATO AGR			BASICEM	referencia	envase	precio	
Assay > 99% Insol. matter < 0.005% Reaction (pH) > 2.5 Cl ⁻ < 0.005%	NH ₄ < 0.05% Ni < 0.05% Fe < 0.001% SO ₄ < 0.005%	Ca < 0.005% Cu < 0.001% Mg < 0.005% Na < 0.05%		K < 0.01% Pb < 0.001% Zn < 0.005%	CONA-06A-250	250 g	62,59 €

COBRE (II) CLORURO DIHIDRATO

MW: 170.48 CAS: 10125-13-0 EC: 231-210-2 TARIC code: 28273985

IMDG: 8 III UN 2802 ADR: 8 III UN 2802 (E) IATA: 8 III UN 2802

CuCl₂ · 2H₂O

COBRE (II) CLORURO DIHIDRATO AGR			BASICEM	referencia	envase	precio	
Assay > 99% pH (5% in dry CO ₂) 2.8 - 3.8 Ni < 0.005%	Fe < 0.001% N Comp. (N) < 0.004% Ca < 0.002%	Mg < 0.002% As < 0.0001% SO ₄ < 0.005%		Pb < 0.004%	CUCH-02A-100	100 g	15,83 €



COBRE, ELECTRODO PLANO

MW: 65.55 CAS: 7440-50-8 EC: 231-159-6 TARIC code: 90230010

IMDG: 9 III UN 3077 ADR: 9 III UN 3077 IATA: 9 III UN 3077

Cu



COBRE, ELECTRODO 100 X 30 X 0,8 MM GLR	BASICHEM	referencia	envase	precio
Approximated dimensions 100 x 30 x 0.8 mm		CUSH-001-010	 10 un.	23,82 €

COBRE (II) NITRATO TRIHIDRATO

MW: 241,60 CAS: 10031-43-3 EC: 221-838-5 TARIC code: 28342940

IMDG: 5.1 II UN 1477 ADR: 5.1 II UN 1477 (E) IATA: 5.1 II UN 1477

Cu(NO₃)₂·3H₂O

COBRE (II) NITRATO TRIHIDRATO AGR	BASICHEM	referencia	envase	precio
Assay > 99.0% App. Blue crystals Insol. matter < 0.01%	Cl ⁻ < 0.005% Ca, K, Na < 0.15% Fe < 0.02%	SO ₄ < 0.01%	CUNA-03A-500  500 g	28,40 €

COBRE (II) SULFATO ANHIDRO

MW: 249.68 CAS: 7758-99-8 EC: 231-847-6 EC INDEX: 029-004-00-0 TARIC code: 28332500

IMDG: 9 III UN 3077 ADR: 9 III UN 3077 IATA: 9 III UN 3077

CuSO₄



COBRE (II) SULFATO ANHIDRO AGR	BASICHEM	referencia	envase	precio
Assay > 99.0% Cl ⁻ < 0.005% Fe < 0.005%	Loss on dry. (250 °C) < 1.0% Subst. not pptd. by H ₂ S < 0.2% Insol. matter < 0.01%	N Comp. (N) < 0.002% Pb < 0.01% Other metals (Ni) < 0.01%	CUSU-A0A-250  250 g	17,92 €



COBRE (II) SULFATO PENTAHIDRATO

MW: 249.68 CAS: 7758-99-8 EC: 231-847-6 EC INDEX: 029-004-00-0 TARIC code: 28332500

IMDG: 9 III UN 3077 ADR: 9 III UN 3077 IATA: 9 III UN 3077

CuSO₄·5H₂O

COBRE (II) SULFATO PENTAHIDRATO EPR	BASICHEM	referencia	envase	precio
Assay 99.0 - 101.0% Cl ⁻ < 0.01% Pb < 0.005% Loss on dry. (250 °C) 35.0 - 36.5%	K < 0.01% App. of sol. conforms Fe < 0.003% Ca < 0.005%	Ni < 0.005% Na < 0.02%	CUSU-05T-500  500 g	14,89 €
			CUSU-05T-1K0  1 kg	26,66 €

COBRE (II) SULFATO PENTAHIDRATO AGR ACS	BASICHEM	referencia	envase	precio
Assay 98.0 - 102.0% Insol. matter < 0.005% Cl ⁻ < 0.001%	N Comp. (N) < 0.002% Ni < 0.005% Fe < 0.003%	Ca < 0.005% Na < 0.02% K < 0.01%	CUSU-05A-500  500 g	15,69 €
			CUSU-05A-1K0  1 kg	28,33 €

COLORANTES PARA HISTOLOGÍA/PATOLOGÍA VER P. 49**CONDUCTIVIDAD, PATRÓN VER P. 293****DETERGENTES VER P. 325**

PUEDE REQUERIR UNA DECLARACIÓN DE USO SEGÚN EL PAÍS DESTINO



REQUIERE TRANSPORTE EN FRÍO

DICLOROMETANO

MW: 84.93 CAS: 75-09-2 EC: 200-838-9 EC INDEX: 602-004-00-3 TARIC code: 29031200

IMDG: 6.1 III UN 1593 ADR: 6.1 III UN 1593 (E) IATA: 6.1 III UN 1593

CH₂Cl₂

DICLOROMETANO (ESTABILIZADO CON AMILENO) 99.9% GLR		BASICHEM	referencia	envase	precio
Assay > 99.95%	Acidity (HCl) < 0.0005%		DCHM-POP-1K0	1 L	9,64 €
Colour (Hazen) < 10	Res. on evap. < 0.001%		DCHM-GOP-1K0	1 L	10,01 €
H ₂ O < 0.01%	Amylene (Stab.) 0.0040 - 0.0060%		DCHM-POP-5K0	5 L	31,26 €
			DCHM-POP-10K	10 L	64,04 €
			DCHM-MOP-25K	25 L	136,93 €
DICLOROMETANO (ESTABILIZADO CON AMILENO) AGR		BASICHEM	referencia	envase	precio
Assay > 99.5%	Free acid (HCl) < 0.001%		DCHM-00A-1K0	1 L	17,81 €
Water (KF) < 0.02%	Colour (Hazen) < 10				
	Free Halides Passes test				
	Non-Vol. Mat. < 0.001%				
DICLOROMETANO (ESTABILIZADO CON AMILENO) AGR ACS, ISO, PH. EUR.		BASICHEM	referencia	envase	precio
Assay > 99.8%	B < 0.000002%	Mn < 0.000002%	Pb < 0.00001%	1 L	16,44 €
Stabiliz. w/ Amylene	Ba < 0.00001%	Free chlorine < 0.00002%	Cd < 0.000005%		
Free Acid < 0.001%	Fe < 0.00001%	Co < 0.000002%	Sn < 0.00001%		
H ₂ O < 0.01%	Al < 0.00005%	CCl ₄ < 0.01%	Zn < 0.00001%	2,5 L	32,89 €
Cl ⁻ < 0.00005%	Ca < 0.00005%	Mg < 0.00001%		4x2,5 L	115,52 €
Res. on evap. < 0.002%	Cr < 0.000002%	Chloroform < 0.01%			
Ni < 0.000002%	Cu < 0.000002%	Formaldehyde < 0.0005%			
DICLOROMETANO (ESTABILIZADO CON AMILENO) HPLC GGR		INSTRUKEM	referencia	envase	precio
Assay > 99.8%	Non-Vol. Mat. < 0.0005%	UV-Tr. (1cm;Wat.) 240 nm > 75%	DCHM-0GH-2K5	2,5 L	86,27 €
Water (KF) < 0.01%	Stabilizer (amylene) 0.005%	UV-Tr. (1cm;Wat.) 250 nm > 98%			
Acidity < 0.0005meq/g	Res. on ignition < 0.0002%	UV-Tr. (1cm;Wat.) 260 nm > 99%	DCHM-0GH-P04	4x2,5 L	287,55 €
Alkalinity < 0.0005%	UV-Tr. (1cm;Wat.) 235 nm > 40%				

DIETANOLAMINA

MW: 105.14 CAS: 111-42-2 EC: 203-868-0 EC INDEX: 603-071-00-1 TARIC code: 29221200

IMDG: 9 III UN 3082 ADR: 9 III UN 3082 IATA: 9 III UN 3082

NH(CH₂CH₂OH)₂

DIETANOLAMINA 99% AGR		BASICHEM	referencia	envase	precio
Assay > 99%	Colour (Hazen) < 15	Ash (SO ₂) < 0.002%	DETA-00A-500	500 ml	15,05 €
H ₂ O < 0.15%	Cl ⁻ < 0.001%	Fe < 0.0001%			
Triethanolamine < 0.3%	Ethanolamine < 0.3%	Heavy metals (Pb) < 0.0001%			

Fichas de seguridad y certificado de análisis descargables gratuitamente en www.labbox.com**Atención:** los productos químicos Labkem son para uso exclusivo de laboratorio y reservados sólo para uso profesional por parte de técnicos debidamente formados y cualificados. Los productos químicos son peligrosos, respete las instrucciones contenidas en la ficha de seguridad.

Debido a restricciones en el transporte o a normativas especiales aplicables, ciertos productos químicos pueden no estar disponibles en todos los mercados o para todas las tipologías de clientes. Para cualquier aclaración consulte con Atención al Cliente



DIFENILAMINA

MW: 169.23 CAS: 122-39-4 EC: 204-539-4 EC INDEX: 612-026-00-5 TARIC code: 29214400 Restriction: Export restrictions

 $(C_6H_5)_2NH$

IMDG: 9 III UN 3077 ADR: 9 III UN 3077 IATA: 9 III UN 3077



DIFENILAMINA AGR ACS	BASICEM			referencia	envase	precio
Assay > 99% Melt. range 52.5 - 54°C Sensit. to NO ₃ < 1:1600000	Insol. in EtOH Passes test NO ₂ No reaction Aniline < 0.01%	Ash (SO ₄) < 0.03% Ni < 0.001% Fe < 0.001%	Cu < 0.001% Pb < 0.001%	DIPA-00A-100	 100 g	14,84 €

DIMETIL SULFÓXIDO

MW: 78.13 CAS: 67-68-5 EC: 200-664-3 TARIC code: 29309098

 $(CH_3)_2SO$

DIMETIL SULFÓXIDO AGR ACS	BASICEM			referencia	envase	precio
Assay > 99.9% Non-Vol. Mat. < 0.001% H ₂ O < 0.1%	Free Acid < 0.0002% Fe < 0.0001% Heavy metals (Pb) < 0.0001%	Res. on evap. < 0.001% Acidity < 0.001%		DMSO-00A-1K0	 1 L	56,13 €

DIMETIL SULFÓXIDO HPLC GGR	INSTRUKEM			referencia	envase	precio
UV Absorbance UV-Abs. max. lim. (263 nm) < 1.0 UV-Abs. max. lim. (270 nm) < 0.4 UV-Abs. max. lim. (290 nm) < 0.18 UV-Abs. max. lim. (310 nm) < 0.06	UV-Abs. max. lim. (330 nm) < 0.02 UV-Abs. max. lim. (350 nm) < 0.01 UV Cutoff < 263nm Assay > 99.5% Colour (Hazen) < 10	Water (KF) < 0.05% Res. on evap. < 0.0005% Tit. acid < 0.001ppm		DMSO-0GH-2K5	 2,5 L	95,16 €
				DMSO-0GH-P04	 4x2,5 L	317,19 €

N,N-DIMETILFORMAMIDA

MW: 73.09 CAS: 68-12-2 EC: 200-679-5 EC INDEX: 616-001-00-X TARIC code: 29241900

 $(CH_3)_2NCHO$

IMDG: 3 III UN 2265 ADR: 3 III UN 2265 (D/E) IATA: 3 III UN 2265



N,N-DIMETILFORMAMIDA 99.9% GLR	BASICEM			referencia	envase	precio
Assay > 99.9% App. Clear liquid Colour (Hazen) < 10 Water < 0.05%	Acidity (HCOOH) < 0.001% Alkalinity < 0.001% Methanol < 0.005% Density at 20°C 0.948 - 0.952g/ml			DMFO-P0P-1K0	 1 L	10,35 €
				DMFO-P0P-5K0	 5 L	43,60 €
				DMFO-P0P-25K	 25 L	159,42 €

DISOLVENTES PARA CROMATOGRAFÍA VER P. 208**ESTAÑO (II) CLORURO DIHIDRATO**

MW: 225,63 CAS: 10025-69-1 EC: 231-868-0 TARIC code: 28273910

 $SnCl_2 \cdot 2H_2O$

IMDG: 8 II UN 3260 ADR: 8 II UN 3260 (E) IATA: 8 II UN 3260



ESTAÑO (II) CLORURO DIHIDRATO AGR	BASICEM			referencia	envase	precio
App. Colourless crystals Assay > 99% Insoluble in HCl < 0.05% Na+K+Ca < 0.02%	Fe < 0.002% As < 0.00005% Heavy met. < 0.01% SO ₄ < 0.0025%			TICH-02A-100	 100 g	19,36 €

ESTAÑO, GRANULADO

MW: 118,71 CAS: 7440-31-5 EC: 231-141-8 TARIC code: 80070080

Sn

ESTAÑO, GRANULADO AGR	BASICEM			referencia	envase	precio
Assay > 99% As < 0.04%	Cu < 0.02% Fe < 0.01%	Pb < 0.05% Sb < 0.04%		TIMT-G0A-250	 250 g	47,05 €



PUEDA REQUERIR UNA DECLARACIÓN DE USO SEGÚN EL PAÍS DESTINO



REQUIERE TRANSPORTE EN FRÍO

ETANOL

MW: 46.07 CAS: 64-17-5 EC: 200-578-6 EC INDEX: 603-002-00-5 TARIC code: 22071000 Restriction: Alcohols

IMDG: 3 II UN 1170 ADR: 3 II UN 1170 (D/E) IATA: 3 II UN 1170

CH₃CH₂OH

ETANOL 96% EPR PH.EUR.			BASICHEM	referencia	envase	precio
Assay (V/V) > 96% App. Clear colourless liquid Colour (Hazen) < 5 Acidity < 0.0010% Aldehydes < 0.001%	Methanol < 0.001% Res. on evap. < 0.0025% Absence of benzene passes test Esters < 0.0020% Higher alcohols < 0.025%	UV-Abs. max. lim. (240 nm) < 0.4 UV-Abs. Max. lim. (250-260 nm) < 0.3 UV-Abs. Max. lim. (270-340 nm) < 0.1 Density 0.804 - 0.810g/ml		ETHA-6TP-1K0	1 L	19,86 €
				ETHA-6TP-5K0	5 L	82,20 €
ETANOL 96% AGR ACS PH.EUR.			BASICHEM	referencia	envase	precio
Assay > 96% m/m 93.8 - 95.6% V/V 96 - 97.2% Non-Vol. Mat. < 0.0015% Fe < 0.0001%	Colour (Hazen) < 10 Solub. in H ₂ O < passes test Res. on evap. < 0.001% Acetone < passes test 2-Propanol < passes test	Acidity < 0.0005meq/g Alkalinity < 0.0002meq/g Methanol < 0.1% Subs. dark. by H ₂ SO ₄ < passes test Reducing subst. < passes test		ETHA-6TA-1K0	1 L	24,69 €
				ETHA-6TA-2K5	2,5 L	53,67 €
				ETHA-6TA-5K0	5 L	93,79 €
ETANOL ABSOLUTO EPR PH.EUR.			BASICHEM	referencia	envase	precio
Assay (V/V) > 99.5% Density 0.789 - 0.791g/ml Colour (Hazen) < 5 Acidity < 0.001% Aldehydes < 0.001%	Methanol < 0.001% Absence of benzene passes test Res. on evap. < 0.0025% Water < 0.2% Esters < 0.002%	Higher alcohols < 0.025% UV-Abs. max. lim. (240 nm) < 0.4 UV-Abs. Max. lim. (250-260 nm) < 0.3 UV-Abs. Max. lim. (270-340 nm) < 0.1		ETHA-9TP-1K0	1 L	20,48 €
				ETHA-9TP-5K0	5 L	88,53 €
ETANOL ABSOLUTO AGR ACS ISO			BASICHEM	referencia	envase	precio
Assay > 99.8% App. Density 0.789 - 0.791g/ml Colour (Hazen) < 10 H ₂ O < 0.1% Free Acid < 0.0002% Free Alkalinity < 0.0002% Al < 0.00005% B < 0.000002% Ba < 0.00001% Ca < 0.00005% Cd < 0.000005% Co < 0.000002%	Cr < 0.000002% Cu < 0.000002% Fe < 0.00001% K < 0.0001% Mg < 0.00001% Mn < 0.000002% Ni < 0.000002% Pb < 0.00001% Sn < 0.00001% Zn < 0.00001% Acetone < 0.001% Isoamyl alcohol < 0.05% Methanol < 0.05%	2-Propanol < 0.003% Aldehydes < 0.001% Acetaldehyde < 0.001% Benzene < 0.0002% Disregard limit < 0.0009% Higher alcohols < 0.01% Carbonyl comp. < 0.003% Non-Vol. Mat. < 0.001% Subst. red. KMnO ₄ < 0.0003% Res. on evap. < 0.001% Abs. (240nm) < 0.4% Abs. 250 nm to 260 nm < 0.3% Abs. 270 nm to 340 nm < 0.1%		ETHA-9TA-1K0	1 L	26,92 €
				ETHA-9TA-2K5	2,5 L	61,48 €
				ETHA-9TA-5K0	5 L	97,95 €

Impuestos especiales incluidos en el precio del etanol (II.EE: 9,59 €/L)

Si dispone de un Código de Actividad y Establecimiento (CAE) que le exonera del pago de los Impuestos Especiales por favor contacte con Atención al Cliente para hacérselo constar.



ETER DE PETRÓLEO 40-60



CAS: 64742-49-0 EC: 265-151-9 EC INDEX: 649-328-00-1 TARIC code: 27101225 Restriction: Hydrocarbons

IMDG: 3 II UN 1268 ADR: 3 II UN 1268 (D/E) IATA: 3 II UN 1268



ETER DE PETRÓLEO 40-60 EPR			BASICHEM	referencia	envase	precio
Res. on evap. < 0.001% H ₂ O < 0.01%	Benzene < 0.001% S < 0.005%	Destil.Range 40 - 60°C APP 0°C Passes test		PEET-40P-1K0	 1 L	21,30 €
				PEET-40P-2K5	 2,5 L	30,32 €
				PEET-40P-P04	 4x2,5 L	114,91 €

ETER DE PETRÓLEO 40-60 AGR			BASICHEM	referencia	envase	precio
Non-Vol. Mat. < 0.001% H ₂ O < 0.01% Free Acid < 0.002% Colour < 10APHA Al < 0.00005% B < 0.000002% Ba < 0.00001%	Ca < 0.00005% Cd < 0.000005% Co < 0.000002% Cr < 0.000002% Cu < 0.000002% Fe < 0.00001% Mg < 0.00001%	Mn < 0.000002% Ni < 0.000002% Pb < 0.000002% Sn < 0.00001% Zn < 0.00001% Benzene < 0.01% Iodine Number < 0.3	S < 0.005% Density 0.640 - 0.655g/ml Boiling range > 90% Res. on evap. < 0.001%	PEET-40A-1K0	 1 L	16,86 €
				PEET-40A-2K5	 2,5 L	33,63 €
				PEET-40A-P04	 4x2,5 L	129,98 €

ETER DE PETRÓLEO 40-60 HPLC GGR			INSTRUKEM	referencia	envase	precio
Water < 0.01% Acidity < 0.0005meq/q Res. on evap. < 0.0005%	UV-Tr. (1cm;Wat.) 210 nm > 60% UV-Tr. (1cm;Wat.) 220 nm > 80% UV-Tr. (1cm;Wat.) 230 nm > 90%	UV-Tr. (1cm;Wat.) 240 nm > 98% UV-Tr. (1cm;Wat.) 250 nm > 99%		PEET-4GH-2K5	 2,5 L	64,43 €
				PEET-4GH-P04	 4x2,5 L	214,77 €

ÉTER DIETÍLICO



MW: 74.12 CAS: 60-29-7 EC: 200-467-2 EC INDEX: 603-022-00-4 TARIC code: 29091100 Restriction: Drugs precursor Cat: 3

IMDG: 3 I UN 1155 ADR: 3 I UN 1155 (D/E) IATA: 3 I UN 1155



ÉTER DIETÍLICO EPR ESTABILIZADO CON <0.002% HIDROQUINONA			BASICHEM	referencia	envase	precio
Assay > 99.5% Non-Vol. Mat. < 0.002%	H ₂ O < 0.2% Peroxides < 0.0002%			DETE-00T-1K0	 1 L	23,18 €
				DETE-00T-2K5	 2,5 L	47,72 €
				DETE-00T-P04	 4x2,5 L	159,05 €
ÉTER DIETÍLICO AGR ACS,ISO, ESTABILIZADO CON BHT			BASICHEM	referencia	envase	precio
Assay > 99.5% Non-Vol. Mat. < 0.001% H ₂ O < 0.03% Free Acid < 0.0002% Al < 0.00005% B < 0.000002% Ba < 0.00001% Ca < 0.00005% Cd < 0.000005% Co < 0.000002%	Cr < 0.000002% Cu < 0.000002% Fe < 0.000005% Mg < 0.00001% Mn < 0.000002% Ni < 0.000002% Pb < 0.000005% Sn < 0.00001% Zn < 0.000005% Acetone < 0.005%	Aldehydes < 0.00007% Carbonyl comp. < 0.001% EtOH < 0.02% Methanol < 0.02% H ₂ O ₂ < 0.0001% S < 0.00006% Colour (Hazen) < 10 Density at 20°C 0.712 - 0.714g/ml Res. on evap. < 0.001% Subs. dark. by H ₂ SO ₄ Passes test		DETE-0IA-1K0	 1 L	23,45 €
				DETE-0IA-2K5	 2,5 L	47,99 €
				DETE-0IA-P04	 4x2,5 L	163,50 €
				DETE-0IA-5K0	 5 L	107,56 €



PUEDEN REQUERIR UNA DECLARACIÓN DE USO SEGÚN EL PAÍS DESTINO



REQUIERE TRANSPORTE EN FRÍO

ETILENGLICOL

MW: 62.07 CAS: 107-21-1 EC: 203-473-3 EC INDEX: 603-027-00-1 TARIC code: 29053100



ETILENGLICOL 99% GLR	BASICEM	referencia	envase	precio
Assay > 99% App. Clear liquid Colour (Hazen) < 10	Acid. (Acetic acid) < 0.005% Density at 20°C 1.113 - 1.115g/ml Boiling range 190 - 208°C	ETGL-POP-1K0	1 L	9,34 €
		ETGL-POP-5K0	5 L	31,60 €
		ETGL-MOP-25K	25 L	109,68 €
ETILENGLICOL AGR	BASICEM	referencia	envase	precio
Assay > 99% App. colourless liquid H ₂ O < 0.2% Acid. (Acetic acid) < 0.001%	Cl ⁻ < 0.0005% Density at 20°C 1.113 - 1.115g/ml Res. on ignition < 0.005% SO ₄ < 0.002%	Fe < 0.00005% Heavy metals (Pb) < 0.0001%	ETGL-00A-1K0 1 L	19,70 €

ETILO ACETATO

MW: 88,10 CAS: 141-78-6 EC: 205-500-4 EC INDEX: 607-022-00-5 TARIC code: 29153100



IMDG: 3 II UN 1173 ADR: 3 II UN 1173 (D/E) IATA: 3 II UN 1173

ETILO ACETATO 99.8% GLR	BASICEM	referencia	envase	precio		
Assay > 99.8% App. Clear liquid H ₂ O < 0.03%	EtOH < 0.05% Acid. (Acetic acid) < 0.005% Density at 20°C 0.900 - 0.903g/ml	ETAC-POP-1K0	1 L	11,64 €		
		ETAC-POP-5K0	5 L	43,87 €		
		ETAC-POP-10K	10 L	57,23 €		
		ETAC-MOP-25K	25 L	137,62 €		
ETILO ACETATO AGR ACS ISO PH.EUR.	BASICEM	referencia	envase	precio		
Assay > 99.5% H ₂ O < 0.05% Free Acid < 0.005% Methanol < 0.1% Ba < 0.00001% Res. on evap. < 0.002%	Ni < 0.000002% B < 0.000002% Fe < 0.00001% Al < 0.00005% Ca < 0.00005% Cr < 0.000002%	Cu < 0.000002% EtOH < 0.1% Mn < 0.000002% Co < 0.000002% Mg < 0.00001% Pb < 0.00001%	Cd < 0.000005% Sn < 0.00001% Zn < 0.00001%	ETAC-0IA-1K0	1 L	21,25 €
				ETAC-0IA-2K5	2,5 L	35,05 €
				ETAC-0IA-P04	4x2,5 L	125,20 €
ETILO ACETATO HPLC GGR	INSTRUKEM	referencia	envase	precio		
Assay > 99.8% Water (KF) < 0.02% Acidity < 0.0005meq/g	Non-Vol. Mat. < 0.0005meq/g UV-Abs. max. lim. (270 nm) < 0.025 UV-Abs. max. lim. (260 nm) < 0.15	UV Cutoff < 255 UV-Abs. max. limit (255 nm) < 1.00	ETAC-0GH-2K5	2,5 L	40,78 €	
			ETAC-0GH-P04	4x2,5 L	137,91 €	

EXTRACTO DE LEVADURA VER P. 47**1,10-FENANTROLINA MONOHIDRATO, INDICADOR VER P. 396**

FENOL CRISTALIZADO

MW: 94,11 CAS: 108-95-2 EC: 203-632-7 EC INDEX: 604-001-00-2 TARIC code: 29071100

IMDG: 6.1 II UN 1671 ADR: 6.1 II UN 1671 (D/E) IATA: 6.1 II UN 1671

C₆H₅OH

FENOL CRISTALIZADO EPR	BASICEM	referencia	envase	precio
Assay (GC) > 98.0 Solidif. point 38 - 42°C	App. White or pink crystals or mass	PHOL-00T-500	500 g	18,37 €

FENOL CRISTALIZADO AGR ACS	BASICEM	referencia	envase	precio
Assay (GC) > 99.5 Solub. (5% in wat.) Clear/colourless solution Freezing point 40.5 - 41°C Res. on evap. < 0.02%	Insol. matter < 0.005% Cl ⁻ < 0.005% Fe < 0.0001% Pb < 0.001%	H ₂ O < 0.5% Stabilizer < 0.15% Phenol becomes pink on exposure to air and light.	PHOL-00A-500 500 g	18,13 €

FENOLFTALEÍNA, INDICADOR VER P. 396

FORMALDEHIDO PARA HISTOLOGÍA VER P. 51

FORMALDEHÍDO EN SOLUCIÓN CONCENTRADA ESTABILIZADO CON METANOL

MW: 30.03 CAS: 50-00-0 EC: 200-001-8 EC INDEX: 603-001-00-X TARIC code: 29121100

IMDG: 8 III UN 2209 ADR: 8 III UN 2209 (E) IATA: 8 III UN 2209

CH₂O

FORMALDEHÍDO EN SOLUCIÓN 35-40% GLR	BASICEM	referencia	envase	precio
Assay 35 - 40%	App. colourless and clear Content of MeOH 10 - 15% w/v	FORM-C0P-5K0	5 L	20,93 €

FORMALDEHÍDO EN SOLUCIÓN 37% EPR	BASICEM	referencia	envase	precio	
Assay 36 - 38% App. Colourless. clear liq. Org. Ac. (HCOOH) < 0.05% Cl ⁻ < 0.0005%	Stabiliz. w/ MeoH Ash (SO ₄) < 0.005% Density at 20°C 1.07 - 1.09g/ml SO ₄ < 0.005%	Fe < 0.0005% Heavy metals (Pb) < 0.0005%	FORM-00T-1K0 	1 L	10,49 €
			FORM-00T-2K5 	2,5 L	19,79 €
			FORM-00T-5K0 	5 L	35,15 €
			FORM-00T-20K 	20 L	113,25 €

FORMALDEHÍDO EN SOLUCIÓN 40.0% AGR	BASICEM	referencia	envase	precio	
Assay 37 - 41% App. Clear colourless liquid Org. Ac. (HCOOH) < 0.03%	Res. on roast. < 0.002% Cl ⁻ < 0.0001% Density at 20°C 1.088 - 1.096g/ml	Fe < 0.0001% SO ₄ < 0.002% Heavy metals (Pb) < 0.0002%	FORM-00A-1K0 	1 L	17,72 €

Fichas de seguridad y certificado de análisis descargables gratuitamente en www.labbox.com

Atención: los productos químicos Labkem son para uso exclusivo de laboratorio y reservados sólo para uso profesional por parte de técnicos debidamente formados y cualificados. Los productos químicos son peligrosos, respete las instrucciones contenidas en la ficha de seguridad.

Debido a restricciones en el transporte o a normativas especiales aplicables, ciertos productos químicos pueden no estar disponibles en todos los mercados o para todas las tipologías de clientes. Para cualquier aclaración consulte con Atención al Cliente



PUEDEN REQUERIR UNA DECLARACIÓN DE USO SEGÚN EL PAÍS DESTINO





REQUIERE TRANSPORTE EN FRÍO

D(-)-FRUCTOSA

MW: 180.16 CAS: 57-48-7 EC: 200-333-3 TARIC code: 17025000







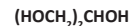

D(-)-FRUCTOSA EPR				BASICEM	referencia	envase		precio
App. White powder or crystals Identity Passes test App. and col. of solution Passes test	H ₂ O < 0.5% Acidity Passes test Ash (SO ₂) < 0.1% Specific opt. rot. 91 - 93.5°	Cl ⁻ < 0.005% SO ₄ < 0.005% As < 0.0001% Ba Passes test	Pb < 0.00005%		FRUC-00T-500		500 g	21,00 €
D(-)-FRUCTOSA AGR				BASICEM	referencia	envase		precio
App. white crystalline powder Assay > 99% Spec. Rot. (20°C;10%H ₂ O) -93.5 - -91°	Insol. matter < 0.005% Loss on dry. < 0.5% Cl ⁻ < 0.002% D(+)-Glucose < 0.1%	Ash (SO ₂) < 0.05% SO ₄ < 0.002% Fe < 0.0001% Cu < 0.0001%	As < 0.00005% Pb < 0.00002% Cd < 0.0001% Zn < 0.0005%		FRUC-00A-250		250 g	12,22 €

GEL DE SÍLICE PARA DESCADOR VER P. 90**GEL DE SÍLICE PARA CROMATOGRAFÍA VER P. 206****GLICERINA**

MW: 92.09 CAS: 56-81-5 EC: 200-289-5 TARIC code: 29054500





GLICERINA (ORIGEN VEGETAL) USP GLR				BASICEM	referencia	envase		precio
Assay > 99% App. Clear liquid Colour (Hazen) < 10 Water < 1% Cl ⁻ < 0.001% Specific gravity > 1.249g/cm ³	Fat. ac. and esters < 0.01meq/g Refractive index > 1.47 Chlorinated comp < 0.003% Heavy metals (Pb) < 0.0005% Aldehydes < 0.001%	Cl ⁻ < 0.0001% SO ₄ < 0.0005% R.C.S. Passes test Fat. ac. and esters < 0.05% Glyceraldehyde < 0.003%			GLIO-P0P-1K0		1 L	11,12 €
					GLIO-P0P-5K0		5 L	37,42 €
					GLIO-P0P-10K		10 L	63,09 €
					GLIO-M0P-25K		25 L	132,42 €

GLICERINA 99% AGR			BASICEM	referencia	envase		precio	
Assay > 99% H ₂ O < 1% Colour (Hazen) < 10 Acidity < 0.05meq/g Alkalinity < 0.03meq/g	Ash (SO ₂) < 0.005% NH ₄ < 0.0005% As < 0.0001% Heavy metals (Pb) < 0.0001% Fe < 0.0001%	Cl ⁻ < 0.0001% SO ₄ < 0.0005% R.C.S. Passes test Fat. ac. and esters < 0.05% Glyceraldehyde < 0.003%			GLIO-00A-1K0		1 L	25,56 €

GLICINA

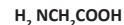
MW: 75.06 CAS: 56-40-6 EC: 200-272-2 TARIC code: 29224985





GLICINA AGR			BASICEM	referencia	envase		precio	
Appearance White, light yellow or brown crystalline powder App. 10% sol. passes test	Assay 98.5 - 101% Cl ⁻ < 0.001% SO ₄ < 0.005%	Buffering substance For biochemistry, bacteriology and tissue culture. buffering substance			GLIC-00A-500		500 g	35,96 €



D(+)-GLUCOSA ANHIDRA

MW: 180,16 CAS: 50-99-7 EC: 200-075-1 TARIC code: 17023050



D(+)-GLUCOSA ANHIDRA EPR		BASICHEM	referencia	envase	precio
App. Colourless cryst. or white powder Insol. matter < 0.01% Spec. Rot. (20°C;10%H ₂ O) 52.5 - 53.3° Loss on dry. (105 °C) < 0.5%	Cl ⁻ < 0.01% Acid. (Acetic acid) < 0.05% Ash (SO ₄) < 0.05% SO ₄ < 0.01%	Fe < 0.001% As < 0.0004% Pb < 0.001%	GLUC-A0T-500	 500 g	10,36 €
			GLUC-A0T-1K0	 1 kg	18,83 €





D(+)-GLUCOSA ANHIDRA PARA CULTIVO MICROBIOLÓGICO VER P. 47**GRASA DE SILICONA VER P. 135****HEPTANO**

MW: 100.21 CAS: 142-82-5 EC: 921-510-4 EC INDEX: 601-008-00-2 TARIC code: 29011000 Restriction: Hydrocarbons



IMDG: 3 II UN 1206 ADR: 3 II UN 1206 (D/E) IATA: 3 II UN 1206



N-HEPTANO 99% HPLC GGR	INSTRUKEM	referencia	envase	precio
Assay > 99.0% Water (KF) < 0.02% Colour (Hazen) < 10 Res. on evap. < 0.0005% UV-Tr. (1cm;Wat.) 210 nm > 40%	UV-Tr. (1cm;Wat.) 220 nm > 80% UV-Tr. (1cm;Wat.) 230 nm > 93% UV-Tr. (1cm;Wat.) 240 nm > 97% UV-Tr. (1cm;Wat.) 250 nm > 98%	HPTN-9GH-2K5	 2,5 L	60,68 €
		HPTN-9GH-P04	 4x2,5 L	206,91 €
N-HEPTANO 95% PESTICIDE GRADE PGR	INSTRUKEM	referencia	envase	precio
Assay > 95.0% Water (KF) < 0.02%	Colour (Hazen) < 10 Res. on evap. < 0.0005%	HPTN-5GC-2K5	 2,5 L	62,80 €
		HPTN-5GC-P04	 4x2,5 L	212,70 €





HEPTANO, MEZCLA DE ISÓMEROS

MW: 100.21 EC: 927-510-4 TARIC code: 27101225 Restriction: Hydrocarbons



IMDG: 3 II UN 1206 ADR: 3 II UN 1206 (D/E) IATA: 3 II UN 1206



N-HEPTANE 95% (ISÓMEROS) GLR	BASICHEM	referencia	envase	precio
App. Clear colourless liquid colour (Saybolt) > 30 Density at 15 °C 0.69 - 0.698g/ml Boiling range 90 - 100°C Assay (V/V) > 95%	Arom. Comp. (v/v) < 0.005% Benzene < 0.001% S < 0.0001% Cu corros. (ASTM D130) < 1	HPTN-POP-1K0	 1 L	8,42 €
		HPTN-GOP-1K0	 1 L	8,12 €
		HPTN-POP-5K0	 5 L	24,54 €
		HPTN-MOP-25K	 25 L	83,61 €

Fichas de seguridad y certificado de análisis descargables gratuitamente en www.labbox.com**Atención:** los productos químicos Labkem son para uso exclusivo de laboratorio y reservados sólo para uso profesional por parte de técnicos debidamente formados y cualificados. Los productos químicos son peligrosos, respete las instrucciones contenidas en la ficha de seguridad.

Debido a restricciones en el transporte o a normativas especiales aplicables, ciertos productos químicos pueden no estar disponibles en todos los mercados o para todas las tipologías de clientes. Para cualquier aclaración consulte con Atención al Cliente



PUEDE REQUERIR UNA DECLARACIÓN DE USO SEGÚN EL PAÍS DESTINO



REQUIERE TRANSPORTE EN FRÍO

HEXANO

MW: 86.18 CAS: 110-54-3 EC: 925-292-5 EC INDEX: 601-037-00-0 TARIC code: 29011000 Restriction: Hydrocarbons

IMDG: 3 II UN 1208 ADR: 3 II UN 1208 (D/E) IATA: 3 II UN 1208



N-HEXANO 95% AGR ACS PH.EUR.			BASICEM	referencia	envase	precio
Assay (C ₆ H ₁₄) > 95% H ₂ O < 0.01% Free Acid < 0.002% Res. on evap. < 0.001% Ni < 0.000002% B < 0.000002% Ba < 0.00001% Fe < 0.00001%	Al < 0.00005% Ca < 0.00005% Arom. Comp. < 0.01% Cr < 0.000002% Cu < 0.000002% Mn < 0.000002% S comp. < 0.005% Thiophene < 0.005%	Co < 0.000002% Mg < 0.00001% Pb < 0.00001% Cd < 0.000005% Sn < 0.00001% Zn < 0.00001%		referencia	envase	precio
				HXAN-50A-2K5	2,5 L	48,36 €
				HXAN-50A-P04	4x2,5 L	171,60 €

N-HEXANO 95% HPLC GGR			INSTRUKEM	referencia	envase	precio
Assay > 95.0% Water (KF) < 0.01% Colour (Hazen) < 10 Acidity < 0.0003meq/g	Res. on evap. < 0.0003% UV-Abs. max. lim. (195 nm) < 1.00 UV-Abs. max. lim. (210 nm) < 0.25 UV-abs. max. lim. (220 nm) < 0.075	UV-Abs. max. lim. (254 nm) < 0.005 UV Cutoff < 195nm		referencia	envase	precio
				HXAN-5GH-2K5	2,5 L	35,48 €
				HXAN-5GH-P04	4x2,5 L	128,76 €

N-HEXANO 95% PESTICIDE GRADE PGR			INSTRUKEM	referencia	envase	precio
Assay > 95% Water (KF) < 0.02%	Colour (Hazen) < 10 Acidity < 0.0005meq/g	Res. on evap. < 0.0005%		referencia	envase	precio
				HXAN-5GC-2K5	2,5 L	36,96 €
				HXAN-5GC-P04	4x2,5 L	143,41 €

N-HEXANO 99% AGR ACS PH.EUR.			BASICEM	referencia	envase	precio
Assay > 99% H ₂ O < 0.01% Free Acid < 0.002% Ni < 0.000002% B < 0.000002% Ba < 0.00001% Res. on evap. < 0.001% Fe < 0.00001%	Al < 0.00005% Ca < 0.00005% Arom. Comp. < 0.01% Cr < 0.000002% Cu < 0.000002% Mn < 0.000002% S comp. < 0.005% Thiophene < 0.005%	Co < 0.000002% Mg < 0.00001% Pb < 0.00001% Cd < 0.000005% Sn < 0.00001% Zn < 0.00001%		referencia	envase	precio
				HXAN-90A-1K0	1 L	55,83 €
				HXAN-90A-2K5	2,5 L	109,73 €
				HXAN-90A-P04	4x2,5 L	344,11 €

HEXANO, MEZCLA DE ISÓMEROS

MW: 86.18 EC: 925-292-5 EC INDEX: 601-037-00-0 TARIC code: 29011000 Restriction: Hydrocarbons

IMDG: 3 II UN 1208 ADR: 3 II UN 1208 (D/E) IATA: 3 II UN 1208



N-HEXANO 95% (ISÓMEROS) GLR			BASICEM	referencia	envase	precio
Assay (V/V) > 96% App. Clear colourless liquid Arom. Comp. (v/v) < 0.005% Benzene < 0.001% colour (Saybolt) > 30	S < 0.0001% Cu corros. (ASTM D130) < 1 Density at 15 °C 0.665 - 0.679g/ml Boiling range 62.5 - 70°C Non-Vol. Mat. < 5 mg/100ml			referencia	envase	precio
				HXAN-POP-1K0	1 L	7,88 €
				HXAN-GOP-1K0	1 L	9,21 €
				HXAN-POP-5K0	5 L	20,91 €
				HXAN-POP-10K	10 L	36,52 €
				HXAN-MOP-25K	25 L	73,60 €

N-HEXANO (ISÓMEROS) HPLC GGR			INSTRUKEM	referencia	envase	precio
Assay (Isomer mix) > 99% C ₆ H ₁₄ Isomer Mix > 99% Water (KF) < 0.01% Acidity < 0.0005meq/g Res. on evap. < 0.0005%		UV-Tr. (1cm;Wat.) 210 nm > 60% UV-Tr. (1cm;Wat.) 220 nm > 80% UV-Tr. (1cm;Wat.) 230 nm > 95% UV-Tr. (1cm;Wat.) 240 nm > 98% UV-Tr. (1cm;Wat.) 250 nm > 99%		referencia	envase	precio
				HXAN-IGH-2K5	2,5 L	59,85 €
				HXAN-IGH-P04	4x2,5 L	199,49 €



HIDRÓGENO PERÓXIDO 30%

MW: 34,01 CAS: 7722-84-1 EC: 231-765-0 EC INDEX: 008-003-00-9 TARIC code: 28470000 Restriction: Explosivos precursor

H₂O₂

IMDG: 5.1 (8) II UN 2014 ADR: 5.1 (8) II UN 2014 (E) IATA: 5.1 (8) II UN 2014

HIDRÓGENO PERÓXIDO 30% (V/V) EPR	BASICHEM	referencia	envase	precio
App. Clear colourless liquid Assay 29 - 31% Free acids (H ₂ SO ₄) < 0.01% Res. on evap. < 0.01% Cl ⁻ < 0.001% PO ₄ ⁻³ < 0.003%	SO ₄ < 0.001% Heavy met. < 0.00005% Total N < 0.005% As < 0.00005% Fe < 0.00005%	HYPE-30P-1K0	1 L	8,65 €
HIDRÓGENO PERÓXIDO 30% (V/V) AGR	BASICHEM	referencia	envase	precio
Assay 29 - 31% Free acids (H ₂ SO ₄) < 0.001% Phosphorous(P) < 0.0001% Bi < 0.000005% Cl ⁻ < 0.0001% Ni < 0.00001% B < 0.000001% SO ₄ ⁻² < 0.0001% Fe < 0.00001%	Al < 0.00001% Silver (Ag) < 0.00001% Cu < 0.00001% Si < 0.001% Mn < 0.00001% Co < 0.00001% Pb < 0.00001% Sn < 0.00001%	HYPE-30A-500 HYPE-30A-1K0	500 ml 1 L	10,66 € 17,73 €

HIERRO (III) CLORURO ANHIDRO

MW: 162.21 CAS: 7705-08-0 EC: 231-729-4 TARIC code: 28273920

FeCl₃

IMDG: 8 III UN 1773 ADR: 8 III UN 1773 (E) IATA: 8 III UN 1773

HIERRO (III) CLORURO ANHIDRO EPR	BASICHEM	referencia	envase	precio
Assay > 98%	Melt. range 305°C	IRCH-A0T-500	500 g	11,97 €

HIERRO (III) CLORURO HEXAHIDRATO

MW: 270,33 CAS: 10025-77-1 EC: 231-729-4 TARIC code: 28273920

FeCl₃·6H₂O

IMDG: 8 III UN 3260 ADR: 8 III UN 3260 (E) IATA: 8 III UN 3260

HIERRO (III) CLORURO HEXAHIDRATO AGR ACS, PH.EUR.	BASICHEM	referencia	envase	precio	
Assay 99 - 102% App. Yellowish lumps Insol. matter < 0.01%	Fe (II) < 0.002% NO ₃ ⁻ < 0.01% PO ₄ ⁻³ < 0.01%	Ca < 0.01% Cu < 0.003% SO ₄ ⁻² < 0.01%	Mg < 0.005% Na < 0.05% Zn < 0.003%	IRCH-06A-500 500 g	17,00 €

HIERRO METAL

MW: 55.84 CAS: 7439-89-6 EC: 231-096-4 TARIC code: 72052900

Fe

HIERRO METAL, POLVO, 0.045-0.106 MM GLR	BASICHEM	referencia	envase	precio	
Assay > 95% Granul. (150 µm)%	Granul. (106 µm) < 1% Granul. (75 µm) < 10%	Granul. (45 µm) 15 - 65% Carbon < 0.6%	Fe > 0.95% Type analysis	IRON-001-500 500 g	14,27 €



PUEDEN REQUERIR UNA DECLARACIÓN DE USO SEGÚN EL PAÍS DESTINO



REQUIERE TRANSPORTE EN FRÍO

HIERRO (III) NITRATO NONAHDRATO

MW: 404,00 CAS: 7782-61-8 EC: 233-899-5 TARIC code: 28342980

IMDG: 5.1 III UN 1466 ADR: 5.1 III UN 1466 (E) IATA: 5.1 III UN 1466

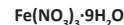

HIERRO (III) NITRATO NONAHDRATO AGR ACS	BASICHEM	referencia	envase	precio
Appearance/colour Assay (titr. by $\text{Na}_2\text{S}_2\text{O}_3$) 98.0 - 101.0% Infrared spectr. passes test Ins. mat. (10%, dil. HNO_3) < 0.005% Cl^- < 0.0005% SO_4 < 0.01%	Ca < 0.01% Mg < 0.005% K < 0.005% Na < 0.05% Subs. not pptd. by $(\text{NH}_4)_2 \text{SO}_4$ < 0.1%	IRNA-09A-500	500 g	30,93 €

HIERRO (III) ÓXIDO ROJO

MW: 159.69 CAS: 1309-37-1 EC: 215-168-2 TARIC code: 28211000



HIERRO (III) ÓXIDO ROJO EPR	BASICHEM	referencia	envase	precio
Assay 95 - 98% Loss on ign. < 0.5%	H_2O solubility < 1% PO_4 < 0.3% Mn < 0.25% SO_4 < 0.5%	IROX-00T-500	500 g	20,67 €

HIERRO (II) SULFATO HEPTAHDRATO

MW: 278,02 CAS: 7782-63-0 EC: 231-753-5 TARIC code: 28332980



HIERRO (II) SULFATO HEPTAHDRATO EPR	BASICHEM	referencia	envase	precio
Assay 98.5 - 104.5% pH (5%) 3 - 4 Fe (III) salts (Fe) < 0.2% Cl^- < 0.01%	Heavy metals (Pb) < 0.005% Cu < 0.005% Mn < 0.1% As < 0.0002%	IRSU-07T-500	500 g	8,03 €

HIERRO (II) SULFATO HEPTAHDRATO AGR ACS	BASICHEM	referencia	envase	precio
Assay > 99.5% App. Green crystalline powder pH (5%) 3 - 4 Cl^- < 0.001% Fe (III) < 0.1% PO_4 < 0.001%	Org. vol. imp. excl. Passes test Ni < 0.005% Cu < 0.005% Cr < 0.005% Subst. not pptd. by NH_4 < 0.1% Mn < 0.05%	IRSU-07A-500	500 g	12,56 €

HIERRO (III) SULFATO HIDRATO

MW: 399.88 CAS: 15244-10-7 EC: 233-072-9 TARIC code: 28332980

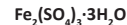

HIERRO (III) SULFATO HIDRATO EPR	BASICHEM	referencia	envase	precio
App. Greyish-white to yellowish powder Assay > 20%	Cu < 0.01% Fe (II) < 0.1% Cl^- < 0.03% NO_3 < 0.05%	IRSU-01T-500	500 g	17,18 €

INDICADORES PARA VALORACIONES QUÍMICAS VER P. 395**INDIGO CARMÍN, INDICADOR VER P. 397****INGREDIENTES PARA MEDIOS DE CULTIVO VER P. 42**

ISOCTANO

MW: 114.23 CAS: 540-84-1 EC: 208-759-1 EC INDEX: 601-009-00-8 TARIC code: 29011000 Restriction: Hydrocarbons

IMDG: 3 II UN 1262 ADR: 3 II UN 1262 (D/E) IATA: 3 II UN 1262



ISOCTANO AGR ACS, PH.EUR.				BASICHEM	referencia	envase	precio
Assay (C ₈ H ₁₈) > 99.5%	Ni < 0.000002%	Ca < 0.00005%	Mg < 0.00001%		ISCT-00A-1K0	1 L	42,70 €
H ₂ O < 0.01%	B < 0.000002%	Cr < 0.000002%	Pb < 0.00001%				
Free Acid < 0.0005%	Ba < 0.00001%	Cu < 0.000002%	Cd < 0.000005%				
S < 0.0005%	Fe < 0.00001%	Mn < 0.000002%	Sn < 0.00001%				
Res. on evap. < 0.001%	Al < 0.00005%	Co < 0.000002%	Zn < 0.00001%				
ISOCTANO HPLC GGR				INSTRUKEM	referencia	envase	precio
ACS Spec. passes test	UV-Abs. max. lim. (254 nm) < 0.014	Water (KF) < 0.02%		ISCT-0GH-2K5	2,5 L	95,16 €	
UV spectrophotometry	UV Cutoff < 205nm	Res. on evap. < 0.0004%					
UV-Abs. max. lim. (205 nm) < 1.00	Assay (C ₈ H ₁₈) > 99.0%	Wat. sol. titr. acid < 0.0003mEq/g		ISCT-0GH-P04	4x2,5 L	317,19 €	
UV-Abs. max. lim. (225 nm) < 0.10	Colour (Hazen) < 10	S comp. < 0.005%					
ISOCTANO PESTICIDE GRADE PGR				INSTRUKEM	referencia	envase	precio
Assay (C ₈ H ₁₈) > 99%	Colour (Hazen) < 10	Res. on evap. < 0.0005%		ISCT-0GC-2K5	2,5 L	66,01 €	
Water (KF) < 0.02%	Acidity < 0.0005meq/g						ISCT-0GC-P04

KARL-FISCHER METANOL SECO

MW: 32.04 CAS: 67-56-1 EC: 200-659-6

IMDG: 3(6.1) II UN 1230 ADR: 3(6.1) II UN 1230 (D/E) IATA: 3(6.1) II UN 1230



KARL-FISCHER METANOL SECO KFR MÉTODO VOLUMÉTRICO			INSTRUKEM	referencia	envase	precio
App. Volatile clear, colourless liquid	Solub. in H ₂ O Passes test			MTLD-KFR-1K0	1 L	13,10 €
Identification IR Spectrometry	Refr. index (at 20°C) 1.327 - 1.328					
Assay (GC) > 99.8%	H ₂ O < 0.02%					
Density at 20°C < 0.794g/ml						

LACTOSA MONOHIDRATO

MW: 360,32 CAS: 10039-26-6 EC: 200-559-2 TARIC code: 17021100

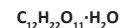

LACTOSA MONOHIDRATO AGR REAG.PH. EUR.			BASICHEM	referencia	envase	precio
Spec. opt. rot. 54.4 - 55.9°	Acid. or alk. Passes testml	Ash (SO ₄) < 0.1%		LACT-01A-500	500 g	14,43 €
H ₂ O (by KF) 4.5 - 5.5%	Abs. UV Passes test	Heavy metals (Pb) < 0.0005%				
				LACT-01A-1K0	1 kg	21,11 €



PUEDA REQUERIR UNA DECLARACIÓN DE USO SEGÚN EL PAÍS DESTINO



REQUIERE TRANSPORTE EN FRÍO

LITIO CLORURO

MW: 42.39 CAS: 7447-41-8 EC: 231-212-3 TARIC code: 28273985

LiCl 

LITIO CLORURO AGR ACS	BASICKEM	referencia	envase	precio	
Appearance White crystalline powder Assay > 99.0% Insol. matter < 0.01%	Loss on dry. (105 °C) < 1.0% SO ₄ < 0.01% Ca < 0.01% Fe < 0.001%	Heavy metals (Pb) < 0.002% K < 0.01% Na < 0.2% Ba < 0.003%	NO ₃ < 0.001% Titr. base < 0.008meq/g	LICH-00A-100  100 g	40,84 €

MAGNESIO (METAL)

MW: 24.31 CAS: 7439-95-4 EC: 231-104-6 EC INDEX: 012-001-00-3 TARIC code: 81043000

Mg

IMDG: 4.1 III UN 1869 ADR: 4.1 III UN 1869 (E) IATA: 4.1 III UN 1869





MAGNESIO (METAL) EN CINTA EPR	BASICKEM	referencia	envase	precio
Assay (Mg) > 99.5% Insol. in HCl < 0.05%	Fe < 0.05% Cu < 0.005%	Pb < 0.01%	MGPW-R0T-025  25 g	15,95 €

MAGNESIO (METAL) EN POLVO EPR	BASICKEM	referencia	envase	precio
Assay (Mg) > 99%	Insol. in HCl < 0.05%	Fe < 0.05%	MGPW-P0T-100  100 g	16,10 €

MAGNESIO CLORURO HEXAHIDRATO

MW: 203.30 CAS: 7791-18-6 EC: 232-094-6 TARIC code: 28273100

MgCl₂·6H₂O

MAGNESIO CLORURO HEXAHIDRATO EPR PH.EUR.	BASICKEM	referencia	envase	precio
App. Colourless hygroscopic crystals Assay (EP, USP) 98.0 - 101.0% Identification Conforms App. of sol. Clear and colourless Acid. or alk. Passes test Hg < 0.0001 As (EP)	Fe < 0.001% Al < 0.0001% Ba Br < 0.05% (SO ₄) (EP) < 0.01 Ca (EP) < 0.1 NH ₄ < 0.005%	Potassium (K) < 0.05% H ₂ O 51 - 55% Insol. matter < 0.005% Res. solvents complies pH (solution 50 g/l) 4.5 - 7.5	MGCH-06P-1K0  1 kg	15,11 €
			MGCH-06P-5K0  5 kg	47,28 €
MAGNESIO CLORURO HEXAHIDRATO AGR ACS, BP	BASICKEM	referencia	envase	precio
Assay 98 - 101% Insol. (EtOH) Passes test Insol. matter < 0.005% pH (5%) 5 - 6.5 H ₂ O 51 - 55% PO ₄ < 0.0005%	Ba < 0.005% Fe < 0.0005% SO ₄ < 0.002% Heavy metals (Pb) < 0.0005% Ca < 0.01% Mn < 0.0005%	N Comp. (N) < 0.002% Na < 0.005% K < 0.005% As < 0.0002% Sr < 0.005%	MGCH-06A-500  500 g	14,54 €

MAGNESIO NITRATO HEXAHIDRATO

MW: 256,41 CAS: 13446-18-9 EC: 233-826-7 TARIC code: 28342980

Mg(NO₃)₂·6H₂O



MAGNESIO NITRATO HEXAHIDRATO AGR ACS	BASICKEM	referencia	envase	precio
Assay 98.0 - 102.0% App. Colourless deliquescent crystals pH (5%) 5.0 - 8.2 Insol. matter < 0.005% Cl ⁻ < 0.001% PO ₄ < 0.0005%	NH ₄ < 0.003% Ba < 0.005% SO ₄ < 0.005% Fe < 0.0005% Heavy metals (Pb) < 0.0005% Ca < 0.01%	Mn < 0.0005% Na < 0.005% K < 0.005% Sr < 0.005%	MGNA-06A-500  500 g	15,90 €



MAGNESIO SULFATO ANHIDRO

MW: 120.37 CAS: 7487-88-9 EC: 231-298-2 TARIC code: 28332100





MAGNESIO SULFATO ANHIDRO GLR	BASICHEM	referencia	envase	precio
Assay > 95% Heavy metals (Pb) < 0.005%	Cl ⁻ < 0.1% Insol. matter < 0.1%	Fe < 0.005%	MGSU-A0P-1K0 	1 kg 13,02 €
			MGSU-A0P-5K0 	5 kg 46,87 €

MAGNESIO SULFATO HEPTAHIDRATO

MW: 246,48 CAS: 10034-99-8 EC: 231-298-2 TARIC code: 28332100



MAGNESIO SULFATO HEPTAHIDRATO EPR	BASICHEM	referencia	envase	precio
Assay 98.5 - 102.0% pH (5%) 5.0 - 8.0 Insol. matter < 0.01%	Cl ⁻ < 0.0035% PO ₄ < 0.005% Heavy metals (Pb) < 0.0005%	As < 0.0002% Ca < 0.05% Fe < 0.002%	MGSU-07P-500 	500 g 7,43 €
			MGSU-07P-1K0 	1 kg 9,05 €

MAGNESIO SULFATO HEPTAHIDRATO AGR	BASICHEM	referencia	envase	precio
Assay 99 - 100.5% pH (5%) 5.0 - 8 Insol. matter < 0.005% Cl ⁻ < 0.002%	PO ₄ < 0.001% Fe < 0.0005% Heavy metals (Pb) < 0.0005% Ca < 0.02%	Mn < 0.002% As < 0.0001%	MGSU-07A-500 	500 g 16,07 €

MANGANESO (II) CLORURO TETRAHIDRATO

MW: 197,90 CAS: 13446-34-9 EC: 231-869-6 TARIC code: 28273985

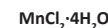

IMDG: 9 III UN 3077 ADR: 9 III UN 3077 IATA: 9 III UN 3077



MANGANESO (II) CLORURO TETRAHIDRATO AGR	BASICHEM	referencia	envase	precio	
Assay 98 - 101% Insol. matter < 0.003% Subst. Red. I ₂ < 0.0065% Ni < 0.002%	Ba < 0.01% Fe < 0.001% Ca < 0.04% Cu < 0.0002%	SO ₄ < 0.0025% Mg < 0.04% Na < 0.02% K < 0.01%	Pb < 0.0002% Zn < 0.02%	MNCH-04A-500 	500 g 21,01 €

MANGANESO (IV) ÓXIDO

MW: 86,94 CAS: 1313-13-9 EC: 215-202-6 EC INDEX: 025-001-00-3 TARIC code: 28273985



IMDG: 5.1 II UN 1479 ADR: 5.1 II UN 1479 (E) IATA: 5.1 II UN 1479



MANGANESO (IV) ÓXIDO AGR	BASICHEM	referencia	envase	precio
App. A black coloured heavy powder Assay > 80.0% Free moist. < 3%	Insoluble in HCl < 0.5% Fe < 0.1% Pb < 0.09%	Cu < 0.002% SO ₄ < 1.2% pH (5%) 4.5 - 6.5	MNOX-00A-500 	500 g 48,61 €

MANGANESO (II) SULFATO MONOHIDRATO

MW: 169,02 CAS: 10034-96-5 EC: 232-089-9 EC INDEX: 025-003-00-4 TARIC code: 28332980

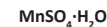

IMDG: 9 III UN 3077 ADR: 9 III UN 3077 IATA: 9 III UN 3077



MANGANESO (II) SULFATO MONOHIDRATO AGR	BASICHEM	referencia	envase	precio
Assay > 99% Insol. matter < 0.01% Loss on ign. 10 - 12% Subst. Red. KMnO ₄ (O) passes test% Cl ⁻ < 0.002%	Ni < 0.005% Fe < 0.001% Ca < 0.005% Cu < 0.001% Mg < 0.005%	Na < 0.05% K < 0.01% Pb < 0.001% Zn < 0.005%	MNSU-01A-500 	500 g 23,82 €



PUEDA REQUERIR UNA DECLARACIÓN DE USO SEGÚN EL PAÍS DESTINO



REQUIERE TRANSPORTE EN FRÍO

D(-)-MANITOL

MW: 182,17 CAS: 69-65-8 EC: 200-711-8 TARIC code: 29054300



D(-)-MANITOL PARA BACTERIOLOGÍA AGR ACS		BASICHEM	referencia	envase		precio
Assay > 99%	Loss on dry. (105 °C) < 0.05%	Ca < 0.001%	MANL-00A-500		500 g	32,63 €
Melt. range 165 - 169°C	Acid. (Acetic acid) < 0.005%	Cu < 0.0005%				
Spec. opt. rot. 23 - 25°	SO ₄ < 0.005%	D(-)-Sorbitol(GC) < 1%				
Cl ⁻ < 0.001%	Ash (SO ₄) < 0.02%	As < 0.0001%				
Insol. matter < 0.01%	Fe < 0.0005%	Pb < 0.0005%				
Red. sugars (C ₆ H ₁₂ O ₆) < 0.05%	Subs. dark. by H ₂ SO ₄ Passes test					

MÁRMOL

MW: 100.09 CAS: 471-34-1 EC: 207-439-9 TARIC code: 25174100



MÁRMOL GRÁNULOS 1-2 MM AUX		BASICHEM	referencia	envase		precio
Type analysis	Particle size 1 - 2mm		MARB-001-1K0		1 kg	6,25 €

MEDIOS DE CULTIVO PARA MICROBIOLOGÍA VER P. 42**MEDIOS DE CULTIVO PARA BIOLOGÍA MOLECULAR VER P. 30****MERCURIO (II) CLORURO**

MW: 271,50 CAS: 7487-94-7 EC: 231-299-8 EC INDEX: 080-010-00-X TARIC code: 28521000 Restriction: Export restrictions



IMDG: 6.1 II UN 1624 ADR: 6.1 II UN 1624 (D/E) IATA: 6.1 II UN 1624



MERCURIO (II) CLORURO AGR		BASICHEM	referencia	envase		precio
Assay > 99.5%	0.02%	Ca < 0.001%	HGCH-00A-100		100 g	124,88 €
Insol. Mat. (Ether) < 0.01%	NO ₃ < 0.001%	K < 0.005%				
Insol. matter < 0.01%	Res. on evap. < 0.02%	Cu < 0.0005%				
Subs. not red. by HCOOH <	Fe < 0.001%	Mg < 0.001%				
		Pb < 0.0005%				

MERCURIO (II) YODURO ROJO

MW: 454,40 CAS: 7774-29-0 EC: 231-873-8 EC INDEX: 080-002-00-6 TARIC code: 28521000 Restriction: Export restrictions



IMDG: 6.1 II UN 1638 ADR: 6.1 II UN 1638 IATA: 6.1 II UN 1638



MERCURIO (II) YODURO ROJO AGR		BASICHEM	referencia	envase		precio
Assay > 99%	Hg (I) < 0.1%	Pb < 0.001%	HGIO-00A-025		25 g	34,33 €
Soluble Hg salts (Hg) < 0.05%	Ni < 0.001%					
Solub. (10% KI) Passes test	Cu < 0.001%					

Fichas de seguridad y certificado de análisis descargables gratuitamente en www.labbox.com**Atención:** los productos químicos Labkem son para uso exclusivo de laboratorio y reservados sólo para uso profesional por parte de técnicos debidamente formados y cualificados. Los productos químicos son peligrosos, respete las instrucciones contenidas en la ficha de seguridad.

Debido a restricciones en el transporte o a normativas especiales aplicables, ciertos productos químicos pueden no estar disponibles en todos los mercados o para todas las tipologías de clientes. Para cualquier aclaración consulte con Atención al Cliente

















METANOL

MW: 32.04 CAS: 67-56-1 EC: 200-659-6 EC INDEX: 603-001-00-X TARIC code: 29051100

IMDG: 3 (6.1) II UN 1230 ADR: 3 (6.1) II UN 1230 (D/E) IATA: 3 (6.1) II UN 1230

CH₃OH

METANOL 99.8 % GLR	BASICHEM	referencia	envase	precio	
App. Colourless/transp liq. Acetone < 0.003% H ₂ O < 0.1% Cl ⁻ < 0.00005% Density at 20°C < 0.7965g/ml Assay > 99.8%	Res. on evap. < 0.0015% Subst. red. KMnO ₄ (≥ 30min) Passes test Acidity < 0.003 Absence of benzene Fe < 0.00001	MTOL-POP-1K0	 1 L	6,36 €	
		MTOL-POP-5K0	 5 L	18,55 €	
		MTOL-POP-10K	 10 L	31,34 €	
		MTOL-MOP-25K	 25 L	62,12 €	
METANOL AGR ACS,ISO,PH.EUR.	BASICHEM	referencia	envase	precio	
Assay > 99.8% Non-Vol. Mat. < 0.001% H ₂ O < 0.05% Free Alkalinity < 0.00005% Free Acid < 0.002% Al < 0.00005% B < 0.000002% Ba < 0.00001% Ca < 0.00005% Cd < 0.000005% Co < 0.000002% Cr < 0.000002% Cu < 0.000001% Fe < 0.00001%	Mg < 0.00001% Mn < 0.000001% Ni < 0.000002% Pb < 0.000002% Sn < 0.00001% Zn < 0.00001% Cl ⁻ < 0.00005% SO ₄ < 0.0001% Acetaldehyde < 0.001% Acetone < 0.001% Ethanol < 0.1% Formaldehyde < 0.01% Subst. red. KMnO ₄ < 0.00025% Density 0.791 - 0.793g/ml	Carbonyl comp. < 0.005% Res. on evap. < 0.001% R.C.S. Subs. dark. by H ₂ SO ₄ Solub. in H ₂ O Colour (Hazen) < 10Apha Acidity < 0.0003Meq/g Alkalinity < 0.0002Meq/g Abs. (230 nm) < 0.15nm Abs. (250 nm) < 0.05nm Abs. (270 nm) < 0.02nm Abs. (290 nm) < 0.01nm	MTOL-0IA-1K0	 1 L	9,17 €
			MTOL-0IA-2K5	 2,5 L	15,63 €
			MTOL-0IA-P04	 4x2,5 L	57,44 €
			MTOL-0IA-5K0	 5 L	24,13 €
METANOL GC / HPLC GGR	INSTRUKEM	referencia	envase	precio	
UV-abs. max. lim. (220 nm) < 0.25 UV-Abs. max. lim. (230 nm) < 0.15 UV-Abs. max. lim. (254 nm) < 0.02 UV-Abs. max. lim. (280 nm) < 0.01 Grad. Elut. test passes test UV Cutoff < 205nm Assay > 99.9%	Colour (Hazen) < 10 H ₂ O (by KF) < 0.05% Res. on evap. < 0.0003% Titr. acid < 0.0003mEq/g Titr. base < 0.0002mEq/g Carbonyl comp. < 0.001% Subs. dark. by H ₂ SO ₄ passes test	Subst. red. KMnO ₄ passes test Solub. in H ₂ O passes test ACS Spec. passes test UV spectrophotometry UV-Abs. max. lim. (205 nm) < 1.00 LC Grad. Suit.	MTOL-0GH-2K5	 2,5 L	17,67 €
			MTOL-0GH-P04	 4x2,5 L	58,91 €
			MTOL-0GH-4K0	 4 L	22,29 €
			MTOL-0GH-PG4	 4x4 L	74,31 €
METANOL LC/MS LGR	INSTRUKEM	referencia	envase	precio	
Assay > 99.9% App. Clear colourless liquid H ₂ O (by KF) < 0.05% Colour (Hazen) < 10 Acid. (Acetic acid) < 0.0003% Alkal. (Ammonia) < 0.0002% Res. on evap. < 0.001% Grad. elut. H. Peak (254 nm) < 0.002AU T220nm > 60% T235nm > 85% T260nm > 98% LC Grad. Suit. Passes test Ni < 0.000002% Ba < 0.00001% Fe < 0.00001%	Al < 0.00005% Ca < 0.00001% Cr < 0.000002% Cu < 0.000001% Mn < 0.000001% Co < 0.000002% Mg < 0.00001% Na < 0.00001% K < 0.00001% Pb < 0.000002% Cd < 0.000005% Ag < 0.00001% Sn < 0.00001% Zn < 0.00001%	MTOL-LCM-2K5	 2,5 L	23,11 €	
		MTOL-LCM-P04	 4x2,5 L	80,27 €	



PUEDE REQUERIR UNA DECLARACIÓN DE USO SEGÚN EL PAÍS DESTINO



REQUIERE TRANSPORTE EN FRÍO

METILETILCETONA

MW: 72.11 CAS: 78-93-3 EC: 201-159-0 EC INDEX: 606-002-00-3 TARIC code: 29141200 Restriction: Drugs precursor Cat. 3

IMDG: 3 II UN 1193 ADR: 3 II UN 1193 (D/E) IATA: 3 II UN 1193



METILETILCETONA 99.5% GLR	BASICHEM	referencia	envase	precio
Assay > 99.5% App. Transp./yellowish liq. H_2O < 0.05% Acid. (Acetic acid) < 0.003% Colour (Hazen) < 10	Density at 20°C 0.804 - 0.807g/ml Ethan. impurities < 0.5% Res. on evap. < 0.005% Distillation range 78.5 - 81.0°C	MEKT-POP-1K0	1 L	10,22 €
		MEKT-POP-5K0	5 L	40,06 €
		MEKT-MOP-25K	25 L	147,15 €

NAFTALENO

MW: 128,17 CAS: 91-20-3 EC: 202-049-5 EC INDEX: 601-052-00-2 TARIC code: 29029000

IMDG: 4.1 III UN 1334 ADR: 4.1 III UN 1334 (E) IATA: 4.1 III UN 1334



NAFTALENO 99.7% AGR	BASICHEM	referencia	envase	precio
Melt. range 79.5 - 81°C	Assay > 99.7%	NANE-00A-500	500 g	20,63 €

1-NAFTOL

MW: 144,17 CAS: 90-15-3 EC: 201-969-4 EC INDEX: 604-029-00-5 TARIC code: 29071510

IMDG: 6.1 III UN 2811 ADR: 6.1 III UN 2811 (E) IATA: 6.1 III UN 2811



1-NAFTOL AGR	BASICHEM	referencia	envase	precio		
Melt. range 95 - 97°C Assay > 99% Insol. (MeOH) < 0.01%	Cl⁻ < 0.005% 2-Naphtol < 0.2% Naphthalene < 0.2%	H_2O < 0.2% Ash (SO_4) < 0.01% Fe < 0.001%	Heavy metals (Pb) < 0.001%	NAOL-01A-100	100 g	17,52 €

NEGRO DE ERIOCROMO T, INDICADOR VER P. 397**NÍQUEL (II) CLORURO HEXAHIDRATO**

MW: 237.69 CAS: 7791-20-0 EC: 231-743-0 EC INDEX: 028-011-00-6 TARIC code: 28273500

IMDG: 6.1 III UN 3288 ADR: 6.1 III UN 3288 IATA: 6.1 III UN 3288

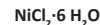

NÍQUEL (II) CLORURO HEXAHIDRATO AGR	BASICHEM	referencia	envase	precio	
Assay > 98% App. Green/Crystal. powder Insol. matter < 0.005%	Fe < 0.002% Cu < 0.001% Co < 0.005%	Pb < 0.002% Cd < 0.005% Zn < 0.001%	NICH-06A-500	500 g	38,19 €

NÍQUEL (II) NITRATO HEXAHIDRATO

MW: 290,81 CAS: 13478-00-7 EC: 236-068-5 TARIC code: 28342920

IMDG: 5.1 III UN 2725 ADR: 5.1 III UN 2725 (E) IATA: 5.1 III UN 2725

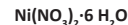

NÍQUEL (II) NITRATO HEXAHIDRATO EPR	BASICHEM	referencia	envase	precio	
Assay > 98.0 Cl⁻ < 0.003 Fe < 0.005	Cu < 0.002 Co < 0.02 Pb < 0.001	Zn < 0.05 SO_4 < 0.01	NINA-06T-250	250 g	20,19 €



P-NITROANILINA

MW: 138.12 CAS: 100-01-6 EC: 202-810-1 EC INDEX: 612-012-00-9 TARIC code: 29214200

IMDG: 6.1 II UN 1661 ADR: 6.1 II UN 1661 (D/E) IATA: 6.1 II UN 1661



P-NITROANILINA AGR	BASICHEM	referencia	envase	precio
Assay > 99%	Melt. range 147 - 149°C	Ash < 0.05%	NIAN-POA-100	100 g 18,81 €

2-NITROBENZALDEHÍDO

MW: 151.12 CAS: 552-89-6 EC: 209-025-3 TARIC code: 29130000

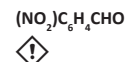

2-NITROBENZALDEHÍDO 99% AGR	BASICHEM	referencia	envase	precio
Assay (Hydroxylamine titr.) > 99%	Ash (SO_2) < 0.1%	Heavy metals (Pb) < 0.001%	NIBZ-00A-025	25 g 19,48 €
Melt. range 41 - 43°C	Fe < 0.0005%			

PARAFINA LÍQUIDA LIGERA PH.EUR.

CAS: 8042-47-5 EC: 232-455-8 TARIC code: 27101985

PARAFINA LÍQUIDA LIGERA GLR PH.EUR.	BASICHEM	referencia	envase	precio
Identification Conforms	Acid. or alk. Passes test	PAH Passes test	PALI-POP-1KO	1 L 11,86 €
App. Colourless/transp./oily liquid free from fluoresc.in daylight	Rel. dens. 0.81 - 0.875	Readily carbonis. subs. Passes test	PALI-POP-5KO	5 L 47,36 €
	Viscosity 50 - 64 mPa.	Solid paraffins Passes test		

N-PENTANO

MW: 72.15 CAS: 109-66-0 EC: 203-692-4 EC INDEX: 601-006-00-1 TARIC code: 29011000 Restriction: Hydrocarbons

IMDG: 3 II UN 1265 ADR: 3 II UN 1265 (D/E) IATA: 3 II UN 1265



N-PENTANO AGR	BASICHEM	referencia	envase	precio
Assay > 99	Fe < 0.00001%	Mg < 0.00001%	PENT-00A-1KO	1 L 35,29 €
H ₂ O < 0.01%	Al < 0.00005%	Pb < 0.00001%		
S < 0.0005%	Ca < 0.00005%	Cd < 0.000005%		
Acidity < 0.0005%	Cr < 0.0000002%	Sn < 0.00001%		
Ba < 0.00001%	Cu < 0.0000002%	Zn < 0.00001%		
Ni < 0.000002%	Mn < 0.000002%			
Res. on evap. < 0.001%	Co < 0.000002%			

PEPTONA BACTERIOLÓGICA VER P. 47**PEPTONA DE CASEÍNA VER P. 47****PH, PATRÓN VER P. 290-291****PIEDRA PÓMEZ**

CAS: 1332-09-8 TARIC code: 25131000

PIEDRA PÓMEZ GRANOS 2-4 MM GLR	BASICHEM	referencia	envase	precio
Grains 2 - 4mm		PUMI-00P-250	250 g	8,35 €



PUEDE REQUERIR UNA DECLARACIÓN DE USO SEGÚN EL PAÍS DESTINO



REQUIERE TRANSPORTE EN FRÍO

PIRIDINA

MW: 79,10 CAS: 110-86-1 EC: 203-809-9 EC INDEX: 613-002-00-7 TARIC code: 29333100

C₅H₅N

IMDG: 3 II UN 1282 ADR: 3 II UN 1282 (D/E) IATA: 3 II UN 1282



PIRIDINA AGR	BASICHEM	referencia	envase	precio
Assay > 99.5% Non-Vol. Mat. < 0.002 H ₂ O < 0.1% NH ₃ < 0.001% Al < 0.00005% B < 0.00002% Ba < 0.00001% Ca < 0.00005% Cd < 0.000005%	Co < 0.000002% Cr < 0.000002% Cu < 0.000002% Fe < 0.00001% Mg < 0.00001% Mn < 0.000002% Ni < 0.000002% Pb < 0.00001% Sn < 0.00001%	Zn < 0.00001% Cl ⁻ < 0.0005% SO ₄ < 0.005% Subst. red. KMnO ₄ < 0.0005% Piperidine < 0.01% 2-Picolone < 0.2% Solub. (1 mg/mL H ₂ O) Passes test Res. on evap. < 0.002%	PYRI-00A-1K0 	1 L 90,28 €

PLATA NITRATO

MW: 169,87 CAS: 7761-88-8 EC: 231-853-9 EC INDEX: 047-001-00-2 TARIC code: 28432100

AgNO₃

IMDG: 5.1 II UN 1493 ADR: 5.1 II UN 1493 (E) IATA: 5.1 II UN 1493



PLATA NITRATO AGR ACS	BASICHEM	referencia	envase	precio
Assay > 99.9% Clarity of sol. Passes test Insol. matter < 0.003% Silver (Ag) > 63.4% Cl ⁻ < 0.0001%	pH 3.8 - 6 H ₂ O < 0.05% Fe < 0.0001% Ca < 0.0005% Cu < 0.0001%	NO ₂ < 0.0002% Pb < 0.0002% Subst not pptd by HCl < 0.01%	SINA-00A-025 	25 g 49,57 €
			SINA-00A-100 	100 g 151,87 €

PLATA NITRATO, SOLUCIONES VALORADAS

MW: 169.87 CAS: 7761-88-8 TARIC code: 28432100

AgNO₃

IMDG: 8 III UN 3082 ADR: 8 III UN 3082 (E) IATA: 8 III UN 3082



PLATA NITRATO, SOLUCIÓN VALORADA 0.1 M (0.1 N) VSA	BASICHEM	referencia	envase	precio
Composition 16.987g AgNO ₃ /L Concentration (20°C) (M) 0.0998 - 0.1002M Concentration (20°C) (N) 0.0998 - 0.1002N	Tolerance (M) 0.0002M Tolerance (N) 0.0002N	SINA-01V-1K0	 GLAS	1 L 50,64 €

PLATA SULFATO

MW: 311.8 CAS: 10294-26-5 EC: 233-653-7 TARIC code: 28432900

Ag₂SO₄

IMDG: 9 III UN 3077 ADR: 9 III UN 3077 IATA: 9 III UN 3077



PLATA SULFATO AGR	BASICHEM	referencia	envase	precio
Assay > 99.5% NO ₃ < 0.001%	Ni < 0.001% Cl ⁻ < 0.001% Fe < 0.001% Cu < 0.0005%	Pb < 0.001% Zn < 0.0005%	SISU-00A-025 	25 g 126,39 €

PLOMO (II) NITRATO

MW: 331.21 CAS: 10099-74-8 EC: 233-245-9 EC INDEX: 082-001-00-6 TARIC code: 29152900

Pb(NO₃)₂

IMDG: 5.1 (6.1) II UN 1469 ADR: 5.1 (6.1) II UN 1469 (E) IATA: 5.1 (6.1) II UN 1469



PLOMO (II) NITRATO EPR	BASICHEM	referencia	envase	precio
App. white crystals or powder Assay > 98%		LENA-00T-500		500 g 20,34 €
PLOMO (II) NITRATO AGR	BASICHEM	referencia	envase	precio
App. white crystals or powder Assay > 99% Insol. (HNO ₃) < 0.005%	Cl ⁻ < 0.001% Ca < 0.005% Cu < 0.0005%	Fe < 0.001% K < 0.005% Na < 0.02%	LENA-00A-500 	500 g 24,54 €



POTASIO BROMURO

MW: 119,00 CAS: 7758-02-3 EC: 231-830-3 TARIC code: 28275100

KBr

POTASIO BROMURO AGR	BASICHEM	referencia	envase	precio	
Assay > 99.5 Loss on dry. (105 °C) < 0.5% Insol. matter < 0.005% pH (5%) 5.0 - 8.8 Total N < 0.001%	Br ₂ < 0.001% Cl ⁻ < 0.1% I ⁻ < 0.02% SO ₄ < 0.005% Heavy metals (Pb) < 0.0005%	Ba < 0.002% Ca < 0.001% Fe < 0.0005% Mg < 0.001% Na < 0.05%	POBR-00A-500 	500 g	29,68 €

POTASIO CARBONATO

MW: 138,21 CAS: 584-08-7 EC: 209-529-3 TARIC code: 28364000



K₂CO₃ 

POTASIO CARBONATO AGR	BASICHEM	referencia	envase	precio	
Assay > 99% Insol. matter < 0.01% Total N < 0.001% Cl ⁻ and ClO ₃ < 0.002%	PO ₄ < 0.001% Ca + Mg < 0.008% SiO ₂ < 0.004% SO ₄ < 0.004%	Fe < 0.001% Heavy metals (Pb) < 0.0005% As < 0.00005%	POCA-00A-500 	500 g	9,41 €

POTASIO CLORURO

MW: 74.55 CAS: 7447-40-7 EC: 231-211-8 TARIC code: 31042090

KCl

POTASIO CLORURO EPR GRADE PH. EUR.	BASICHEM	referencia	envase	precio	
Assay KCl (dried subst.) 99 - 101% App. White/almost white/crystalline powder or colourless crystals Identification Conforms Loss on dry. < 1% App. of sol. Conforms	Acid. or alk. Passes test I ⁻ Passes test Ba Passes test SO ₄ < 0.03% Fe < 0.002% Heavy metals (Pb) < 0.001%	Al < 0.0001% Mg and alk.-earth metals (Ca) < 0.02% Na < 0.1% Br < 0.1%	POCL-00P-1K0 	1 kg	12,08 €
POTASIO CLORURO AGR ISO, ACS, PH. EUR.	BASICHEM	referencia	envase	precio	
Assay > 99.5% Ba < 0.001% Ca < 0.001% Fe < 0.0002%	Mg < 0.0005% Na < 0.02% Heavy met.(Pb) < 0.0005% Br < 0.01%	I ⁻ < 0.002% PO ₄ < 0.0005% SO ₄ < 0.002% N < 0.001%	POCL-00A-1K0 	1 kg	18,11 €

POTASIO CLORURO, SOLUCIÓN MANTENIMIENTO DE ELECTRODOS VER P. 290**POTASIO CROMATO**

MW: 194,19 CAS: 7789-00-6 EC: 232-140-5 EC INDEX: 024-006-00-8 TARIC code: 28415000 Restriction: REACH Autorization

K₂CrO₄

IMDG: 6.1 III UN 3288 ADR: 6.1 III UN 3288 (D/E) IATA: 6.1 III UN 3288



POTASIO CROMATO AGR ACS	BASICHEM	referencia	envase	precio		
Assay > 99.5 Insol. matter < 0.005%	pH (5%) 9 - 9.8 Cl ⁻ < 0.001%	Ca < 0.005% Na < 0.05%	Pb < 0.005% SO ₄ < 0.01%	POCH-00A-500 	500 g	31,42 €

POTASIO CROMATO, SOLUCIÓN INDICADOR VER P. 397**POTASIO DICROMATO**

MW: 294.19 CAS: 7778-50-9 EC: 231-906-6 EC INDEX: 024-002-00-6 TARIC code: 28415000 Restriction: REACH Autorization

K₂Cr₂O₇

IMDG: 6.1 (5.1) II UN 3086 ADR: 6.1 (5.1) II UN 3086 (D/E) IATA: 6.1 (5.1) II UN 3086



POTASIO DICROMATO AGR ACS, ISO, PH.EUR.	BASICHEM	referencia	envase	precio	
Assay > 99.8% Loss on dry. < 0.05% Ca < 0.002% Cu < 0.001%	Fe < 0.001% Na < 0.01% Pb < 0.005% Cl ⁻ < 0.001%	SO ₄ < 0.005% Insol. matter < 0.005%	PODC-00A-250 	250 g	34,63 €



PUEDA REQUERIR UNA DECLARACIÓN DE USO SEGÚN EL PAÍS DESTINO



REQUIERE TRANSPORTE EN FRÍO

POTASIO DICROMATO, SOLUCIONES VALORADAS

MW: 294,19 CAS: 7778-50-9 EC: 231-906-6 EC INDEX: 024-002-00-6 TARIC code: 28415000 Restriction: REACH Authorization



POTASIO DICROMATO, SOLUCIÓN VALORADA 0.0167 M (0.1 N) VSA	BASICHEM	referencia	envase	precio
Comp. 4.9032g $K_2Cr_2O_7$ /L Concentration (20°C) (M) 0.01663 - 0.0167M Concentration (20°C) (N) 0.0998 - 0.1002N	Tolerance (M) 0.000033M Tolerance (N) 0.0002N	PODC-01V-1K0	1 L	15,91 €

POTASIO DIHIDROGENOFOSFATO

MW: 136,08 CAS: 7778-77-0 EC: 231-913-4 TARIC code: 28352400



POTASIO DIHIDROGENOFOSFATO AGR	BASICHEM	referencia	envase	precio
Assay > 99.5% pH (5%) 4.3 - 4.5 Insol. matter < 0.01%	Cl ⁻ < 0.0005% Total N < 0.001% Loss on dry. < 0.2%	Fe < 0.001% Heavy metals (Pb) < 0.001% SO ₄ < 0.002%	Na < 0.02%	PODP-00A-500 500 g 19,05 €

POTASIO HEXACIANOFERRATO (II) TRIHIDRATO

MW: 422,39 CAS: 14459-95-1 EC: 237-722-2 TARIC code: 28372000



POTASIO HEXACIANOFERRATO (II) TRIHIDRATO AGR	BASICHEM	referencia	envase	precio
Appearance/colour > Pale yellow crystalline powder Assay (by cerimetry) 98.5 - 102% Insol. matter < 0.005%	Cl ⁻ < 0.01% SO ₄ < 0.01%	POHF-23A-500	500 g	37,19 €

POTASIO HEXACIANOFERRATO (III)

MW: 329,25 CAS: 13746-66-2 EC: 237-323-3 TARIC code: 28372000



POTASIO HEXACIANOFERRATO (III) AGR	BASICHEM	referencia	envase	precio
Assay (by iodometry) > 99.0% App. Red crystals	Insol. matter < 0.005% Cl ⁻ < 0.01%	SO ₄ < 0.01% (Fe(CN) ₆) ³⁻ < 0.05%	POHF-30A-500 500 g	59,49 €

DI-POTASIO HIDRÓGENO FOSFATO ANHIDRO

MW: 174,18 CAS: 7758-11-4 EC: 231-834-5 TARIC code: 28352400



DI-POTASIO HIDRÓGENO FOSFATO ANHIDRO AGR	BASICHEM	referencia	envase	precio
App. Colourless crystals or powder Assay > 99% Insol. matter < 0.01% Loss on dry. < 1.0%	pH (5%, 20°C) 8.5 - 9.6 Total N < 0.002% Cl ⁻ < 0.005% SO ₄ < 0.005%	Heavy metals (Pb) < 0.001% As < 0.0002% Fe < 0.001% Na < 0.5%	POHP-00A-500 500 g	25,09 €

POTASIO HIDRÓGENOFTALATO

MW: 204,22 CAS: 877-24-7 EC: 212-889-4 TARIC code: 29173995



POTASIO HIDRÓGENOFTALATO AGR	BASICHEM	referencia	envase	precio
App. White crystalline powder Assay (after drying) > 99.5% Insol. matter < 0.005% Loss on dry. (110 °C) < 0.2%	Cl ⁻ < 0.002% Phthalic acid < 0.005% SO ₄ < 0.005% Cu < 0.0005%	Fe < 0.0005% Heavy metals (Pb) < 0.0005% Na < 0.01%	POPH-00A-500 500 g	23,91 €



POTASIO HIDRÓXIDO

MW: 56,11 CAS: 1310-58-3 EC: 215-181-3 EC INDEX: 019-002-00-8 TARIC code: 28152000

IMDG: 8 II UN 1813 ADR: 8 II UN 1813 (E) IATA: 8 II UN 1813

KOH



POTASIO HIDRÓXIDO 85% EPR EN GRÁNULOS O ESCAMAS				BASICEM	referencia	envase	precio
Appearance/colour White to gray granule or flakes	Cl ⁻ < 0.01%	CO ₂ (K ₂ CO ₃) < 1.5%	Fe < 0.001%		POHY-P0T-500	500 g	7,43 €
Assay > 85%	PO ₄ < 0.003%	Heavy metals (Pb) < 0.002%			POHY-P0T-1K0	1 Kg	10,40 €
Total N < 0.001%	SiO ₂ < 0.01%	Al < 0.01%	Ca < 0.003%				
	SO ₄ < 0.005%	Ca < 0.003%					
POTASIO HIDRÓXIDO 85% AGR EN GRÁNULOS O ESCAMAS				BASICEM	referencia	envase	precio
Appearance/colour White to gray granule or flakes	SiO ₂ < 0.005%	Ba < 0.0005%	Mg < 0.0005%		POHY-P0A-500	500 g	7,91 €
Assay > 85%	SO ₄ < 0.002%	Ca < 0.001%	Mn < 0.0005%		POHY-P0A-1K0	1 Kg	11,87 €
Total N < 0.001%	CO ₂ (K ₂ CO ₃) < 1.5%	Cd < 0.0005%	Na < 0.5%				
Cl ⁻ < 0.004%	Heavy metals (Pb) < 0.001%	Cu < 0.0005%	Ni < 0.0005%				
PO ₄ < 0.001%	Ag < 0.0005%	Co < 0.0005%	Sr < 0.0005%				
	Al < 0.001%	Fe < 0.001%	Zn < 0.0005%				

POTASIO HIDRÓXIDO, SOLUCIONES VALORADAS

MW: 56.11 CAS: 1310-58-3 EC: 215-181-3 EC INDEX: 019-002-00-8 TARIC code: 28152000

IMDG: 8 III UN 1814 ADR: 8 III UN 1814 (E) IATA: 8 III UN 1814

KOH



POTASIO HIDRÓXIDO, SOLUCIÓN VALORADA 0.1 M (0.1 N) VSA			BASICEM	referencia	envase	precio
Concentration (20°C) (M) 0.0996 - 0.1004M	Tolerance (M) 0.0004M			POHY-01V-1K0	1 L	16,34 €
Concentration (20°C) (N) 0.0996 - 0.1004N	Tolerance (N) 0.0004N					
POTASIO HIDRÓXIDO, SOLUCIÓN VALORADA 1 M (1 N) VSA			BASICEM	referencia	envase	precio
App. Colourless clear liquid	Tolerance (M) 0.004M			POHY-1V0-1K0	1 L	19,30 €
Concentration (25°C) (M) 0.996 - 1.004M	Tolerance (N) 0.004N					
Concentration (25°C) (N) 0.996 - 1.004N						

POTASIO HIDRÓXIDO, SOLUCIONES VALORADAS EN ETANOL

MW: 56.11 TARIC code: 38220000

IMDG: 3 (8) II UN 2924 ADR: 3 (8) II UN 2924 (D/E) IATA: 3 (8) II UN 2924

KOH



POTASIO HIDRÓXIDO, SOLUCIÓN VALORADA 0.1 M (0.1 N) EN ETANOL VSA			BASICEM	referencia	envase	precio
Comp. 5.612 g KOH / L C ₂ H ₅ OH	Tolerance (M) 0.0002M			POHY-E1V-1K0	1 L	49,01 €
Concentration (20°C) (M) 0.0998 - 0.1002M	Tolerance (N) 0.0002N					
Concentration (20°C) (N) 0.0998 - 0.1002N						
POTASIO HIDRÓXIDO, SOLUCIÓN VALORADA 0.5 M (0.5 N) EN ETANOL VSA			BASICEM	referencia	envase	precio
Comp. 28.055g KOH / L C ₂ H ₅ OH	Tolerance (M) 0.001M			POHY-E5V-1K0	1 L	39,09 €
Concentration (20°C) (M) 0.499 - 0.501M	Tolerance (N) 0.001N					
Concentration (20°C) (N) 0.499 - 0.501N						

POTASIO NITRATO

MW: 101,10 CAS: 7757-79-1 EC: 231-818-8 TARIC code: 28342100 Restriction: Explosives precursor

IMDG: 5.1 III UN 1486 ADR: 5.1 III UN 1486 (E) IATA: 5.1 III UN 1486

KNO₃



POTASIO NITRATO EPR			BASICEM	referencia	envase	precio
Assay > 98.5%	PO ₄ < 0.001%	Ca < 0.002%		PONA-00P-1K0	1 kg	21,91 €
App. White powder	NH ₄ < 0.005%	Mg < 0.002%				
Insol. matter < 0.005%	SO ₄ < 0.02%	Na < 0.03%				
H ₂ O < 0.5%	Fe < 0.001%	NO ₂ < 0.001%				
Cl ⁻ < 0.002%	Heavy metals (Pb) < 0.0005%					



PUEDA REQUERIR UNA DECLARACIÓN DE USO SEGÚN EL PAÍS DESTINO



REQUIERE TRANSPORTE EN FRÍO

POTASIO NITRATO AGR		BASICHEM	referencia	envase		precio
Assay > 99%	PO ₄ < 0.0003%	Cu < 0.001%	PONA-00A-500		500 g	14,39 €
App. white powder	IO ₃ < 0.0005%	Mg < 0.001%				
Insol. matter < 0.005%	SO ₄ < 0.003%	Na < 0.02%	PONA-00A-1K0		1 kg	24,73 €
H ₂ O < 0.2%	Fe < 0.0002%	NO ₂ < 0.0005%				
Cl ⁻ < 0.001%	NH ₄ < 0.005%	Pb < 0.001%				
pH (5%, 20°C) 5.5 - 8	Ca < 0.002%	Zn < 0.001%				

POTASIO PERMANGANATO

MW: 158,04 CAS: 7722-64-7 EC: 231-760-3 EC INDEX: 025-002-00-9 TARIC code: 28416100 Restriction: Drugs precursor Cat. 2

KMnO₄

IMDG: 5.1 II UN 1490 ADR: 5.1 II UN 1490 (E) IATA: 5.1 II UN 1490



POTASIO PERMANGANATO AGR		BASICHEM	referencia	envase		precio
Assay > 99.0%	Cl ⁻ < 0.005%	KMNO-00A-500		500 g	17,85 €	
Insol. matter < 0.2%	SO ₄ < 0.02%					
		KMNO-00A-1K0		1 kg	35,09 €	

POTASIO PERMANGANATO, SOLUCIONES VALORADAS

MW: 158.04 CAS: 7722-64-7 EC: 231-760-3 TARIC code: 28416100 Restriction: Drugs precursor Cat. 2

KMnO₄

IMDG: 9 III UN 3082 ADR: 9 III UN 3082 (E) IATA: 9 III UN 3082



POTASIO PERMANGANATO, SOLUCIÓN VALORADA 0.02 M (0.1 N) VSA		BASICHEM	referencia	envase		precio
Comp. 3.161 g KMnO ₄ / L	Tolerance (M) 0.00004M	KMNO-01V-1K0		1 L	18,03 €	
Concentration (20°C) (M) 0.01996 - 0.02004M	Tolerance (N) 0.0002N					
Concentration (20°C) (N) 0.0998 - 0.1002N						

POTASIO SODIO TARTRATO TETRAHIDRATO

MW: 282.22 CAS: 6381-59-5 EC: 205-698-2 TARIC code: 29181300

C₄H₄KNaO₆·4H₂O

POTASIO SODIO TARTRATO TETRAHIDRATO AGR		BASICHEM	referencia	envase		precio
Assay 99 - 102%	NH ₄ < 0.002%	POST-00A-500		500 g	21,53 €	
App. Colourless crystals or white powder	SO ₄ < 0.01%					
Insol. matter < 0.01%	Fe < 0.0005%	POST-00A-1K0		1 kg	34,14 €	
Cl ⁻ < 0.001%	Heavy metals (Pb) < 0.0005%					
pH (5%, 20°C) 7 - 8.5	Ca < 0.002%					
Subst. red. KMnO ₄ Passes test						

POTASIO SULFATO

MW: 174.27 CAS: 7778-80-5 EC: 231-915-5 TARIC code: 31043000

K₂SO₄

POTASIO SULFATO AGR		BASICHEM	referencia	envase		precio
Assay (by acidimetry) > 99%	Total N < 0.001%	Mg < 0.002%	POSU-00A-500		500 g	16,63 €
App. White/colourless cryst.	Fe < 0.0005%	Na < 0.02%				
Insol. matter < 0.01%	Heavy metals (Pb) < 0.001%	As < 0.0001%				
pH (5%) 5.5 - 8.5	Ca < 0.005%	Cd < 0.0005%				
Cl ⁻ < 0.001%	Cu < 0.0005%					

POTASIO TIOCIANATO

MW: 97,18 CAS: 333-20-0 EC: 206-370-1 EC INDEX: 615-004-00-3 TARIC code: 28429080

KSCN

POTASIO TIOCIANATO AGR , ACS		BASICHEM	referencia	envase		precio
Assay (by acidimetry) > 99%	Total N < 0.001%	Mg < 0.002%	POTH-00A-500		500 g	35,82 €
App. White/colourless cryst.	Fe < 0.0005%	Na < 0.02%				
Insol. matter < 0.01%	Heavy metals (Pb) < 0.001%	As < 0.0001%				
pH (5%) 5.5 - 8.5	Ca < 0.005%	Cd < 0.0005%				
Cl ⁻ < 0.001%	Cu < 0.0005%					



ARTÍCULO DE VIDA ÚTIL LIMITADA, lea detenidamente la información de caducidad en la etiqueta



Información sobre GRADOS, FAMILIAS y TIPO DE ENVASE en pág. 332

POTASIO YODURO

MW: 166,00 CAS: 7681-11-0 EC: 231-659-4 TARIC code: 28276000



POTASIO YODURO EPR PH.EUR.			BASICHEM	referencia	envase	precio
App. White granular material of small uniform particle size with free flowing characteristics Odour Odourless Assay > 99% Insol. matter < 0.01% pH (5%) 6 - 9.2	Loss on dry. (150 °C) < 0.3% IO ₃ < 0.001% Cl ⁻ and Br ⁻ (Cl) < 0.05% N Comp. (N) < 0.001% SO ₄ < 0.01% Heavy metals (Pb) < 0.001% PO ₄ < 0.005%	Ba < 0.005% Ca < 0.005% Na < 0.01% Mg < 0.005% Fe < 0.0006% Org. Volat. impur. conforms	POIO-00P-250	250 g	36,06 €	
			POIO-00P-500	500 g	59,35 €	
			POIO-00P-1K0	1 kg	118,80 €	
POTASIO YODURO AGR ACS			BASICHEM	referencia	envase	precio
App. White granular material of small uniform particle size with free flowing characteristics Odour Odourless Assay > 99% Insol. matter < 0.005% pH (5%) 6 - 9.2	Loss on dry. (150 °C) < 0.2% IO ₃ < 0.0003% Cl ⁻ and Br ⁻ (Cl) < 0.01% SO ₄ < 0.005% N Comp. (N) < 0.001% Heavy metals (Pb) < 0.0005% PO ₄ < 0.001%	Ba < 0.002% Ca < 0.002% Na < 0.005% Mg < 0.001% Fe < 0.0003% Org. Volat. impur. conforms	POIO-00A-250	250 g	66,40 €	
			POIO-00A-1K0	1 kg	139,48 €	

1-PROPANOL

MW: 60,10 CAS: 71-23-8 EC: 200-746-9 EC INDEX: 603-003-00-0 TARIC code: 29051200



IMDG: 3 II UN 1274 ADR: 3 II UN 1274 (D/E) IATA: 3 II UN 1274

1-PROPANOL HPLC GGR			INSTRUKEM	referencia	envase	precio
Assay > 99.5% Water (KF) < 0.05% Acidity < 0.0005meq/g Res. on evap. < 0.0005%	UV-Tr. (1cm;Wat.) 250 nm > 90% UV-Tr. (1cm;Wat.) 290 nm > 98% UV-Tr. (1cm;Wat.) 300 nm > 99%		PROL-1GH-2K5	2,5 L	61,73 €	
			PROL-1GH-P04	4x2,5 L	205,78 €	

2-PROPANOL

MW: 60,10 CAS: 67-63-0 EC: 200-661-7 EC INDEX: 603-117-00-0 TARIC code: 29051200



IMDG: 3 II UN 1219 ADR: 3 II UN 1219 (D/E) IATA: 3 II UN 1219





2-PROPANOL 99.9% GLR			BASICHEM	referencia	envase	precio
Assay > 99.9% App. Colourless transparent liquid Colour (Hazen) < 10 Water < 0.1%	Acid. (Acetic acid) < 0.001% Density at 20°C 0.784 - 0.786g/ml Refractive index 1.376 - 1.378 Non-Vol. Mat. < 0.001g/100ml		PROL-POP-1K0	1 L	9,10 €	
			PROL-G0P-1K0	1 L	8,17 €	
			PROL-POP-5K0	5 L	25,75 €	
			PROL-POP-10K	10 L	49,32 €	
			PROL-M0P-25K	25 L	132,85 €	
2-PROPANOL AGR ACS, PH. EUR.			BASICHEM	referencia	envase	precio
Assay > 99.8% Non-Vol. Mat. < 0.0005% H ₂ O < 0.1% Colour < 10Apha Al < 0.00005% B < 0.000002% Ba < 0.00001% Ca < 0.00005% Cd < 0.000005% Co < 0.000002% Cr < 0.000002% Cu < 0.000002%	Fe < 0.00001% Mg < 0.00001% Ni < 0.000002% Pb < 0.00001% Sn < 0.00001% Na < 0.0001% S < 0.00005% Zn < 0.00001% Acetone < 0.002% Ethanol < 0.01% Methanol < 0.1% Carbonyl comp. < 0.002%	Subst. red. KMnO ₃ < 0.0005% Density 0.784 - 0.786g/ml Res. on evap. < 0.001% Solub. in H ₂ O Acidity < 0.0001meq/g Alkalinity < 0.0001meq/g Benzene < 0.002% Abs. (230 nm) < 0.3nm Abs. (250 nm) < 0.1nm Abs. (270 nm) < 0.03nm Abs. (290 nm) < 0.020nm Abs. (310 nm) < 0.01nm	PROL-0IA-1K0	1 L	13,53 €	
			PROL-0IA-2K5	2,5 L	24,80 €	
			PROL-0IA-P04	4x2,5 L	140,18 €	
			PROL-0IA-5K0	5 L	42,05 €	



PUEDE REQUERIR UNA DECLARACIÓN DE USO SEGÚN EL PAÍS DESTINO



REQUIERE TRANSPORTE EN FRÍO

2-PROPANOL HPLC GGR	INSTRUKEM	referencia	envase	precio
ACS Spec. passes test UV Absorbance UV-Abs. max. lim. (205 nm) < 1.0% UV-abs. max. lim. (220 nm) < 0.25% UV-Abs. max. lim. (230 nm) < 0.13% UV-Abs. max. lim. (254 nm) < 0.02%	Assay > 99.8% Colour (Hazen) < 10 Water (KF) < 0.1% Res. on evap. < 0.0005% Acidity < 0.0001mEq/g Carbonyl comp. < 0.002%	PROL-2GH-2K5	 2,5 L	32,63 €
		PROL-2GH-P04	 4x2,5 L	108,75 €
2-PROPANOL LC/MS LGR	INSTRUKEM	referencia	envase	precio
Assay > 99.9% Filtered through 0.2 µm App. Clear colourless liquid H ₂ O (by KF) < 0.05% Colour (Hazen) < 5 Acid. (Acetic acid) < 0.002% Alkal. (Ammonia) < 0.002% Res. on evap. < 0.0005% Grad. elut. H. Peak (210 nm) < 0.002AU	Grad. elut. H. Peak (254 nm) < 0.002AU T210nm > 40% T220nm > 80% T230nm > 90% T250nm > 98% Ca < 0.00001% Mg < 0.00001% Na < 0.00001% K < 0.00001%	PROL-LCM-2K5	 2,5 L	75,21 €
		PROL-LCM-P04	 4x2,5 L	250,71 €

PÚRPURA DE BROMOCRESOL, INDICADOR *VER P. 397*

REACTIVO DE BENEDICT CUALITATIVO

CAS: 63126-89-6 TARIC code: 38220000

IMDG: 9 III UN 3082



REACTIVO DE BENEDICT CUALITATIVO AGR	BASICHEM	referencia	envase	precio
For detect. of sugar in urine App. Blue Solution	This product was manufactured in accordance with procedure SR-50.	BENR-QLA-500	 500 ml	11,57 €

REACTIVO DE BIURET

TARIC code: 38220000



REACTIVO DE BIURET AGR	BASICHEM	referencia	envase	precio
For peptides detect. in urine App. Blue Solution	This product was manufactured in accordance with procedure SR-70	BIUR-00A-500	 500 ml	13,46 €

REACTIVO DE FEHLING A

TARIC code: 38220000

IMDG: 9 III UN 3082 ADR: 9 III UN 3082 IATA: 9 III UN 3082



REACTIVO DE FEHLING A AGR	BASICHEM	referencia	envase	precio
App. blue liquid Density at 20°C approx. 1,08 CuSO ₄ ·5H ₂ O 6 - 7.5% Lane and Eynon modification	Mix with Fehling's Solution B in equal volumes before use. Fehling's solution prepared in accordance with a specific. approved by the British Sugar Corporation Reducing sugars give a red precipitate.	FEHL-A0A-1K0	 1 L	16,82 €

REACTIVO DE FEHLING B

TARIC code: 38220000

IMDG: 8 II UN 1719 ADR: 8 II UN 1719 (E) IATA: 8 II UN 1719



REACTIVO DE FEHLING B AGR	BASICHEM	referencia	envase	precio
App. Colourless clear liquid Density at 20°C approx 1.25g/ml C ₆ H ₄ KNaO ₆ ·4H ₂ O 33.0 - 36.0% NaOH 9.0 - 11.0% Lane and Eynon modification	Mix with Fehling's Solution A in equal volumes before use. Fehling's solution prepared in accordance with a specific. approved by the British Sugar Corporation Reducing sugars give a red precipitate.	FEHL-B0A-1K0	 1 L	30,75 €



REACTIVO DE NESSLER

CAS: 7783-33-7 EC: 231-990-4 TARIC code: 38220000

IMDG: 8 (6.1) II UN 2922 ADR: 8 (6.1) II UN 2922 (E) IATA: 8 (6.1) II UN 2922



REACTIVO DE NESSLER AGR	BASICEM	referencia	envase	precio
For NH ₃ App. Pale yellow coloured solution Sensit. to NH ₃ Passes test	This reagent should be allowed to settle before use. It is packed with a small amount of precipitate to maintain its sensitivity during storage.	NESS-00A-250	250 ml	15,64 €

ROJO CONGO, INDICADOR VER P. 398

ROJO DE CRESOL, INDICADOR VER P. 398

ROJO DE FENOL, INDICADOR VER P. 398

ROJO DE METILO, INDICADOR VER P. 398

D(+)-SACAROSA

MW: 342.29 CAS: 57-50-1 EC: 200-334-9 TARIC code: 17019910



D(+)-SACAROSA AGR	BASICEM	referencia	envase	precio
Assay > 99.8% Insol. matter < 0.003% Res. on ignition < 0.01%	Cl ⁻ < 0.001% SO ₄ < 0.005% Inv. sugr < 0.1%	SUCR-00A-500	500 g	8,80 €
		SUCR-00A-1K0	1 kg	11,98 €
		SUCR-00A-5K0	5 kg	48,13 €

SODIO ACETATO ANHIDRO

MW: 82.03 CAS: 127-09-3 EC: 204-823-8 TARIC code: 29152900



SODIO ACETATO ANHIDRO EPR	BASICEM	referencia	envase	precio		
Assay 99 - 101% Formic acid < 0.1% As < 0.0002% Hg < 0.00001% Heavy met. < 0.001%	pH (1%) 8 - 9.5 Loss on dry. < 0.5% Pb < 0.0002% Cd < 0.0001% Ca + Mg < 0.005%	Cl ⁻ < 0.03% Fe < 0.0003% K < 0.05% SO ₄ < 0.005% Acetic acid < 0.5%	App. white/hygrosc. powd. Insol. matter < 0.05%	SOAC-A0P-500	500 g	11,52 €
				SOAC-A0P-1K0	1 kg	18,38 €
SODIO ACETATO ANHIDRO AGR	BASICEM	referencia	envase	precio		
Assay > 99% pH (5%) 7 - 9.2 Insol. matter < 0.01% Cl ⁻ < 0.002%	PO ₄ < 0.0005% Fe < 0.0005% Al < 0.001% Ca < 0.001%	SO ₄ < 0.002% Cu < 0.0005% Mg < 0.0005% K < 0.03%	Pb < 0.0005%	SOAC-A0A-500	500 g	15,95 €

SODIO ACETATO TRIHIDRATO

MW: 136.08 CAS: 6131-90-4 EC: 204-823-8 TARIC code: 29152900



SODIO ACETATO TRIHIDRATO EPR	BASICEM	referencia	envase	precio		
Assay > 98% App. colourless crystals Insol. matter < 0.01% pH (5%, 20°C) 7.5 - 9.5	Cl ⁻ < 0.005% Fe < 0.001% Al < 0.001% SO ₄ < 0.01%	Ca < 0.005% Cu < 0.005% Mg < 0.002% Pb < 0.005%	Zn < 0.005%	SOAC-03P-1K0	1 kg	14,22 €



PUEDE REQUERIR UNA DECLARACIÓN DE USO SEGÚN EL PAÍS DESTINO







REQUIERE TRANSPORTE EN FRÍO

SODIO ACETATO TRIHIDRATO AGR		BASICHEM	referencia	envase	precio	
Assay > 99% pH (5%, 20°C) 7.5 - 9.2 Insol. matter < 0.005%	Subst. red. KMnO ₄ < 0.005% Cl ⁻ < 0.001% PO ₄ < 0.0005%	Fe < 0.0005% SO ₄ < 0.002% Ca < 0.001%	Mg < 0.0005% K < 0.005% Pb < 0.0005%	SOAC-03A-500	 500 g	10,05 €

SODIO CARBONATO ANHIDRO

MW: 105,99 CAS: 497-19-8 EC: 207-838-8 EC INDEX: 011-005-00-2 TARIC code: 28362000

Na₂CO₃

SODIO CARBONATO ANHIDRO EPR		BASICHEM	referencia	envase	precio
Assay > 99% Loss on dry. < 1.0% Cl ⁻ < 0.3%	SO ₄ < 0.04% Fe < 0.0035% As < 0.0002%	Hg < 0.0001% Pb < 0.0002% Density approx. 0.48 - 0.61g/ml	SOCA-00P-500	 500 g	8,33 €
			SOCA-00P-1K0	 1 kg	10,18 €
			SOCA-00P-5K0	 5 kg	33,80 €
SODIO CARBONATO ANHIDRO AGR		BASICHEM	referencia	envase	precio
Assay 99.5 - 100.5% Loss on dry. (300 °C) < 1% H ₂ O < 0.5% Cl ⁻ < 0.0125%	EP and USP Conforms FCC (FDA) Conforms Fe < 0.001% SO ₄ < 0.003%	Heavy metals (Pb) < 0.001% As < 0.0003% Pb < 0.0002% Hg < 0.0001%	SOCA-A0A-500	 500 g	10,76 €

TRI-SODIO CITRATO DIHIDRATO

MW: 294,10 CAS: 6132-04-3 EC: 200-675-3 TARIC code: 29181500







C₆H₅Na₃O₇·2H₂O

TRI-SODIO CITRATO DIHIDRATO AGR		BASICHEM	referencia	envase	precio
Assay > 99% pH (5%, 20°C) 7 - 9 Insol. matter < 0.005%	Cl ⁻ < 0.001% Ammono. salts (NH ₄) < 0.001% PO ₄ < 0.002%	Fe < 0.0005% SO ₄ < 0.005% Pb < 0.0005%	SOCI-02A-500	 500 g	15,17 €

SODIO CLORURO

MW: 58,44 CAS: 7647-14-5 EC: 231-598-3 TARIC code: 25010099

NaCl

SODIO CLORURO EPR		BASICHEM	referencia	envase	precio
Assay > 99.8% Res. on roast. < 1.5% Insol. matter < 0.01% Total N < 0.002% I ⁻ < 0.012%	Ba < 0.01% Fe < 0.001% Heavy metals (Pb) < 0.001% SO ₄ < 0.01% Ca < 0.008%	Mg < 0.005% K < 0.05% As < 0.0001%	SOCH-00T-500	 500 g	4,89 €
			SOCH-00T-1K0	 1 Kg	5,84 €
SODIO CLORURO AGR		BASICHEM	referencia	envase	precio
App. Colourless crystals / white powder Assay > 99.9% Insol. matter < 0.005% pH (5%, 20°C) 5.0 - 8.0 Loss on roast. < 1.0% N < 0.001% Halid. (Br, I, F) < 0.1% SO ₄ < 0.003%	Heavy met. < 0.0005% As < 0.00005% Ba < 0.003% Ca < 0.004% Fe < 0.0005% K < 0.03% Mg < 0.002% Abs. of Cu/Ni Passes test		SOCH-00A-500	 500 g	5,05 €
			SOCH-00A-1K0	 1 kg	6,28 €
			SOCH-00A-5K0	 5 kg	23,84 €
SODIO CLORURO PARA ENSAYO NIEBLA SALINA ASTM B117-16 / ISO-9227 AGR		BASICHEM	referencia	envase	precio
Assay > 99.6% NaI < 0.1% Halid. (Br, I, F) < 0.1% Cu < 0.00003% Ni < 0.001%	Cu, Ni, Pb < 0.005% Total Imp. < 0.2% The salt does not contain anti-caking agents According to ASTM B117-18 According to ISO 9227:2017		SOCH-0SA-5K0	 5 kg	24,35 €
			SOCH-0SA-25K	 25 kg	99,50 €



SODIO DIHIDROGENOFOSFATO ANHIDRO

MW: 119,98 CAS: 7558-80-7 EC: 231-449-2 TARIC code: 28352200



SODIO DIHIDROGENOFOSFATO ANHIDRO AGR		BASICHEM		referencia	envase	precio
Assay > 99%	pH (5%, 20°C) 4 - 4.5	Heavy metals (Pb) < 0.002%	Cu < 0.005%	SODH-00A-500	 500 g	20,19 €
App. White powder	Cl ⁻ < 0.003%	Ca < 0.005%	K < 0.03%			
Insol. matter < 0.005%	Fe < 0.003%	SO ₄ < 0.005%	Zn < 0.005%			

SODIO DIHIDROGENOFOSFATO DIHIDRATO

MW: 156,01 CAS: 13472-35-0 TARIC code: 28352200

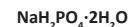

SODIO DIHIDROGENOFOSFATO DIHIDRATO AGR		BASICHEM		referencia	envase	precio
Assay > 99%	Cl ⁻ < 0.001%	SO ₄ < 0.005%	As < 0.0002%	SODH-02A-500	 500 g	14,62 €
App. colourless/white powd.	Loss on dry. 22.8 - 24%	Heavy metals (Pb) < 0.001%				
Insol. matter < 0.005%	Total N < 0.002%	Ca < 0.005%				
pH (5%, 20°C) 4.1 - 4.5	Fe < 0.002%	Mg < 0.001%				

SODIO DIHIDROGENOFOSFATO MONOHIDRATO

MW: 137,99 CAS: 10049-21-5 EC: 231-449-2 TARIC code: 28352200



SODIO DIHIDROGENOFOSFATO MONOHIDRATO AGR		BASICHEM		referencia	envase	precio
Assay > 99%	Total N < 0.002%	Heavy metals (Pb) < 0.001%	Mg < 0.001%	SODH-01A-500	 500 g	24,27 €
Insol. matter < 0.005%	Cl ⁻ < 0.001%	SO ₄ < 0.005%	As < 0.0001%			
pH (5%, 20°C) 4.5	Fe < 0.002%	Ca < 0.005%				

SODIO HEXAMETAFOSFATO

CAS: 68915-31-1 EC: 272-808-3 TARIC code: 28353900





SODIO HEXAMETAFOSFATO GLR		BASICHEM		referencia	envase	precio
Assay (as P ₂ O ₅) 65 - 70%				SOHM-00P-500	 500 g	22,76 €

SODIO HIDROGENOCARBONATO

MW: 84,01 CAS: 144-55-8 EC: 205-633-8 TARIC code: 28363000



SODIO HIDROGENOCARBONATO EPR		BASICHEM		referencia	envase	precio
App. White powder	SO ₄ < 0.01%	Ca < 0.01%	K < 0.04%	SOHC-00P-500	 500 g	5,91 €
Assay 99 - 101%	NH ₄ ⁺ < 0.002%	Fe < 0.002%				
Insol. matter < 0.02%	Heavy metals (Pb) < 0.001%			SOHC-00P-1K0	 1 kg	8,44 €
pH (5%, 20°C) 8 - 8.6	As < 0.0002%					
Cl ⁻ < 0.01%	Al < 0.0002%					
SODIO HIDROGENOCARBONATO AGR		BASICHEM		referencia	envase	precio
Assay 99 - 101%	PO ₄ < 0.002%	Heavy metals (Pb) < 0.0005%	K < 0.005%	SOHC-00A-500	 500 g	10,20 €
Subst. Red. I ₂ < 0.005%	NH ₄ ⁺ < 0.001%	Ca < 0.005%				
Insol. matter < 0.01%	Fe < 0.001%	Mg < 0.005%				
Cl ⁻ < 0.01%	SO ₄ < 0.005%					

DI-SODIO HIDROGENOFOSFATO DIHIDRATO

MW: 177,99 CAS: 10028-24-7 EC: 231-448-7 TARIC code: 28352200



DI-SODIO HIDROGENOFOSFATO DIHIDRATO EPR		BASICHEM		referencia	envase	precio
Assay > 98%	Loss on dry. 19.5 - 21%	Heavy metals (Pb) < 0.002%	K < 0.01%	SOPH-02P-1K0	 1 kg	14,93 €
Insol. matter < 0.01%	Cl ⁻ < 0.002%	Cu < 0.002%	Zn < 0.002%			
pH (5%, 20°C) 8.7 - 9.3	Fe < 0.002%	SO ₄ < 0.02%				



PUUEE REQUERIR UNA DECLARACIÓN DE USO SEGÚN EL PAÍS DESTINO





REQUIERE TRANSPORTE EN FRÍO

DI-SODIO HIDROGENOFOSFATO DIHIDRATO AGR				BASICHEM	referencia	envase	precio
Assay 99 - 101% Insol. matter < 0.005% pH (5%, 20°C) 8.9 - 9.2	Loss on dry. 19.5 - 21% Cl ⁻ < 0.001% Fe < 0.001%	Heavy metals (Pb) < 0.001% Cu < 0.001% SO ₄ < 0.005%	K < 0.005% Zn < 0.001%		SOPH-02A-500	 500 g	10,81 €

DI-SODIO HIDROGENOFOSFATO DODECAHIDRATO

MW: 358,14 CAS: 10039-32-4 EC: 231-448-7 TARIC code: 28352200

Na₂HPO₄·12H₂O

DI-SODIO HIDROGENOFOSFATO DODECAHIDRATO EPR				BASICHEM	referencia	envase	precio
Assay 98 - 102% App. White crystals/powder Insol. matter < 0.01% Cl ⁻ < 0.005%	Total N < 0.002% pH (5%, 20°C) 9 - 9.5 Fe < 0.002% SO ₄ < 0.02%	Heavy metals (Pb) < 0.002% As < 0.0005%			SOPH-12P-500	 500 g	10,83 €
					SOPH-12P-1K0	 1 kg	18,37 €





SODIO HIDRÓXIDO





MW: 40,00 CAS: 1310-73-2 EC: 215-185-5 EC INDEX: 011-002-00-6 TARIC code: 28151100

NaOH

IMDG: 8 II UN 1823 ADR: 8 II UN 1823 (E) IATA: 8 II UN 1823



SODIO HIDRÓXIDO EN PERLAS 1-2 MM EPR				BASICHEM	referencia	envase	precio
Assay > 98.0% Na ₂ CO ₃ < 1.0% Total N < 0.0007%	Cl ⁻ < 0.015% PO ₄ < 0.002% SiO ₂ < 0.008%	SO ₄ < 0.005% Heavy met. < 0.002% Al < 0.002%	Ca < 0.005% Fe < 0.0015%		SOHY-P0T-500	 500 g	6,58 €
					SOHY-P0T-1K0	 1 kg	7,68 €
SODIO HIDRÓXIDO EN PERLAS 1-2 MM AGR				BASICHEM	referencia	envase	precio
Assay > 98% Na ₂ CO ₃ < 0.7% Total N < 0.0005% Cl ⁻ < 0.005% PO ₄ < 0.001% SiO ₂ < 0.005%	SO ₄ < 0.003% Heavy metals (Pb) < 0.001% Ag < 0.0005% Al < 0.001% Ba < 0.0005% Ca < 0.001%	Cd < 0.0005% Co < 0.0005% Cu < 0.0005% Fe < 0.0005% Mg < 0.0005% Mn < 0.0005%	Ni < 0.0005% Pb < 0.0005% Sr < 0.0005% Zn < 0.0005%		SOHY-P0A-500	 500 g	7,11 €
					SOHY-P0A-1K0	 1 Kg	9,70 €
					SOHY-P0A-5K0	 5 Kg	40,79 €

SODIO HIDRÓXIDO EPR MICROPERLAS BAJO EN METALES				 BASICHEM	referencia	envase	precio
Assay > 99.0% Na ₂ CO ₃ < 0.4% NaCl < 0.03% Na ₂ SO ₄ < 0.012%	As < 0.0001% Fe < 0.001% Hg < 0.00005% Ni < 0.005%	Pb < 0.00005% Ca < 0.001% Cr < 0.0002% Si < 0.002%			SOHY-M0P-500	 500 g	8,47 €
					SOHY-M0P-1K0	 1 kg	10,71 €
					SOHY-M0P-5K0	 5 kg	28,29 €



SODIO HIDRÓXIDO, SOLUCIONES

MW: 40,00 CAS: 1310-73-2 EC: 215-185-5 TARIC code: 28151200

NaOH

IMDG: 8 II UN 1824 ADR: 8 II UN 1824 (E) IATA: 8 II UN 1824



SODIO HIDRÓXIDO 32% W/V AGR				BASICHEM	referencia	envase	precio
Assay (W/V) ~32% Composition 432g NaOH/l N < 0.0001% Cl ⁻ < 0.001%	Na ₂ CO ₃ < 0.5% S < 0.0001% CN < 0.0001% SiO ₂ < 0.01%	SO ₄ < 0.005% Fe < 0.0005% Heavy metals (Pb) < 0.0002% Al < 0.0005%			SOHY-32A-5K0	 5 L	45,65 €
SODIO HIDRÓXIDO 40% W/W AGR				BASICHEM	referencia	envase	precio
App. Colourless liquid Assay 39 - 41% Density (20 °C/4 °C) Approx. -	1.43g/cm Cl ⁻ < 0.005% SO ₄ < 0.01%	Na ₂ CO ₃ < 0.1% Fe < 0.0005% Pb < 0.001%			SOHY-40A-5K0	 5 L	28,44 €
					SOHY-40A-10K	 10 L	48,66 €



SODIO HIDRÓXIDO, SOLUCIONES VALORADAS

MW: 40,00 CAS: 1310-73-2 EC: 215-185-5 EC INDEX: 011-002-00-6 TARIC code: 28151200

IMDG: 8 II UN 1824 ADR: 8 II UN 1824 (E) IATA: 8 II UN 1824

NaOH



SODIO HIDRÓXIDO, SOLUCIÓN VALORADA 0.1 M (0.1 N) VSA	BASICEM	referencia	envase	precio
App. Colourless liquid Assay 39 - 41% Density (20 °C/4 °C) Approx. - 1.43g/cm Cl ⁻ < 0.005% SO ₄ < 0.01% Na ₂ CO ₃ < 0.1% Fe < 0.0005% Pb < 0.001%		SOHY-01V-1K0	1 L	9,52 €
SODIO HIDRÓXIDO, SOLUCIÓN VALORADA 0.5 M (0.5 N) VSA	BASICEM	referencia	envase	precio
Concentration (M) 0.4995 - 0.5005M Concentration (N) 0.4995 - 0.5005N Tolerance (M) 0.0005M Tolerance (N) 0.0005N		SOHY-05V-1K0	1 L	9,52 €
SODIO HIDRÓXIDO, SOLUCIÓN VALORADA 1.0 M (1.0 N) VSA	BASICEM	referencia	envase	precio
Concentration (M) 0.999 - 1.001M Concentration (N) 0.999 - 1.001N Tolerance (M) 0.001M Tolerance (N) 0.001N		SOHY-1V0-1K0	1 L	9,82 €
SODIO HIDRÓXIDO, SOLUCIÓN VALORADA 2.0 M (2.0 N) VSA	BASICEM	referencia	envase	precio
Concentration (M) 1.998 - 2.002M Concentration (N) 1.998 - 2.002N Tolerance (M) 0.002M Tolerance (N) 0.002N		SOHY-2V0-1K0	1 L	9,82 €
		SOHY-2V0-5K0	5 L	25,54 €
SODIO HIDRÓXIDO, SOLUCIÓN VALORADA 5.0 M (5.0 N) VSA	BASICEM	referencia	envase	precio
Concentration (M) 4.995 - 5.005M Concentration (N) 4.995 - 5.005N Tolerance (M) 0.005M Tolerance (N) 0.005N		SOHY-5V0-1K0	1 L	14,83 €
SODIO HIDRÓXIDO, CONCENTRADO PARA PREPARAR 1 L DE SOLUCIÓN 0.1 M (0.1 N) VSA	BASICEM	referencia	envase	precio
Concentration after dilution to 1L (20°C) (M) 0.0998 - 0.1002M Concentration after dilution to 1L (20°C) (N) 0.0998 - 0.1002N		SOHY-01C-1K0	1 amp.	8,03 €
SODIO HIDRÓXIDO, CONCENTRADO PARA PREPARAR 1 L DE SOLUCIÓN 1.0 M (1.0 N) VSA	BASICEM	referencia	envase	precio
Concentration after dilution to 1L (20°C) (M) 0.998 - 1.002M Concentration after dilution to 1L (20°C) (N) 0.998 - 1.002N		SOHY-1C0-1K0	1 amp.	9,68 €



PUEDA REQUERIR UNA DECLARACIÓN DE USO SEGÚN EL PAÍS DESTINO



REQUIERE TRANSPORTE EN FRÍO

SODIO METABISULFITO

MW: 190,11 CAS: 7681-57-4 EC: 231-673-0 EC INDEX: 016-063-00-2 TARIC code: 28321000



SODIO METABISULFITO AGR	BASICHEM	referencia	envase	precio
Assay > 98% App. white/crystalline powder Insol. matter < 0.005%	Cl ⁻ < 0.005% Fe < 0.0005% Heavy metals (Pb) < 0.002%	As < 0.00005%	 1 kg	29,26 €
		SOMB-00A-1K0		

SODIO MOLIBDATO DIHIDRATO

MW: 241,95 CAS: 10102-40-6 EC: 231-551-7 TARIC code: 28417000





SODIO MOLIBDATO DIHIDRATO AGR ACS	BASICHEM	referencia	envase	precio	
Assay 99 - 102% Insol. matter < 0.005% Reaction (pH) 7 - 10.5	Cl ⁻ < 0.001% NO ₃ ⁻ < 0.005% PO ₄ ⁻ < 0.001%	NH ₄ ⁺ < 0.01% SO ₄ ⁻ < 0.02% Fe < 0.001%	Cu < 0.002% Pb < 0.001%	 100 g	32,63 €
		SOMO-02A-100			

SODIO NITRATO

MW: 84,99 CAS: 7631-99-4 EC: 231-554-3 TARIC code: 31025000 Restriction: Explosives precursor

IMDG: 5.1 II UN 1498 ADR: 5.1 II UN 1498 (E) IATA: 5.1 II UN 1498



SODIO NITRATO EPR 99%	BASICHEM	referencia	envase	precio
Assay > 99.5% Insol. matter < 0.01% H ₂ O < 1.0% NO ₂ < 0.0005%	Cl ⁻ < 0.005% ClO ₃ ⁻ and ClO ₄ ⁻ (Cl) < 0.006% PO ₄ ⁻ < 0.001% SO ₄ ⁻ < 0.02%	Heavy metals (Pb) < 0.001% Ca < 0.004% Fe < 0.002% Mg < 0.003%	 500 g	10,88 €
		SONA-00T-500		
SODIO NITRATO AGR	BASICHEM	referencia	envase	precio
Assay > 99.5% App. white powder Insol. matter < 0.005% pH (5%, 20°C) 5 - 7.5 Cl ⁻ < 0.0005% H ₂ O < 1%	PO ₄ ⁻ < 0.0002% ClO ₃ ⁻ and ClO ₄ ⁻ (Cl) < 0.003% SO ₄ ⁻ < 0.003% Fe < 0.0002% Heavy metals (Pb) < 0.0005% NH ₄ salts < 0.002%	Ca < 0.002% Mg < 0.001% K < 0.005% NO ₂ < 0.0002%	 500 g	11,87 €
		SONA-00A-500		

SODIO NITRITO

MW: 69,00 CAS: 7632-00-0 EC: 231-555-9 TARIC code: 28341000

IMDG: 5.1 (6.1) III UN 1500 ADR: 5.1 (6.1) III UN 1500 IATA: 5.1 (6.1) III UN 1500



SODIO NITRITO AGR	BASICHEM	referencia	envase	precio
Assay > 98% Insol. matter < 0.005% Cl ⁻ < 0.01%	Fe < 0.001% Heavy metals (Pb) < 0.0005% K < 0.005%	SO ₄ ⁻ < 0.015%	 500 g	9,69 €
		SONI-00A-500		

SODIO OXALATO

MW: 134,00 CAS: 62-76-0 EC: 200-550-3 EC INDEX: 607-007-00-3 TARIC code: 29171100



SODIO OXALATO AGR	BASICHEM	referencia	envase	precio
Assay > 99.8% pH (3%) 7.5 - 8.5 Total N < 0.001%	Cl ⁻ < 0.002% Loss on dry. (105 °C) < 1% Fe < 0.0005%	Heavy metals (Pb) < 0.001% SO ₄ ⁻ < 0.02% K < 0.005%	 500 g	20,87 €
		SOOX-00A-500		



SODIO SILICATO SOLUCIÓN

CAS: 1344-09-8 EC: 215-687-4 TARIC code: 28391900



SODIO SILICATO SOLUCIÓN GLR	BASICHEM	referencia	envase	precio	
App. Colourless-grey liquid M. module $\text{SiO}_2/\text{Na}_2\text{O}$ 2.4 - 2.6 SiO_2 and Na_2O > 39%	Density at 20°C 1.45 - 1.48g/ml Fe_2O_3 < 0.01% CaO < 0.1%	Viscosity (20°C) > 100cP Insol. in water, filt. glass < 0.02% Insol. in water, sediment. glass < 0.1%	SOTS-00P-1K0	1 L	10,98 €

SODIO SULFATO ANHIDRO

MW: 142,04 CAS: 7757-82-6 EC: 231-820-9 TARIC code: 28331100



SODIO SULFATO ANHIDRO EPR	BASICHEM	referencia	envase	precio	
App. Colourless-grey liquid M. module $\text{SiO}_2/\text{Na}_2\text{O}$ 2.4 - 2.6 SiO_2 and Na_2O > 39%	Density at 20°C 1.45 - 1.48g/ml Fe_2O_3 < 0.01% CaO < 0.1%	Viscosity (20°C) > 100cP Insol. in water, filt. glass < 0.02% Insol. in water, sediment. glass < 0.1%	SOSU-00T-500	500 g	8,26 €
			SOSU-00T-1K0	1 kg	11,39 €
SODIO SULFATO ANHIDRO AGR	BASICHEM	referencia	envase	precio	
Assay > 99% Insol. matter < 0.01% pH (5%, 20°C) 5.2 - 7.5 Res. on roast. < 0.5% Cl < 0.002%	Total N < 0.0005% PO_4 < 0.005% Fe < 0.0005% Heavy metals (Pb) < 0.0005% Ca < 0.005%	Mg < 0.001% K < 0.005% As < 0.0001%	SOSU-AGA-500	500 g	9,45 €
			SOSU-AGA-1K0	1 kg	15,49 €
			SOSU-AGA-5K0	5 kg	69,09 €

SODIO SULFITO ANHIDRO

MW: 126,04 CAS: 7757-83-7 EC: 231-821-4 TARIC code: 28321000



SODIO SULFITO ANHIDRO AGR	BASICHEM	referencia	envase	precio	
Appearance Colourless clear crystals - colourless clear crystals Assay > 96% insol. in water < 0.01% Cl < 0.01%	Thiosulphate < 0.04% Carbonates (Na_2CO_3) < 0.15% As < 0.00004% Ca < 0.005% Cu < 0.0005%	Fe < 0.001% Pb < 0.0005% Zn < 0.0005%	SOSL-00A-500	500 g	10,18 €

DI-SODIO TETRABORATO DECAHIDRATO

MW: 381.37 CAS: 1303-96-4 EC: 215-540-4 EC INDEX: 005-011-01-1 TARIC code: 28401990

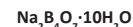

DI-SODIO TETRABORATO DECAHIDRATO (BORAX) AGR	BASICHEM	referencia	envase	precio	
Appearance Assay > 98% insol. in water < 0.01% Cl < 0.01%	Thiosulphate < 0.04% Carbonates (Na_2CO_3) < 0.15% As < 0.00004% Ca < 0.005%	Cu < 0.0005% Fe < 0.001% Pb < 0.0005% Zn < 0.001%	BORX-00A-500	500 g	13,85 €

SODIO TIOSULFATO PENTAHIDRATO

MW: 248,21 CAS: 10102-17-7 EC: 231-867-5 TARIC code: 28323000

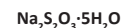

SODIO TIOSULFATO PENTAHIDRATO EPR	BASICHEM	referencia	envase	precio		
Appearance Assay > 98% insol. in water < 0.01%	Cl < 0.01% Thiosulphate < 0.04% Carbonates (Na_2CO_3) < 0.15%	As < 0.00004% Ca < 0.005% Cu < 0.0005%	Fe < 0.001% Pb < 0.0005% Zn < 0.001%	SOTH-05T-500	500 g	7,81 €
				SOTH-05T-1K0	1 kg	9,78 €



PUEDE REQUERIR UNA DECLARACIÓN DE USO SEGÚN EL PAÍS DESTINO





REQUIERE TRANSPORTE EN FRÍO

SODIO TIOSULFATO PENTAHIDRATO AGR				BASICHEM	referencia	envase	precio
App. Colourless cryst.	N Comp. (N) < 0.002%	Pb < 0.0005%	Mg < 0.001%		SOTH-05A-500	 500 g	9,20 €
Assay 99.5 - 100.5%	Cl ⁻ < 0.01%	Ca < 0.002%			SOTH-05A-1K0	 1 kg	12,86 €
Insol. matter < 0.005%	SO ₄ < 0.05%	Fe < 0.0005%					
Reaction (pH) 6.0 - 7.5	S < 0.0001%	K < 0.005%					

SODIO TIOSULFATO, SOLUCIONES VALORADAS

MW: 158,11 CAS: 10102-17-7 EC: 231-867-5 TARIC code: 28323000



SODIO TIOSULFATO, SOLUCIÓN VALORADA 0.1 M (0.1 N) VSA				BASICHEM	referencia	envase	precio
Concentration (M) 0.0999 - 0.1001M	Tolerance (M) 0.0001M				SOTH-01V-1K0	 1 L	11,06 €
Concentration (N) 0.0999 - 0.1001N	Tolerance (N) 0.0001N						
SODIO TIOSULFATO CONCENTRADO PARA PREPARAR 1 L DE SOLUCIÓN 0.1 M (0.1 N) VSA				BASICHEM	referencia	envase	precio
Conc. after dil. to 1L (20°C) (M) 0.0998 - 0.1002M	Conc. after dil. to 1L (20°C) (M) 0.0998 - 0.1002M				SOTH-01C-1K0	 1 amp.	9,89 €

SODIO YODURO

MW: 149,89 CAS: 7681-82-5 EC: 231-679-3 TARIC code: 28151100

Nal



SODIO YODURO AGR ACS				BASICHEM	referencia	envase	precio
Assay > 99.5%	IO ₃ < 0.0003%	Fe < 0.0005%			SOIO-00A-100	 100 g	53,17 €
App. white crystalline powd.	PO ₄ < 0.001%	Heavy metals (Pb) < 0.0005%					
pH (5%) 6 - 9	Loss on dry. (105 °C) < 0.5%	Ca < 0.002%					
Cl ⁻ and Br ⁻ (Cl) < 0.01%	SO ₄ < 0.005%	K < 0.01%					

SOLUCIÓN DE LUGOL

TARIC code: 38220000

SOLUCIÓN DE LUGOL AGR				BASICHEM	referencia	envase	precio
Appearance Brown liquid					LUGO-00A-250	 250 ml	14,38 €
Free iodine 0,99%					LUGO-00A-1K0	 1 L	36,14 €

SOLUCIONES PARA ELECTRODOS *VER P. 290*

SOLUCIONES PATRÓN DE CONDUCTIVIDAD *VER P. 293*

SOLUCIONES PATRÓN DE PH *VER P. 290-291*

SUPLEMENTOS PARA MEDIOS DE CULTIVO *VER P. 47*

Fichas de seguridad y certificado de análisis descargables gratuitamente en www.labbox.com

Atención: los productos químicos Labkem son para uso exclusivo de laboratorio y reservados sólo para uso profesional por parte de técnicos debidamente formados y cualificados. Los productos químicos son peligrosos, respete las instrucciones contenidas en la ficha de seguridad.

Debido a restricciones en el transporte o a normativas especiales aplicables, ciertos productos químicos pueden no estar disponibles en todos los mercados o para todas las tipologías de clientes. Para cualquier aclaración consulte con Atención al Cliente





TETRACLOROETILENO

MW: 165,83 CAS: 127-18-4 EC: 204-825-9 EC INDEX: 602-028-00-4 TARIC code: 29032300

IMDG: 6.1 III UN 1897 ADR: 6.1 III UN 1897 IATA: 6.1 III UN 1897







TETRACLOROETILENO 99.9% GLR	BASICHEM	referencia	envase	precio
Assay > 99.9% App. Colourless/clear liquid Colour (Hazen) < 15 H ₂ O < 0.003% Alkalinity < 0.003% Density at 20°C 1.62 - 1.625g/ml Stabilizer (N-methylmorpholine) 0.0006 - 0.002% Res. on evap. < 0.003%		TTCE-GOP-1K0	 1 L	12,33 €
		TTCE-MOP-5K0	 5 L	47,75 €
		TTCE-MOP-25K	 25 L	202,29 €

TETRAHIDROFURANO

MW: 72.11 CAS: 109-99-9 EC: 203-726-8 EC INDEX: 603-025-00-0 TARIC code: 29321100

IMDG: 3 II UN 2056 ADR: 3 II UN 2056 IATA: 3 II UN 2056











TETRAHIDROFURANO 99.5% GLR	BASICHEM	referencia	envase	precio
App. Colourless clear liquid Colour (Hazen) < 10 H ₂ O < 0.05% Assay > 99.5% Density at 20°C 0.886 - 0.889g/ml		TETR-GOP-1K0	 1 L	12,82 €
		TETR-MOP-5K0	 5 L	43,87 €
		TETR-MOP-25K	 25 L	198,79 €
TETRAHIDROFURANO HPLC GGR	INSTRUKEM	referencia	envase	precio
Assay > 99.8% Water (KF) < 0.02% Acidity < 0.0005meq/g Res. on evap. < 0.0005% UV-Tr. (1cm;Wat.) 240 nm > 70% UV-Tr. (1cm;Wat.) 250 nm > 80% UV-Tr. (1cm;Wat.) 260 nm > 90% UV-Tr. (1cm;Wat.) 270 nm > 98% UV-Tr. (1cm;Wat.) 280 nm > 99%		TETR-OGH-2K5	 2,5 L	99,48 €
		TETR-OGH-P04	 4x2,5 L	331,58 €

TOLUENO

MW: 92.14 CAS: 108-88-3 EC: 203-625-9 EC INDEX: 601-021-00-3 TARIC code: 29023000 Restriction: Drugs precursor Cat. 3 + Hydrocarbons

IMDG: 3 II UN 1294 ADR: 3 II UN 1294 (D/E) IATA: 3 II UN 1294



TOLUENO GLR	BASICHEM	referencia	envase	precio
Assay > 99.8% App. Clear liquid Colour (Hazen) < 20 Non-arom. Hydrocarb. < 0.2% Benzene < 0.02% Acidity < 0.001% S comp.(SH ₂ , SO ₂) Not det. Density at 15 °C 0.869 - 0.873g/ml Boiling range 110.5 - 110.7°C Acid Wash Test < 1		TOLN-GOP-1K0	 1 L	8,36 €
		TOLN-MOP-5K0	 5 L	25,55 €
		TOLN-MOP-25K	 25 L	91,97 €
TOLUENO AGR ACS, ISO, PH. EUR.	BASICHEM	referencia	envase	precio
Assay > 99.5% Non-Vol. Mat. < 0.001% H ₂ O < 0.02% Colour < 10Apha Free Acid < 0.001% Free Alkalinity < 0.001% Al < 0.00005% B < 0.000001% Ba < 0.00001% Ca < 0.00005% Cd < 0.000005% Co < 0.000002% Cr < 0.000002% Cu < 0.000002% Fe < 0.00001% Mg < 0.00001% Mn < 0.000002% Ni < 0.000002% Pb < 0.00001% Sn < 0.00001% Zn < 0.00001% S < 0.003% Thiophene < 0.0001% Density 0.865 - 0.869g/ml Res. on evap. < 0.001% R.C.S. Subs. dark. by H ₂ SO ₄		TOLN-00A-1K0	 1 L	18,38 €
		TOLN-00A-2K5	 2,5 L	33,62 €
		TOLN-00A-P04	 4x2,5 L	130,19 €
TOLUENO HPLC GGR	INSTRUKEM	referencia	envase	precio
Assay > 99.8% Water (KF) < 0.02% S compounds < 0.003% Acidity < 0.0005meq/g Res. on evap. < 0.0005% UV-Tr. (1cm;Wat.) 290 nm > 50% UV-Tr. (1cm;Wat.) 300 nm > 80% UV-Tr. (1cm;Wat.) 310 nm > 90% UV-Tr. (1cm;Wat.) 330 nm > 97% UV-Tr. (1cm;Wat.) 350 nm > 98%		TOLN-OGH-2K5	 2,5 L	25,72 €
		TOLN-OGH-P04	 4x2,5 L	88,84 €



PUEDE REQUERIR UNA DECLARACIÓN DE USO SEGÚN EL PAÍS DESTINO



REQUIERE TRANSPORTE EN FRÍO

TRIETILAMINA

MW: 101,19 CAS: 121-44-8 EC: 204-469-4 EC INDEX: 612-004-00-5 TARIC code: 29211999



IMDG: 3 (8) II UN 1296 ADR: 3 (8) II UN 1296 (D/E) IATA: 3 (8) II UN 1296



TRIETILAMINA 99.5% AGR	BASICHEM	referencia	envase	precio	
Assay > 99.5% Colour (Hazen) < 15APHA H ₂ O < 0.1% Res. on evap. < 0.01% Al < 0.000005% Ba < 0.000002%	Cd < 0.000002% Ca < 0.00005% Cr < 0.000002% Co < 0.000002% Cu < 0.000002% Fe < 0.00002%	Pb < 0.000002% Mg < 0.000002% Mn < 0.000002% Ni < 0.000002% K < 0.000005% Na < 0.00005%	Sr < 0.000002% Zn < 0.00001% UV Absorbance Passes test Density at 20°C 0.727g/ml	TRIE-00A-500 	500 ml 17,94 €

UREA

MW: 60,06 CAS: 57-13-6 EC: 200-315-5 TARIC code: 31021010



UREA EPR GRADE REAG. PH.EUR.	BASICHEM	referencia	envase	precio
Assay (HPLC) 98.0 - 102.0% ind. impurities Total Imp. Assay 98.5 - 101.5%	Melt. range 132.0 - 135.0°C Insol. (EtOH) < 0.04% Ash (SO ₂) < 0.1% Loss on dry. (105 °C) < 1.0%	NH ₂ < 0.05% Biuret < 0.1%	UREA-00P-500 	500 g 11,29 €
			UREA-00P-1K0 	1 kg 15,10 €
UREA AGR ACS, BP, USP	BASICHEM	referencia	envase	precio
App. White granules/crystal. powder Assay > 99% Melt. range 131 - 134°C Solub. in H ₂ O < 0.003% Acidity < 0.05ml N%	Alkalinity < 0.05ml N% Ash (SO ₂) < 0.005% Cl ⁻ < 0.0005% SO ₄ < 0.001% Cu < 0.0001%	Fe < 0.0001% Pb < 0.0002% Biuret < 0.1%	UREA-00A-500 	500 g 14,84 €

VAINILLINA 99.9%

MW: 152,15 CAS: 121-33-5 EC: 204-465-2 TARIC code: 29124100



VAINILLINA 99.9% AGR	BASICHEM	referencia	envase	precio
Assay > 99.9%	Melt. range 81 - 83°C Insol. (EtOH) < 0.01% Ash (SO ₂) < 0.01%	VANI-00A-100		100 g 30,64 €

VASELINA LÍQUIDA PH.EUR.

CAS: 8042-47-5 EC: 232-455-8 TARIC code: 27101985

VASELINA LÍQUIDA AUX PH.EUR.	BASICHEM	referencia	envase	precio
App. Colourless, transparent, oily / liquid, free from fluorescence in daylight Identification Conforms Acid. or alk. Passes test Rel. dens. 0.827 - 0.89g/ml	Viscosity 11.0 - 23.0mPa-s PAH Passes test Readily carbonis. subs. Passes test Solid paraffins Passes test	VALI-POP-1K0		1 L 9,81 €

Fichas de seguridad y certificado de análisis descargables gratuitamente en www.labbox.com**Atención:** los productos químicos Labkem son para uso exclusivo de laboratorio y reservados sólo para uso profesional por parte de técnicos debidamente formados y cualificados. Los productos químicos son peligrosos, respete las instrucciones contenidas en la ficha de seguridad.

Debido a restricciones en el transporte o a normativas especiales aplicables, ciertos productos químicos pueden no estar disponibles en todos los mercados o para todas las tipologías de clientes. Para cualquier aclaración consulte con Atención al Cliente



VERDE DE BROMOCRESOL, INDICADOR VER P. 398

XILENO (ISÓMEROS)

MW: 106.17 CAS: 1330-20-7 EC: 215-535-7 EC INDEX: 601-022-00-9 TARIC code: 29024400 Restriction: Hydrocarbons



IMDG: 3 III UN 1307 ADR: 3 III UN 1307 IATA: 3 III UN 1307

XILENO (ISÓMEROS) GLR	BASICHEM	referencia	envase	precio		
App. Clear and colourless liquid Benzene < 0.01% S compounds Exempt Colour (Hazen) < 20	Density at 15 °C 0.865 - 0.875g/ml Ethylbenzene < 25% Distillation range 137 - 143°C Non-arom. Hydrocarb. < 1%	XYLN-POP-1K0	1 L	7,50 €		
		XYLN-GOP-1K0	1 L	8,68 €		
		XYLN-POP-5K0	5 L	21,93 €		
		XYLN-MOP-25K	25 L	100,53 €		
XILENO (ISÓMEROS) AGR ACS, ISO, PH.EUR.	BASICHEM	referencia	envase	precio		
Assay > 99% Non-Vol. Mat. < 0.001% H ₂ O < 0.01% Free Acid < 0.0005% Free Alkalinity < 0.0005% Al < 0.00005%	B < 0.000002% Ba < 0.00001% Ca < 0.00005% Cd < 0.000002% Co < 0.000002% Cr < 0.000002%	Cu < 0.000002% Fe < 0.00001% Mg < 0.00001% Mn < 0.000002% Ni < 0.000002% Pb < 0.00001%	Sn < 0.00001% Zn < 0.00001% Benzene < 0.1% S < 0.003% Thiophene < 0.0001% Toluene < 0.1%	XYLN-GOA-1K0	1 L	15,95 €
				XYLN-GOA-2K5	2,5 L	27,77 €
				XYLN-GOA-P04	4x2,5 L	105,44 €

YODO SUBLIMADO

MW: 253,8 CAS: 7553-56-2 EC: 231-442-4 EC INDEX: 053-001-00-3 TARIC code: 28012000



IMDG: 8 (6.1) III UN 3495 ADR: 8 (6.1) III UN 3495 (E) IATA: 8 (6.1) III UN 3495

YODO SUBLIMADO AGR	BASICHEM	referencia	envase	precio
Assay > 99.8% App. Dark violet granules	Cl and Br (Cl) < 0.005% Res. on evap. < 0.01%	IODI-R0A-100	100 g	43,93 €
		IODI-R0A-250	250 g	96,04 €

YODO, SOLUCIONES VALORADAS

MW: 253.81 CAS: 7553-56-2 EC: 231-442-4 EC INDEX: 053-001-00-3 TARIC code: 28012000



YODO 0.05 M (0.1 N) SOLUCIÓN VALORADA VSA	BASICHEM	referencia	envase	precio
Composition 12.69g I2 Concentration (M) 0.0499 - 0.0501M Concentration (N) 0.0998 - 0.1002N Tolerance (M) 0.0001M	Tolerance (N) 0.0002N Values measured at the moment of production. For titrations, calibrate before use.	IODI-01V-1K0	1 L	30,49 €



INDICADORES PARA VALORACIONES VOLUMÉTRICAS

ALMIDÓN

MW: (162,1)_n CAS: 9005-84-9 EC: 232-686-4 TARIC code: 35051090

ALMIDÓN 1% IND	 BASICEM	referencia	envase	precio
Assay 0.9 - 1.1% pH 5 - 7.5		STAR-10I-250	 250 ml	10,56 €

ANARANJADO DE METILO C.I. 13025

MW: 327,34 CAS: 547-58-0 EC: 208-925-3 TARIC code: 29270000

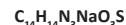

IMDG: 6.1 III UN 3143 ADR: 6.1 III UN 3143 (E) IATA: 6.1 III UN 3143



ANARANJADO DE METILO (C.I. 13025) IND ACS	BASICEM	referencia	envase	precio
Transition range pH 3.1 - 4.4 Transition Red to yellow-orange		MTOR-00D-100	 100 g	29,94 €

ANARANJADO DE METILO, EN SOLUCIÓN 0.04%

MW: 327,34 CAS: 547-58-0 EC: 208-925-4 TARIC code: 38220000

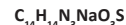

IMDG: 3 III UN 1993





ANARANJADO DE METILO, EN SOLUCIÓN 0.04% IND	BASICEM	referencia	envase	precio
Transition range pH 3.1 - 4.4 Transition Pink-orange-yellow	Sensitivity Passes test	MTOR-S0D-250	 250 ml	15,66 €

AZUL DE BROMOFENOL

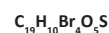
MW: 669.96 CAS: 115-39-9 EC: 204-086-2 TARIC code: 29349990



AZUL DE BROMOFENOL IND ACS	BASICEM	referencia	envase	precio
App. of sol. Passes test Transition range pH 3 - 4.6 yellow to blue	Loss on dry. (105 °C) < 1% Trans. range (ACS) Passes test Sensitivity Passes test	BRPH-B0D-005	 5 g	11,77 €
		BRPH-B0D-025	 25 g	34,23 €

AZUL DE BROMOFENOL, SOLUCIÓN AL 0.1%

MW: 669.96 CAS: 115-39-9 EC: 204-086-2 TARIC code: 29349990

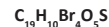



AZUL DE BROMOFENOL, SOLUCIÓN AL 0.1% IND	BASICEM	referencia	envase	precio
Transition range pH 3 - 4.6 yellow to blue		BRPH-BSD-100	 100 ml	6,17 €

AZUL DE BROMOTIMOL

MW: 624.4 CAS: 76-59-5 EC: 200-971-2 TARIC code: 29349990



AZUL DE BROMOTIMOL IND ACS	BASICEM	referencia	envase	precio
App. Pink to purple coloured powder App. of sol. Passes test pH Transition Yellow to Blue	Trans. range (ACS) Passes test Sensitivity Passes test Loss on dry. (110 °C) < 3%	BRTH-B0D-005	 5 g	15,46 €
		BRTH-B0D-025	 25 g	47,25 €



ARTÍCULO DE VIDA ÚTIL LIMITADA, lea detenidamente la información de caducidad en la etiqueta



Información sobre GRADOS, FAMILIAS y TIPO DE ENVASE en pág. 332

AZUL DE METILENO, C.I. 52015

MW: 319,85 CAS: 122965-43-9 EC: 200-515-2 TARIC code: 32041300





AZUL DE METILENO (C.I. 52015) IND	BASICHEM	referencia	envase	precio	
App. Red-brown powder Assay > 82% Loss on dry. 8 - 16%	Abs. max. (H ₂ O) 663 - 667nm Sp. abs. (A ₁ %; 1cm; H ₂ O) > 2200 Coef. max. of abs. (P*15 nm) 1.21 - 1.7	TLC test Passes test	MEBL-00D-100	 100 g	53,61 €

AZUL DE TIMOL

MW: 466,60 CAS: 76-61-9 EC: 200-973-4 TARIC code: 29349990



AZUL DE TIMOL IND ACS	BASICHEM	referencia	envase	precio
Appearance Brownish green powder Acid. trans. range pH 1.2 - 2.8 red to yellow Alkal. trans. range pH 8 - 9.6	yellow to blue Loss on dry. < 10% Dye content > 95%	THBL-00D-005	 5 g	10,89 €
		THBL-00D-025	 25 g	32,75 €

AZUL DE TIMOL, SOLUCIÓN 0.04%

MW: 466,60 CAS: 76-61-9 EC: 200-973-5 TARIC code: 29349990



IMDG: 3 (6.1) II UN 1230 ADR: 3 (6.1) II UN 1230 (D/E) IATA: 3 (6.1) II UN 1230

AZUL DE TIMOL, SOLUCIÓN 0.04% IND	BASICHEM	referencia	envase	precio
Acid. trans. range pH 1.2 - 2.8 violet-red to brownish yellow	Alkal. trans. range pH 7.8 - 9.5 yellow to blue	THBL-SOD-100	 100 ml	6,11 €

1,10-FENANTROLINA MONOHIDRATO

MW: 198,22 CAS: 5144-89-8 EC: 200-629-2 EC INDEX: 613-092-00-8 TARIC code: 29339980





IMDG: 6.1 III UN 2811 ADR: 6.1 III UN 2811 (E) IATA: 6.1 III UN 2811

1,10-FENANTROLINA MONOHIDRATO IND	BASICHEM	referencia	envase	precio
Assay > 99.5 Melt. range 97 - 102°C Mol. ads. of Fe compl. > 11700	Sensit. to Fe 1:10000000 Ash (SO ₄) < 0.05%	PHNA-01A-005	 5 g	22,46 €

FENOLFTALEÍNA

MW: 318,32 CAS: 77-09-8 EC: 201-004-7 EC INDEX: 604-076-00-1 TARIC code: 29322010



FENOLFTALEÍNA IND ACS	BASICHEM	referencia	envase	precio
App. A white / almost white powder Assay 98.0 - 101.0% Identification Conforms Loss on dry. < 0.5% Ash (SO ₄) < 0.1% Acid. or alk. Conforms Cl < 0.01% Thickness (DIN 53105) Conforms	App. of sol. Conforms Heavy met. < 0.001% Related subst. < 0.5% SO ₄ < 0.02% Thermal resistance Transition range pH 8.2 - 10 colourless to red-violet Practically insoluble in water	PHEN-00D-100	 100 g	12,39 €
		PHEN-00D-250	 250 g	27,71 €



PUEDA REQUERIR UNA DECLARACIÓN DE USO SEGÚN EL PAÍS DESTINO



REQUIERE TRANSPORTE EN FRÍO

FENOLFTALEÍNA, SOLUCIONES

MW: 318,32 TARIC code: 38220000

IMDG: 3 (6.1) II UN 1230 ADR: 3 (6.1) II UN 1230 (D/E) IATA: 3 (6.1) II UN 1230



FENOLFTALEÍNA, SOLUCIÓN 0.2% EN METANOL IND	BASICHEM	referencia	envase	precio
Transition range pH 8 - 10 colourless to red-violet	Concentration 0.194 - 0.2006% Sensitivity Passes test	PHEN-S02-125	125 ml	3,60 €
FENOLFTALEÍNA, SOLUCIÓN 1% EN METANOL IND	BASICHEM	referencia	envase	precio
Transition range pH 8 - 10 colourless to red-violet	Concentration 0.97 - 1.03% Sensitivity Passes test	PHEN-S10-125	125 ml	3,60 €

INDIGO CARMÍN, C.I. 73015

MW: 466,36 CAS: 860-22-0 EC: 212-728-8 TARIC code: 32041200

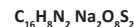

INDIGO CARMÍN (C.I. 73015) IND USP, NF	BASICHEM	referencia	envase	precio
Assay > 80% Transition range pH 11.4 - 13 blue to yellow Abs. max. (H ₂ O) 608 - 612nm	Sp. abs. (A ₁ %; 1cm; λ _{max} ; 0.001% H ₂ O) 380 - 475nm Loss on dry. (105 °C) < 10% Suit. for microb. Passes test	INCA-00D-025	25 g	14,65 €

NEGRO DE ERIOCROMO T, C.I. 14645

MW: 461.38 CAS: 1787-61-7 EC: 217-250-3 TARIC code: 32041200

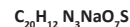

NEGRO DE ERIOCROMO T (C.I. 14645) IND	BASICHEM	referencia	envase	precio
Suit. as indicator for met. titration Passes test Abs. Max. (pH 10) 612 - 616nm	Loss on dry. < 7%	ERIO-T0D-025	25 g	8,86 €
		ERIO-T0D-100	100 g	26,58 €

POTASIO CROMATO SÓLIDO VER P. 378

POTASIO CROMATO, SOLUCIONES

MW: 194.21 CAS: 7789-00-6 EC: 232-140-5 TARIC code: 28415000 Restriction: REACH Autorization

IMDG: 6.1 II UN 3287 ADR: 6.1 II UN 3287 (D/E) IATA: 6.1 II UN 3287



POTASIO CROMATO 5% W/V IND	BASICHEM	referencia	envase	precio
Assay 4.9 - 5.1% For chloride determination according Mohr.	Density at 18°C 1.0394g/ml pH 8.5 - 10	POCH-50D-250	250 ml	13,50 €
POTASIO CROMATO 10% W/V IND	BASICHEM	referencia	envase	precio
App. Yellow liquid Assay 9.9 - 10.1%	pH 8.5 - 10 Density at 18°C 1.0821g/ml	POCH-10D-250	250 ml	13,63 €

PÚRPURA DE BROMOCRESOL

MW: 540.22 CAS: 115-40-2 EC: 204-087-8 TARIC code: 29349990



PÚRPURA DE BROMOCRESOL IND	BASICHEM	referencia	envase	precio
Transition range pH 5.2 - 6.8 yellow to purple App. of sol. conforms	Sensitivity Passes test Loss on dry. (110 °C) < 1% Abs. max. λ _{2max} (pH 5.2) 427 - 431nm	Abs. max. pH 6.8 588 - 590nm Abs. pH5.2 on dried 400 - 450nm Abs. pH6.8 on dried 1000 - 1100nm	BRCR-POD-005 5 g	13,20 €
		BRCR-POD-025 25 g		36,09 €



ARTÍCULO DE VIDA ÚTIL LIMITADA, lea detenidamente la información de caducidad en la etiqueta



Información sobre GRADOS, FAMILIAS y TIPO DE ENVASE en pág. 332

ROJO CONGO, C.I. 22120

MW: 696.65 CAS: 573-58-0 EC: 209-358-4 EC INDEX: 611-027-00-8 TARIC code: 32041400

IMDG: 6.1 III UN 2811 ADR: 6.1 III UN 2811 (E) IATA: 6.1 III UN 2811



ROJO CONGO (C.I. 22120) IND PH. EUR.	BASICHEM	referencia	envase	precio
App. Brownish red powder Transition range pH 3 - 5.2 blux10-violet to red orange	Loss on Dry. (110°C) < 5% Sensitivity	CONG-R0D-025	25 g	10,41 €

ROJO CRESOL

MW: 382.44 CAS: 1733-12-6 EC: 217-064-2 TARIC code: 29349990



ROJO CRESOL IND	BASICHEM	referencia	envase	precio
App. Green to dark red or maroon Acid. trans. range pH 0.2 - 1.8 red to yellow	Alkal. trans. range pH 7 - 8.8 yellow to purple Loss on dry. (110 °C) < 5%	CRES-R0D-025	25 g	24,40 €

ROJO DE FENOL

MW: 354,38 CAS: 143-74-8 EC: 205-609-7 TARIC code: 29349990



ROJO DE FENOL IND ACS	BASICHEM	referencia	envase	precio
Transition range pH 6.4 - 8.2	Transition yellow to red	PHRE-00D-005	5 g	9,19 €

ROJO DE METILO, C.I. 13020

MW: 269,31 CAS: 493-52-7 EC: 207-776-1 TARIC code: 29270000

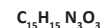

ROJO DE METILO (C.I. 13020) IND ACS	BASICHEM	referencia	envase	precio
App. Dark red to maroon to violet or purple powder or crystals Transition range pH 4.4 - 6.2 Red to yellow orange	Abs. max. λ 1max (pH 4.5) 523 - 526nm Abs. max. λ 1max (pH 6.2) 427 - 437nm Loss on dry. < 5.0%	MTRE-00D-025	25 g	11,56 €
		MTRE-00D-100	100 g	26,98 €

VERDE DE BROMOCRESOL

MW: 698.04 CAS: 76-60-8 EC: 200-972-8 TARIC code: 29349990

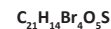

VERDE DE BROMOCRESOL IND ACS	BASICHEM	referencia	envase	precio
Transition range pH 3.8 - 5.4 yellow to blue	Trans. range (ACS) Passes test Sensitivity Passes test	BRCR-G0D-005	5 g	19,55 €

VERDE DE BROMOCRESOL, SOLUCIÓN AL 0.04%

MW: 698.04 CAS: 76-60-8 EC: 200-972-8 TARIC code: 29349990



VERDE DE BROMOCRESOL, SOLUCIÓN AL 0.04% IND	BASICHEM	referencia	envase	precio
Transition range pH 3.6 - 5.4	yellow to blue	BRCR-GSD-100	100 ml	3,48 €



PUEDE REQUERIR UNA DECLARACIÓN DE USO SEGÚN EL PAÍS DESTINO













REQUIERE TRANSPORTE EN FRÍO

SOLUCIONES PATRÓN PARA AAS E ICP

labkem

SOLUCIONES PATRÓN PARA ESPECTROMETRÍA (AAS), STD

Soluciones patrón para espectrometría de absorción atómica (AAS). Soluciones patrón mono-elemento de 1000,0 µg/ml en agua o solución de ácido nítrico del 2% al 5%. Ver información detallada en www.labbox.com





referencia	descripción	mercancías peligrosas	envase	precio
AABS-BN1-500	B - 1000 µg/ml (5,719 g H ₃ BO ₃ / 1L H ₂ O)	-	 500 ml	23,99 €
AABS-CA1-500	Ca - 1000 µg/ml (5,892 g Ca(NO ₃) ₂ ·4H ₂ O / 1L 2%-5% HNO ₃)	8 III UN 3264	 500 ml	23,99 €
AABS-CP1-500	Cu - 1000 µg/ml (5,802 g Cu(NO ₃) ₂ ·3H ₂ O / 1L 2%-5% HNO ₃)	8 III UN 3264	 500 ml	23,99 €
AABS-FE1-500	Fe - 1000 µg/ml (7,234 g Fe(NO ₃) ₃ ·9H ₂ O / 1L 2%-5% HNO ₃)	8 III UN 3264	 500 ml	23,99 €
AABS-HG1-500	Hg - 1000 µg/ml (1,708 g Hg(NO ₃) ₂ ·H ₂ O / 1L 2%-5% HNO ₃)	8 (6.1) II UN 2922	 500 ml	23,99 €
AABS-KA1-500	K - 1000 µg/ml (2,586 g KNO ₃ / 1L 2%-5% HNO ₃)	8 III UN 3264	 500 ml	23,99 €
AABS-MG1-500	Mg - 1000 µg/ml (10,547 g Mg(NO ₃) ₂ ·6H ₂ O / 1L 2%-5% HNO ₃)	8 III UN 3264	 500 ml	23,99 €
AABS-PB1-500	Pb - 1000 µg/ml (1,599 g Pb(NO ₃) ₂ / 1L 2%-5% HNO ₃)	8 III UN 3264	 500 ml	23,99 €
AABS-SU1-500	S - 1000 µg/ml (3,059 g H ₃ BO ₃ / 1L H ₂ O)	-	 500 ml	23,99 €
AABS-YT1-500	Y - 1000 µg/ml (4,31 g Y(NO ₃) ₃ ·6H ₂ O / 1L 2%-5% HNO ₃)	8 III UN 3264	 500 ml	23,99 €



labkem

SOLUCIONES PATRÓN PARA ESPECTROMETRÍA (ICP), STD

Soluciones patrón para espectrometría con plasma acoplado inductivamente (ICP). Soluciones patrón mono-elemento de 1000,0 µg/ml en agua, solución de ácido nítrico del 2% al 5% o solución de ácido clorhídrico del 10% al 20%. Impurezas del orden de ppb, ver información detallada en www.labbox.com

referencia	descripción	mercancías peligrosas	envase	precio
ICPS-AL1-100	Al - 1000 µg/ml (1 g Al / 1L 2%-5% HNO ₃)	8 III UN 3264	 100 ml	37,61 €
ICPS-MN1-100	Mn - 1000 µg/ml (1 g Mn / 1L 2%-5% HNO ₃)	8 III UN 3264	 100 ml	37,61 €
ICPS-PH1-100	P - 1000 µg/ml (4,393 g KH ₂ PO ₄ / 1L H ₂ O)	-	 100 ml	37,61 €
ICPS-SN1-100	Sn - 1000 µg/ml (1 g Sn / 1L 10%-20% HCl)	8 II UN 1789	 100 ml	37,61 €
ICPS-ZN1-100	Zn - 1000 µg/ml (1 g Zn / 1L 2%-5% HNO ₃)	8 III UN 3264	 100 ml	37,61 €



PROPIEDADES FÍSICAS DE LOS PLÁSTICOS

Material	Resistencia a la temperatura (para uso habitual)	Autoclavable (121 °C, 20 min)
ABS	-40 °C a +85 °C	no
HDPE	-50 °C a +80 °C	no
LDPE	-50 °C a +75 °C	no
PA	-30 °C a +80 °C	sí
PC	-100 °C a +135 °C	sí
PE	-40 °C a +80 °C	no
PMMA	-40 °C a +85 °C	no
PMP	0 °C a +120 °C	sí
POM	-40 °C a +90 °C	sí
PP	-10 °C a +120 °C	sí
PS	-10 °C a +70 °C	no
PTFE	-200 °C a +260 °C	sí
PVC	-20 °C a +80 °C	no
PVDF	-40 °C a +105 °C	sí

RESISTENCIA QUÍMICA DE LOS PLÁSTICOS

Material	LDPE	HDPE	PP	PMP	PTFE / PFA
Ácidos concentrados	++	++	++	++	++
Ácidos diluidos	++	++	++	++	++
Alcalinos	++	++	++	++	++
Alcoholes alifáticos	++	++	++	++	++
Aldehídos	+	+	+	+	++
Cetonas	+	+	+	-	++
Éster	+	+	+	+	++
Hidrocarburos alifáticos	-	+	+	-	++
Hidrocarburos aromáticos	-	+	-	-	++
Hidrocarburos halogenados	--	-	-	--	++
Oxidantes fuertes	-	-	-	-	++

Resistencia elevada	++	Resistencia buena	+
Resistencia marginal	-	Resistencia nula	--

ESPECIFICACIONES TÉCNICAS DE LA PORCELANA *Premium Line*

Resistencia al choque térmico: El coeficiente de dilatación medio desde 20 °C a 200 °C es $3,56 \times 10^{-5}$, aumentando gradualmente a $4,69 \times 10^{-5}$ a 1000 °C. La experiencia ha demostrado que para usos específicos se requieren determinados modelos en particular.

Queda bajo la responsabilidad del usuario determinar la idoneidad de cada modelo para su uso. Para evitar fisuras por tensión térmica sobre la porcelana, Labbox recomienda que la velocidad de calentamiento/enfriamiento no supere los 200 °C/h.

La resistencia al choque térmico de la porcelana usada en el laboratorio depende de varios factores tales como la correcta correlación del coeficiente de expansión del cuerpo de porcelana y del esmalte, la elasticidad del esmalte, etc.

Resistencia a la acción química: La resistencia a los ácidos y álcalis es excelente, a excepción del ácido fluorhídrico.

Prolongación de la vida útil del material: Utilice velocidades de calentamiento y enfriamiento graduales. Utilice un horno o una placa calefactora como paso intermedio cuando se requieren velocidades de calentamiento/enfriamiento rápido. Si usa un mechero bunsen, aumente la intensidad de la llama gradualmente. Evitar el contacto del material caliente con una superficie fría. Inspeccione cuidadosamente el material de laboratorio antes de cada uso y no utilice nunca material que parezca defectuoso.

PROPIEDADES FÍSICAS DE LOS METALES

	Punto de fusión	Densidad
Acero inoxidable 18/8	1398 °C	7,93 g/cm ³
Acero inoxidable 316	1398 °C	8,0 g/cm ³
Aluminio	660 °C	2,7 g/cm ³
Acero	1375 °C	7,8 g/cm ³
Níquel	1455 °C	8,9 g/cm ³
Hierro fundido	1350 °C	7,2 g/cm ³

PROPIEDADES FÍSICAS DEL CAUCHO

Material	Resistencia a la temperatura (para uso habitual)	Autoclavable (121 °C, 20 min)	Dureza Shore A	Elongación rotura
Silicona	-50 °C a + 250 °C	si	65	440%
Goma Natural	-30 °C a + 110 °C	no	45	700%
Látex	-40 °C a + 68 °C	no	40	650%

ESPECIFICACIONES TÉCNICAS DE LOS VIDRIOS LABBOX

LBG 3.3 es un vidrio borosilicato con un contenido mínimo en sílice del 80% y muy bajo coeficiente de expansión ($3,3 \cdot 10^{-6} \text{ K}^{-1}$) que pertenece al grupo de los borosilicatos tipo "3.3" tal como se definen en la norma ISO 3585.

Se emplea en productos donde deba combinarse resistencia química, resistencia mecánica y resistencia a los cambios bruscos de temperatura, y por esa combinación única de propiedades es el tipo de vidrio de referencia con el que se fabrican la mayoría de productos para laboratorio.

Propiedades físicas y químicas

Coefficiente de expansión lineal (@ 20/300 °C)	$3,3 \cdot 10^{-6} \text{ K}^{-1}$
Temperatura de recocción (<i>Strain point</i>)	520 °C
Temperatura de maduración (<i>Annealing point</i>)	$560 \pm 10 \text{ °C}$
Temperatura de reblandecimiento (<i>Softening point</i>)	$820 \pm 10 \text{ °C}$
Densidad	$2,23 \pm 0,02 \text{ g/cm}^3$
Resistencia hidrolítica (según ISO 719, agua a 98 °C)	Clase 1
Resistencia hidrolítica (según ISO 720, agua a 121 °C)	Clase 1
Resistencia a los ácidos (según ISO 1776)	Clase 1
Resistencia a los álcalis (según ISO 695)	Clase 2

Composición típica

80,4%	en peso	SiO ₂
13,0%	en peso	B ₂ O ₃
4,2%	en peso	Na ₂ O
2,4%	en peso	Al ₂ O ₃

LBG N es un vidrio borosilicato neutro de alta resistencia química. Su coeficiente de dilatación lineal medio es $8,0 \cdot 10^{-6} \text{ K}^{-1}$. Se emplea en productos que no están destinados a ser calentados directamente pero en cambio han de tener gran resistencia mecánica (morteros, desecadores, matraces Kitasatos...) y en algunos materiales volumétricos (por ejemplo pipetas, buretas...).

CÓMO ENTENDER LAS ETIQUETAS Y LAS REFERENCIAS DE LABBOX

La nomenclatura de una referencia Labbox se compone de los siguientes elementos:

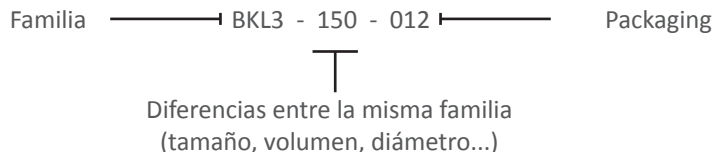

Vaso forma baja, 150 ml, LBG 3.3, 12 uds

En primer lugar, los 4 primeros dígitos, en este caso 'BKL3' indican la familia a la que pertenece el producto. En este ejemplo la gama 'BKL3' corresponde a vasos de forma baja.

El siguiente bloque de tres dígitos, en este caso '150', describe las diferencias dentro de un mismo producto, ya sea volumen, tamaño, diámetro, color... En este ejemplo, '150' hace referencia a la capacidad (150 ml).

Finalmente, los tres últimos dígitos, hacen referencia al packaging, es decir, las unidades por caja del producto. En este ejemplo en concreto, nos aparece el número '012', esto nos indica que cada caja contiene 12 vasos.

Modelo de etiqueta:

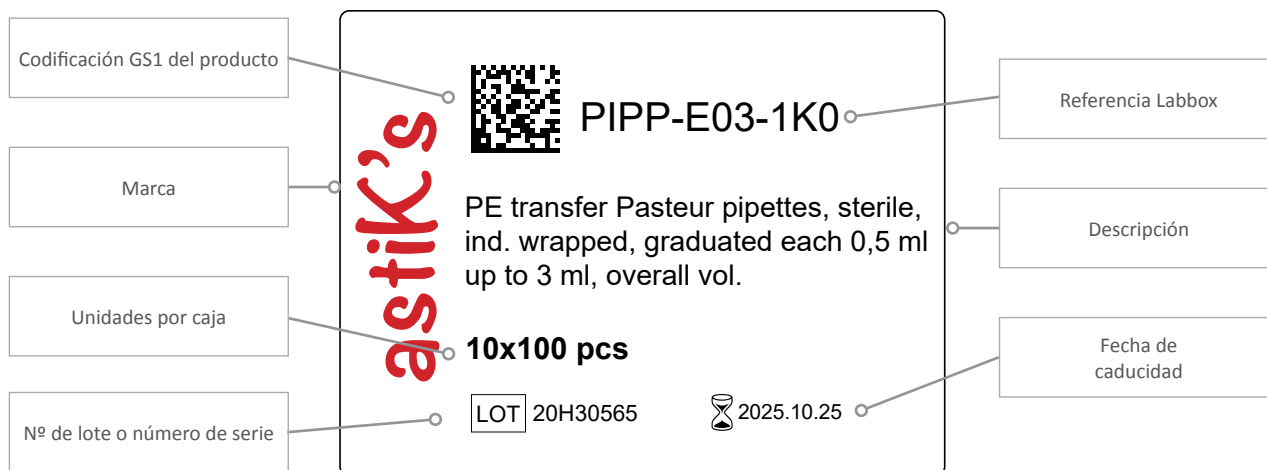

Certificat ES14/17068

The management system of

GRUPO LABBOX
(LABBOX LABWARE, S.L., LABBOX FRANCE EURL y LABBOX ITALIA, S.R.L.)

Mijom, 1
08338 Premia de Dalt (Barcelona)

has been assessed and certified as meeting the requirements of

ISO 9001:2015
For the following activities:

Sales of laboratory consumables and equipment, chemical products and equipment post-sale service.

It is from the following also:

Mijom, 1 - 08338 Premia de Dalt (Barcelona)

This certificate is valid from
13 December 2021 until 19 December 2023.
Issue 5. Certified with SGS since December 2014.

Authorised by
[Signature]
Certification Management

SGS INTERNATIONAL CERTIFICATION SERVICES IBERICA, S.A.U.
C/Traspadre, 28, 28002 Madrid, España
T 34 91 313 8115 www.sgs.com
Page 1 of 1

Certificado ES14/17068.01

LABBOX LABWARE, S.L.

Mijom, 1
08338 Premia de Dalt (Barcelona)

ha sido evaluada como parte del sistema de gestión de GRUPO LABBOX
organización certificada en cuanto al cumplimiento de los requisitos de

ISO 9001:2015

Para las siguientes actividades:

Comercialización de material y equipos de laboratorio, productos químicos y la gestión del servicio post venta de los equipos comercializados.

entendiéndose las siguientes emplacements:

Mijom, 1 - 08338 Premia de Dalt (Barcelona)

Válido desde
13 de diciembre de 2021 hasta 19 de diciembre de 2023.
Edición 5.

El presente documento es parte del certificado nº ES14/17068.
La vigencia de este documento queda supeditada a la de este certificado.

Autorizado por
[Signature]
Dirección de Certificación

SGS INTERNATIONAL CERTIFICATION SERVICES IBERICA, S.A.U.
C/Traspadre, 28, 28002 Madrid, España
T 34 91 313 8115 www.sgs.com
Página 1 de 1

Certificato ES14/17068.03

LABBOX ITALIA, S.R.L.

Via Castel Morrone, 24
20129 Milano (Italia)

è stato valutato come parte del sistema di gestione del GRUPPO LABBOX
organizzazione certificata in termini di conformità con i requisiti di

ISO 9001:2015

Per le seguenti attività:

Commercializzazione di materiali e apparecchiature da laboratorio, prodotti chimici e la gestione del servizio post vendita delle apparecchiature commercializzate.

Nei/Celle seguenti ubicazioni:

Mijom, 1 - 08338 Premia de Dalt (Barcelona)

Il presente certificato è valido dal
13 Dicembre 2021 al 19 Dicembre 2023.
Edizione: 2

Questo documento è parte del certificato nº ES14/17068.
La validità di questo documento è soggetta a questo certificato.

Autorizzato da
[Signature]
Direzione di certificazione

SGS INTERNATIONAL CERTIFICATION SERVICES IBERICA, S.A.U.
C/Traspadre, 28, 28002 Madrid, España
T 34 91 313 8115 www.sgs.com
Página 1 de 1

Certificat ES14/17068.02

LABBOX FRANCE EURL

45 Rue de Villeneuve, Parc Tartaire Slic
94573 Rungis (France)

a été audité en tant que partie de Système de Management de l'organisme GRUPO LABBOX
certifié conforme aux exigences de la norme

ISO 9001:2015

Pour les activités suivantes:

Commercialisation de matériel de laboratoire, produits chimiques et gestion du service après-vente des équipements commercialisés.

avec l'adresse les installations suivantes:

Mijom, 1 - 08338 Premia de Dalt (Barcelona)

Ce certificat est valide du
13 Décembre 2021 au 19 Décembre 2023.
Version 5.

Le certificat principal est numéroté ES14/17068.
Plusieurs certificats ont été émis pour cette activité.

Autorisé par
[Signature]
Certification Direction

SGS INTERNATIONAL CERTIFICATION SERVICES IBERICA, S.A.U.
C/Traspadre, 28, 28002 Madrid, España
T 34 91 313 8115 www.sgs.com
Page 1 de 1

CAS	REF.	PÁG	CAS	REF.	PÁG	CAS	REF.	PÁG
50-00-0	FORM	51, 364	100-01-6	NIAN	376	631-61-8	AMAC	348
50-21-5	LACA	340	100-51-6	BNZY	345	632-99-5	FUCH	52
50-81-7	ASAC	335	100-52-7	BNZL	353	633-03-4	BRIL	55
50-99-7	GLUC	47, 366	107-21-1	ETGL	363	860-22-0	INCA	397
56-40-6	GLIC	32, 365	108-24-7	ACAN	351	877-24-7	POPH	379
56-81-5	GLIO	365	108-88-3	TOLN	213, 392	1303-96-4	BORX	390
57-13-6	UREA	33, 393	108-94-1	CYHN	355	1305-62-0	CAHY	354
57-48-7	FRUC	365	108-95-2	PHOL	364	1309-37-1	IROX	369
57-50-1	SUCR	384	109-66-0	PENT	376	1310-58-3	POHY	380
60-00-4	EDTA	338	109-99-9	TETR	213, 392	1310-73-2	SOHY	387-388
60-29-7	DETE	362	110-54-3	HXAN	211, 367	1313-13-9	MNOX	372
62-76-0	SOOX	389	110-82-7	CYHX	209, 355	1330-20-7	XYLN	55, 394
64-17-5	ETHA	361	110-86-1	PYRI	377	1332-09-8	PUMI	376
64-18-6	DECA, FORA	54, 339	111-42-2	DETA	359	1336-21-6	AMMO	348
64-19-7	ACAC	334-335	112-80-1	OLAC	341	1344-09-8	SOTS	390
65-85-0	BNZA	335	115-39-9	BRPH	395	1390-65-4	CARM	50
67-56-1	MTOL, MTLD	212, 370, 374	115-40-2	BRCR	397	1400-62-0	ORCE	53, 56
67-63-0	PROL	212, 382	121-33-5	VANI	393	1733-12-6	CRES	398
67-64-1	ACET	208, 333	121-44-8	TRIE	393	1762-95-4	AMTH	351
67-66-3	CHLF	357	122-39-4	DIPA	360	1787-61-7	ERIO	397
67-68-5	DMSO	32, 210, 360	123-30-8	AMPH	347	1934-21-0	TART	55
68-12-2	DMFO	360	123-51-3	AMYL	346	1936-15-8	ORAN	49
69-65-8	MANL	373	123-86-4	BUTY	353	3244-88-0	FUCH	52
69-72-7	SAAC	342	127-09-3	SOAC	384	5144-89-8	PHNA	396
71-23-8	PROL	212, 382	127-18-4	TTCE	392	5329-14-6	SLAC	342
71-36-3	BUTL	209, 353	141-78-6	ETAC	210, 363	5949-29-1	CITA	336
75-05-8	ACTN	208, 334	142-82-5	HPTN	210, 366	6009-70-7	AMOX	350
75-09-2	DCHM	209, 359	143-74-8	PHRE	398	6131-90-4	SOAC	384-385
76-03-9	TRCH	344	144-55-8	SOHC	386	6132-04-3	SOCI	385
76-59-5	BRTH	395	333-20-0	POTH	381	6153-56-6	OXAC	341
76-60-8	BRCR	398	367-93-1	IPTG	32	6381-59-5	POST	381
76-61-9	THBL	396	471-34-1	CACB	353	6381-92-6	EDTA	30, 338-339
77-09-8	PHEN	396-397	493-52-7	MTRE	398	6484-52-2	AMNA	350
77-86-1	TRIS	33	497-19-8	SOCA	385	7240-90-6	XGAL	33
77-92-9	CITA	336	517-28-2	HEMA	52-53, 56	7429-90-5	ALST	346
78-93-3	MEKT	375	518-47-8	FLUO	51	7439-89-6	IRON	368
79-06-1	ACAD	30	540-84-1	ISCT	211, 370	7439-95-4	MGPW	371
79-09-4	PRAC	342	547-58-0	MTOR	395	7440-31-5	TIMT	360
85-86-9	SUDN	54	548-62-9	GENT	55	7440-44-0	CHAR	355
87-69-4	TRAC	344	552-89-6	NIBZ	376	7440-50-8	CUSH	358
90-15-3	NAOL	375	553-24-2	NEUR	54	7440-66-6	ZNMT	356
91-20-3	NANE	375	573-58-0	CONG	56, 398	7446-20-0	ZNSU	356
92-31-9	TLBL	49	584-08-7	POCA	378	7447-40-7	POCL	290, 378
			593-84-0	TZOL	32	7447-41-8	LICH	32, 371

CAS	REF.	PÁG	CAS	REF.	PÁG	CAS	REF.	PÁG
7487-88-9	MGSU	372	7784-31-8	ALSU	347	13478-00-7	NINA	375
7487-94-7	HGCH	373	7789-00-6	POCH	378, 397	13746-66-2	POHF	379
7553-56-2	IODI	394	7789-09-5	AMDC	349	14459-95-1	POHF	379
7558-80-7	SODH	386	7791-13-1	COCH	357	14808-60-7	SAND	351
7601-90-3	ACPE	342	7791-18-6	MGCH	32, 371	15244-10-7	IRSU	369
7631-99-4	SONA	389	7791-20-0	NICH	375	17372-87-1	EOYE	50
7632-00-0	SONI	389	8002-74-2	PARF	54	26873-85-8	FCOL	32
7646-85-7	ZNCH	355	8013-01-2	YEEX	47	28631-66-5	ANBL	49
7647-01-0	CHAC	336-338	8042-47-5	PALI	376	33864-99-2	ABLU	49, 56
7647-14-5	SOCH	385	9001-75-6	SCME	290	51811-82-6	EOMB	50
7664-38-2	ORAC	340	9002-18-0	AGAG	42	63126-89-6	BENR	383
7664-39-3	FLAC	339	9005-64-5	TWEN	33	63800-37-3	ABSU	324
7664-93-9	SUAC	343-344	9005-84-9	STAR	346, 395	64742-49-0	PEET	210, 362
7681-11-0	POIO	382	9012-36-6	AGAR	30-31	68988-92-1	EOBL	51
7681-57-4	SOMB	389	10022-31-8	BANA	352	91079-40-2	TRYN	47
7681-82-5	SOIO	391	10025-69-1	TICH	360	122965-43-9	MEBL	396
7697-37-2	NIAC	340-341	10025-77-1	IRCH	368			
7704-34-9	SUPW	352	10026-22-9	CONA	357			
7705-08-0	IRCH	368	10028-24-7	SOPH	386-387			
7722-64-7	KMNO	381	10031-43-3	CUNA	358			
7722-84-1	HYPE	368	10034-96-5	MNSU	372			
7727-54-0	AMPS	31, 350	10034-99-8	MGSU	372			
7732-18-5	WATR, ULTW	31, 209, 345	10035-04-8	CACH	353-354			
			10039-26-6	LACT	370			
7757-79-1	PONA	380-381	10039-32-4	SOPH	386-387			
7757-82-6	SOSU	390	10043-35-3	BORA	335-336			
7757-83-7	SOSL	390	10043-52-4	CACH	354			
7758-02-3	POBR	378	10049-21-5	SODH	386			
7758-11-4	POHP	379	10099-74-8	LENA	377			
7758-99-8	CUSU	358	10101-41-4	CASU	354			
7761-88-8	SINA	377	10102-17-7	SOTH	390-391			
7774-29-0	HGIO	373	10102-40-6	SOMO	389			
7778-50-9	PODC	378-379	10124-56-8	SOHM	386			
7778-77-0	PODP	379	10125-13-0	CUCH	357			
7778-80-5	POSU	381	10196-18-6	ZNNA	356			
7782-61-8	IRNA	369	10294-26-5	SISU	377			
7782-63-0	IRSU	369	10326-27-9	BACL	352			
7783-20-2	AMSU	351	12054-85-2	AMHM	349			
7783-28-0	AMPB	349	12125-02-9	AMCH	349			
7783-33-7	NESS	384	12230-71-6	BAHY	352			
7783-83-7	AMIS	350	13446-18-9	MGNA	371			
7783-85-9	AMIS	350	13446-34-9	MNCH	372			
7784-24-9	ALPS	347	13472-35-0	SODH	386			
7784-27-2	ALNA	346	13477-34-4	CANA	354			

A

Abrazaderas para tubos	163
Abridor de cápsulas	189
Absorbente universal	324
Aceite	
baño para cata	280
copas de cata	280
de inmersión	63
de silicona	263
Acetato de celulosa, membranas	147
Acumuladores de frío	
flexible	72
rígido	72
Adaptadores esmerilados	129-131,133-134
Adición, embudos	133
Adquisidores de datos	297-299
Aerómetro Baumé	300
Aforados, matraces	93-96
Agares	
para biología molecular	30
para microbiología	42-44
Agarosas	30-31
Ágata, morteros	83
Agitación	
agitadores	248-256
varillas magnéticas	257-261
varillas	173
Agitadores	
3D	256
de varilla	253
lineales	256
magnéticos	248-251
microplacas	254
orbitales	255-256
rotatorios	254-255
vórtex	252
Aguas	
análisis de aguas	275-280
bolsas est. de muestreo c/ tiosulfato	276
botellas de PET estériles de muestro	275
equipo de purificación	161
fotómetros	278
kit de medición rápida semicuantitativa	276
kit de medición visual cuantitativa	276
tiras indicadoras	277
turbidímetro	280
Aguja de disección	167
Alcohómetro	300-301
Alfombrilla protectora para vidrio	326
Alúmina, crisoles	273
Aluminio	
bandejas de pesada	247
cápsulas para viales	189, 202, 206
papel	91

Análisis fotométrico (ver fotometría)	
Analizador de humedad	233
bandejas aluminio	233, 247
Antibiógramas, papel	145
Aparato Clevenger	155
Apósitos	
dispensador apósitos	322
elásticos	323
impermeables	323
Aspirador de líquidos	120
Armario	
alto de laboratorio	310
de bioseguridad	23
de congelación	74
de refrigeración	73
superior suspendido	310
Aros	
de soporte para balones	122
estabilizadores para matraces	81
para montajes	170
Asas de siembra	36
Aspiradores para pipetas	108
Auriculares	322

B

Balanzas	232-247
accesorios	244-247
bandejas	247
certificado	243
determinación de densidad	244
embudo pesasustancias	245
mesa antivibratoria	244
papel de pesada	237
pesas de calibración	245-247
Balones (matraces fondo redondo)	81,121-125
Bandejas	
de pesada	247
para frascos	164
para incubadores y estufas	270
para material	163-164
para microtubos	225
Banquillos	312
Baños	
aceite de silicona	263
con agitación	264
para cata aceites	280
seco	266, 280
termostáticos	264-265
ultrasonidos	265
Bases de Agar para microbiología	45
Bases de Caldo para microbiología	46
Batas	316-318
Baterías	302
Baumé, Aerómetro	300
Bayetas	328
Bidones	192-194

Bisturís	167
Biología celular	
kit XTT proliferación celular	28
kit con gen reportero luciferasa	29
kit de resazurina viabilidad celular	29
Biología molecular, kits	
extracción de ADN	26
extracción de ARN	27
extracción de ARN total	27
RT-qPCR con sonda	25-26
RT-qPCR colorante verde	25
purificación de ADN	26
purificación de plásmidos	26
Blaine, test	145
Bloque refrigerador	
para microtubos	73
para placas de PCR	73
para tubos de centrifugas	73
Bobina	
de papel industrial	329
de papel secamanos	329
Bolas de vidrio	121
Bolsas	
con cierre zip	195-197
de esterilización	327
de muestreo aguas	276
de muestreo estériles	196-197
para eliminación residuos	326-327
para homogenizadores, con filtro	197
resistentes al autoclave	327
Bombas	
de vacío	160
peristáltica	120
Botellas	174-195
de centrifuga	221
protector	322
Büchner, embudos	151-153
Bunsen, mecheros	262
Buretas	103-105
ámbar	105
automática	105
digital	120
Schilling	105
C	
Cabezal para destilación	130
Cajas	
isotérmicas	72
para criotubos	69-70
para microtubos PCR	17
para portaobjetos	40-41
para tubos de centrifuga	218
para viales	69-70
Caldos	
para biología molecular	31
para microbiología	46-47

Cámaras para microscopios	65-66	Conos Imhoff	275	homogeneizador de tejido	15
Capilares para punto de fusión	86	Contador de colonias	37	matraces Erlenmeyer	13
Capsuladores	202	Contenedor	190	placas de cultivo	12-13
Cápsulas		Contenedor isotérmico	72	raspadores de células	14
de evaporación	84-86	Copa		tamices celulares	14
de Petri	34-35	de vidrio cónica	82	Cultivos microbiológicos (ver medios de cultivo)	
para viales	189, 202, 206	para cata de aceite	280	Cutter	91
tampón de pH	291	Coplin, cubetas	38	D	
Carbón activo		Cortador de tubos de vidrio	173	Data loggers	297-299
en polvo	355	Criotubos	67-68	DBO, frascos	276
granulado	355	insertos para criotubos	68	DQO, viales preparados	279
papel filtro	145	Criogénicos/as		Decantación, embudos	149-150
Carro de laboratorio	310	etiquetas	68-69	Densímetro	300
Cartuchos de extracción	156-157	guantes	321	Desecadores	
Casaca de laboratorio	318	Crisoles		de plástico	88
Cata de aceite de oliva	280	de acero inoxidable	274	de vidrio	88-90
Cazo		de alúmina	273	gel de sílice	90
de inmersión	168	de cuarzo	273	placas porcelana	90
de porcelana	85	de Gooch	273	Desencapsuladores	189, 202
Celulosa		de níquel	273	Desinfectantes para laboratorios	325
tapones	16	de porcelana	271-272	Destilación	135
pañuelos	329	de PTFE	273	equipos	135
Centrífuga		pinzas para crisoles	165	matraz	155
clínica	226-229	triángulo para crisoles	270	Detergentes	325
mini	228-229	Cristalizadores	83-84	Digestión	
refrigerada	231	CCF (Cromatografía de capa fina)		bloques	266, 280
Centrífuga, tubos	219-225	cubeta de vidrio	207	tubos Kjeldahl	283
Certificación		placas de gel de sílice	207	Dimroth, refrigerantes	129, 157-158
de balanzas	243	Cromatografía	198-213	Disección, agujas	167
de micropipetas	110	cartuchos SPE	198	Disoluciones	
de pesas	245	CCF (Cromatografía de capa fina)	207	lavajos	323
Cestas para tubos	326	columnas de vidrio	207	patrón de conductividad	293
Chattaway, espátulas	166	disolventes	208-213	tampón de pH	290-291
Cinta		filtros de jeringa	199-201	Dispensador	
adhesiva rotulable	92	QuEChERS	198	de guantes	318
dispensador	92	viales	202-206	de portaobjetos	41
indicadora esterilización	91	Cronómetros	301-302	de tubos de ensayo	216
Clevenger, aparato	155	Cuarzo		para cinta	92
Colectores esmerilados	130	crisoles	273	para frascos	109
Colector de vacío para SPE	199	cubetas	304-306	DNTPs, mix	24
Colonias, contador de	37	Cubetas		Drechsel, frasco lavador de gases	125
Colorantes para microscopía	49-56	antiácido	164	Duquesas (tarros boca ancha)	176
Columnas		para CCF	207	E	
de filtración	19	para espectrofotómetro	304-305	Electrodos	
para cromatografía	207	para fluorimetría	306	de conductividad	293
Vigreux	129	para tinción	38	de pH	287-290
Conductímetros	291-293	Cubo para hielo	73	soluciones de conservación	290
Complejometría, indicadores	395-398	Cubreobjetos	40	Electroforesis	
Conductividad		pinzas	167	fuente de alimentación	22
conductímetros	291-293	Cubrezapatos	317	módulo de transferencia	22
patrones	293	Cuenco de laboratorio	164	marcador peso ADN	28
Congelación		Cuentagotas, tapones	180-181	marcador peso proteínas	28
cajas	69-70, 218	Cuenta unidades	36	sistema horizontal	22
criotubos	67-68	Cultivo celular	12-16	sistema vertical	22
racks para congeladores	70-71	elevadores de células	15	tinte de ADN para gel	28
		frascos para cultivo	12		

Elevador de laboratorio	173	Fluorimetría, cubetas	306	Hielo	
Elevadores de células	15	Fotometría		cubo para hielo	73
Embudos		fotómetros	278	máquina de hielo	72
adición	133	reactivos	278	Higiene personal	
Büchner	151-153	Frascos		gel hidroalcohólico	324
con placa filtrante	151	bandejas para transporte	164	loción antiséptica	324
decantación	149-150	con tiosulfato	275	Higrómetros	295-296, 299
de seguridad (Thistle)	148	DBO	276	Homogeneizador de tejido	15
esmerilados	133	de aluminio	185	Hornos de mufla	270-271
para sólidos	148	de vidrio	174-181,190	mesa para hornos	308
pesasustancias	245	de PET	178-179, 275	HPLC	
porcelana	151-152	de plástico	182-192	disolventes	208-213
PTFE	148	de PTFE	175	filtros de jeringa	199-201
soportes para embudos	149	dispensador	109	viales	202-205
Encapsuladores	202	ISO	174-175	Humedad	
Encendedores	263	lavadores	191-192	analizador	233
Erlenmeyer,		lavadores de gases	125	platinos de aluminio	247
matraces	13, 79-81, 126-127, 151-152	para cultivo	12	termo-higrómetros	296, 299
Escobillones	327-328	para muestreo de agua	275	I	
Escurreidor para material	326	Fregona antibacteriana	329	Imanes (varillas agitadoras)	257-261
Esféricas de vidrio	121	Fuentes de iluminación luz fría	65	Imhoff, conos	275
Esmerilado, vidrio	121-135	Fundas transporte de portaobjetos	40	Incubadora	268-269
grasa para esmerilados	135	G		con agitación	268
juntas para esmerilados	135	Gafas	314	refrigerada	269
pinzas para esmerilados	134	Gel de sílice		Indicadores para valoraciones	395-398
Espátulas	165-167	para desecadores	90	Ingredientes para microbiología	42-55
Espectrofotómetro	303	para cromatografía de columna	206	Insertos	
cubetas	304-306	Germinación, papel para ensayos	145	para criotubos	68
Estación lavaojos	323	Goma		para viales de cromatografía	205
Esteriomicroscopios	63-64	juntas Guko	153	ISO, frascos	174-175
Esterilización, indicador	91	peras para pipetas	107	J	
Esterilizador eléctrico	36	pera Richardson	105	Jarras	82
Estufa de laboratorio	269	tapones	216-217	Jeringas	
mesa para estufas	308	tetinas para pipetas Pasteur	106	desechables	107
Etiquetas crigoénicas	68-69	tubería	162	filtros	199-201
Evaporación, cápsulas	84-86	Gooch, crisoles	273	Luer Lock	107
Evaporador rotativo	158-159	Gorros desechables	316	Joseph, papel	329
Extracción Soxhlet	157-158	Gradillas		Juntas	
F		para conos Imhoff	275	de goma para Kitasatos	153
Fibra de vidrio, filtros	145	para frascos	177	de PTFE para esmerilados	135
Filtración	136-161	para microtubos	227	K	
copa para tubos, estéril	13	para tubos de centrifuga	222	Kitasatos, matraces	151-152
unidades estériles de filtración	14	para tubos de ensayo	222-223	Kits	
Filtro		para tubos Nessler	218	de determinación de densidad	244
carbón activo	145	para viales	191, 205	de medición para aguas	276
de jeringa	199-201	Grasa para esmerilados	135	de destilación	135
ensayos de antibióticos	145	Guantes	318-322	extracción de ARN total	27
ensayos de germinación	145	dispensador	318, 320	QuEChERS	198
membranas	147	Guko, juntas	153	RT-qPCR con sonda	25
microfibra de vidrio	146	H		RT-qPCR colorante verde	25
papel de filtro	136-145	Hausser-Gedigk, cubetas	38	purificación de PCR	26
para antibióticos	145	Hellendahl, cubetas	38	purificación de gel de agarosa	26
puntas con filtro	116-117			purificación de plásmidos	26
separador de fases	144				
test de Blaine	145				

para termómetros	170	Primeros auxilios		Reloj avisador (temporizador)	301
para tubos de ensayo	214	apósitos	322-323	Richardson, pera	105
para vasos	165	estación lavavojos	323	Rodac, placas	35
Pipetas		gel para quemaduras	323	Rotavapor	158-159
aforadas	99-100	Probetas	97-99	Rotulador para laboratorio	91
aspirador manual para pipetas	108	Productos químicos	333-399		
automáticas	110-112	PTFE		S	
bandeja	102	adaptador para termómetros	134	Schieferdecker, cubetas	38
estante para el almacenamiento	102	crisol	273	Schilling, bureta	105
graduadas	101	embudo	148	Secador	274
kit de lavado	102	frascos boca ancha	175	Sedimentación, conos Imhoff	275
micropipetas	110-112	homogeneizador de tejido	15	Separador de fases, papel	144
Pasteur	106	juntas para esmerilados	135	Serológicas, pipetas	15
peras de goma	107	tapón esmerilado	132	Sílice, gel	90
pipeteador electrónico	108	tubería	163	Silicona	
puntas para micropipetas	113-117	varillas magnéticas	257-261	aceite para baños	263
serológicas	15	varillas para agitación	173	afombrilla protectora para vidrio	326
soportes para pipetas	102	varillas recoge-imanas	261	grasa para vacío	135
tubo esterilización	103	vasos de precipitados	78	tapa para placas	18
Pipeteadores	108	vidrio de reloj	86	tapones	217
Placas		Puntas para micropipetas	112-117	tubería	162
calefactoras	263	Purificación de agua, equipo	161	Sillas de laboratorio	311
de cultivo	12-13	PVC		Soluciones para electrodos	290
Deep well	19	cubeta antiácido	164	Soportes	
de gel de sílice	207	guantes	322	en "H" para montajes	172
de PCR/qPCR	17	Q		para balones	122, 251
para cromatografía de capa fina	207	qPCR		para buretas	103
para desecador	90	tiras de microtubos	17-18	para conos Imhoff	275
para tinción	37	placas de 96	17	para cubetas espectroscopía	305
Petri	34-35	membranas de sellado	18	para embudos	149,151
Rodac	35	MasterMix qPCR con sonda	24	para micropipetas	111
PMP		MasterMix qPCR colorante verde	24	para pipetas	102
probetas	99	QuEChERS, kits	198	para placas de petri	35
vasos de precipitados	78	R		pie de plato	171
Porcelana		Racks		trípode	171
cápsulas de evaporación	85	de varillas	219	Soxhlet	157-158
cazo con mango	85	para congeladores	70-71	SPE	
crisoles	271-272	Rampas filtración	154	cartuchos	198
cristalizadores	84	Raspadores de células	14	colector de vacío	199
embudos	151-152	Reactivos químicos	333-399	Spray antivaho	314
morteros	82	Reactivos para fotometría	278	Suplementos para medios de cultivo	47
navecillas	274	Reciclaje, papelera	330	T	
placas desecador	90	Refractómetros	302-303	Taburete de laboratorio	311
placas para tinción	37	Refrigeración		Tapones	
Portafiltras	154-155	acumuladores rígidos	72	cánulas	183
de acero inoxidable	155	acumuladores flexibles	72	cuentagotas	180-181
de vidrio	154-155	bloque refrigerador tubos 15 ml	73	de aluminio	16
Portaobjetos	38-39	bloque refrigerador microtubos	73	de celulosa	16
cajas de almacenaje	40-41	bloque refrigerador placa 96	73	de goma	217
cubetas para tinción	38	cajas isotérmicas EPS	72	de PTFE	132
dispensador	41	contenedor isotérmico	72	de silicona	217
fundas para transporte	40	Refrigeradores, armarios de	73	esmerilados	132
Precintos para frascos	187	Refrigerantes	127-129	Labocap	16
		para Soxhlet	157-158	liofilización	189
				para frascos	175, 179-183

para viales	187, 189, 202-203	gradillas	222-225
Tamices		Nessler	218
celulares	14	pinzas	167
de acero	156	secador en "U"	86
Taq polimerasa	24	secador esmerilado	133
Tarros	175-177, 179	taponos	214, 216-217
Temporizador (reloj avisador)	301-302	Thiele	86
Termobloque digital	266, 280	tiras	17-18
Termociclador	18	tubería	162-163
Termohigrómetros	295-296	Turbidímetro	280
Termómetros		U	
adaptador esmerilado	134	"U", tubo secador	86
de varilla	294-295	Ultrasonidos, baños	265
digitales	295-296	Ultravioleta, cubetas	304-305
infrarrojos	296-297	Uniones esmeriladas	129,133
pinzas	170	V	
termohigrómetros	296	Vacío	
Termostático, baño	264-265	bombas	160
Termostato digital	266, 280	deseCADadores	88-90
Tetinas para pipetas Pasteur	106	grasa	135
Thiele, tubo	86	trampa de vacío	161
Thistle, embudo	148	trompa de agua	159
Tijeras	167	tubería para vacío	162
Tinción		Vaporizador	183
colorantes y tinturas	49-56	Varillas	
cubetas	38	magnéticas	257-261
placas	37	para agitación	173
Tinturas para microscopía	49-56	recoge-ímanes	261
Tiosulfato, frascos	275	Vasos de precipitados	76-79
Tiras indicadoras	277, 284	pinzas para vasos	165
Tornasol, papel	284	Viales	
Trampa de vacío	161	cajas para viales	205
Triangulo para crisoles	270	falso fondo	186
Tripode, soporte	171-172	gradillas para viales	191, 205
Trompa de agua para vacío	159	Headspace	206
Trulla, espátula	166	para cromatografía	202-206
Tubería		para muestras	189-190
abrazaderas	163	preparados para DQO	279
goma para vacío	162	Vidrios de reloj	86-87
látex	163	Vigreux, columnas	129
PTFE	163	Volumetría	93-105
silicona	162	indicadores	195-398
Tubos		Vortex, agitador	252
cajas para tubos	218		
capilares	86		
cesta para tubos	326		
cortador de tubos	173		
criotubos	67-68		
de centrifuga	219-221		
de ensayo	214-216		
de digestión Kjeldahl	283		
de microcentrifuga	224-225		
de PTFE	216		
en "U"	86		
escobillones	327-328		

REF.	PÁG
AABS	399
AAIS	277
ABBL	45
ABBP	45
ABLU	49, 56
ABRF	302
ABSU	324
ABU3	105
ABVG	42
ABVL	42
ACAC	334-335
ACAD	30
ACAF	145
ACAN	351
ACET	208
ACHF	273
ACHL	324
ACPE	342
ACTN	208, 334
AD23	130
ADA3	130
ADFL	131
ADS3	133
AFSP	314
AGAG	42
AGAR	30-31
AGCH	42
AGDS	43
AGLB	30
AGLU	30
AGMC	43
AGMH	44
AGMR	43
AGPT	45
AGSC	43
AGSM	43
AGSP	44

REF.	PÁG
AGST	44
AGTB	42
AGTS	43
AGXL	44
ALBN	263
ALC3	128
ALCG	128
ALCO	300-301
ALFO	91
ALNA	346
ALOE	323
ALPS	347
ALPW	346
ALST	346
ALSU	347
AMAC	348
AMCH	349
AMDC	349
AMFC	328
AMFM	329
AMHM	349
AMIS	350
AMMO	348
AMNA	350
AMOX	350
AMPB	349
AMPH	347
AMPS	31, 350
AMSU	351
AMTH	351
AMYL	346
ANBL	49
ANTF	145
APP3	135
ASAC	335
AVTW	244
BAAC	243-244

REF.	PÁG
BABW	241
BACL	352
BACP	47
BAHY	352
BALN	185
BALU	233
BANA	352
BASP	232
BASS	327
BAST	239
BBNA	185
BBNN	184
BBRA	186
BBRN	186
BBWA	185
BBWN	184
BCAH	193
BCAP	193
BCAS	193
BCBC	240
BCFP	103
BCFS	103
BCGA	193
BCGP	195
BCHD	193
BCKT	242
BCMS	241
BCQT	239
BCWM	194
BEAB	236
BEAD	121
BENR	383
BEPB	236
BETB	236
BF23	124
BFF3	123
BFFG	124

REF.	PÁG
BFG3	82
BFK3	81
BFL3	121
BFLG	122
BFO3	125
BFS3	124
BFU3	151
BFUK	152
BFUP	153
BGBK	243
BGDT	241
BGFA	146
BGFC	146
BGFK	242
BHCB	238
BIGP	192
BIUR	383
BKL3	76
BKLG	76
BKLP	78
BKLR	77
BKLS	79
BKLT	78
BKLX	78
BKT3	77
BKTG	77
BKTW	165
BLAF	145
BLBX	243
BLDF	140
BOLDM	139
BLDS	138
BLNA	235
BLPG	136
BLPS	48
BLPV	138
BM01	57

REF.	PÁG
BM03	58
BM11	59, 66
BM15	57
BM16	57
BM17	60, 66
BM28	61
BM30	61
BM31	63
BM50	58
BMAC	57-65
BMPH	58
BMYA	232
BNDF	142
BNDM	141
BNDS	141
BNHF	144
BNHM	143
BNHS	143
BNZA	335
BNZL	353
BNZY	345
BODB	276
BOFP	172
BORA	335-336
BORX	390
BOSF	172
BOSH	172
BOSS	172
BPMB	233
BPOC	240
BPSC	234
BRCR	397-398
BRGR	47
BRIL	55
BRPH	395
BRTH	395
BRU1	327

REF.	PÁG
BRU2	328
BRU3	328
BRU4	328
BSAB	237
BSCA	23
BSPB	237
BSTA	23
BSTB	237
BTSP	221
BTTY	302
BUBS	104
BUNS	262
BURA	105
BURN	103
BURP	103
BURS	104
BURT	103-104
BUTL	209, 353
BUTY	353
BWLC	238
BXTH	157
BYPB	239
BYPZ	234
BZBP	195
BZIP	196
BZWP	195
CA17	183
CACB	353
CACH	353-354
CAHK	85
CAHY	354
CANA	354
CAPP	316
CARM	50
CASU	354
CBIP	190
CBOX	69, 218

REF.	PÁG
CC01	202
CCDP	13
CCEN	226, 229
CCFP	12
CCML	12
CCPP	12
CDI3	83
CDIK	84
CDIN	84
CDIP	84
CELI	15
CELT	329
CERM	110
CERW	245
CEST	14
CFL3	126
CFLG	127
CFTT	16
CG18	181
CG28	180
CHAC	336-338
CHAR	355
CHAS	169
CHCA	206
CHCP	134
CHCS	134
CHIS	277
CHLF	357
CHPT	134
CHVF	206
CHVR	206
CIC3	128
CICG	129
CITA	336
CIVM	189
CIVR	189
CLCN	37

REF.	PÁG
CLTU	37
CM05	65
CM08	66
CM10	65
CM11	66
COAP	317
COBK	274
COCH	357
CODB	280
COEL	293
COI3	275
COIS	277
COMN	82
COMT	291-293
CON3	129
CONA	357
CONG	56, 398
CONP	275
CONR	275
CORK	122
COSS	293
COVN	40
CPLP	35
CPLS	173
CRBN	330
CRCK	272
CRES	398
CRGK	273
CRHC	271
CRHK	272
CRIX	274
CRLA	68-69
CRLK	272
CRMC	271
CRNK	273
CRQZ	273
CRTD	68

REF.	PÁG
CRTH	67
CRTI	68
CRTM	165
CRTP	67
CRTS	165
CRTT	67
CRYO	73
CSCP	14
CSPH	285
CSS3	127
CSSG	128
CTGP	219-220
CTRK	222
CTSI	268
CTSP	219
CTTR	91
CTYP	37-38
CUCH	357
CUNA	358
CUSH	358
CUSU	358
CUVP	305
CV01	202
CVCC	202
CVP1	202
CVPC	202
CYHN	355
CYHX	209, 355
DCHM	209, 359
DDBP	186
DE01	88
DE02	89
DE05	89
DE06	89
DE07	90
DE1P	88
DE2P	88

REF.	PÁG
DECA	54
DEL1	88
DEL2	89
DEL5	89
DEL6	89
DEL7	90
DEPK	90
DETA	359
DETE	362
DHCP	329
DHDB	266
DHE3	131
DIH3	130
DIPA	360
DIPB	168
DISP	216
DISS	167
DIVR	189
DLOG	297
DMFO	360
DMSO	32, 210, 360
DNTP	25
DOVF	269-270
DOVV	270
DPLA	322
DRAI	326
DRO3	129
DROG	157-158
DROP	183
DROT	129
DRU3	86
DRY3	133
DSNF	325
DTBW	266
DTU3	283
DWLP	19
EARP	322

REF.	PÁG
EAS2	109
EAS5	107
EAS8	108
EAS9	108
EASC	110
EASD	111
EASH	112
EASS	111
EASW	112
EASY	108, 120
EDF3	84
EDFS	84
EDHT	86
EDLT	85
EDTA	30, 338-339
EFCC	133
EFJP	81
EFN3	79
EFNG	79
EFS3	80
EFSP	80
EFW3	80
EFWG	80
EIDG	155
ELFH	22
ELFP	22
ELFT	22
ELFV	22
EOBL	51
EOMB	50
EOYE	50
EPSB	72
ERIO	397
ETAC	210, 363
ETGL	363
ETHA	361
ETHG	324

REF.	PÁG
EVFK	85
EVRK	85
EXA3	131
EXB3	157
EXBG	157-158
EXTH	156
EYED	323
EYES	323
EYTS	48
FACE	315
FACS	48
FASE	144
FBPC	70
FBXP	69-70, 205
FCOL	32
FEHL	383
FFE3	152
FFEN	152
FFEP	152
FFK3	151
FHOP	149
FHSP	132
FLAC	339
FLDG	155
FLEG	123
FLIS	277
FLP3	125
FLRP	225
FLSP	122
FLTW	165
FLUO	51
FLXT	276
FORA	339
FORM	51, 364
FORS	167
FPET	178
FPTA	179

REF.	PÁG
FPTF	148
FRAA	178
FRAN	178
FRAP	182
FRAT	175
FRBP	182
FRGA	180
FRGB	181
FRGG	181
FRGN	180
FRGP	188
FRIP	179
FRKP	184
FRLB	46
FRLP	183
FRRP	187
FRSP	188
FRUC	365
FTP3	133
FTY3	133
FU13	153-154
FU23	153-155
FU3M	153-155
FU43	153-155
FUC3	153-155
FUCH	52, 56
FUL3	148
FUN3	133
FUS3	148
FUSP	147
FUSS	155
FVAP	183
GDSS	318
GDWM	320
GDYE	28
GENT	55
GERF	145

REF.	PÁG
GFFA	146
GFFC	146
GLAC	207
GLEL	321
GLEN	319
GLIC	32, 365
GLIO	365
GLOF	321
GLOL	320
GLON	318
GLOP	322
GLOR	320
GLOS	319
GLOT	322
GLOX	319
GLUC	47, 366
GOCM	317
GOCW	316
GOSM	317
GOSW	316
GTCM	173
GUKO	153
GWB3	125
GWH3	125
GWS3	125
HCNT	36
HEAB	263
HEAM	267
HEMA	52-53, 56
HFFK	151
HGCH	373
HGIO	373
HIGR	299
HMAD	267
HMSD	268
HOSS	163
HPTN	210, 366

REF.	PÁG
HSMC	230-231
HSSM	172
HXAN	211, 367
HYBE	300
HYDR	300
HYPE	368
IBOX	164
ICEM	72
ICEP	73
ICPS	399
IGPK	72
ILPK	72
INCA	397
INCR	269-270
INCU	269-270
IODI	394
IPTG	32
IRCH	368
IRNA	369
IRON	368
IROX	369
IRSU	369
ISCT	211, 370
ISOC	72
IVMA	189
IVMN	189
IWCP	329
JACA	173
JPPF	329
KJDL	282-283
KMNO	381
KOLA	36
KOLS	36
LABC	308-310
LABN	312
LABR	312
LABS	310

REF.	PÁG
LABT	307-308
LABW	310
LACA	340
LACB	311
LACH	311
LACP	49
LACT	370
LADD	28
LADL	169
LASC	312
LASL	311
LATR	310
LBBR	31
LCAC	74
LCFR	74
LCRE	73
LDBR	47
LENA	377
LENS	63
LICH	32, 371
LIGH	263
LOGH	298
LOGT	298-299
LOOH	36
LSPH	284
LSSS	318
LTXT	163
LUBR	31
LUCI	29
LUGO	391
MACN	147
MAGC	258
MAGG	261
MAGK	259
MAGM	260
MAGO	257
MAGP	260

REF.	PÁG
MAGR	261
MAGS	261
MAGT	260
MAGV	259
MAGZ	259
MALG	304, 306
MALQ	304, 306
MANL	373
MAPM	305-306
MAPS	305-306
MARB	373
MASG	305
MASK	315-316
MASQ	305
MCBN	190
MCEN	228-229
MCH3	97
MCHA	97
MCHP	98
MCHS	98
MCHX	99
MCLG	98
MCNE	147
MCNN	147
MCRP	225
MCRW	274
MEBL	396
MEKT	375
MFCS	328
MFNY	147
MFPE	147
MGCH	32, 371
MGNA	371
MGPW	371
MGSU	372
MICP	19
MILG	304

REF.	PÁG
MILQ	304
MISG	305
MISQ	305
MIXS	252, 254-255
MJUP	82
MKFB	46
MM01	62
MM02	62
MMIS	277
MNCH	372
MNFA	154
MNFL	199
MNOX	372
MNSU	372
MOIL	63
MOLM	92
MORG	83
MORK	82
MORN	83
MORV	83
MOTC	162
MPC3	86
MPI2	101
MPIA	101
MPIP	15
MPMT	294
MPSP	225
MPSR	102
MPT3	86
MRHM	268
MSAR	41
MSBP	40
MSHM	267
MSHN	38
MSHX	38
MSLP	41
MSMP	40

REF.	PÁG
MSRP	40
MSSN	38
MSSP	38
MSSX	38
MTLD	370
MTOL	212, 374
MTOR	395
MTRE	398
MTSP	222
MUCI	56
MUFU	270
NAIS	277
NANE	375
NAOL	375
NESS	384
NEUR	54
NFK3	124
NFL3	81
NHOT	263
NIAC	340-341
NIAN	376
NIBZ	376
NICH	375
NIIS	277
NINA	375
NMIX	254-255
NSTH	250
NSTV	253
NTB3	218
NTSP	218
OLAC	341
OLIV	280
OLSS	48
ORAC	340
ORAN	49
ORCE	53, 56
OVEC	271

REF.	PÁG
OXAC	341
PAIS	277
PALI	376
PANO	53, 56
PARD	54
PARF	54
PBOX	17
PCPP	227
PCRD	17, 223-225
PCRF	18
PCRL	17
PCRP	17, 223-225
PCRS	17-18
PDI3	35
PDIN	35
PDIP	34-35
PDRF	302
PEET	210, 362
PENT	376
PFUP	148
PHAC	290
PHBC	291
PHBS	290
PHBW	291
PHDE	287
PHEL	287-290
PHEN	396-397
PHIS	277
PHMT	285-287
PHNA	396
PHOL	364
PHRE	398
PHTR	279
PIPD	102
PIPH	102
PIPN	106
PIPP	106-107

REF.	PÁG
PIPT	102
PIPW	102
PITC	270
PLAS	323
PLME	91
PLSS	48
PM01	59
POBR	378
POCA	378
POCH	378, 397
POCL	290, 378
PODC	378-379
PODP	379
POHF	379
POHP	379
POHY	380
POIO	382
POIS	277
POLP	278
POLR	278-279
POLT	276
PONA	380-381
PONC	33
POPH	379
POSC	240
POST	381
POSU	381
POTH	381
PPAN	53-54
PRAC	342
PREF	303
PRFL	90-91
PRLR	278-279
PROL	212, 382-383
PRSP	219
PRTK	27
PSIM	326

REF.	PÁG
PSWS	166
PTFC	273
PTFW	87
PTGP	219-220
PTSP	220
PTST	135
PUMI	376
PUMP	120
PURK	26-27
PUST	216
PYC3	96
PYRI	377
QECH	198
QLDF	140
QLDM	139
QLDS	138
QLPG	136
QLPV	137
QNDF	142
QNDM	141
QNDS	140
QNHF	144
QNHM	143
QNHS	142
QPCR	25
RACE	71
RACH	71
RACV	70
RBER	105
RBG1	178
RBG2	178
RBLO	251
RCD3	169
RCL2	169
RCL3	169
RCL4	169
RCP2	169

REF.	PÁG
RCP4	169
RCVL	206
RDS3	169
REA3	131
REC3	130
RESC	29
RET3	130
REVA	159
REVB	158
RMRT	222
RNIN	28
RPCR	25
RPD3	170
RPS3	170
RROP	170
RROS	170
RSVB	46
RTCM	171
RTIP	117-118
RTMM	171
RTRS	170
RTSM	171
RTSP	171
RUTT	162
SAAC	342
SAFE	322
SAND	351
SBG3	174
SBGA	174
SBGP	175
SBS3	174
SBSA	175
SBUP	105
SC02	203
SC04	191, 205
SCAS	167
SCHF	56

REF.	PÁG
SCIS	167
SCME	290
SCNP	177
SCOP	168
SCOS	168
SCPP	168
SCSP	177
SDRY	274
SFCA	201
SFCG	150
SFGG	150
SFHP	151
SFMC	200
SFNG	150
SFNY	199
SFPE	201
SFPT	199
SFPV	200
SFT3	149
SFTB	196
SFTG	149
SFU3	149
SFUP	150
SGCH	207
SGE0	90
SGEC	206
SGRE	135
SH01	203
SHKB	255, 257
SHKP	256-257
SHKU	257
SHOP	317
SHV1	206
SIEV	156
SILT	162
SINA	377
SISU	377

REF.	PÁG
SLAC	342
SLIB	39
SLID	41
SLIF	39
SLIG	39
SLIS	277
SLIU	39
SM01	63
SM05	64
SM07	64
SM11	64
SMLG	304
SMLQ	304
SMPM	305
SMPS	305
SMSG	305
SMSQ	305
SOAC	384-385
SOAP	324-325
SOCA	385
SOCH	385
SOCI	385
SODH	386
SOH3	157-158
SOHC	386
SOHM	386
SOHY	387-388
SOIL	263
SOIO	391
SOMB	389
SOMO	389
SONA	389
SONI	389
SOOX	389
SOPE	35
SOPH	386-387
SOPO	329

REF.	PÁG
SOSL	390
SOSU	390
SOTH	390-391
SOTS	390
SOX3	157
SPB3	130
SPCS	166
SPDS	166
SPEC	314
SPHE	198
SPIN	19
SPMS	166
SPNS	166
SPPC	37
SPRP	36
SPSA	165
SPSC	240
SPSP	166
SPSS	165
SPTR	303
SPTS	166
SPWS	167
SPY3	96
SRSS	177
SSEP	187
SSTO	16
STAP	91
STAR	346, 395
STBB	197
STBL	197
STC2	204
STCP	132
STER	36
STH3	132
STIH	249-251
STIS	248, 251
STIV	253

REF.	PÁG
STLB	197
STO3	132
STOP	132
STOR	217
STOS	217
STP2	204
STP3	132
STPH	284
STPO	327
STPS	103
STRB	46
STRN	173
STRP	173
STRT	173
STUN	218
STV2	204
STWS	276
SUAC	343-344
SUBP	188
SUC3	131
SUCR	384
SUDN	54
SUPW	352
SV02	203
SV04	205
SVC2	204
SVCP	187
SVCS	187
SVFB	186
SVI2	205
SVP2	203
SVP4	205
SVPC	204
SVSC	204
SVSN	190
SVSP	189-190
SYRI	107

REF.	PÁG
SYRL	107
TAEB	33
TAPE	92
TAQM	24
TAQP	24
TART	55
TBEB	33
TBMT	280
TEBR	31
TEFT	163
TELX	106
TETR	213, 392
THBL	396
THCL	170
THCS	170
THCY	18
THER	294-297, 299
THES	295
THIP	148
TIAD	114-116
TIAU	117
TICD	114-115
TICH	360
TIGR	15
TIME	301-302
TIMT	360
TIPB	113-114
TIPP	112-114
TLBL	49
TLCP	207
TOLN	213, 392
TOSR	189
TP18	181-182
TP28	179-180
TP34	182
TPET	179
TPH3	134

REF.	PÁG
TPHT	134
TPTF	216
TRAC	344
TRAP	176
TRCH	344
TRIC	56
TRIE	393
TRIS	33
TROP	176
TRPP	177
TRRE	29
TRSC	172
TRTN	175
TRWP	176
TRYN	47
TRYP	163-164
TRYS	164
TRYV	164
TSTM	171
TSTP	171
TTBP	326
TTCE	392
TTCS	48
TTHS	214
TTHW	214
TTSN	224
TTSP	222
TTSS	191, 205, 222-223, 227
TTZS	223
TU02	215
TU04	215
TU05	216
TUPP	214
TUPS	214
TUST	214
TVPE	13

REF.	PÁG
TVPV	13
TWBA	264
TWBE	264
TWBS	264
TWBT	265
TWEN	33
TZOL	32
ULTR	265
ULTW	31
UREA	33, 393
URPH	284
USSP	172
VAAS	120
VACU	160-161
VALI	393
VANI	393
VCRI	202
VFA3	95
VFC3	94
VFH3	94
VFK3	93
VFKP	96
VFL3	93
VFLA	96
VFPE	14
VFPV	14
VFQR	95
VIG3	129
VORX	252
VPI2	100
VPIA	99
VPIH	100
VPU3	159
VPUA	159
VPUP	159
VTRA	161
WABP	327

REF.	PÁG
WABS	326
WATR	209, 345
WBAS	232
WBGp	191
WBL3	87
WBLP	87
WBSP	192
WBSS	164
WBSW	275
WBT3	87
WBTP	191
WDIN	86
WE2S	246
WEIR	81
WF1J	247
WF1S	246
WFU3	245
WHIS	277
WM1B	245
WM1J	247
WM1M	246
WPAL	233, 247
WPAN	247
WPAP	247
WPPF	237
WPSY	161
WRST	51
WSBE	275
WSBW	275
WSPH	284
XGAL	33
XTTC	28
XYLN	55, 394
YEEX	47
ZNCH	355
ZNMT	356
ZNNA	356

REF.	PÁG
ZNSU	356

DURANTE 2022 VISÍTENOS EN:



PHARMA
COSME TECH

Chartres, Francia
31 Mayo - 2 Junio 2022



ACHEMA 2022

Frankfurt am Main, Alemania
22-26 Agosto 2022



FORUM
LABO
LYON

Lyon, Francia
19-20 Septiembre 2022



labforum

Madrid, España
5-6 Octubre 2022



ARAB LAB+

Dubái, UAE
24-26 Octubre 2022

DESCARGA DE RESPONSABILIDAD

Hemos puesto el máximo empeño para que las fotografías, dibujos, medidas y descripciones de productos que aparecen en este catálogo definan con exactitud al producto real. **Sin embargo toda la información tanto gráfica como escrita ha de considerarse siempre aproximada** no constituyendo un contrato escrito entre Labbox y los compradores. En caso de discrepancia entre la información del catálogo y el producto real **la responsabilidad de Labbox queda limitada a aceptar la devolución** de los productos.

Los productos contenidos en este catálogo son comercializados **para uso exclusivo de laboratorio** y reservados **sólo para uso profesional** por parte de técnicos debidamente formados y cualificados. Labbox no se responsabiliza por el uso inadecuado de los mismos o por parte de personal no preparado. Las personas que manipulen, transporten o empleen los productos contenidos en este catálogo han de **conocer los riesgos inherentes a los mismos**, disponer de los **equipos de protección individual o colectiva** pertinentes y leer y cumplir las medidas establecidas en las etiquetas y las **fichas de seguridad** de los productos químicos o en los manuales de los equipos.

EXTRACTO DE LAS CONDICIONES GENERALES DE VENTA (descargables en www.labbox.com)

LABBOX LABWARE S.L. (CIF: B63950240) tiene su domicilio social en Calle Migjorn, 1, 08338 Premià de Dalt (Barcelona).

CONDICIONES DE TRANSPORTE

Para España (Península y Baleares): portes pagados para pedidos superiores a 100 € (IVA no incluido). Para pedidos inferiores se cargan en factura 10 € de portes. Se emplean transportistas que garantizan la entrega en 48 h y que cumplen las normativas para transporte de mercancías peligrosas por carretera (ADR) cuando el tipo de productos lo requiera. En el caso de entregas parciales, estos gastos se aplicarán una sola vez, independientemente del número de envíos que se realicen.

Para España (Canarias), consulte directamente con nuestro distribuidor: MELCAN S.L.U. e-mail: info@melcan.com

EMBALAJE PARA TRANSPORTE EN FRÍO

Todos los productos comercializados por Labbox que están sujetos a la cadena de frío son transportados en las condiciones adecuadas para mantener intactas las características inherentes al mismo, por este motivo además solo se realizan este tipo de envíos de lunes a jueves. Los envases y embalajes requeridos para este tipo de transporte no supondrán un coste extra para el cliente.

FORMAS DE PAGO

Los nuevos clientes han de abonar el primer pedido por anticipado. Para sucesivos pedidos nuestro plazo de pago es de 30 días (adaptándonos a su forma de pago habitual), siempre que exista una aceptación de la cobertura de crédito por parte de la aseguradora con la que Labbox haya contratado este servicio. También puede pagar mediante tarjeta de crédito si realiza el pedido a través de www.labbox.com

Los pedidos de particulares se admiten exclusivamente si se realizan a través de nuestra página web y pagando al instante mediante tarjeta de crédito. En ningún caso se venden productos químicos a particulares.

COMO HACER UN PEDIDO

Puede adquirir los productos de este catálogo a su distribuidor habitual de material de laboratorio (más de 100 en toda España trabajan regularmente con nosotros) o directamente a Labbox de las formas siguientes:

POR FAX

902 995 317- 937 909 532

POR E-MAIL

clientes@labbox.com

POR INTERNET

www.labbox.com

GARANTÍAS Y SERVICIO TÉCNICO

En todos los equipos incluidos en este catálogo se indica el plazo de garantía, que es cómo mínimo de 1 año y en algunos casos llega hasta 5 años. Y por supuesto tanto si están en garantía como si no lo están disponemos de Servicio Técnico para solventar cualquier incidencia que surja en los equipos vendidos por nosotros.

NOTAS SOBRE LOS PRECIOS

Los precios indicados en este catálogo no incluyen I.V.A. y son válidos hasta el 31 de Enero de 2023.

Aunque hacemos lo posible para mantenerlos todo el año, nos reservamos el derecho a modificar cualquier precio sin previo aviso en caso de variaciones significativas del precio de coste o en caso de detectar algún error en el catálogo.

Todos los productos se venden por cajas completas.

CONDICIONES DE DEVOLUCIÓN

Para realizar una devolución puede hacerlo directamente en nuestra sección de incidencias de nuestra web o poniéndose en contacto con Atención al Cliente por e-mail que le facilitará el procedimiento a seguir. En ambos casos, le indicamos que las devoluciones siempre irán ligadas a un número de incidencia que hará posible su identificación en el momento de la recepción en nuestras instalaciones. Le rogamos que por favor no envíe nunca mercancía de Labbox sin un número de incidencia ya que sin dicho número no será posible identificar la mercancía al llegar a nuestros almacenes y nos veremos obligados a no aceptarla. En ningún caso podrá abonarse un producto si no se reciben todos los componentes que se entregaron originalmente o si se ha estropeado el producto o su embalaje original debido a una mala preparación para el envío.

En el caso particular de los productos químicos, el compromiso de devolución es válido mientras el envase esté precintado. Una vez abierto sólo se admitirán devoluciones cuando existan discrepancias justificadas entre las especificaciones ofrecidas en los catálogos y/o las etiquetas de los productos y las especificaciones reales encontradas. En estos casos nuestro Departamento de Calidad estudiará la incidencia y aprobará o rechazará la devolución, razonando técnicamente su decisión. La garantía de devolución de cualquier producto sin necesidad de justificarse no es válida para proyectos que Labbox considere especiales (grandes cantidades fabricadas bajo demanda, productos personalizados, productos fuera de catálogo, etc.) o para productos que requieran transporte en frío. En estos casos Labbox estudiará de forma particular las circunstancias antes de aprobar o rechazar una posible devolución.

ELIMINACIÓN DE RESIDUOS

Todos los productos de este catálogo, incluidos sus envases y embalajes, una vez adquiridos son propiedad del comprador y éste es el único responsable de su eliminación. El comprador ha de tomar las medidas oportunas para eliminar los residuos de forma segura, respetuosa con las personas y el medio ambiente y acorde a las disposiciones legales que sean de aplicación.

Atención al Cliente

902 995 318- 937 552 084

(de lunes a jueves de 9 a 17:30 h y viernes de 9 a 14 h)

Fax 902 995 317- 937 909 532

clientes@labbox.com

www.labbox.com

