

# CATALOGO



2022 - 2024

**LABOLAN**



**TELÉFONO:** +34 948 325 392



**FAX:** +34 948 325 186



**E-MAIL:** info@labolan.es  
atencionalcliente@labolan.es



**CORREO:** LABOLAN, S.L.  
Polígono Ind. Comarca 2 - calle a - nº 47  
31191 Esparza de Galar  
(Navarra) España



**WEB:** www.labolan.es

*Síguenos en las redes*



**Labolan, S.L.** inicia su actividad en el año 1983.

El objeto inicial de su actividad consistió en aglutinar en una única empresa la fabricación de equipos de laboratorio, con la marca **INDELAB**, existente desde 1969, con la distribución de equipos de laboratorio de primeras marcas europeas.

En el año 2006 **Labolan, S.L.** construye sus nuevas instalaciones en la comarca de Pamplona, ubicando en ellas todos los departamentos de la empresa.

Hoy en día **Labolan, S.L.** prosigue con esa actividad dual, de fabricante y distribuidor de primeras marcas, que le confieren la calidad de aportar soluciones a las demandas actuales de los laboratorios.



**Labolan S.L.** dispone de un Sistema de Gestión de Calidad y de un Sistema de Gestión de Medio Ambiente integrado para sus actividades de diseño, desarrollo, fabricación y montaje de mobiliario técnico y aparatos de laboratorio y distribución de artículos para laboratorio conforme a los requisitos de las normas **ISO 9001:2015** e **ISO 14001:2015**.



# Contenido

## AGITADORES

8-47

- Balanceo
- Incubadores con agitación
- Magnéticos
- Microplacas y microtubos
- Orbitales y de vaivén
- Rotativos
- Rotatorios
- Termoagitadores
- Varilla
- Vibradores para tubos



## ANÁLISIS ALIMENTARIO

54-61

- Determinación de fibras
- Determinación de nitrógeno
- Equipos Kjeldahl (destilación-digestión)
- Extracción de grasas



## ANÁLISIS DE AGUAS

62-71

- D.B.O. Determinación
- D.Q.O. Determinación
- Floculadores
- Fotómetros para aguas
- Grupos de mineralización
- Radiómetros, Ph-metros, turbidímetros



## ARMARIOS DE SEGURIDAD

72-81

- Ácidos y bases
- Armarios combinados: inflamables/ácidos y bases
- Productos inflamables



## AUTOCLAVES

82-85

- Electromecánicas
- Electrónicas



## BALANZAS

86-93

- Analíticas
- Analizadores de humedad
- Electrónicas
- Mecánicas



## BAÑOS TERMOSTÁTICOS

94-103

- Baños termostáticos
- Baños termostáticos con agitación
- Criotermostatos de circulación
- Termostatos de inmersión



## BAÑOS POR ULTRASONIDO 104-107

- Bactosonic
- Baños por ultrasonidos
- Baños por ultrasonidos con agitación
- Baños ultrasonidos para pipetas
- Baños ultrasonidos refrigerados
- Concentrados de limpieza



## BIOLOGÍA MOLECULAR 108-143

- Baños calefactores tubos, placas
- Cabinas para PCR
- Electroforesis (cubetas, fuentes)
- Electroforesis (fotodocumentación)
- Kits para biología molecular
- Microtubos y microplacas para PCR
- Puntas con filtro
- Termocicladores
- Termomezcladores de tubos y placas
- Transiluminadores



## BOMBAS 144-147 | 308-311

- Bombas de vacío
- Bombas peristálticas
- Sistemas de aspiración



## CABINAS DE FLUJO LAMINAR 148-151

- Horizontales
- Verticales
- Seguridad biológica



## CABINAS DE FILTRACIÓN Y EXTRACCIÓN 152-155

- Cabinas de filtración
- Vitrinas de extracción de gases



## CENTRÍFUGAS 156-167

- Centrífugas para microhematocrito
- Centrífugas para microtubos
- Centrífugas para microplacas
- Centrífugas para tubos
- Centrífugas refrigeradas
- Citocentrífugas



## CONGELADORES 168-175

- Congeladores -45°C
- Congeladores y refrigeradores
- Contenedores criogénicos
- Ultracongeladores -86°C



# Contenido

## CONTADORES

176-179

- Contadores de colonias
- Contadores diferenciales para células
- Contadores manuales
- Relojes avisadores

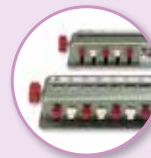

## ELECTROFORESIS

110-121

- Cubetas horizontales y verticales
- Electroblotting, electroforesis 2-D
- Fuentes para electroforesis
- Secador geles
- Sistemas de fotodocumentación
- Transiluminadores



## EQUIPOS DE PURIFICACIÓN DE AGUA

180-186

- Desionizadores
- Equipos agua tipo I (ultrapura)
- Equipos agua tipo I y II



## DISPENSACIÓN Y DOSIFICACIÓN

188-201

- Aspiradores para pipetas
- Buretas automáticas
- Diluidores
- Dispensadores
- Pipetas automáticas y electrónicas
- Pipetas multicanales



## ESPECTROFOTÓMETROS

202-207

- Espectrofotómetros VIS
- Espectrofotómetros UV-VIS
- Espectrofotómetros doble haz
- Espectrofotómetros de microplacas
- Lector y lavador de microplacas



## ESTUFAS - INCUBADORES

210-223

- Cámaras anaeróbicas
- Estufas desecación
- Estufas de vacío
- Incubadores para cultivos
- Incubadores CO<sub>2</sub>
- Incubadores refrigerados



## GRADILLAS - RACKS

224-237

- Acumuladores de frío
- Archiveros para congeladores
- Gradillas para tubos y microtubos
- Gradillas de cartón, plástico, aluminio
- Gradillas refrigeradas
- Gradillas para congelación



## HISTOLOGÍA

238-291

- Archivadores cassetes y portaobjetos
- Armarios de seguridad para formol
- Baños de flotación
- Cassetes, contenedores, cubetas
- Cuchillas microtomo y tallado
- Cubreobjetos y portaobjetos
- Dispensadores de parafina
- Estaciones de tallado
- Kits histología y enzimo-histoquímica
- Reactivos
- Equipamiento general



## HOMOGENEIZADORES

48-53

- Homogeneizadores (rotor-estator)
- Homogeneizadores a paletas
- Homogeneizadores por ultrasonidos



## INCUBADORES

292-301

- Baños calefactores
- Bloques calefactores
- Incubadores para microplacas
- Incubadores para microtubos, tubos y microplacas
- Imanes para agitación
- Lámpara para luz fría
- Lámpara con lente de aumentos
- Lámpara UV con filtro
- Termobloques
- Termobloques con agitación
- Termobloques refrigerados
- Termomezcladores refrigerados



## MICROBIOLOGÍA

302-321

- Agitadores para placas Petri
- Asas, bolsas, frascos, placas Petri...
- Diluidores
- Equipos filtración
- Esterilizadores
- Frascos con tiosulfato para aguas
- Filtros jeringa y filtros de membrana
- Homogeneizadores
- Homogeneizadores a paletas
- Mecheros de gas
- Sembradores



## MICROSCOPIA

322-337

- Cámaras digitales y accesorios
- Microscopios biológicos
- Microscopios metalográficos
- Estereomicroscopios zoom
- Estereomicroscopios LCD



## MOBILIARIO PARA LABORATORIO

338-347

- Grifería técnica
- Mesas móviles
- Mesas murales y centrales
- Mesas para balanzas
- Módulo de lavado
- Taburetes y sillas



## MEDIDORES PH, CONDUCTIVIDAD

348-353

- Mantas calefactoras
- pH, conductividad, TDS, O<sub>2</sub>
- pH-metros de mesa
- pH-metros portátiles
- Placas calefactoras





# Contenido

## REFRACTOMETROS

358-361

- Polarímetros
- Refractómetros Abbe
- Refractómetros de mano
- Refractómetros digitales de mano



## MATERIAL FUNGIBLE

364-443

- Absorbente para formol
- Archivadores para cassettes y portaobjetos
- Asas de siembra y espátulas
- Bidones
- Bolsas para autoclave y de desechos
- Bolsas para transporte
- Cajas para portaobjetos
- Cámaras de contaje
- Cassettes para histología
- Cestos y gradillas
- Contenedores con formol encapsulado
- Contenedores de muestras y de orina
- Contenedores para hojas bisturí
- Criotubos
- Cubetas de plástico
- Cubetas para espectrofotómetros
- Cubetas para tinciones
- Cuchillas de microtomo
- Cuchillas para tallado
- Cultivo celular (frascos y placas)
- Desecadores
- Desodorante para autoclaves
- Embudos de plástico y vidrio
- Embudos de seguridad
- Filtros jeringa
- Filtros y frascos de filtración
- Frascos de plástico y vidrio
- Frascos para análisis de aguas
- Guantes de nitrilo
- Guantes riesgo químico y biológico
- Hisopos para toma de muestras
- Hojas de bisturí y escalpelos
- Imanes
- Lancetas
- Material para histología
- Matraces
- Microplacas PCR
- Microtubos PCR
- Morteros
- Papel filtro y pH
- Parafilm
- Pipetas serológicas
- Pipetas Pasteur
- Placas Microtiter
- Placas Petri
- Portaobjetos y cubreobjetos
- Probetas
- Puntas para pipetas
- Reactivos y Kits para histología
- Termómetros
- Torundas para toma de muestras
- Tubos para centrifuga
- Tubos y microtubos para congelación
- Tubos extracción de sangre
- Tubos para hematocrito
- Tubos para PCR
- Vasos de laboratorio
- Vidrio de laboratorio



## EN ESTE CATÁLOGO APARECEN UNA SERIE DE SÍMBOLOS



**Batería interna**



**Pesaje por debajo de la balanza**



**Calibración interna**



**Calibración externa**



**RS-232**



**Función de tara**



**USB**



**Recuento de piezas**



**Cálculo de porcentaje**



**Batería recargable**



**Enchufe**



**Movimiento Orbital**



**Movimiento de vaivén**



**Movimiento 3D**



**Movimiento de balanceo**



**Alta temperatura**



● 51079

## Agitador magnético ultraplano

### Agitador magnético ultraplano ESP

- No requiere mantenimiento al no incorporar elementos mecánicos de movimiento.
- Agitación obtenida por un campo magnético rotatorio inducido por bobinas.
- Clase de protección IP20.
- Estructura fabricada con una selección de materiales de una gran resistencia a las agresiones químicas.
- Velocidad regulable desde 50-1100rpm.
- Voltaje: 100-240V/50-60Hz.

Ref.	Velocidad máxima	Capacidad Agitación	Dimensiones mm Ancho x Fondo x Alto	Potencia W	Peso Kg	Importe
51079	1.100rpm	5 litros	160x230x33	6	0,87	239,20 €



● 51480

## Agitador magnético ultraplano

- Estructura ABS resistente a la corrosión y superficie en PET.
- Protección IP65.
- Dimensiones de la plataforma de trabajo 90mm Ø.
- Voltaje: 100-240V/50-60Hz.

Ref.	Velocidad r.p.m.	Capacidad Agitación	Dimensiones mm Ancho x Fondo x Alto	Potencia W	Peso Kg	Importe
51480	15-1500	0,8 litros	175x120x15	5	0,3	132,50 €



● 51486

## Agitador ECO-STIR

- Con motor DC sin mantenimiento.
- Fabricado en PET de alta resistencia química.
- Con soporte para colocación de sensores o electrodos pH.
- Plataforma 120mm Ø.
- Protección IP21.
- Voltaje: 100-120/200-240V/50-60Hz.

Ref.	Velocidad máxima	Capacidad Agitación	Dimensiones mm Ancho x Fondo x Alto	Potencia W	Peso Kg	Importe
51486	30-2.000rpm	1,5 litros	150x145x50	7,2	0,30	68,80 €



● 51481

## Agitadores magnéticos Lan.Technics

- Estructura ABS resistente a la corrosión.
- Agitador 51481 con pantalla digital.
- Control electrónico con velocidad regulable.
- Permite trabajar con barras imantadas hasta 50mm.
- Plataforma de trabajo 135mm diámetro.
- Protección IP42.
- Voltaje: 100-240V/50-60Hz.



● 51482

Ref.	Velocidad r.p.m.	Capacidad Agitación	Pantalla	Dimensiones mm Ancho x Fondo x Alto	Potencia	Peso	Importe
51481	100-1500	3 litros	LCD	150x260x80	15W	1,8Kg	138,00 €
51482	100-1500	3 litros	-	150x260x80	10W	1,8Kg	117,00 €



**Imanes para agitación**  
Ver página 298.

# Agitadores magnéticos

## Microagitador magnético MST y MST Digital hasta 5 litros

- Control electrónico de la velocidad.
- Permanece frío incluso después de horas de uso.
- Volumen máximo de agitación: 5 litros.
- Estructura en tecnopolímeros resistentes a los agentes químicos.
- Dimensiones: 120x145x50mm (Ancho x Fondo x Alto).
- Voltaje: 100-240V/50-60Hz.

### 51060 Agitador magnético MST

- Velocidad regulable hasta 1100rpm.

### 51060D Agitador magnético MST Digital

- Temporizador de 1 a 900 min. con apagado automático programable.
- Inversión de la dirección a intervalos programable (5-9000 segundos).
- Velocidad regulable hasta 1500rpm, pantalla digital.
- Motor libre de mantenimiento sin escobillas.
- Velocidad constante aunque varíe la viscosidad (SpeedServo).



● 51060



● 51060D

Ref.	Modelo	Velocidad r.p.m	Capacidad Agitación	Potencia W	Peso Kg	Importe
51060	MST-Analógico	10-1.100rpm	5 litros	0,6	0,40	101,40 €
51060D	MST-Digital	10-1.500rpm	5 litros	0,6	0,60	188,50 €

## Microagitador magnético Microstirrer hasta 5 litros

- Estructura metálica, recubierta de epoxi.
- Velocidad regulable hasta 1.100rpm.
- Dimensiones: 120x128x48mm (Ancho x Fondo x Alto).
- Voltaje: 100-240V/50-60Hz.

Ref.	Modelo	Velocidad r.p.m	Capacidad Agitación	Potencia W	Peso Kg	Importe
51061	Microstirrer	10-1.100rpm	5 litros	0,6	0,55	131,30 €



● 51061

## Agitador Magnético MSL-8 y MSL-8 Digital hasta 8 litros

- Estructura metálica y superficie en acero inoxidable.
- Control electrónico de velocidad, regulable de 40 a 1500rpm ( $\pm 10$ rpm).
- Velocidad constante aunque varíe la viscosidad (SpeedServo).
- Permanece frío incluso después de horas de uso.
- Motor libre de mantenimiento sin escobillas.
- Volumen máximo de agitación: 8 litros.
- Dimensiones: 168x183x60mm (Ancho x Fondo x Alto).
- Voltaje: 100-240V/50-60Hz.

### 51284 Agitador magnético MSL-8

### 51284D Agitador magnético MSL-8 Digital

- Temporizador de 1 a 99h 59 min. con apagado automático programable.
- Inversión de la dirección a intervalos programable (5s-99min55s).
- Pantalla digital.



● 51284



● 51284D

Ref.	Modelo	Velocidad r.p.m	Capacidad Agitación	Potencia W	Peso Kg	Importe
51284	MSL8-Analógico	40-1.500rpm	8 litros	0,5	0,95	230,00 €
51284D	MSL8-Digital	40-1.500rpm	8 litros	0,5	0,95	293,80 €

## Agitador magnético con recubrimiento cerámico MS-20

- Control electrónico con velocidad regulable hasta 1.500rpm.
- Plataforma con recubrimiento cerámico 180x180mm.
- Capacidad de agitación hasta 20 litros.
- Incluye barra magnética de 30mm.
- Dimensiones: 206x307x99mm (Ancho x Fondo x Alto).
- Voltaje: 80-240V/50-60Hz.

Ref.	Modelo	Velocidad r.p.m	Capacidad Agitación	Potencia W	Peso Kg	Importe
51065	MS-20	40-1.500rpm	20 litros	10,0	3,10	386,40 €



● 51065





## Agitadores magnéticos digitales para volúmenes de 25 o 50 litros

- Motor sin escobillas para un funcionamiento continuo para grandes volúmenes a cualquier velocidad, con tecnología SpeedServo.
- Protegido contra derrames de líquidos.
- Opción de bloqueo de seguridad, para evitar alterar las condiciones de trabajo.
- Pantalla digital LCD clara.
- Temporizador de 1min. a 99h 59min. con apagado automático programable.
- Inversión de la dirección a intervalos programable (5-99min55s).
- Voltaje: 100-240V/50-60Hz.



● 52060



● 52061

### 52060 Agitador MSL-25 digital

- Velocidad de agitación regulable entre 40 y 1500rpm.
- Volumen máximo de agitación: 25 litros.
- Dimensiones: 253x269x71mm (Ancho x Fondo x Alto).

### 52061 Agitador MSL-50 digital

- Velocidad de agitación regulable entre 20 y 1000rpm.
- Volumen máximo de agitación: 50 litros.
- Dimensiones: 354x369x77mm (Ancho x Fondo x Alto).

Ref.	Modelo	Velocidad r.p.m	Capacidad Agitación	Potencia W	Peso Kg	Importe
52060	MSL 25	40-1500rpm	25 litros	9	1,8	<b>632,00 €</b>
52061	MSL 50	20-1000rpm	50 litros	10	4,0	<b>1.685,00 €</b>



## Agitadores magnéticos 2mag

- Dispositivos de agitación extraplanos.
- Velocidad sincronizada en todos los puntos de agitación.
- Principio de inducción con ausencia de desgaste y sin mantenimiento.
- Sistema SoftStar para capturar, centrar y acelerar la barra de agitación.



● 51280

### 51280 Agitador MIX 1

**789,00 €**

- Con pantalla digital clara y función memoria.
- Agitación hasta 10 litros de volumen adecuado para medios viscosos.
- Velocidad regulable: 100-2000rpm.
- 4 grados de potencia (5/10/15/20W).
- Fabricado en acero inoxidable.
- Protección: IP64.
- Dimensiones: 188x238x38mm (Ancho x Fondo x Alto).
- Peso: 4Kg.
- Voltaje: 100-240V/50-60Hz.



## Agitador sumergible MIXdrive 1 ECO

- Sumergible hasta 50°C (básico) o sumergible hasta 95°C (HT).
- Agitación: 1-3.000ml con unidad de control externa MIX-Eco.
- Velocidad regulable: 120-1200rpm.
- Dimensiones: 120x120x38mm (agitador) y 65x50x45mm (control) (Ancho x Fondo x Alto).
- Protección agitador: IP68.
- Peso: 1,5Kg.
- Voltaje: 100-240V/50-60Hz.



### 51290 MIXdrive 1 básico Eco con control Mix

**639,00 €**

### 51291 MIXdrive 1 HT Eco con control Mix

**827,00 €**

### Otros modelos de agitadores 2mag disponibles en acero inoxidable:

- ATEX, multipuestos, multipuestos con control externo, para microplacas, grandes volúmenes (250L.), medios muy viscosos, sumergibles Mini y hasta 10 litros, baños termostáticos para agitadores, etc.

# Agitadores magnéticos

## Agitadores magnéticos multipuestos sin calefacción

- Agitación simultánea de 6 o 15 posiciones.
- Regulación electrónica de velocidad entre 80 y 1.500rpm, de gran precisión a bajas rpm.
- Estructura metálica con recubrimiento epoxi altamente resistente a las agresiones químicas, mecánicas y a la corrosión en general.
- Motor de agitación PCM de alta potencia (Patented Composed Magnet).
- Puede mantenerse frío después de un uso continuado.
- Posibilidad de termostatar las muestras acoplando una cubeta para recirculación de agua.
- Voltaje: 100-240V/50-60Hz.



### Multistirrer 6 plazas

Ref.	Velocidad r.p.m.	Capacidad Agitación	Dimensiones mm Ancho x Fondo x Alto	Potencia W	Peso Kg	Importe
<b>51077</b>	80-1.500	6x400ml o 6x85mm Ø	230x370x51,5	3,6	1,75	<b>793,00 €</b>



### Multistirrer digital 6 plazas

- Con temporizador hasta 900 minutos y cambio de sentido de agitación (5-900seg).

Ref.	Velocidad r.p.m.	Capacidad Agitación	Dimensiones mm Ancho x Fondo x Alto	Potencia W	Peso Kg	Importe
<b>51077D</b>	80-1.500	6x400ml o 6x85mm Ø	230x370x51,5	3,6	1,75	<b>869,70 €</b>

### Multistirrer 15 plazas

Ref.	Velocidad r.p.m.	Capacidad Agitación	Dimensiones mm Ancho x Fondo x Alto	Potencia W	Peso Kg	Importe
<b>51078</b>	80-1.500	15x250ml o 15x64mm Ø	230x370x51,5	9	2,10	<b>1.184,00 €</b>



### Multistirrer digital 15 plazas

- Con temporizador hasta 900 minutos y cambio de sentido de agitación (5-900seg).

Ref.	Velocidad r.p.m.	Capacidad Agitación	Dimensiones mm Ancho x Fondo x Alto	Potencia W	Peso Kg	Importe
<b>51078D</b>	80-1.500	15x250ml o 15x64mm Ø	230x370x51,5	9	2,10	<b>1.251,90 €</b>

### Accesorios

<b>51155</b>	Tanque de agua para termostatación acoplable a Multiagitador Dimensiones: 280x410x180mm (Ancho x Fondo x Alto). Con orificios para la recirculación del agua.	<b>248,00 €</b>
--------------	---	-----------------

## Agitadores magnéticos multipuestos digitales MS-MP

- Plataforma de acero inoxidable AISI 304.
- Control por microprocesador, pantalla LCD y función memoria para rpm y tiempo.
- Agitación simultánea de 4 u 8 posiciones.
- Regulación electrónica de velocidad entre 80 y 1.200rpm.
- Gran resistencia mecánica, física y química con superficie en acero inoxidable.
- Temporizador hasta 99 horas y 59 minutos y posición en continuo.
- Distancia entre posiciones de agitación: 100mm.
- Utilizable en incubadores y cámaras climáticas.
- Alarmas por posibles errores.
- Imanes de 30mm incluidos.
- Voltaje: 80-240V/50-60Hz.

Ref.	Velocidad máxima	Capacidad Agitación	Dimensiones mm Ancho x Fondo x Alto	Potencia W	Peso Kg	Importe
<b>51174</b>	80-1.200rpm	4x500ml	210x300x65	20	2,50	<b>655,00 €</b>
<b>51178</b>	80-1.200rpm	8x500ml	210x500x65	20	3,50	<b>745,00 €</b>





● 51062

## Agitadores magnéticos con placa calefactora

### Agitador con placa calefactora ARE

- Estructura metálica con recubrimiento epoxi altamente resistente a las agresiones químicas.
- Control electrónico de velocidad hasta 1500rpm con regulación en continuo.
- Temperatura regulable hasta 370°C.
- Dimensiones de la placa: 135mm Ø.
- Voltaje: 230V/50-60Hz (115V/60Hz opcional).
- Protección: IP42.

Ref.	Velocidad máxima	Capacidad Agitación	Dimensiones mm Ancho x Fondo x Alto	Potencia W	Peso Kg	Importe
51062	1.500rpm	15 litros	165x280x115	630	2,9	360,10 €

### Agitador con placa calefactora AREX

- Estructura en aluminio inyectado recubierto de epoxi de elevada resistencia química.
- Placa calefactora en aluminio.
- Control electrónico de velocidad hasta 1500rpm.
- Capacidad de agitación: 20 litros (H<sub>2</sub>O).
- Temperatura regulable hasta 370°C.
- Dimensiones de la placa: 135mm Ø.
- Conectable a termostato digital Vertex (Vertex no incluido).
- Precisión de temperatura con termostato VERTEX: ±0,5°C.
- Voltaje: 230V/50-60Hz (115V/60Hz opcional).



● 51063

Ref.	Velocidad máxima	Temperatura °C	Capacidad Agitación	Dimensiones mm Ancho x Fondo x Alto	Potencia W	Peso Kg	Importe
51063	1.500rpm	370°C	20 litros	165x280x115	630	2,8	429,00 €

### Agitador con placa calefactora AREX-Digital con sonda

- Estructura en aluminio inyectado recubierto de epoxi de elevada resistencia química.
- Placa calefactora en aluminio con recubrimiento cerámico.
- Control electrónico de velocidad hasta 1500rpm.
- Capacidad de agitación: 20 litros (H<sub>2</sub>O).
- Temperatura regulable hasta 370°C.
- Dimensiones de la placa: 135mm Ø.
- Incluye sonda de temperatura externa PT100 para control hasta 250°C de la temperatura del líquido a agitar (±1,0°C).
- Voltaje: 230V/50-60Hz (115V/60Hz opcional).



● 51253

Ref.	Velocidad máxima	Temperatura °C	Capacidad Agitación	Dimensiones mm Ancho x Fondo x Alto	Potencia W	Peso Kg	Importe
51253	1.500rpm	370°C	20 litros	165x280x115	630	2,6	591,50 €

### Agitador con placa calefactora AREX con VERTEX

- Características descritas para el modelo AREX.
- Incluye termostato VERTEX, soporte y cable de conexión.
- Para controlar la temperatura de la muestra, con 0,5°C de precisión.
- Rango de temperatura de la muestra hasta +300°C.
- Pantalla LCD para monitorizar: tiempo y temperatura.
- Sensor PT100.
- Temporizador hasta 24horas y 59min.
- Sistema de seguridad con desconexión automática en caso de cortocircuito o rotura de sonda.
- Protección IP54.
- Dimensiones: 165x280x115mm (Ancho x Fondo x Alto).
- Voltaje: 230V/50-60Hz (115V/60Hz opcional).



● 51063/Set

**51063/Set Agitador AREX con termostato Vertex 705,90 €**

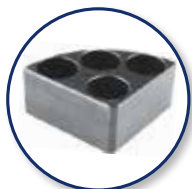

### Accesorios para agitadores

ARE - AREX - AREC - HSC

Ver página 15.

# Agitadores magnéticos con placa calefactora

## Agitadores magnéticos con placa calefactora de cerámica Serie AREC

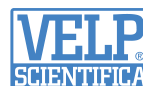

- Agitadores magnéticos digitales, con placa cerámica blanca, extremadamente resistente a la corrosión, para una excelente visualización y de fácil limpieza.
- Estructura en aluminio inyectado, recubierto de epoxi.
- Componentes electrónicos en panel frontal inclinado, aislado de la placa calefactora, que le protege ante derrames y alarga su durabilidad.
- Control por microprocesador con tecnología "feed back", que asegura la temperatura constante y un control de velocidad preciso, incluso durante los cambios de viscosidad que se puedan producir.
- Sistema de seguridad, que se activa a 50°C y que al desconectar el equipo produce parpadeo hasta que se encuentra por debajo de 50°C.



● 51082

### 51082 Agitador magnético con placa calefactora AREC 526,00 €

- Control electrónico de velocidad hasta 1500rpm.
- Capacidad de agitación: 15 litros (H<sub>2</sub>O).
- Temperatura regulable hasta 550°C.
- Dimensiones de la placa: 180x180mm.
- Pantalla indicadora de temperatura.
- Protección IP42.
- Voltaje 230V/50-60Hz (115/50-60Hz opcional).

### 51083 Agitador magnético con placa calefactora AREC.X 612,00 €

- Control electrónico de velocidad hasta 1500rpm.
- Capacidad de agitación: 15 litros (H<sub>2</sub>O).
- Temperatura regulable hasta 550°C.
- Dimensiones de la placa: 180x180mm.
- Pantalla indicadora de temperatura.
- Protección IP42.
- Preparado para una precisa termoregulación de la muestra hasta 250°C ( $\pm 1^\circ\text{C}$ ) mediante sonda externa o hasta 300°C (0,5°C), mediante el termorregulador VERTEX (Sonda y Vertex no incluido).
- Características del termorregulador Vertex (ver página 15).
- Voltaje 230V/50-60Hz (115/50-60Hz opcional).



● 51083/Set

### 51083/Set Agitador con placa AREC.X con termorregulador VTF 856,00 €

- Agitador AREC.X, termorregulador Vertex y varilla soporte.

### 51084 Agitador magnético con placa calefactora AREC.T Consultar

- Control electrónico de velocidad hasta 1500rpm.
- Capacidad de agitación: 15 litros (H<sub>2</sub>O).
- Temperatura regulable hasta 550°C.
- Dimensiones de la placa: 180x180mm.
- Pantalla indicadora de temperatura.
- Protección IP42.
- Temporizador hasta 999 minutos con apagado automático.
- Voltaje 230V/50-60Hz (115/50-60Hz opcional).



● 51084

### 51085 Agitador magnético con placa calefactora HSC 429,00 €

- Control electrónico de velocidad hasta 1300rpm.
- Capacidad de agitación: 15 litros (H<sub>2</sub>O).
- Temperatura regulable hasta 400°C.
- Dimensiones de la placa: 180x180mm.
- Voltaje 230V/50-60Hz (115/50-60Hz opcional).



● 51085

Ref.	Modelo	Velocidad máxima	Temperatura regulable	Capacidad Agitación	Dimensiones mm Ancho x Fondo x Alto	Tiempo program.	Potencia W	Peso Kg	Importe
51082	AREC	1.500rpm	550°C	15 litros	203x344x94	No	800	3,3	526,00 €
51083	AREC.X	1.500rpm	550°C	15 litros	203x344x94	No	800	3,3	612,00 €
51084	AREC.T	1.500rpm	550°C	15 litros	203x344x94	Si	800	3,3	Consultar
51085	HSC	1.300rpm	400°C	15 litros	203x344x94	No	800	3,3	429,00 €

Accesorios ver página 15.





## Agitadores Magnéticos con placa calefactora serie ARE-6



● 52062

- Nueva generación de agitadores magnéticos con placa calefactora de tecnología avanzada.
- Motor potente, acoplamiento magnético mejorado, excelente resistencia química e interruptor de calentamiento de seguridad, que evita cualquier calentamiento accidental.
- Icono de seguridad que se ilumina, cuando la temperatura de la placa excede +50°C.
- Resistencia IP42 para una máxima protección de las partes internas.
- La velocidad aumenta gradualmente evitando salpicaduras o derrames.
- Placa calefactora de aluminio con transmisión de calor homogénea.
- Motor potente que agita desde 30 hasta 1.700rpm.
- Volumen de agitación hasta 20 litros.
- Tecnología que mantiene las rpm constantes aunque cambie la viscosidad (SpeedSensor).
- Potente imán Alnico, de excepcional acoplamiento magnético incluso en la periferia.
- Temperatura regulable desde ambiente hasta +370°C.
- Diámetro de la placa 135mm.
- Cubiertas protectoras de silicona contra derrames opcionales.
- Dimensiones: 160x280x105mm (Ancho x Fondo x Alto).
- Voltaje: 230V/50-60Hz (115V/50-60Hz opcional).

### Modelo ARE-6

- Control analógico de la velocidad y la temperatura

Ref.	Modelo	Velocidad r.p.m.	Temperatura C°	Capacidad Agitación	Tiempo	Potencia W	Peso Kg	Importe
52062	ARE-6	30-1.700	370°C	20 litros	No	630	2,6	510,90 €

### Modelo AREX-6 con recubrimiento cerámico



● 52063

- Placa calefactora de aluminio con recubrimiento cerámico de 135 mm Ø.
- Preparado para conexión a termorregulador VERTEX que permite controlar la temperatura de la muestra con precisión de ±0,5°C (VERTEX opcional).
- Permite la inversión de la rotación de forma automatizada.
- Accesorios opcionales para reemplazar a baños de aceite o mantas calefactoras.
- Control analógico de la velocidad y la temperatura.
- Volumen de agitación hasta 20 litros.
- Dimensiones: 160x280x105mm (Ancho x Fondo x Alto).
- Voltaje 230V/50-60Hz (115/50-60Hz opcional).

Ref.	Modelo	Velocidad r.p.m.	Temperatura C°	Capacidad Agitación	Tiempo	Potencia W	Peso Kg	Importe
52063	AREX-6	30-1.700	370°C	20 litros	No	630	2,6	594,10 €
52063/Set	AREX-6+Vertex	30-1.700	370°C	20 litros	Si	630	3	886,60 €

### Modelo AREX-6 Digital PRO



● 52066

- Placa calefactora de aluminio con recubrimiento cerámico de 135 mm Ø.
- Dos circuitos de seguridad independientes para protección por sobrecalentamiento.
- Posibilidad de establecer una temperatura máxima.
- Termorregulación PID, rápida, precisa y estable.
- Preparado para conexión a sonda PT100 o VERTEX que permite controlar la temperatura de la muestra con precisión de ±0,5°C (Vertex) o 1°C (Pt100).
- Permite la inversión de la rotación de forma automatizada.
- Temporizador integrado.
- Accesorios opcionales para reemplazar a baños de aceite o mantas calefactoras.
- Control digital de la velocidad y la temperatura.
- Incorpora sonda externa PT100 o termorregulador VERTEX según modelos.
- Dimensiones: 160x280x105mm (Ancho x Fondo x Alto).
- Voltaje 230V/50-60Hz (115/50-60Hz opcional).

**52066 AREX-6 Digital PT100 incluye sonda de temperatura externa**

**52067 AREX-6 VERTEX incluye termorregulador VERTEX**

Ref.	Modelo	Velocidad r.p.m.	Temperatura C°	Capacidad Agitación	Tiempo	Potencia W	Peso Kg	Importe
52066	AREX-6 Digital PT100	30-1.700	370°C	20 litros	Si	630	2,6	791,70 €
52067	AREX-6 Digital Vertex	30-1.700	370°C	20 litros	Si	630	2,6	Consultar



# Agitadores: termorreguladores

## 51162 Termorregulador VERTEX - VTF

303,20 €



- Para control de la temperatura en el agitador magnético con calefacción AREX, AREC-X o para control de temperatura en otros equipos como: mantas calefactoras, placas calefactoras, baños termostáticos,...
- Pantalla LCD para visualizar tiempo y temperatura.
- Rango de temperatura: -10°C...+300°C.
- Precisión: ±0,5°C.
- Posibilidad de trabajar con tiempo seleccionado.
- Sensor PT100 (250mm x 3mm Ø).
- Selección de tiempo hasta 24 horas y 59 minutos.
- Sistema de seguridad con desconexión automática y alarma en caso de:
  - Rotura de sonda.
  - Cortocircuito.
- Protección IP54.
- Dimensiones: 75x120x145mm (Ancho x Fondo x Alto).
- Peso: 300g.
- Voltaje: 12V.



● 51162

Accesorios		
51163	Elemento de derivación PW10	241,50 €
51165	Extensión de la sonda 1 metro	76,10 €
51166	Sonda vidrio	186,00 €
51167	Pinza para sonda	42,00 €

## Set de agitadores magnéticos con calefacción con termorregulador VERTEX

- Incluye el agitador magnético, soporte y termorregulador Vertex.

Referencia	Descripciones	Importe
51063/Set	Agitador AREX con Termorregulador Vertex	705,90 €
51083/Set	Agitador AREC-X con Termorregulador Vertex	856,00 €
52063/Set	Agitador AREX-6 con Termorregulador Vertex	886,60 €
52066/Set	Agitador AREX-6 Digital con Termorregulador Vertex-PRO	Consultar



● 51083/Set



● 51261



● 51262



● 51263



● 51264



● 51265



● 51267

### Accesorios para agitadores con calefacción: ARE, AREX, AREC, AREC.X, AREC.T y HSC

51154	Varilla soporte	33,30 €
51157	Barra imantada 7x30mm	2,50 €
51158	Barra imantada 8x40mm	3,20 €
51261	Base Alublock Ø 135mm	140,00 €
51262	Alublock 4 pos. Ø 28x43mm	122,00 €
51263	Alublock 4 pos. Ø 28x30mm	110,00 €
51264	Alublock 4 pos. Ø 28x24mm	104,00 €
51265	Alublock 4 pos. Ø 21,6x31,7mm	104,00 €
51266	Alublock 6 pos. Ø 17,8x26mm	112,00 €
51267	Alublock 11 pos. Ø 15,2x20mm	111,00 €
51268	Asa para Alublock	45,60 €
51169	Adaptador matraces redondos 100ml	234,00 €
51170	Adaptador matraces redondos 50ml	222,00 €
51171	Adaptador matraces redondos 250ml	248,00 €
51172	Adaptador matraces redondos 500ml	258,00 €
51173	Adaptador matraces redondos 1000ml	284,00 €
51162	Termorregulador digital VERTEX	303,00 €
51167	Pinza para sonda PT1000	49,00 €
51164	Sonda de temperatura PT1000	107,00 €
51269	Funda protectora para ARE, AREX	22,50 €



● 52063/Set + adaptador





● 51468

## Agitador con placa calefactora PRO-280

- Control electrónico de temperatura.
- Pantalla digital LED para visualizar la temperatura y el tiempo.
- Velocidad regulable hasta 1.500rpm.
- Temperatura regulable desde ambiente hasta 280°C (incrementos 1°C).
- Plataforma de trabajo en acero inoxidable con recubrimiento cerámico.
- Diámetro de la placa: 135mm.
- Permite conectar una sonda PT1000 de temperatura para la termostatación de la muestra con una precisión de  $\pm 0,5^\circ\text{C}$ .
- Indicador luminoso de seguridad, cuando la temperatura alcanza los 50°C.
- Motor sin escobillas.
- Capacidad de agitación: 3 litros.
- Incluye barra magnética (admite barras magnéticas hasta 50mm).
- Protección por sobrettemperatura (por exceder 320°C).
- Protección IP21.
- Dimensiones: 150x260x80mm (Ancho x Fondo x Alto).
- Peso 1,8Kg.
- Voltaje: 200-240V/50-60Hz (100-120V/50-60Hz opcional).



● 51468/Set

## 51468 Agitador magnético con placa calefactora PRO-280

### 51468/S Agitador PRO-280 con Sensor PT1000

- Incluye: control de temperatura de la muestra (Precisión  $\pm 0,2^\circ\text{C}$ )

### 51468/Set Agitador PRO-280 con Sensor PT1000 y soporte

- Incluye: control de temperatura de la muestra y soporte (Precisión  $\pm 0,2^\circ\text{C}$ )

Referencia	Modelo	Velocidad máxima	Temperatura regulable	Capacidad Agitación	Potencia W	Peso Kg	Importe
51468	Pro-280	100-1500rpm	amb a +280°C	3 Litros	515	1,8	235,00 €
51468/S	Pro-280	100-1500rpm	amb a +280°C	3 Litros	515	1,8	277,90 €
51468/Set	Pro-280	100-1500rpm	amb a +280°C	3 Litros	515	1,8	298,00 €



● 51564



● 51565



● 51566



● 51567



● 51568



● 51573

## Accesorios

51560	Sensor PT1000 para PRO-280	60,00 €
51561	Soporte para sensor PT1000	30,00 €
51562	Anillo azul para 1/4 gradillas	89,00 €
51563	Soporte azul para 1/4 gradillas	89,00 €
51564	1/4 Gradilla, 11 tubos, capacidad 4 ml, Ø 15,2mm, profundidad 20mm y color rojo	70,00 €
51565	1/4 Gradilla 4 tubos, capacidad 20 ml, Ø 28mm, profundidad 24mm y color morado	58,00 €
51566	1/4 Gradilla 4 tubos, capacidad 30 ml, Ø 28mm, profundidad 30mm y color azul	65,00 €
51567	1/4 Gradilla 4 tubos, capacidad 40 ml, Ø 28mm, profundidad 43mm y color negro	69,00 €
51568	1/4 Gradilla 6 tubos, capacidad 8 ml, Ø 17,8mm, profundidad 26mm y color verde	71,00 €
51573	1/4 Gradilla 4 tubos, capacidad 16 ml, Ø 21,6mm, profundidad 31,7mm y color oro	68,00 €
51569	Adaptador matraz redondo 50ml	99,80 €
51570	Adaptador matraz redondo 100ml	120,00 €
51571	Adaptador matraz redondo 250ml	128,00 €
51572	Adaptador matraz redondo 500ml	137,00 €

# Agitadores magnéticos con placa calefactora

## Agitador magnético con placa calefactora con recubrimiento cerámico MSH-550-PRO

- Superficie de trabajo en cerámica de excelente resistencia química.
- Pantalla digital LCD para monitorizar la temperatura y el tiempo.
- Control PID de temperatura con protección por sobrettemperatura.
- Temperatura regulable hasta 550°C.
- Precisión: 1% >100°C y ±1°C <100°C.
- Control de temperatura externo PT1000 (Precisión ±0,2°C opcional).
- Velocidad regulable entre 0 y 1.500rpm.
- Motor libre de mantenimiento.
- Piloto señalizador con temperatura de la placa a partir de +50°C.
- Posibilidad de control remoto a través de PC.
- Dimensiones de la placa: 184x184mm.
- Máxima longitud de barra imantada: 80mm.
- Puerto RS 232.
- Protección IP21.
- Capacidad de agitación: hasta 20 litros.
- Dimensiones: 215x360x112mm (Ancho x Fondo x Alto).
- Voltaje:100-120/200-240V-50/60Hz.



● 51580/Set

### 51580 Agitador magnético con placa calefactora con recubrimiento cerámico MSH-550-PRO

#### 51580/S Agitador magnético con placa calefactora con recubrimiento cerámico MSH-550-PRO

- Incluye: sensor de temperatura PT1000 (Precisión ±0,2°C).

#### 51580/Set Agitador magnético con placa calefactora con recubrimiento cerámico MSH-550-PRO

- Incluye: sensor de temperatura PT1000 (Precisión ±0,2°C) y soporte para sensor.

Referencia	Modelo	Velocidad máxima	Temperatura regulable	Capacidad Agitación	Potencia W	Peso Kg	Importe
51580	MSH-PRO	100-1500rpm	amb a +550°C	20 Litros	1050	5,3	614,00 €
51580/S	MSH-PRO	100-1500rpm	amb a +550°C	20 Litros	1050	5,3	660,00 €
51580/Set	MSH-PRO	100-1500rpm	amb a +550°C	20 Litros	1050	5,3	689,00 €

## Agitador magnético con placa calefactora con recubrimiento cerámico MSH-550-S

- Superficie de trabajo en cerámica de excelente resistencia química.
- Pantalla digital LED para monitorizar la temperatura y el tiempo.
- Control PID de temperatura con protección por sobrettemperatura.
- Temperatura regulable hasta 550°C.
- Precisión: 10°C.
- Velocidad regulable entre 0 y 1.500rpm.
- Piloto señalizador con temperatura de la placa a partir de +50°C.
- Dimensiones de la placa: 184x184mm.
- Máxima longitud de barra imantada: 80mm.
- Protección IP21.
- Dimensiones: 215x360x112mm (Ancho x Fondo x Alto).
- Voltaje:100-120/200-240V-50/60Hz.



● 51582/Set

### 51582 Agitador magnético con placa calefactora con recubrimiento cerámico MSH-550-S

#### 51582/S Agitador magnético con placa calefactora con recubrimiento cerámico MSH-550-S

- Incluye: sensor de temperatura PT1000 (Precisión ±0,2°C).

#### 51582/Set Agitador magnético con placa calefactora con recubrimiento cerámico MSH-550-S

- Incluye: sensor de temperatura PT1000 (Precisión ±0,2°C) y soporte para sensor.

Referencia	Modelo	Velocidad máxima	Temperatura regulable	Capacidad Agitación	Potencia W	Peso Kg	Importe
51582	MSH-550	0-1500rpm	amb a +550°C	10 Litros	1050	4,5	444,00 €
51582/S	MSH-550	0-1500rpm	amb a +550°C	10 Litros	1050	4,5	461,00 €
51582/Set	MSH-550	0-1500rpm	amb a +550°C	10 Litros	1050	4,5	493,00 €



## Agitadores magnéticos con placa calefactora cerámica MSH

● 51089



● 51087



- Estructura en aluminio pintado.
- Placa calefactora de cerámica de alta resistencia a la corrosión de color blanco para una excelente visualización en cambios de color (titraciones,...) y de fácil limpieza.
- Sistema electrónico que asegura una gran estabilidad a bajas o altas velocidades.
- Gran uniformidad de temperatura, superior al 3%.
- Controlador PWM que consigue una superlinealidad entre temperatura/ tiempo.
- Control electrónico de velocidad desde 80 hasta 1.500rpm.
- Temperatura regulable hasta 380°C.
- Dimensiones de la placa: 180x180mm (MSH) y 260x260mm (MSH-30).
- Voltaje: 230V/50-60Hz.

Referencia	Modelo	Velocidad máxima	Temperatura regulable	Capacidad Agitación	Dimensiones mm Ancho x Fondo x Alto	Tiempo program.	Potencia W	Peso Kg	Importe
51087	MSH-30	1.500rpm	380°C	20 litros	286x387x99	NO	1200	3,3	696,00 €
51089	MSH	1.500rpm	380°C	20 litros	206x307x99	NO	600	2,8	398,00 €

## Agitador magnético digital con placa calefactora cerámica MSD

● 51090/Set



- Estructura en aluminio pintado.
- Control mediante microprocesador.
- Pantalla digital para visualizar: temperatura, velocidad rpm y tiempo.
- Función de autocompensación de temperatura.
- Memoria de valores: temperatura, rpm y tiempo para conseguir una Repetibilidad.
- Temporizador hasta 99 horas y 59 minutos con alarma al finalizar el tiempo.
- Función de seguridad activable que impide cambiar los valores durante el trabajo.
- Alarma que nos informa de errores que se hayan podido producir.
- Placa calefactora de cerámica de alta resistencia a la corrosión de color blanco para una excelente visualización en cambios de color (titraciones...) y de fácil limpieza.
- Temperatura regulable hasta 500°C.
- Precisión de temperatura  $\pm 0,3^\circ\text{C}$  (con sensor externo PT100).
- Control electrónico de velocidad desde 80 hasta 1.500rpm (resolución 5rpm).
- Dimensiones de la placa: 200x200mm.
- Voltaje: 230V/50-60Hz.

**51090 Agitador magnético con placa cerámica MSD 722,00 €**

**51090/Set Agitador magnético con placa cerámica MSD 834,00 €**

- Incluye: Varilla soporte, pinza, termómetro de contacto PT100
- Precisión  $\pm 0,3^\circ\text{C}$

Ref.	Modelo	Velocidad máxima	Temperatura regulable	Capacidad Agitación	Dimensiones mm Ancho x Fondo x Alto	Tiempo program.	Potencia W	Peso Kg	Importe
51090	MSD	1.500rpm	500°C	20 litros	205x345x135	99h 59min	850	3,3	722,00 €

● 51120



● 51121



● 51122



● 51123



### Accesorios

51120	Sonda externa de temperatura PT100 en teflón	95,00 €
51121	Sonda externa de temperatura PT100 en acero inoxidable	79,50 €
51122	Varilla soporte	33,00 €
51123	Pinza y soporte para sensor	49,90 €

# Agitadores magnéticos con placa calefactora

## Agitadores magnéticos con calefacción multipuesto



### Agitador con placa calefactora multipuesto AM4 y AM4 digital Pro

- Con 4 placas calefactoras de aluminio con recubrimiento especial.
- Diámetro de la placa: 135mm.
- Regulación de velocidad independiente por puesto hasta 1500rpm.
- Temperatura regulable por puesto hasta 370°C.
- Capacidad de agitación: 15 litros en cada plaza.
- El modelo AM4X permite conectar termostatos Digitales (VERTEX) o sondas externas para controlar la temperatura de la muestra ( $\pm 0,5^\circ\text{C}$ ).
- Voltaje: 230V/50-60Hz (115V/50-60Hz opcional).



● 51066

Ref.	Modelo	Velocidad r.p.m.	Dimensiones mm Ancho x Fondo x Alto	Temperatura °C	Cap. Agitación	Potencia W	Peso Kg	Importe
51066	AM4	10-1.500	715x246x115	370°C	4x15 litros	2550	8,3	1.745,00 €
51066D	AM4PRO	10-1.500	715x246x115	370°C	4x20 litros	2500	9,0	2.616,00 €

### 51066D/Set Agitador AM4 Digital Pro System

2.917,00 €

- Incluye 4 sondas externas y 4 soportes.



● 51066D/Set

### Agitador magnético con placa calefactora multipuesto S-10

- 10 posiciones para agitación con temperatura.
- Regulación electrónica de velocidad entre 0 y 1100rpm.
- Gran resistencia mecánica, física y química con superficie en acero inoxidable con film protector de silicona.
- Temperatura regulable hasta 120°C.
- Distancia entre posiciones de agitación: 100mm.
- Máxima longitud barra magnética: 40mm.
- Dimensiones de la zona de trabajo: 180x450mm. (Ancho x Fondo).
- Protección IP42.
- Voltaje: 80-240V/50-60Hz.



● 51492

Referencia	Modelo	Capacidad Agitación	Velocidad r.p.m.	Temperatura °C	Dimensiones mm Ancho x Fondo x Alto	Potencia W	Peso Kg	Importe
51492	S-10	10x400ml	0-1100	120°C	182x552x65	490	3,2	1.375,00 €

### Agitador magnético digital con placa calefactora multipuesto

- Control por microprocesador con regulación independiente de velocidad y temperatura en cada puesto y pantalla digital LCD individual.
- Placa calefactora con recubrimiento cerámico.
- Superficie de trabajo: 140x140mm por puesto.
- Capacidad de agitación: 20 litros por puesto.
- Velocidad regulable hasta 1500rpm.
- Temperatura regulable hasta 350°C.
- Temporizador hasta 99 horas y 59 minutos.
- Señalización de alarmas y errores.
- Función memoria de los últimos valores: rpm, tiempo y °C.
- Voltaje: 230V/50-60Hz.



● 51097



● 51091

Referencia	Modelo	Capacidad Agitación	Velocidad r.p.m.	Temperatura °C	Dimensiones mm Ancho x Fondo x Alto	Potencia W	Peso Kg	Importe
51091	SMH-3	3x20 litros	80-1500	350°C	510x240x100	400x3	10	1.392,00 €
51097	SMH-6	6x20 litros	80-1500	350°C	510x410x180	400x6	18	2.417,00 €





## Agitadores vibradores de tubos

- Agitadores vibradores para tubos, microtubos, placas y pequeños recipientes de laboratorio. Variedad de accesorios y soportes para una eficiente agitación.
- Estructura en tecnopolímeros/zinc de óptima resistencia química.



● 51076

### 51076 Agitador de tubos ZX3

211,90 €

- Doble sistema operativo:
  - Continuo: de forma continua a la velocidad seleccionada.
  - Presión: activándose el agitador al presionar ligeramente el cabezal.
- Control electrónico de velocidad.
- Rango de velocidad regulable: hasta 3000rpm.
- Tipo de movimiento: orbital.
- Órbita de vibración: 5mm.
- 4 patas antideslizantes.
- Potencia: 15W.
- Dimensiones: 150x165x130mm (Ancho x Fondo x Alto).
- Peso: 2,7Kg.
- Voltaje: 100-240V/50-60Hz.



● 51080

### 51080 Agitador vibrador de tubos ZX4 (Sensor IR)

235,00 €

- Doble sistema operativo:
  - Continuo: agitación en continuo a la velocidad seleccionada.
  - IR: activándose el agitador al detectar la presencia del objeto a agitar sin necesidad de ejercer presión sobre el cabezal. Único agitador que utiliza la detección por infrarrojos IR (patentado).
- Control electrónico de velocidad.
- Rango de velocidad regulable: hasta 3000rpm.
- Tipo de movimiento: orbital.
- Órbita de vibración: 5mm.
- 4 patas antideslizantes.
- Potencia: 15W.
- Dimensiones: 150x165x130mm (Ancho x Fondo x Alto).
- Peso: 2,7Kg.
- Voltaje: 100-240V/50-60Hz.



● 51176

### 51176 Agitador vibrador de tubos TX4 (digital + IR)

349,70 €

- Con pantalla digital para visualizar velocidad y tiempo.
- Temporizador: 0-999 horas y 59 minutos.
- Resto de características similares al modelo ZX4.
- Dimensiones: 150x165x130mm (Ancho x Fondo x Alto).
- Voltaje: 100-240V/50-60Hz.



● 51071

### 51071 Agitador de tubos RX3

193,70 €

- Sistema operativo:
  - Presión: activándose el agitador al presionar ligeramente el cabezal.
- Velocidad fija a 3000rpm.
- Tipo de movimiento: orbital.
- Órbita de vibración: 5mm.
- 4 patas antideslizantes.
- Potencia: 15W.
- Dimensiones: 150x165x130mm (Ancho x Fondo x Alto).
- Peso: 2,7Kg.
- Voltaje: 100-240V/50-60Hz.

Ref.	Modelo	Velocidad Regulable	Rango rpm	Dimensiones mm Ancho x Fondo x Alto	Tiempo program.	Potencia W	Peso Kg	Importe
51076	ZX3	SI	0-3000rpm	150x165x130	NO	15	2,7	211,90 €
51080	ZX4	SI	0-3000rpm	150x165x130	NO	15	2,7	235,00 €
51176	TX4	SI	0-3000rpm	150x165x130	SI	15	2,7	349,70 €
51071	RX3	NO	Fija 3000rpm	150x165x130	NO	15	2,7	193,70 €

Accesorios ver página 21.

# Agitadores vibradores de tubos

## Agitadores vibradores de tubos

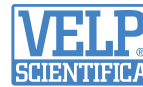

### 51075 Agitador vibrador de tubos Wizard (Sensor IR) 292,50 €

- El nuevo agitador de tubos Wizard representa una innovación tecnológica con un proceso revolucionario. Incorpora un sistema de infrarrojos IR que detecta la presencia del tubo y activa automáticamente la vibración.
- Doble sistema operacional:
  - Sensor IR: mediante el sistema infrarrojos que detecta la presencia del tubo y que activa la vibración automáticamente sin necesidad de ejercer presión.
  - Continuo: vibración permanente y regulable.
- Control electrónico de velocidad hasta 3.000rpm.
- Órbita de vibración: 4,5mm.
- Tipo de movimiento: orbital.
- Protección electrónica: IP42.
- Potencia: 15W.
- Dimensiones: 180x220x70mm (Ancho x Fondo x Alto).
- Peso: 2,4Kg.
- Voltaje: 100-240V/50-60Hz.



● 51075

### 51074 Agitador vibrador de tubos Classic 245,70 €

- El nuevo agitador de tubos Classic representa una evolución en los agitadores de tubos. Gran variedad de accesorios para diferentes tubos, placas,...
- Doble sistema operacional:
  - Presión: se activa mediante una ligera presión sobre el cabezal.
  - Continuo: de forma continua y regulando la velocidad.
- Control electrónico de velocidad hasta 3.000rpm.
- Órbita de vibración: 4,5mm.
- Tipo de movimiento: orbital.
- Protección electrónica: IP42.
- Potencia: 15W.
- Dimensiones: 180x220x70mm (Ancho x Fondo x Alto).
- Peso: 2,4Kg.
- Voltaje: 100-240V/50-60Hz.



● 51074

#### Accesorios ZX3, ZX4, TX4, RX3, Wizard y Classic

50182	Plataforma para 19 microtubos 1,5ml	48,00 €
50183	Plataforma lisa 94mm Ø y 280 mm Alto	37,80 €
50184	Plataforma para 5 tubos 16mm Ø	46,00 €
50185	Plataforma para placa microtiter	54,00 €
50186	Plataforma lisa 50mm Ø	27,40 €
50187	Plataforma lisa 94mm Ø*	31,40 €
50188	Plataforma para 4 tubos 29mm Ø (hasta 50ml.)	54,00 €
50189	Plataforma para 5 tubos hasta 24mm Ø	54,00 €



● 50185

● 50183

● 50188

● 50184

● 50186

● 50187

● 50182



● 51988

**51988 Agitador de tubos velocidad regulable MX-S 133,00 €**

- Doble sistema operativo: continuo a la velocidad seleccionada y por presión activándose al ejercer presión en el cabezal.
- Velocidad regulable 0-2500rpm.
- Órbita de vibración: 4mm.
- Potencia: 58W.
- Dimensiones: 127x160x130mm (Ancho x Fondo x Alto).
- Peso: 3,5Kg.
- Voltaje: 220V/50Hz.



● 51991

**51991 Agitador de tubos velocidad fija MX-F 134,80 €**

- Doble sistema operativo: continuo y por presión activándose al ejercer presión en el cabezal.
- Velocidad fija 2500rpm.
- Órbita de vibración: 4mm.
- Potencia: 58W.
- Dimensiones: 127x160x130mm (Ancho x Fondo x Alto).
- Peso: 3,5Kg.
- Voltaje: 220V/50Hz.

**Accesorios agitadores MX-S, MX-F y MX-M**

<b>51971</b>	Pie con ventosa para agitador MX-S y MX-M	<b>6,20 €</b>
<b>51974</b>	Cabezal para colocar plataformas para agitadores MX-S y MX-F	<b>13,20 €</b>
<b>51975</b>	Plataforma para 48 tubos hasta 6mm Ø (0,5ml)	<b>12,00 €</b>
<b>51976</b>	Plataforma para 15 tubos hasta 10mm Ø (1,5-2ml)	<b>12,00 €</b>
<b>51977</b>	Plataforma para 12 tubos hasta 12mm Ø	<b>12,00 €</b>
<b>51978</b>	Plataforma para 8 tubos hasta 16mm Ø	<b>12,00 €</b>
<b>51979</b>	Plataforma para 8 tubos hasta 20mm Ø	<b>12,00 €</b>
<b>51997</b>	Cabezal antideslizante para recipiente < Ø 99mm	<b>5,00 €</b>
<b>51983</b>	Varilla porta cabezales	<b>48,00 €</b>



● 52176

**52176 Agitador Vibrador Mini Vortexer 159,00 €**

- Fabricado en ABS resistente a productos químicos.
- Diseño de bajo perfil y pequeñas dimensiones.
- De rápida activación y vibración potente.
- No precisa aplicar fuerza para su activación.
- Velocidad: 4.500rpm.
- Órbita de vibración: 6mm.
- Capacidad: Para tubos desde 2 hasta 50ml.
- Incluye 2 cabezales de silicona para tubos.
- Silencioso: 53 dB.
- Dimensiones: 110x130x75mm (Ancho x Fondo x Alto).
- Peso: 0,9 Kg.
- Voltaje: 100-240V/50-60Hz.



● 51980

**51980 Agitador para microplacas, tubos y microtubos MX-1 329,00 €**

- Agitador digital con movimiento orbital.
- Pantalla digital para lectura de tiempo y velocidad.
- Velocidad regulable entre 300 y 3000rpm.
- Temporizador desde 1 s. hasta 24 horas y posición en continuo.
- Motor libre de mantenimiento.
- Órbita de vibración: 4.5mm.
- Incluye plataforma para una microplaca.
- Dimensiones: 150x210x65mm (Ancho x Fondo x Alto).
- Peso: 2,5Kg.
- Voltaje 100-240V/50-60Hz.

**Accesorios agitador MX-1**

<b>51981</b>	Cabezal para tubos hasta 50mm	<b>10,00 €</b>
<b>51982</b>	Cabezal para colocar plataformas	<b>10,00 €</b>
<b>51983</b>	Varilla porta cabezales	<b>48,00 €</b>
<b>51984</b>	Plataforma para 15 tubos hasta 10mm	<b>10,00 €</b>
<b>51985</b>	Plataforma para 12 tubos hasta 12mm	<b>10,00 €</b>
<b>51986</b>	Plataforma para 12 tubos hasta 16mm	<b>10,00 €</b>
<b>51987</b>	Plataforma lisa	<b>10,00 €</b>
<b>51992</b>	Plataforma para 48 tubos hasta 6mm	<b>10,00 €</b>



# Agitadores de tubos (*basculantes y rotatorios*)

## 51721 Agitador de tubos basculante SK-R30S-E (10 tubos de capacidad)

*Consultar*

- Motor libre de mantenimiento sin escobillas.
- Ángulo de agitación: 30°.
- Rango de velocidad: 0-30rpm.
- Bandeja incluida para 10 tubos de 5 y 10ml.
- Bandeja opcional para 4x50ml.
- Máximo peso admitido: 1kg.
- Dimensiones: 295x160x120mm (Ancho x Fondo x Alto).
- Potencia: 15W.
- Peso: 1,8kg.
- Voltaje: 100-240V/50-60Hz.



● 51721

### Accesorios

51722	Bandeja soporte para 10 tubos 5-10ml	<i>Consultar</i>
51723	Bandeja soporte para 10 tubos 4x50ml	<i>Consultar</i>

## 51726 Agitador de tubos basculante SK-R30L-E (16 tubos de capacidad)

*Consultar*

- Motor libre de mantenimiento sin escobillas.
- Ángulo de agitación: 30°.
- Rango de velocidad: 0-30rpm.
- Bandeja incluida para 16 tubos de 5 y 10ml.
- Bandeja opcional para 6x50ml.
- Máximo peso admitido: 1kg.
- Dimensiones: 405x160x120mm (Ancho x Fondo x Alto).
- Potencia: 15W.
- Peso: 2kg.
- Voltaje: 100-240V/50-60Hz.



● 51726

### Accesorios

51727	Bandeja soporte para 16 tubos 5-10ml	<i>Consultar</i>
51728	Bandeja soporte para 6 tubos 50ml	<i>Consultar</i>

## 51729 Agitador de tubos basculante SK-R30D-E (32 tubos de capacidad)

*Consultar*

- Motor libre de mantenimiento sin escobillas.
- Ángulo de agitación: 40°.
- Rango de velocidad: 0-30rpm.
- Rotor con 2 bandejas incluidas para 16 tubos de sangre de 5 y 10ml.
- Bandeja opcional para 6x50ml.
- Máximo peso admitido: 1kg.
- Dimensiones: 405x160x160mm (Ancho x Fondo x Alto).
- Potencia: 15W.
- Peso: 2,2kg.
- Voltaje: 100-240V/50-60Hz.



● 51729

## 51788 Agitador rotatorio MX-T6-S

298,00 €

- Agitador con 6 rollers rotatorios con doble movimiento de rotación y balanceo.
- Velocidad regulable: 0-70rpm.
- Máxima capacidad de carga: 4Kg.
- Amplitud de giro de rodillo: 24mm.
- Longitud de los rodillos: 280mm.
- Dimensiones: 260x450x120mm (Ancho x Fondo x Alto).
- Peso: 4,5Kg.
- Potencia: 25W.
- Voltaje: 100-240V/50-60Hz.



● 51788

## 51725 Agitador rotatorio digital LAN-RR

375,00 €

- Agitador con 7 rollers rotatorios, con doble movimiento de rotación y balanceo.
- Velocidad regulable: 10-100rpm.
- Pantalla LCD para visualizar tiempo y velocidad.
- Temporizador desde 1 s. hasta 24 horas.
- Amplitud de giro de rodillo: 24mm.
- Longitud de los rodillos: 280mm.
- Dimensiones: 270x430x100mm (Ancho x Fondo x Alto).
- Peso: 2,7Kg.
- Voltaje: 100-240V/50-60Hz.



● 51725





● 55990

## 55990 Agitador VORTEX Multitubo DMT

1.554,00 €

- Agitador Vortex para agitar simultáneamente 50 tubos.
- Control por microprocesador.
- Pantalla digital LED para selección y visualización de tiempo y velocidad.
- Función de agitación breve.
- Soportes para tubos y microtubos de foam, intercambiables.
- Soporte incluido para 50x15ml y 15x50ml.
- Velocidad regulable entre 500 y 2500rpm.
- Precisión:  $\pm 1$ rpm.
- Órbita de vibración: 4mm.
- Temporizador regulable entre 1s y 99min 59 s.
- Máximo peso admisible: 5 kg.
- Tamaño de la plataforma agitadora: 184x311mm.
- Dimensiones: 250x426x480mm (Ancho x Fondo x Alto).
- Potencia 60w.
- Peso: 15kg.
- Voltaje 100-240V/50-60Hz.

### Accesorios VORTEX Multitubo DMT

55992	Soporte foam para 50 tubos hasta 10mm Ø	39,60 €
55993	Soporte foam para 50 tubos hasta 12mm Ø	39,60 €
55994	Soporte foam para 50 tubos hasta 13mm Ø	39,60 €
55995	Soporte foam para 50 tubos hasta 16mm Ø (15ml)	39,60 €
55996	Soporte foam para 25 tubos hasta 25mm Ø	39,60 €
55997	Soporte foam para 25 tubos hasta 29mm Ø (50ml)	39,60 €
55998	Soporte foam para 10 tubos hasta 100mm Ø	39,60 €
55999	Soporte plástico para 40 microtubos 1,5/2ml	99,50 €



● 51990

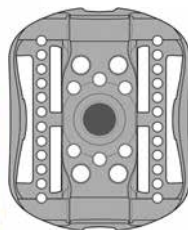

## 51990 Agitador de microtubos y tubos VORTEXER

312,00 €

- Agitador que permite trabajar con diferentes tubos con un solo cabezal.
- Velocidad regulable entre 1000 y 3000rpm.
- Órbita de vibración: 3,7mm.
- Dos formas de trabajo:
  - Por presión.
  - De forma continua a la velocidad seleccionada.
- Cabezal incluido para 7 diferentes tipos de tubos:
  - Posición central para agitación manual por presión.
  - 2 tubos cónicos de 50ml, 2 tubos cónicos 15ml.
  - 2 tubos de 5ml, 4 microtubos 1,5/2ml, 6x0,5ml y 24x0,2ml.
- Dimensiones: 171x190x197mm (Ancho x Fondo x Alto).
- Peso: 3,93Kg.
- Voltaje: 220-240V/50-60Hz (100-120V/50-60Hz opcional).

# Agitadores

## SPROUT © mini centrífuga para 6x1,5/2ml

- Rotores SnapSpin para un fácil intercambio.
- Carcasa exterior que evita movimientos y vibración.
- Tapa con cierre de seguridad, con desconexión por apertura.
- Incluye:
  - Rotor para 6 microtubos 1,5/2ml.
  - Rotor para 16 tubos PCR 0,2ml o 2 tiras de 8x0,2ml.
  - 6 adaptadores para tubos 0,2ml.
  - 6 adaptadores para tubos 0,5ml.
  - Gradilla para microtubos y caja para accesorios.
  - Voltaje: 100-240V/50-60Hz.



● 65725

## 65725 Sprout© plus mini centrífuga 6x1,5/2ml

Referencia	Modelo	Velocidad rpm r.c.f.		Rotor	Dimensiones mm Ancho x Fondo x Alto	Potencia W	Peso Kg	Importe
65725	SPROUT	6.000	2.000xg	6x1,5/2ml	128x153x104	7,3	0,8	269,80 €

## Minicentrífuga para 6 microtubos 1,5/2ml + 0,5ml + 0,2ml + tiras tubos PCR

- Centrífugas para microtubos con tapa de seguridad, con desconexión por apertura.
- Capacidad 6 microtubos 1,5/2ml, 6x0,2ml, 6x0,5ml y 16x0,2ml.
- Incluye adaptadores para tubos 0,2ml, 0,5ml y para 2 tiras de 8x0,2ml.
- Dimensiones: 160x170x122mm (Ancho x Fondo x Alto).
- Peso: 0,6Kg.
- Voltaje: 110V-240V/50-60Hz.



● 65730

Referencia	Modelo	Velocidad rpm	r.c.f.	Rotor	Potencia	Importe
65730	LAN-6K	6.000	2.000xg	6x1,5/2ml	20W	105,00 €

## Minicentrífuga para 8 microtubos 1,5/2ml + 0,5ml + 0,2ml + tiras tubos PCR

- Centrífugas para microtubos con tapa de seguridad, con desconexión por apertura.
- Capacidad 8 microtubos 1,5/2ml, 6x0,2ml, 6x0,5ml y 16x0,2ml.
- Incluye adaptadores para tubos 0,2ml, 0,5ml y para 2 tiras de 8x0,2ml.
- Silenciosa ≤45dB.
- Dimensiones: 170x160x122mm (Ancho x Fondo x Alto).
- Peso: 0,6Kg.
- Voltaje: 110V-240V/50-60Hz.



● 65732

Referencia	Modelo	Velocidad rpm	r.c.f.	Rotor	Potencia	Importe
65732	LAN-7K	7.000	2.680xg	8x1,5/2ml	20W	118,00 €

## Minicentrífuga digital para 8 microtubos 1,5/2ml + 0,5ml + 0,2ml + tiras tubos PCR

- Pantalla digital y temporizador hasta 9999 minutos (65735) o 999 minutos (65737).
- Velocidad fija a 7.000rpm (65735) o regulable 3000-10.000rpm (65737).
- Centrífugas para microtubos con tapa de seguridad, con desconexión por apertura.
- Capacidad 8 microtubos 1,5/2ml, 6x0,2ml, 6x0,5ml y 16x0,2ml.
- Incluye adaptadores para tubos 0,2ml, 0,5ml y para 2 tiras de 8x0,2ml.
- Silenciosa ≤55dB.
- Dimensiones: 160x170x122mm (Ancho x Fondo x Alto).
- Peso: 1,4Kg.
- Voltaje: 220V/50-60Hz.



● 65737

Ref.	Modelo	Velocidad rpm	r.c.f.	Rotor	Temporizador	Potencia W	Importe
65735	LAN-7K/8	7000	2.680xg	8x1,5/2ml	9999	45	229,00 €
65737	LAN-10K	3.000-10.000	500-5.600xg	8x1,5/2ml	9999	45	348,00 €





## Termobloques con agitación con bloque (termomezcladores)

- Aplicaciones: mezclar, calentar o enfriar microtubos, tubos y microplacas.
- Pantalla LCD para lectura de valores de trabajo.
- Velocidad regulable hasta 1500rpm (2mm órbita vibración).
- Temporizador hasta 99 horas y 59 minutos.
- Tecnología Peltier.
- Temperatura regulable desde amb. +5°C hasta 100°C.
- Modelo refrigerado: desde 0°C hasta 100°C (ambiente -20°C...100°C).
- Bloques intercambiables de 0,2ml, 0,5ml, 1,5ml, 2ml, 5ml, 10ml, 15ml, 50ml, microplacas 96, microplacas 384 pocillos y bloques mixtos 0,5 y 1,5ml y para 0,2/0,5 y 1,5ml. (Ver accesorios).
- **Incluye bloque para 35 tubos 1,5 ml.**
- Voltaje: 230V/50-60Hz (120V/50-60Hz opcional).



● 88810

Referencia	88810	88810R
Velocidad regulable	200-1500rpm	
Órbita de Vibración	2mm	
Rango temperatura	amb. +5°C...100°C	0°C...100°C
Uniformidad temperatura	±0,5°C	
Tiempo 100°C a 20°C	-	≤15 min.
Tiempo de 25 a 100°C	≤15 min.	
Temporizador	1min -99hora-59min	
Potencia	150W	
Dimensiones mm Ancho x Fondo x Alto	220x300x175	
Peso	7Kg	8,5Kg
Importe	1.230,00 €	1.820,00 €



● 88817



● 88818



● 88819  
● 88820



● 88821



● 88823



● 88824



● 88826



● 88828

### Accesorios

<b>88817</b>	Bloque para 96 PCR 0,2ml (200-1500rpm)	<b>163,00 €</b>	<b>88823</b>	Bloque para 12 tubos 15ml (200- 750rpm)	<b>204,00 €</b>
<b>88818</b>	Bloque para 54 tubo 0,5ml (200-1500rpm)	<b>151,20 €</b>	<b>88824</b>	Bloque para 6 tubos 50ml (200-750rpm)	<b>204,00 €</b>
<b>88819</b>	Bloque para 35 tubos 1,5ml (200-1500rpm)	<b>151,20 €</b>	<b>88825</b>	Bloque microplaca (200-1500rpm)	<b>151,20 €</b>
<b>88820</b>	Bloque para 35 tubos 2,0ml (200-1500rpm)	<b>151,20 €</b>	<b>88826</b>	Bloque placa Deep-Well (200-800rpm)	<b>204,00 €</b>
<b>88821</b>	Bloque mixto 15x0,5ml+20x1,5ml (200-1500rpm)	<b>151,20 €</b>	<b>88827</b>	Bloque baño María 103x67x30mm (200-1500rpm)	<b>151,20 €</b>
<b>88822</b>	Bloque 24 tubos hasta 12mm Ø (200-1200rpm)	<b>151,20 €</b>	<b>88828</b>	Bloque 15 tubos 5ml (200-1200rpm)	<b>151,20 €</b>

# Agitadores para tubos

## 88920 Termobloque con agitación HM y bloque magnético

1.296,00 €

- Temperatura regulable desde amb. hasta 100°C.
- Uniformidad:  $\pm 0,5^{\circ}\text{C}$ .
- Velocidad de calentamiento 5,5°C/minuto.
- Protección por sobretemperatura.
- Velocidad de agitación variable entre 200 y 1500rpm.
- Órbita de vibración: 3mm.
- 9 programas seleccionables.
- Pantalla TFT para tiempo, velocidad de agitación y temperatura.
- Temporizador hasta 99h y 59 min.
- Bloques magnéticos para un fácil intercambio.
- Permite trabajar con bloques intercambiables para tubos desde 0,2ml a 50ml.
- Incluye bloque magnético para 24 microtubos 1,5ml.
- Dimensiones: 190x235x130mm (Ancho x Fondo x Alto).
- Potencia: 200W.
- Peso 7,3Kg.
- Voltaje: 110-220V/50-60Hz.



● 88920

## 88920R Termobloque refrigerado con agitación HCM y bloque magnético

1.752,00 €

- Temperatura regulable desde 0°C hasta 100°C.
- Uniformidad:  $\pm 0,5^{\circ}\text{C}$ .
- Velocidad de calentamiento 5,5°C/minuto.
- Protección por sobretemperatura.
- Velocidad de agitación variable entre 200 y 1500rpm.
- Órbita de vibración: 3mm.
- 9 programas seleccionables.
- Pantalla TFT para tiempo, velocidad de agitación y temperatura.
- Temporizador hasta 99h y 59 min.
- Bloques magnéticos para un fácil intercambio.
- Permite trabajar con bloques intercambiables para tubos desde 0,2ml a 50ml.
- Incluye bloque magnético para 24 microtubos 1,5ml.
- Dimensiones: 190x235x130mm (Ancho x Fondo x Alto).
- Potencia: 200W.
- Peso 7,3Kg.
- Voltaje: 110-220V/50-60Hz.



● 88920R

Ref.	Modelo	Nº bloques capacidad	Temperatura	Uniformidad	Dimensiones mm Ancho x Fondo x Alto	Peso Kg	Importe
88920	HM	1	amb .. +100°C	$\pm 0,5^{\circ}\text{C}$	235x200x120	7,3	1.296,00 €
88920R	HCM	1	0°C .. +100°C	$\pm 0,5^{\circ}\text{C}$	235x200x120	7,3	1.752,00 €

### Accesorios

88901	Bloque magnético con tapa para 96x0,2ml y placas PCR	158,00 €
88902	Bloque magnético con tapa para 24 microtubos 0,5ml	158,00 €
88903	Bloque magnético con tapa para 24 microtubos 1,5ml	158,00 €
88904	Bloque magnético con tapa para 24 microtubos 2,0ml	158,00 €
88905	Bloque magnético con tapa para 8 tubos cónicos 15ml	310,00 €
88906	Bloque magnético con tapa para 4 tubos cónicos 50ml	285,00 €
88907	Bloque magnético con tapa para 8 tubos cónicos 5ml	210,00 €
88908	Bloque magnético con tapa para 1 microplaca 96/384 pocillos	158,00 €



## Agitadores orbitales y vaivén LAN.TECHNICS



● 52460 + 51473

### 52460 Agitador orbital SK-O180-S Digital

**Consultar**

- Movimiento de agitación orbital circular.
- Pantalla digital LED para velocidad y tiempo.
- Temporizador entre 1 minuto y 19 horas y 59 minutos.
- Velocidad regulable 40-200rpm.
- Capacidad de carga máxima: 3Kg.
- Incluye plataforma con superficie antideslizante 230x210mm y gomas de sujeción.



● 51454

### 52462 Agitador vaivén SK-L180-S Digital

**Consultar**

- Movimiento de agitación de vaivén.
- Pantalla digital LED para velocidad y tiempo.
- Temporizador entre 1 minuto y 19 horas y 59 minutos.
- Velocidad regulable: 40-200rpm.
- Capacidad de carga máxima: 3Kg.
- Incluye plataforma con superficie antideslizante 230x210mm y gomas de sujeción.
- Órbita de vibración 20mm.

### 51454 Agitador orbital SK-O180-PRO

**815,00 €**

- Agitador con movimiento orbital circular.
- Pantalla digital LCD para visualizar velocidad y tiempo.
- Velocidad regulable desde 100 a 800rpm.
- Temporizador entre 1 minuto y 19 horas y 59 minutos.
- Salida RS 232.
- Incluye plataforma de rodillos.
- Capacidad de carga máxima: 2,5Kg.



● 51456 + 51470

### 51456 Agitador vaivén SK-L180-PRO

**815,00 €**

- Agitador con movimiento de vaivén.
- Pantalla digital LCD para visualizar velocidad y tiempo.
- Velocidad regulable desde 100 a 350rpm.
- Temporizador entre 1 minuto y 19 horas y 59 minutos.
- Salida RS232.
- Incluye plataforma de rodillos.
- Capacidad de carga máxima: 2,5Kg.



● 51470



● 51471



● 51472

#### Accesorios

<b>51470</b>	Plataforma 245x240mm con 3 rodillos con regulación vertical/horizontal	<b>110,00 €</b>
<b>51471</b>	Plataforma 245x240mm con 3 rodillos con regulación vertical	<b>110,00 €</b>
<b>51472</b>	Plataforma 245x240mm universal para adaptadores de Erlenmeyer	<b>55,00 €</b>
<b>51473</b>	Plataforma antideslizante 230x210mm	<b>94,00 €</b>
<b>51474</b>	Plataforma antideslizante 280x280mm	<b>114,00 €</b>

Adaptadores para Erlenmeyer ver página 29.

# Agitadores orbitales y vaivén

## Agitadores orbitales y vaivén LAN.TECHNICS



### 51450 Agitador Orbital SK-O330-PRO

824,70 €

- Agitador orbital, con movimiento orbital circular, controlados por microprocesador.
- Doble pantalla digital LCD, para control del tiempo y la velocidad independientemente.
- Libre de mantenimiento, con motor sin escobillas.
- Velocidad regulable de 100 a 500rpm.
- Temporizador entre 1 minuto y 19 horas y 59 minutos.
- Incluye plataforma con 4 rodillos regulables vertical/horizontal.
- Órbita de vibración: 10mm.
- Capacidad máxima de carga: 7,5Kg.
- Sistema de protección por sobrevelocidad.
- Disponibles plataformas opcionales: antideslizante, universal, etc.
- Salida RS232
- Voltaje: 100-120/200-240V/50-60Hz.



● 51450 + 51479 + adaptadores

### 51452 Agitador Orbital SK-L330-PRO

824,70 €

- Agitador orbital, con movimiento orbital circular, controlados por microprocesador.
- Doble pantalla digital LCD, para control del tiempo y la velocidad independientemente.
- Libre de mantenimiento, con motor sin escobillas.
- Velocidad regulable de 100 a 350rpm.
- Temporizador entre 1 minuto y 19 horas y 59 minutos.
- Incluye plataforma con 4 rodillos regulables vertical/horizontal.
- Órbita de vibración: 10mm.
- Capacidad máxima de carga: 7,5Kg.
- Sistema de protección por sobrevelocidad.
- Disponibles plataformas opcionales: antideslizante, universal, etc.
- Salida RS232.
- Voltaje: 100-120/200-240V/50-60Hz.



● 51452 + 51476

Ref.	Agitación	Órbita	Carga máxima	Velocidad	Temporizador	Dimensiones mm Ancho x Fondo x Alto	Peso Kg	W	Importe
52460	Orbital	20mm	3Kg	40-200rpm	1 min-19H 59min	270x330x110	3,1	20	<b>Consultar</b>
52462	Vaivén	20mm	3Kg	40-200rpm	1 min-19H 59min	270x330x110	3,1	20	<b>Consultar</b>
51454	Orbital	4mm	2,5Kg	100-800rpm	1 min-19H 59min	300x340x100	8,1	30	<b>815,00 €</b>
51456	Vaivén	4mm	2,5Kg	100-350rpm	1 min-19H 59min	300x340x100	8,1	30	<b>815,00 €</b>
51450	Orbital	10mm	7,5Kg	100-500rpm	1 min-19H 59min	370x420x100	13,5	30	<b>824,70 €</b>
51452	Vaivén	10mm	7,5Kg	100-350rpm	1 min-19H 59min	370x420x100	13,5	30	<b>824,70 €</b>

### Plataformas para agitadores SK-R330-PRO, SK-D3309-PRO, SK-O330-PRO y SK-L330-PRO

51476	Plataforma 300x300mm con 4 rodillos con regulación vertical/horizontal	<b>124,80 €</b>
51477	Plataforma 300x300mm con 4 rodillos con regulación vertical	<b>72,50 €</b>
51478	Plataforma antideslizante 300x285mm	<b>104,00 €</b>
51479	Plataforma 320x320mm universal para Erlenmeyer	<b>88,00 €</b>
51436	Rodillo para plataforma de rodillos	<b>7,00 €</b>

### Adaptador Erlenmeyer para agitador LAN.TECHNICS SK

51430	Adaptador para Erlenmeyer 25ml	<b>10,80 €</b>
51431	Adaptador para Erlenmeyer 50ml	<b>10,80 €</b>
51432	Adaptador para Erlenmeyer 100ml	<b>10,80 €</b>
51433	Adaptador para Erlenmeyer 250ml	<b>10,80 €</b>
51434	Adaptador para Erlenmeyer 500ml	<b>10,80 €</b>





● 51494 + 51496 + adaptadores

## 51494 Agitador con movimiento orbital SHO

1.389,00 €

- Movimiento orbital circular con 15mm de amplitud.
- Motor libre de mantenimiento, sin escobillas.
- Pantalla digital LCD retroiluminada.
- Capacidad de almacenar hasta 6 programas.
- Función de alarma y protección por sobrepeso.
- Máxima capacidad de carga: 10 Kg.
- Velocidad regulable: 10-300rpm.
- Temporizador hasta 99h y 59min y posición en continuo.
- Admite diferentes plataformas de trabajo (no incluida, ver accesorios).
- Condiciones de trabajo ambiental: 5-50°C y hasta 85% HR.
- Dimensiones: 400x480x160mm (Ancho x Fondo x Alto).
- Peso: 20Kg.
- Voltaje: 80-240V/50-60Hz.

### Accesorios

<b>51497</b>	Plataforma 350x350mm con superficie antideslizante	<b>115,00 €</b>
<b>51496</b>	Plataforma universal 350x350mm para adaptadores Erlenmeyer	<b>199,00 €</b>
<b>51498</b>	Plataforma con rodillos 350x350mm	<b>262,00 €</b>
<b>51595</b>	Adaptador Erlenmeyer 50-100ml (Capacidad máxima: 20)	<b>17,00 €</b>
<b>51596</b>	Adaptador Erlenmeyer 250ml (Capacidad máxima: 16)	<b>18,50 €</b>
<b>51597</b>	Adaptador Erlenmeyer 500ml (Capacidad máxima: 9)	<b>19,90 €</b>
<b>51598</b>	Adaptador Erlenmeyer 1000ml (Capacidad máxima: 9)	<b>24,70 €</b>



● 51380 + 51387

## Agitadores orbitales ECOLAN 210 y 230

- Estructura en ABS de óptima resistencia.
- Panel de control con pantalla digital para tiempo y velocidad.
- Motor de inducción libre de mantenimiento.
- Avisador acústico por fin de trabajo.
- Plataforma de trabajo intercambiable (no incluida).
- Temporizador hasta 99h. 59min.
- Velocidad regulable.
- Dimensiones: 284x264x110mm (Ancho x Fondo x Alto).
- Peso: 7,2Kg.
- Voltaje: 100-240V/50-60Hz.

Referencia	Modelo	Rango rpm	Órbita vibración	Temporizador	Capacidad Carga Kg	Dimensiones mm Ancho x Fondo x Alto	Peso kg	Importe
<b>51380</b>	EC-210	50-350	10mm	1 min-99 h 59 min	2,5	284x264x110	5,6	<b>612,00 €</b>
<b>51381</b>	EC-230	50-300	20mm	1 min-99 h 59 min	2,5	284x264x110	5,6	<b>612,00 €</b>



● 51388

### Plataformas de trabajo para agitadores ECOLAN EC-210 y EC-230

<b>51388</b>	Plataforma con superficie antideslizante 240x200mm	<b>36,00 €</b>
<b>51387</b>	Plataforma 260x220mm con 3 rodillos	<b>174,00 €</b>
<b>51389</b>	Plataforma universal 270x220mm	<b>141,00 €</b>
<b>51390</b>	Adaptador Erlenmeyer 50ml (Capacidad máxima: 12x50ml)	<b>17,00 €</b>
<b>51391</b>	Adaptador Erlenmeyer 100ml (Capacidad máxima: 12x100ml)	<b>18,00 €</b>
<b>51392</b>	Adaptador Erlenmeyer 250ml (Capacidad máxima: 6x250ml)	<b>21,00 €</b>
<b>51395</b>	Doble plataforma de trabajo	<b>141,00 €</b>
<b>51396</b>	Plataforma con tensores elásticos	<b>199,00 €</b>



● 51391 + 51389



# Agitadores orbitales

## 52915 Incubador con agitación orbital ECOLAN-60

1.548,00 €

- Pantalla digital táctil.
- Control por microprocesador de la temperatura, velocidad y tiempo.
- Ventana con apertura frontal.
- Sistema de seguridad con parada de la agitación y de la termostatación cuando la cubierta frontal es abierta.
- Motor libre de mantenimiento.
- Alarma por sobrettemperatura con parada del elemento calefactor.
- Velocidad regulable de la circulación del aire.
- Aviso acústico cuando el programa ha finalizado.
- Plataforma de trabajo no incluida (ver accesorios).
- Rango de velocidad regulable: 50-300 rpm.
- Órbita de agitación: 20mm.
- Estabilidad a 37°C ≤ ±0,3°C.
- Resolución: 0,1°C.
- Rango de tiempo programable: 1 min -99h 59min o continuo.
- Máxima capacidad de carga: 4x500ml.
- Voltaje: 220V/50-60Hz (110V-50/60Hz opcional).



● 52915 + 52385

## 52915R Incubador refrigerado con agitación orbital ECOLAN-60R

3.480,00 €

- Características generales como modelo anterior y con refrigeración (+4°C a +60°C).

Ref.	Modelo	Temperatura °C	Dimensiones exteriores mm Ancho x Fondo x Alto	Peso kg	Potencia W	Importe
52915	Ecolan 60	Amb +5°C a 60°C	360x435x320	18,7	400	1.548,00 €
52915R	Ecolan 60R	+ 4°C a 60°C	385x560x320	25,8	600	3.480,00 €



● 52915R + 52392

### Plataformas de trabajo para ECOLAN 60 y ECOLAN 60R

52384	Plataforma con superficie antideslizante	45,00 €
52385	Plataforma con 3 rodillos	195,00 €
52391	Plataforma con 12 clips para Erlenmeyer 100ml	185,00 €
52387	Plataforma con 6 clips para Erlenmeyer 250ml	185,00 €
52392	Plataforma con sensores elásticos	202,80 €
52394	Plataforma antideslizante con dos alturas	141,00 €

## 52916 Incubador con agitación orbital ECOLAN-70

2.540,00 €

- Control por microprocesador de la temperatura, velocidad y tiempo.
- Pantalla digital LCD.
- Ventana con apertura frontal.
- Sistema de seguridad con parada de la agitación y de la termostatación cuando la cubierta frontal está abierta.
- Motor libre de mantenimiento.
- Alarma por sobrettemperatura.
- Aviso acústico cuando el programa ha finalizado.
- Plataforma de trabajo incluida con 8 adaptadores.
- Rango de velocidad regulable: 30-300 rpm.
- Resolución: 0,1°C
- Salida RS232.
- Capacidad: 16x100ml / 4x250ml / 6x500ml o 4x1000ml
- Voltaje: 220V/50-60Hz (opcional: 110V-50/60Hz)



● 52916R

## 52916R Incubador refrigerado con agitación orbital ECOLAN-70R

3.755,00 €

- Características generales como modelo anterior y con refrigeración (+4°C a +60°C)
- Capacidad: 28x100ml / 15x250ml / 8x500ml o 6x1000ml

Referencia	52916	52916R
Rango de velocidad regulable	30-300rpm	30-400rpm
Órbita de agitación	20mm	26mm
Rango de temperatura	Amb. +5°C a 65°C	4 a 65°C
Estabilidad	±0,2°C	≤±1°C
Rango de tiempo programable	1-999min	1-9999min
Plataforma de trabajo	380x320mm	480x315mm
Dimensiones externas Ancho x Fondo x Alto	495x610x465	600x750x490
Potencia W	540	760
Peso kg	44	62





● 6107 + 3423



● 6108 + 3424 + Clips



● 6107 + 3423 + 3415



## Agitadores orbitales y de vaivén KS 15

- Regulación electrónica de velocidad de 30 a 420rpm.
- Carga máxima: 15Kg.
- Capacidad máxima Erlenmeyers: 24x100ml, 15x250ml, 9x500ml, 5x1000ml, 2x2000ml.
- Órbita de vibración: 17mm.
- Temporizador de 0-120 minutos o trabajo en continuo.
- Serie **Control** con temporizador de 1 minuto a 30 horas.
- Diversas opciones de plataformas de trabajo.
- Plataforma no incluida (ver accesorios).
- Superficie de trabajo: 400x300mm.
- Posibilidad de acoplar incubador de precisión.
- Serie **Control**: para trabajos reproducibles, con posibilidad de almacenar hasta 10 programas y de regular y visualizar los valores seleccionados y los actuales.
- Dimensiones: 510x490x150mm (Ancho x Fondo x Alto).
- Peso: 22Kg.
- Voltaje: 230V/50-60Hz.

Referencia	Modelo	Agitación	Importe
6107	KS 15A	circular	2.042,00 €
6108	KS 15A CONTROL	circular	3.040,00 €
6109	KS 15B	vaivén	2.116,00 €
6119	KS 15B CONTROL	vaivén	3.120,00 €

### Accesorios

3423	Plataforma con 3 rodillos	415,00 €
3424	Plataforma universal para clips, gradillas...	272,00 €
3465	Plataforma para frascos altos	536,00 €
3471	Plataforma para embudos de decantación	567,00 €
3415	Incubador TH15 <ul style="list-style-type: none"> <li>• Regulación electrónica de temperatura desde ambiente +5°C hasta 50°C. (60°C opcional).</li> <li>• Sensor de temperatura PT 100.</li> <li>• Precisión: ± 1%.</li> <li>• Circulación de aire: 240 m<sup>3</sup>/hora.</li> <li>• Ventana para visualización a 3 caras con apertura frontal.</li> <li>• Integrable con agitadores KS15 o Timix 5 y con posibilidad de uso independiente.</li> <li>• Sistema de seguridad con parada por apertura de puerta.</li> <li>• Dimensiones interiores: 490x410x310mm (Ancho x Fondo x Alto).</li> <li>• Dimensiones exteriores: 510x450x455mm (Ancho x Fondo x Alto).</li> <li>• Peso: 19Kg.</li> <li>• Voltaje: 230V/50-60Hz.</li> </ul>	3.644,00 €
3416	Extensión del rango de temperatura hasta 60°C	292,00 €

## Adaptadores para Erlenmeyers

- Utilizables en plataformas universales.

### Agitadores KM 2, KS 15, SM 30 y VKS 75

Ref.	Erlenmeyer	Capacidad máxima adaptadores				Importe
		KM-2	KS-15	SM-30	VKS-75	
3450	10ml	58	68	117	280	17,90 €
3451	25ml	29	34	64	138	19,20 €
3452	50ml	27	27	63	136	20,50 €
3454	100ml	24	24	49	114	24,25 €
3453	250ml	12	15	23	52	30,60 €
3455	500ml	8	9	15	35	35,75 €
3456	1000ml	5	5	11	21	39,70 €
3457	2000ml	2	2	6	12	53,60 €
3458	5000ml	-	1	2	6	79,15 €

## Gradillas para tubos

- Utilizables en plataformas universales.
- Incluye gradilla y soporte para plataforma universal.

### Agitadores KL 2, KS 15, SM 30 y VKS 75

3444	Gradilla para 68 tubos hasta 14mm Ø	124,40 €
3446	Gradilla para 44 tubos hasta 16mm Ø	124,40 €
3448	Gradilla para 44 tubos hasta 18mm Ø	124,40 €
3449	Gradilla para 14 tubos hasta 30mm Ø (tipo falcon)	138,80 €

# Agitadores orbitales y vaivén

## Agitadores orbitales y de vaivén SM 30

- Con agitación circular SM30A, de vaivén SM30B o ambas SM30C.
- Regulación electrónica de velocidad de 15 a 300rpm.
- Carga máxima: 30Kg.
- Capacidad máxima de Erlenmeyers: 49x100ml, 23x250ml, 15x500ml, 11x1.000ml, 6x2.000ml o 5 gradillas por plataforma.
- Órbita de vibración: 26mm (A y C) o 30mm (B) (46mm opcional).
- Temporizador de 0-120 minutos o trabajo en continuo.
- **Serie Control** con temporizador de 1 minuto a 30 horas.
- Diversas opciones de plataformas de trabajo.
- Plataforma no incluida: ver accesorios.
- Plataforma útil: 560x400mm.
- Posibilidad de acoplar incubador de precisión.
- **Serie Control** para trabajos reproducibles, con posibilidad de almacenar hasta 10 programas y de regular y visualizar los valores seleccionados y los actuales.
- Utilizable entre 5°C y 50°C hasta 85% humedad relativa.
- Protección IP21.
- Dimensiones: 680x610x160mm (Ancho x Fondo x Alto).
- Peso: 32Kg.
- Voltaje: 230V/50-60Hz.



● 6217 + 3318

Ref.	Modelo	Agitación	Importe
6207	SM 30A	circular	3.290,20 €
6209	SM 30B	vaivén	3.359,80 €
6206	SM 30C	circular y de vaivén	4.355,00 €
6217	SM 30A Control	circular	4.325,00 €
6219	SM 30B Control	vaivén	4.595,00 €
6216	SM 30C Control	circular y de vaivén	5.941,00 €



● 6217 + 3324 + 3315

### Accesorios

3318	Plataforma con 5 rodillos	456,00 €
3361	Puerto USB 2.0 (Para versión Control)	351,00 €
3363	RS232 (Para versión Control)	306,20 €
3324	Plataforma universal para clips, gradillas,...	306,90 €
3365	Plataforma para frascos altos y probetas en horizontal	568,80 €
3371	Plataforma para embudos de decantación	581,00 €
3322	Doble plataforma de trabajo completa con 2 plataformas de 5 rodillos	2.143,80 €
3315	Incubador TH30 <ul style="list-style-type: none"> <li>• Regulación electrónica de temperatura desde ambiente +5°C hasta 50°C (60°C opcional).</li> <li>• Sensor de temperatura PT 100.</li> <li>• Precisión: ± 1%.</li> <li>• Iluminación con lámpara de 15W.</li> <li>• Luz UV de 15W.</li> <li>• Sistema de seguridad por apertura de puerta con parada del agitador y corte de luz UV.</li> <li>• Admite Erlenmeyer de 2 litros de capacidad.</li> <li>• Circulación de aire: 240 m<sup>3</sup>/hora.</li> <li>• Ventana para visualización a 3 caras con apertura frontal.</li> <li>• Integrable con agitadores SM 30 y con posibilidad de uso independiente.</li> <li>• Dimensiones interiores: 660x540x430mm (Ancho x Fondo x Alto).</li> <li>• Dimensiones exteriores: 680x610x560mm (Ancho x Fondo x Alto).</li> <li>• Peso: 33Kg.</li> <li>• Voltaje: 230V/50-60Hz.</li> </ul>	4.627,70 €
3316	Extensión del rango de temperatura hasta 60°C	292,00 €
3346	Preinstalación para refrigeración con sistemas externos	656,00 €



● 6207 + 3322



### Adaptadores para Erlenmeyer y gradillas

Ver página 29.

## LAUDA

### Agitadores orbitales LAUDA

- Agitadores potentes, silenciosos, compactos y versátiles.
- Control electrónico de velocidad en continuo con arranque suave.
- Velocidad constante independientemente de la carga.
- Adecuados para salas a temperaturas entre +10°C y +60°C.
- Plataformas de trabajo no incluidas (ver accesorios).



- 53001 + 53952
- 53002 + 53952

#### 53001 Agitador analógico con agitación orbital VS 8 OE 1.490,00 €

- Agitador con movimiento orbital y control analógico.
- Plataforma de agitación 330x330mm (Plataforma no incluida).
- Capacidad de carga: máximo 8Kg.
- Frecuencia de agitación: 20-500rpm.
- Amplitud de agitación: 10mm.
- Temporizador hasta 60 min. y posición en continuo.
- Dimensiones exteriores: 350x375x160mm (Ancho x Fondo x Alto).
- Peso: 11Kg.
- Voltaje: 230V/50-60Hz.

#### 53002 Agitador analógico con agitación vaivén VS 8 BE 1.490,00 €

- Agitador con movimiento de vaivén y control analógico.
- Plataforma de agitación 330x330mm (Plataforma no incluida).
- Capacidad de carga: máximo 8Kg.
- Frecuencia de agitación: 20-300rpm.
- Amplitud de agitación: 20mm.
- Temporizador hasta 60 min. y posición en continuo.
- Dimensiones exteriores: 350x375x160mm (Ancho x Fondo x Alto).
- Peso: 11Kg.
- Voltaje: 230V/50-60Hz.



- 53017 + 53966 + adaptadores
- 53018 + 53966 + adaptadores

#### 53017 Agitador VS 15 O 2.369,00 €

- Agitador con movimiento orbital y control digital.
- Plataforma de agitación 450x450mm (Plataforma no incluida).
- Capacidad de carga: máximo 15Kg.
- Frecuencia de agitación: 20-300rpm.
- Amplitud de agitación: 30mm.
- Temporizador 1 min. - 99 horas y 59 min. y posición en continuo.
- Dimensiones exteriores: 480x487x160mm (Ancho x Fondo x Alto).
- Peso: 19,5Kg.
- Voltaje: 230V/50-60Hz.

#### 53018 Agitador VS 15 B 2.369,00 €

- Agitador con movimiento de vaivén y control digital.
- Plataforma de agitación 450x450mm (Plataforma no incluida).
- Capacidad de carga: máximo 15Kg.
- Frecuencia de agitación: 20-300rpm.
- Amplitud de agitación: 30mm.
- Temporizador 1 min. - 99 horas y 59 min. y posición en continuo.
- Dimensiones exteriores: 480x487x160mm (Ancho x Fondo x Alto).
- Peso: 19,5Kg.
- Voltaje: 230V/50-60Hz.

# Agitadores orbitales

## 53020 Agitador digital con agitación orbital VS 30 O 5.044,00 €

- Agitador con movimiento orbital y control digital.
- Plataforma de agitación 676x540mm (Plataforma no incluida).
- Capacidad de carga: máximo 30Kg.
- Frecuencia de agitación: 20-250rpm.
- Amplitud de agitación: 32mm.
- Temporizador 1 min. - 99 horas y 59 min. y posición en continuo.
- Dimensiones exteriores: 705x607x160mm (Ancho x Fondo x Alto).
- Peso: 38Kg.
- Voltaje: 230V/50-60Hz.

LAUDA



## 53013 Agitador digital balanceo tipo "rocker" VS 15 R 2.632,00 €

- Agitador con movimiento de balanceo "rocker" y control digital.
- Plataforma de agitación 450x450mm (Plataforma no incluida).
- Capacidad de carga: máximo 15Kg.
- Frecuencia de agitación: 2-50rpm.
- Amplitud: 3°.
- Temporizador 1 min. - 99 horas y 59 min. y posición en continuo.
- Dimensiones exteriores: 480x487x160mm (Ancho x Fondo x Alto).
- Peso: 19,5Kg.
- Voltaje: 230V/50-60Hz.

- 53020 + 53980 + adaptadores
- 53013 + 53966 + adaptadores



● 53965



● 53981



● 53982



	Plataformas de trabajo	Agitador	
53950	Plataforma universal para pinzas y gradillas	VS 8	113,00 €
53951	Plataforma con superficie antideslizante	VS 8	72,15 €
53952	Plataforma con rodillos regulables	VS 8	487,00 €
53965	Almohadilla antideslizante	VS 15	128,70 €
53966	Plataforma universal para pinzas y gradillas	VS 15	199,00 €
53967	Plataforma con rodillos, regulables	VS 15	536,00 €
53968	Plataforma con 4 bandejas superpuestas	VS 15	742,00 €
53980	Plataforma universal para pinzas y gradillas	VS 30	290,50 €
53981	Bastidor para 2 bandejas 53980	VS 30	567,00 €
53982	Soporte universal rodillos para 53980	VS 30	805,00 €

Gradillas y adaptadores para Erlenmeyers para plataformas			Capacidad por Agitador			
Ref.	Modelo	Equipos	VS8	VS15	VS30	Importe
53949	Estera adhesiva negra 200x200mm	Todos	2	4	8	99,00 €
53953	Gradilla para 16 tubos 25-29mmØ	Todos	2	6	9	119,90 €
53954	Gradilla para 24 tubos 12-17mmØ	Todos	3	6	9	98,70 €
53983	Adaptador Erlenmeyer 25ml	Todos	45	79	99	25,00 €
53984	Adaptador Erlenmeyer 50ml	Todos	25	49	99	29,00 €
53985	Adaptador Erlenmeyer 100ml	Todos	16	36	50	29,00 €
53986	Adaptador Erlenmeyer 250ml	Todos	9	16	26	36,60 €
53987	Adaptador Erlenmeyer 500ml	Todos	9	12	26	35,00 €
53988	Adaptador Erlenmeyer 1000ml	Todos	4	9	12	56,00 €
53989	Adaptador Erlenmeyer 2000ml	Todos	2	4	9	76,00 €
53955	Adaptador para microplacas	Todos	4	6	15	34,50 €
53956	Adaptador embudos de separación de 50ml	Todos	6	11		42,00 €
53957	Adaptador embudos de separación de 100ml	Todos	6	11		42,00 €
53958	Adaptador embudos de separación de 250ml	Todos	6	11		42,00 €
53959	Adaptador embudos de separación de 500ml	Todos	4	8		46,00 €



## Incubadores con agitación orbital

- Interior en acero inoxidable AISI 316.
- Circulación por aire forzado.
- Puerta de apertura frontal.
- Agitación orbital regulable.
- Sistema de seguridad por sobret temperatura, por apertura de la puerta con paro automático y por movimientos anómalos.
- Control electrónico de los parámetros a regular: temperatura, tiempo y velocidad de agitación.
- Pantalla LCD y panel de mandos para activar y visualizar las siguientes funciones:
  - Visualización del funcionamiento del incubador-agitador.
  - Indicador de alarma de temperatura.
  - Selección del tiempo de funcionamiento.
  - Selección de la temperatura de trabajo.
  - Pulsadores para aumentar/disminuir valores.
  - Pulsador para confirmar valores.
  - Pulsador inicio/paro.
  - Pulsador para activar el agitador.
  - Indicador de funcionamiento del grupo compresor (Modelos refrigerados 200 y 211).



● 6305

## Incubador-agitador con refrigeración Modelo 200

- Temperatura regulable desde 4°C hasta 60 °C.
- Velocidad regulable desde 30 hasta 600rpm.
- Resolución 1rpm.
- Órbita de vibración: 0-50mm Ø ajustable.
- Puerta abatible en vidrio securizado.
- Uniformidad temperatura: ± 1°C.
- Temporizador: 0-500 horas.
- Voltaje: 230V/50Hz (120V/60Hz opcional).

Ref.	Modelo	Capacidad Erlenmeyers	Plataforma mm	Dimensiones mm Ancho x Fondo x Alto	Potencia W	Peso Kg	Importe
6305	200	23x100ml, 12x250ml 9x500ml, 5x1000ml	400x370	550x730x690	700	132	4.595,00 €

### Accesorios

6315	Adaptador para Erlenmeyer 50ml	12,00 €
6316	Adaptador para Erlenmeyer 100ml	13,00 €
6317	Adaptador para Erlenmeyer 250ml	15,00 €
6318	Adaptador para Erlenmeyer 500ml	18,00 €
6319	Adaptador para Erlenmeyer 1000ml	21,00 €
6322	Plataforma con muelles elásticos para incubador orbital 200	349,00 €
6325	Soporte con gradilla para tubos 9x16mm Ø - 18x20mm Ø y 9x22mm Ø	88,00 €

# Incubadores con agitación orbital

## Incubadores con agitación orbital gran capacidad

- Agitación orbital.
- Control de temperatura por microprocesador PID.
- Pantalla indicadora de temperatura de trabajo y temperatura de consigna.
- Control de frecuencia de agitación mediante microprocesador e indicador digital de la misma.
- Control electrónico del tiempo de trabajo y visualización en pantalla.
- Rapidez, exactitud y reproducibilidad de los parámetros de temperatura, frecuencia de agitación y tiempo.
- Circulación de aire por motor ventilador para una óptima distribución.
- Sistema de refrigeración mediante serpentín incluido para conexión a grifo de agua o termostatos de circulación.
- Pantallas independientes para las 3 funciones memorizables.
- Interior y zona de trabajo en acero inoxidable (modelo 503031, con plataforma de agitación en aluminio).
- Diferentes plataformas de trabajo (para clips, con rodillos o lisas).
- Doble sistema de seguridad de temperatura, con alarma visual y acústica y con termostato de seguridad para desconexión electrónica para protección de las muestras y electro-mecánico para protección del elemento calefactor.
- Iluminación interior (simulación luz de día) con difusor en modelo 503033.
- Interfaz RS232.

Modelo	VS 45	VS 150
Referencia	<b>503031</b>	<b>503033</b>
Capacidad agitación	46 litros	150 litros
Rango de temperatura	ambiente +8°C...70°C	
Rango temperatura con serpentín de refrigeración	+20°C...70°C	
Uniformidad temperatura	± 0,2°C	
Resolución pantalla °C	± 0,1°C	
Rango velocidad	20-250rpm	
Resolución pantalla rpm	1rpm	
Plataforma dimensiones	450x300mm	674x540mm
Órbita vibración	25mm	
Máxima capacidad carga	12Kg	20Kg
Alarma de temperatura	SI	
Temporizador	1 min.-999 horas	
Dimensiones exteriores Ancho x Fondo x Alto	710x650x710mm	930x890x820mm
Dimensiones interiores Ancho x Fondo x Alto	450x300x320mm	674x540x430mm
Peso	38,5Kg	135Kg
Voltaje	220V/50-60Hz	
Importe	<b>9.210,00 €</b>	<b>10.977,00 €</b>

### Accesorios

<b>503966</b>	Plataforma universal 450x450mm para VS45	<b>195,00 €</b>
<b>503965</b>	Plataforma para placas cultivo celular	<b>137,00 €</b>
<b>503967</b>	Plataforma con 6 rodillos	<b>511,00 €</b>
<b>503980</b>	Plataforma universal 647x540mm para VS150	<b>282,00 €</b>

Referencia	Erlenmeyer	Capacidad clips		Importe
		503031	503033	
<b>503983</b>	25ml	79	99	<b>25,40 €</b>
<b>503984</b>	50ml	49	99	<b>28,80 €</b>
<b>503985</b>	100ml	36	50	<b>29,60 €</b>
<b>503986</b>	200ml	22	26	<b>30,75 €</b>
<b>503987</b>	300ml	16	26	<b>33,75 €</b>
<b>503988</b>	500ml	12	26	<b>34,90 €</b>
<b>503973</b>	1000ml	9	12	<b>56,25 €</b>
<b>503989</b>	2000ml	-	9	<b>76,50 €</b>
<b>503981</b>	Gradilla 24x12mm Ø	6	9	<b>98,80 €</b>
<b>503982</b>	Gradilla 24x16mm Ø	9	10	<b>98,80 €</b>

LAUDA



● 503031 + 503966 + adaptadores



● 503033



● 503967



● 503980





## Agitadores para microplacas



● 51812 + 51813

### 51812 Agitador para microplacas MX-M

294,00 €

- Agitador orbital para trabajar con microplacas, tubos y microtubos.
- Velocidad regulable entre 0 y 1000rpm con dos microplacas.
- Velocidad regulable entre 0 y 1500rpm con una microplaca.
- Motor libre de mantenimiento.
- Órbita de vibración: 4.5mm.
- Incluye plataforma para una microplaca.
- Opcionalmente permite trabajar con plataformas para microtubos de 0,5ml, 1,5ml y 2ml y tubos 5 y 15ml.
- Dimensiones: 150x260x80mm (Ancho x Fondo x Alto).
- Peso: 2,5Kg.
- Voltaje 100-240V/50-60Hz.

#### Accesorios

51813 Plataforma para 2 microplacas

9,00 €



● 51918

### 51918 Agitador para microplacas LT-4A

687,50 €

- Capacidad: 4 microplacas de 96 pocillos, placas Deep-Well.
- Velocidad regulable: 200-1500rpm. (200-1000rpm con placas Deep-Well).
- Órbita de agitación: 3mm.
- Temporizador hasta 99 horas y 59 minutos y posición en continuo.
- Dimensiones: 270x280x110mm (Ancho x Fondo x Alto).
- Peso: 6,5Kg.
- Voltaje: 230V/50Hz.



● 51980

### 51980 Agitador para microplacas, tubos y microtubos MX-1 329,00 €

- Agitador digital con movimiento orbital.
- Pantalla digital para lectura de tiempo y velocidad.
- Velocidad regulable entre 300 y 3000rpm.
- Temporizador desde 1 s. hasta 24 horas y posición en continuo.
- Motor libre de mantenimiento.
- Órbita de vibración: 4.5mm.
- Incluye plataforma para una microplaca.
- Dimensiones: 150x210x65mm (Ancho x Fondo x Alto).
- Peso: 2,5Kg.
- Voltaje 100-240V/50-60Hz.

#### Accesorios agitador MX-1

51981	Cabezal para tubos hasta 50mm	10,00 €
51982	Cabezal para colocar plataformas	10,00 €
51983	Varilla porta cabezales	48,00 €
51984	Plataforma para 15 tubos hasta 10mm	10,00 €
51985	Plataforma para 12 tubos hasta 12mm	10,00 €
51986	Plataforma para 12 tubos hasta 16mm	10,00 €
51987	Plataforma lisa	10,00 €
51992	Plataforma para 48 tubos hasta 6mm	10,00 €



# Agitadores / Incubadores para microplacas

## Incubadores para microplacas

- Incubadores de precisión para trabajar con placas ELISA (96 y 384 pocillos), placas de cultivo celular de 6,12, 24, 48 o 96 pocillos etc.
- Control por microprocesador.
- Pantalla digital para regulación de temperatura y tiempo.
- Temperatura regulable desde ambiente +5°C hasta 70°C.
- Estabilidad  $\pm 0,2^{\circ}\text{C}$ .
- Uniformidad  $\pm 0,5^{\circ}\text{C}$ .
- Velocidad de calentamiento:  $\leq 25$  min. (20°C a 70°C).
- Temporizador desde 1 min. hasta 99h. 59 min.
- Voltaje: 220V/50-60Hz (110V/50-60Hz opcional).

### 51907 Incubador para 2 microplacas

- Dimensiones 284x264x157mm (Ancho x Fondo x Alto).
- Peso neto: 3,3Kg.

### 51908 Incubador para 4 microplacas

- Dimensiones 345x310x178mm (Ancho x Fondo x Alto).
- Peso neto: 4,9Kg.

Referencia	Descripción	Importe
<b>51907</b>	Incubador para 2 microplacas hasta +70°C	<b>555,00 €</b>
<b>51908</b>	Incubador para 4 microplacas hasta +70°C	<b>720,00 €</b>



● 51907

## Termoagitadores para microplacas

- 3 trabajos con un solo equipo: agitación, incubación y termoagitación.
- Control de funciones de temperatura, velocidad y tiempo mediante microprocesador.
- Permite trabajar con placas ELISA (96 y 384 pocillos), placas de cultivo celular de 24, 48 y 96 pocillos, etc.

Referencia	51912	51921
<b>Descripción</b>	Termoagitador	Termoagitador
<b>Capacidad</b>	2 placas de 96 pocillos	4 placas de 96 pocillos
<b>Rango de tiempo</b>	1 min - 99h59min	
<b>Rango de temperatura</b>	Desde ambiente +5°C hasta 70°C	
<b>Precisión de temperatura</b>	0.1°C	
<b>Estabilidad de temperatura</b>	$\pm 0.2^{\circ}\text{C}$	
<b>Uniformidad de temperatura</b>	$\leq \pm 0.5^{\circ}\text{C}$	
<b>Rango ajuste temperatura</b>	5°C-70°C	
<b>Velocidad regulable</b>	300-1200rpm	
<b>Amplitud-Órbita de vibración</b>	3mm	2mm
<b>Velocidad de calentamiento</b>	$\leq 25$ min (20°C a 70°C)	
<b>Control por microprocesador</b>	Si	
<b>Función de agitación breve</b>	Si	
<b>Potencia</b>	150W	250W
<b>Dimensiones (Ancho x Fondo x Alto)</b>	284x264x157mm	345x310x178mm
<b>Peso</b>	6,7Kg	10,5Kg
<b>Voltaje</b>	100-240V/50-60Hz	
<b>Importe</b>	<b>1.090,00 €</b>	<b>1.262,50 €</b>



● 51921



## Agitadores de balanceo



● 51466

### 51466 Agitador de balanceo analógico SK-R1807-E

**Consultar**

- Agitador de balanceo tipo "rocker".
- Ángulo de inclinación fija a 7°.
- Velocidad regulable desde 0 a 80rpm.
- Plataforma antideslizante 230x210mm (incluida).
- Máxima capacidad de carga: 3Kg.
- Potencia: 20W.
- Dimensiones: 270x330x130mm (Ancho x Fondo x Alto).
- Peso: 3,2Kg.
- Voltaje: 100-120/200-240V/50-60Hz.



● 52466

### 52466 Agitador de balanceo digital SK-R1807-S

**Consultar**

- Versión digital del agitador SK-R1807-E.
- Pantalla LED para velocidad y tiempo.
- Temporizador hasta 19 horas y 59 minutos.
- Plataforma antideslizante 230x220mm (incluida).
- Potencia: 20W.
- Dimensiones: 270x330x130mm (Ancho x Fondo x Alto).
- Peso: 3,2Kg.
- Voltaje: 100-120/200-240V/50-60Hz.



● 51467

### 51467 Agitador 3D SK-D1807-E

**Consultar**

- Agitador 3D.
- Ángulo de inclinación fija a 7°.
- Velocidad regulable desde 0 a 80rpm.
- Plataforma antideslizante 230x210mm (incluida).
- Máxima capacidad de carga: 3Kg.
- Potencia: 20W.
- Dimensiones: 270x330x130mm (Ancho x Fondo x Alto).
- Peso: 2,7Kg.
- Voltaje: 100-120/200-240V/50-60Hz.



● 52467

### 52467 Agitador 3D digital SK-D1807-S

**Consultar**

- Versión digital del agitador SK-D1807-E.
- Tipo 3D.
- Ángulo de inclinación fija a 7°.
- Pantalla LED para velocidad y tiempo.
- Plataforma antideslizante 230x210mm (incluida).
- Potencia: 20W.
- Dimensiones: 270x330x130mm (Ancho x Fondo x Alto).
- Peso: 2,7Kg.
- Voltaje: 100-120/200-240V/50-60Hz.

● 51471



● 51472



#### Plataformas de trabajo para agitadores SK-R1807-E, SK-R1807-S, SK-D1807-E y SK-D1807-S

51470	Plataforma 245x240mm con 3 rodillos con regulación vertical/horizontal	110,00 €
51471	Plataforma 245x240mm con 3 rodillos con regulación vertical	110,00 €
51472	Plataforma 245x240mm universal para adaptadores de Erlenmeyer	55,00 €
51473	Plataforma antideslizante 230x210mm	94,00 €
51474	Plataforma antideslizante 280x280mm	114,00 €

Adaptadores Erlenmeyer ver página 29.

Ref.	Agitación	Ángulo	Carga máxima Kg	Velocidad rpm	Temporizador	Dimensiones mm Ancho x Fondo x Alto	Peso Kg	W	Importe
51466	Rocker	fijo 7°	3	0-80	no	270x330x130	3,2	20	<b>Consultar</b>
52466	Rocker	fijo 7°	3	10-80	1 min-19H 59min	270x330x130	3,2	20	<b>Consultar</b>
51467	3-D	fijo 7°	3	0-80	no	270x330x130	2,7	20	<b>Consultar</b>
52467	3-D	fijo 7°	3	10-80	1 min-19H 59min	270x330x130	2,7	20	<b>Consultar</b>
51464	Rocker	fijo 9°	10	10-70	1 min-19H 59min	360x410x200	9	50	<b>948,00 €</b>
51469	3-D	fijo 9°	5	10-70	1 min-19H 59min	360x430x106	9	50	<b>948,00 €</b>

# Agitadores de balanceo "rocker" y 3D

## 51464 Agitador de balanceo digital SK-R330-PRO

948,00 €

- Tipo "rocker", con ángulo de inclinación a 9°.
- Motor libre de mantenimiento.
- Pantalla LCD para velocidad y tiempo.
- Velocidad regulable desde 10 a 70rpm.
- Temporizador hasta 19 horas y 59 minutos.
- Plataforma antideslizante 300x285mm.
- Máxima capacidad de carga: 10Kg.
- Potencia: 50W.
- Dimensiones: 360x410x200mm (Ancho x Fondo x Alto).
- Peso: 9Kg.
- Voltaje: 100-120/200-240V/50-60Hz.



● 51464 + 51479

## 51469 Agitador 3D digital SK-D330-PRO

948,00 €

- Tipo 3-D, con ángulo de inclinación a 9°.
- Pantalla LCD para velocidad y tiempo.
- Velocidad regulable desde 10 a 70rpm.
- Temporizador hasta 19 horas y 59 minutos.
- Plataforma antideslizante 300x285mm.
- Máxima capacidad de carga: 5Kg.
- Potencia: 50W.
- Dimensiones: 360x430x106mm (Ancho x Fondo x Alto).
- Peso: 9Kg.
- Voltaje: 100-120/200-240V/50-60Hz.



● 51469 + 51476

### Plataformas para agitadores SK-R330-PRO, SK-D330-PRO, SK-O330-PRO y SK-L330-PRO

51476	Plataforma 300x300mm con 4 rodillos con regulación vertical/horizontal	124,80 €
51477	Plataforma 300x300mm con 4 rodillos con regulación vertical	72,50 €
51478	Plataforma antideslizante 300x285mm	104,00 €
51479	Plataforma 320x320mm universal para Erlenmeyer	88,00 €
51436	Rodillo para plataforma de rodillos	7,00 €

### Adaptador Erlenmeyer para agitador LAN. TECHNICS SK

51430	Adaptador para Erlenmeyer 25ml	10,80 €
51431	Adaptador para Erlenmeyer 50ml	10,80 €
51432	Adaptador para Erlenmeyer 100ml	10,80 €
51433	Adaptador para Erlenmeyer 250ml	10,80 €
51434	Adaptador para Erlenmeyer 500ml	10,80 €



● 51464 + 51479

## 51371 Agitador de balanceo RK

725,00 €

- Velocidad regulable entre 5 y 50rpm.
- Ángulo de inclinación: 6° o 9°.
- Plataforma de trabajo incluida 300x300mm.
- Superficie de trabajo antideslizante.
- Capacidad de carga: 5Kg.
- Óptimo para tinción de geles, Blotting.
- Control digital programable de velocidad y tiempo.
- Temporizador hasta 99 horas 59 min.
- Dimensiones: 300x360x150mm (Ancho x Fondo x Alto).
- Peso 8Kg.
- Voltaje: 80-240V/50-60Hz.

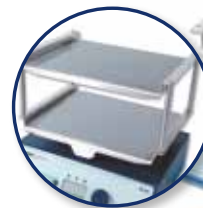

● 51371

### Accesorios

51376	Doble plataforma de trabajo para agitador RK	129,00 €
-------	--	----------





● 52942

## 52942 Agitador MIX-ROTA

375,00 €

- Permite trabajar con rotores combinados para tubos desde 1,5ml a 50ml.
- Puede realizar una rotación vertical, horizontal y en cualquier ángulo.
- Velocidad de giro a 18rpm.
- Capacidad de agitación: 10x15ml + 12x5ml / 6x50ml + 36x0,5ml y 36x1,5/2ml.
- Testado para trabajar en incubadores o refrigeradores (+4°C...+55°C).
- Rotor incluido: 18x1,5/2ml y 3x50ml + 18x0,5ml y 5x10/15ml + 6x5/7ml.
- Dimensiones 240x145x210mm (Ancho x Fondo x Alto).
- Potencia: 4W.
- Peso: 1Kg.
- Voltaje: 230V/50-60Hz (110V/50-60Hz opcional).



● 52942PLUS

## 52942PLUS Agitador MIX-ROTA PLUS

496,00 €

- Velocidad regulable 10-40rpm.
- Ángulo variable 20-99°.
- Temporizador de 1-999 min.

### Rotores opcionales

52944	P/2 rotor para 5 tubos 10/15ml (Ø15-16mm) y 6 de 5/7ml (Ø12-13mm)	19,90 €
52945	P/2 rotor para 3 tubos 50ml y 18 de 0,5ml	19,90 €
52946	P/2 rotor para 18 tubos 1,5/2ml	19,90 €



● 51760

## 51760 Agitador rotativo digital LAN-RL

595,00 €

- Agitador con rotores incluidos para tubos de 1,5 / 5 / 15 y 50ml.
- Pantalla digital LCD para visualizar velocidad y tiempo.
- Ángulo de inclinación entre 0° y 90° ajustable.
- Velocidad regulable desde 10 a 80rpm.
- Regulación de tiempo desde 1 segundo hasta 24 horas y posición en continuo.
- Rotores incluidos para: 48x1,5/2ml, 36x5ml, 24x15ml y 18x50ml.
- Dimensiones: 500x185x260mm (Ancho x Fondo x Alto).
- Potencia: 40W.
- Peso: 3,5Kg.
- Voltaje: 100-240/50-60Hz.



● 51794

## 51794 Agitador rotativo analógico RD-E

259,90 €

- Agitador con rotor circular con adaptadores para 1,5 / 15 y 50ml.
- Control analógico de velocidad.
- Ángulo de inclinación: 90°.
- Velocidad regulable desde 0 a 80rpm.
- Rotor incluido con capacidad: 36x1,5ml, 12x12/15ml y 12x50ml.
- Dimensiones: 220x300x310mm (Ancho x Fondo x Alto).
- Potencia: 20W.
- Peso: 2Kg.
- Voltaje: 100-240V/50-60Hz.



● 51752

## 51752 Agitador rotativo analógico RL-E

260,60 €

- Agitador rotativo.
- Control analógico de velocidad.
- Velocidad regulable desde 0 a 80rpm.
- Rotor incluido con capacidad: 36x1,5ml, 12x12/15ml y 12x50ml.
- Dimensiones: 530x150x190mm (Ancho x Fondo x Alto).
- Potencia: 20W.
- Peso: 2Kg.
- Voltaje: 100-240V/50-60Hz.

### Adaptadores para tubos para agitadores RD-E y RL-E

52792	Adaptadores para microtubos tubos 1,5ml C/12	4,50 €
52793	Adaptadores para microtubos tubos 15ml C/12	5,90 €
52794	Adaptadores para microtubos tubos 50ml C/12	7,80 €

# Agitadores rotativos

## 51792 Agitador rotativo digital MX-RD-PRO

755,00 €



- Agitador con rotor circular incluido para 8x50ml.
- Pantalla digital LCD para visualizar velocidad y tiempo.
- Ángulo de inclinación ajustable 0-90°.
- Velocidad regulable desde 10 a 70rpm.
- Regulación de tiempo: desde 1 min. hasta 19 horas 59 min.
- Permite trabajar en continuo o con temporizador.
- Rotores disponibles: 60x1,5ml, 16x15ml y 8x50ml.
- Posibilidad de superponer rotos.
- Dimensiones: 210x280x300mm (Ancho x Fondo x Alto).
- Potencia: 40W.
- Peso: 8Kg.
- Voltaje: 100-120/200-240V/50-60Hz.



● 51792

### Rotores opcionales

<b>51796</b>	Rotor para 60 microtubos 1,5ml	<b>135,50 €</b>
<b>51797</b>	Rotor para 16 tubos de 15ml	<b>70,20 €</b>
<b>51798</b>	Rotor para 8 tubos tipo falcon 50ml	<b>67,50 €</b>
<b>51799</b>	P/4 soportes para segundo rotor	<b>33,00 €</b>



● 51798



● 51796

## 51754 Agitador rotativo digital MX-RL-PRO

939,00 €

- Agitador rotativo.
- Rotor incluido para 16 tubos de 50 ml.
- Pantalla digital LCD para visualizar velocidad y tiempo.
- Ángulo de inclinación ajustable 0-90°.
- Velocidad regulable desde 10 a 70rpm.
- Regulación de tiempo: desde 1 min. hasta 19 horas 59 min.
- Permite trabajar en continuo o con temporizador.
- Rotores disponibles: 48x1,5ml, 24x10/15ml, 24x50ml, 32x1,5ml y 16x10/15ml.
- Dimensiones: 510x220x260mm (Ancho x Fondo x Alto).
- Potencia: 40W.
- Peso: 8Kg.
- Voltaje: 100-120/200-240V/50-60Hz.



● 51754

### Rotores opcionales

<b>52795</b>	Rotor para 48 microtubos 1,5ml	<b>137,70 €</b>
<b>52796</b>	Rotor para 16 tubos de 15ml	<b>116,00 €</b>
<b>52797</b>	Rotor para 24 tubos de 15ml	<b>124,50 €</b>
<b>52798</b>	Rotor para 24 tubos tipo falcon 50ml	<b>124,50 €</b>
<b>52799</b>	Rotor para 32 microtubos 1,5ml	<b>129,60 €</b>



● 52795



● 52799

## 51750 Agitador rotativo digital LAN-RD

525,00 €

- Agitador con 4 rotos circulares incluidos: para tubos de 1,5/2ml, 5ml, 15ml y 50ml.
- Pantalla digital LCD para visualizar velocidad y tiempo.
- Ángulo de inclinación ajustable 0-90°.
- Velocidad regulable desde 10 a 80rpm.
- Regulación de tiempo: desde 1 s. hasta 24 horas.
- Permite trabajar en continuo o con temporizador.
- Rotos incluidos para: 60x1,5/2ml, 18x5ml, 12x15ml y 9x50ml.
- Posibilidad de superponer rotos.
- Dimensiones: 240x185x260mm (Ancho x Fondo x Alto).
- Potencia: 40W.
- Peso: 3Kg.
- Voltaje: 100-120/200-240V/50-60Hz.



● 51750





● 51052 + soporte

## Agitadores de varilla

### 51052 Agitador analógico ES

663,00 €

- Para trabajos con líquidos de baja viscosidad (hasta 1000 mPas).
- Regulación por microprocesador.
- Rango de velocidad: 50-1.300rpm.
- Volumen máximo de agitación (H<sub>2</sub>O): 15 litros.
- Sistema de seguridad en caso de sobrecalentamiento.
- Portavarillas con diámetro regulable: 1 a 10mm.
- Diversa gama de varillas.
- Dimensiones: 80x200x160mm (Ancho x Fondo x Alto).
- Potencia: 30W.
- Peso 1,3Kg.
- Voltaje: 110-230V/50-60Hz.



● 51152 + soporte

### 51152 Agitador analógico LS

872,00 €

- Para trabajos con líquidos de baja/media viscosidad.
- Regulación por microprocesador.
- Rango de velocidad: 50-2.000rpm.
- Volumen máximo de agitación (H<sub>2</sub>O): 25 litros.
- Sistema de seguridad en caso de sobrecalentamiento o disfunción del motor, con paro de motor.
- Portavarillas con diámetro regulable: 1 a 10mm.
- Diversa gama de varillas.
- Dimensiones: 80x196x215mm (Ancho x Fondo x Alto).
- Potencia: 120W.
- Peso 2,3Kg.
- Voltaje: 110-230V/50-60Hz.



● 52052



### 52052 Agitador digital OS-20

427,00 €

- Para trabajos con líquidos de viscosidad media.
- Motor libre de mantenimiento.
- Regulación por microprocesador con pantalla digital LCD.
- Velocidad regulable 50-2200rpm.
- Volumen máximo de agitación: 20 litros.
- Portavarillas regulable hasta 10mm.
- Potencia: 70W.
- Peso: 2,8Kg.
- Voltaje: 100-240V/50-60Hz.



● 51059/Set

### 52052/Set Agitador OS-20 con plataforma sujeción y varilla agitadora

562,00 €

### 51059 Agitador analógico HS-120

583,00 €

- Para trabajos con líquidos de viscosidad media.
- Rango de velocidad: 0-3.000rpm.
- Volumen máximo de agitación: 20 litros.
- Posición de la varilla ajustable en altura.
- Sistema de seguridad en caso de sobrecalentamiento o disfunción del motor.
- Portavarillas regulable hasta 10mm.
- Diversa gama de varillas agitadoras.
- Dimensiones: 90x145x240mm (Ancho x Fondo x Alto).
- Potencia: 120W.
- Peso: 5,3Kg.
- Voltaje: 230V/50/60Hz.

### 51059/Set Agitador analógico HS-120 con plataforma de sujeción y varilla agitadora tipo helice (ref. 111307)

758,00 €

# Agitadores de varilla

## 51054 Agitador analógico PW

1.279,00 €

- Gran capacidad de agitación.
- Para trabajos con líquidos de alta viscosidad.
- Regulación por microprocesador.
- Rango de velocidad: 20-1.200rpm.
- Volumen máximo de agitación (H<sub>2</sub>O): 70 litros.
- Sistema de seguridad de bloqueo por funcionamiento incorrecto.
- Portavarillas con mandril de seguridad sin llave con diámetro regulable: 1 a 10mm.
- Diversa gama de varillas.
- Dimensiones: 80x196x230mm (Ancho x Fondo x Alto).
- Potencia: 190W.
- Peso: 2,9Kg.
- Voltaje: 110-230V/50-60Hz.



● 51054 + soporte

● 51055 + soporte

## 51055 Agitador digital DLS

1.108,00 €

- Para trabajos con líquidos de viscosidad media.
- Regulación por microprocesador.
- Rango de velocidad: 50-2.000rpm.
- 2 pantallas digitales para valores seleccionados y valores actuales.
- Volumen máximo de agitación (H<sub>2</sub>O): 25 litros.
- Sistema de seguridad en caso de sobrecalentamiento o disfunción del motor, con paro de motor.
- Portavarillas con diámetro regulable: 1 a 10mm.
- Diversa gama de varillas.
- Dimensiones: 80x196x220mm (Ancho x Fondo x Alto).
- Potencia: 120W.
- Peso: 3Kg.
- Voltaje: 110-230V/50-60Hz.

## 51056 Agitador analógico LH

1.133,00 €

- Para trabajos con líquidos de alta viscosidad.
- Regulación por microprocesador.
- Rango de velocidad: 50-2.000rpm.
- Volumen máximo de agitación (H<sub>2</sub>O): 40 litros.
- Sistema de seguridad en caso de sobrecalentamiento o disfunción del motor, con paro de motor.
- Portavarillas con diámetro regulable: 1 a 10mm.
- Diversa gama de varillas.
- Dimensiones: 80x196x230mm (Ancho x Fondo x Alto).
- Potencia: 190W.
- Peso: 2,9Kg.
- Voltaje: 110-230V/50-60Hz.



● 51057 + soporte

● 51056 + soporte

## 51057 Agitador digital DLH

1.271,00 €

- Para trabajos con líquidos de alta viscosidad.
- Regulación por microprocesador.
- 2 pantallas digitales para valores seleccionados y valores actuales.
- Rango de velocidad: 50-2.000rpm.
- Volumen máximo de agitación (H<sub>2</sub>O): 40 litros.
- Sistema de seguridad en caso de sobrecalentamiento o disfunción del motor, con paro de motor.
- Portavarillas con diámetro regulable: 1 a 10mm.
- Diversa gama de varillas.
- Dimensiones: 80x196x230mm (Ancho x Fondo x Alto).
- Potencia: 190W.
- Peso: 2,9Kg.
- Voltaje: 110-230V/50-60Hz.

### Accesorios agitadores de varilla

111300	Soporte para agitador	124,80 €
111301	Nuez doble	18,00 €
111304	Varilla inoxidable paletas en V 500mm longitud	69,00 €
111305	Varilla inoxidable paletas basculante	69,00 €
111306	Varilla inoxidable paletas rectas 400mm longitud	31,50 €
111308	Varilla inoxidable paleta 6 perforaciones 450mm longitud	118,00 €
111313	Varilla inoxidable paleta 3 perforaciones 400mm longitud	31,50 €
111307	Varilla inoxidable forma hélice 500mm longitud	31,50 €
111309	Varilla inoxidable turbina 450mm longitud	193,00 €
111310	Varilla inoxidable turbo-hélice 450mm longitud	193,00 €
111311	Varilla inoxidable forma de ancla 650mm longitud	44,00 €
111315	Varilla inoxidable forma cruz 500mm longitud	31,40 €
111320	Varilla inoxidable forma diamante 500mm longitud	31,40 €
111330	Varilla teflón con 2 palas 400mm longitud	49,00 €
111331	Varilla teflón en cruz 400mm longitud	49,00 €
111332	Varilla teflón con 2 palas 500mm longitud	49,00 €

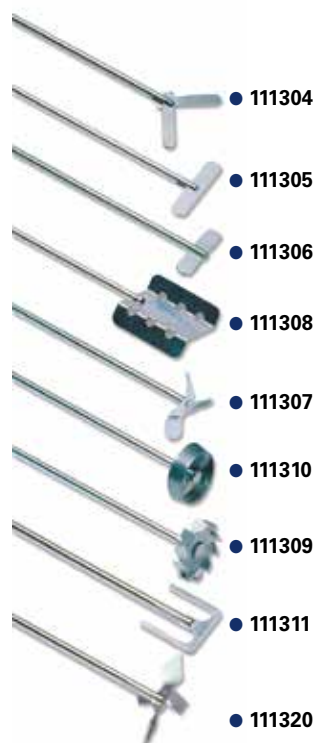

### Viscosidad mPa:

Muy baja: 0-100  
 Baja: 100-1000  
 Media: 1000-25000  
 Alta: 25000-50000





● 51058

## 51058 Agitador digital HS-100D

770,00 €

- Para trabajos con líquidos de media/alta viscosidad (hasta 50.000 mPas).
- Regulación por microprocesador y parámetros programables.
- Rango de velocidad regulable: 200-3.000rpm.
- Pantalla digital LCD retroiluminada.
- Volumen máximo de agitación: 20 litros.
- Temporizador programable hasta 99 horas - 59 min. y posición en continuo.
- Protección por sobrecarga y por sobretensión del motor.
- Función de alarma (por error y por fin de tiempo programado).
- Dimensiones: 90x145x180mm (Ancho x Fondo x Alto).
- Potencia: 130W.
- Peso: 5,5Kg.
- Voltaje: 230V/50-60Hz (115/50-60Hz opcional).

## 51058/Set Agitador HS-100D con soporte, pinza sujeción y varilla agitadora

945,00 €



● 51159/Set

## 51159 Agitador digital HS-100T con controlador remoto

957,00 €

- Para trabajos con líquidos de media/alta viscosidad (hasta 50.000 mPas).
- Regulación por controlador remoto.
- Rango de velocidad regulable: 200-3.000rpm.
- Pantalla digital LCD retroiluminada.
- Volumen máximo de agitación: 20 litros.
- Temporizador programable hasta 99 horas - 59 min. y posición en continuo.
- Protección por sobrecarga y por sobretensión del motor.
- Función de alarma (por error y por fin de tiempo programado).
- Dimensiones: 80x180x240mm (Ancho x Fondo x Alto).
- Potencia: 120W.
- Peso: 3,8Kg Agitador y 2,5Kg controlador a distancia.
- Voltaje: 230V/50-60Hz (115/50-60Hz opcional).

## 51159/Set Agitador HS-100T con soporte, pinza sujeción y varilla agitadora

1.192,00 €



● 52054

## 52054 Agitador digital OS-40

725,00 €

- Para trabajos con líquidos de viscosidad alta.
- Motor libre de mantenimiento.
- Regulación por microprocesador con pantalla digital LCD.
- Velocidad regulable 50-2200rpm.
- Volumen máximo de agitación: 40 litros.
- Portavarillas regulable hasta 10mm.
- Dimensiones: 83x186x220mm (Ancho x Fondo x Alto).
- Potencia: 130W.
- Peso: 2,8Kg.
- Voltaje: 100-240V/50-60Hz.

## 52054/Set Agitador digital OS-40 con soporte, pinza sujeción y varilla agitadora

889,00 €



# Agitadores de varilla

Ref.	Modelo	Volumen Máx. Litros	Torque Máx. Ncm.	Viscosidad Máx. mPas	Potencia W	Peso Kg	Importe
51052	ES	15	15	1000	30	1,3	663,00 €
51152	LS	25	40	25000	120	2,3	872,00 €
52052	OS-20	20	40	10000	50	2,8	427,00 €
51059	HS-120	20	145	50000	120	5,0	583,00 €
51054	PW	70	120	100000	190	2,9	1.279,00 €
51055	DLS	25	40	25000	120	2,9	1.108,00 €
51056	LH	40	80	50000	190	3,0	1.133,00 €
51057	DLH	40	80	50000	190	3,0	1.271,00 €
51058	HS-100D	20	145	50000	120	5,0	770,00 €
51159	HS-100T	20	145	50000	120	5,0	957,00 €
52054	OS-40	40	60	50000	130	2,8	725,00 €



● 51052 + soporte

## Agitadores de varilla con regulación electrónica digital serie OHS

- Pantalla digital para monitorizar las condiciones de trabajo.
- Motor sin escobillas garantiza un funcionamiento continuo con torque (par de giro) constante a cualquier velocidad.
- Portavarillas regulable desde 1 hasta 13mm Ø.
- Protección de valores seleccionados, para evitar modificaciones no deseadas.
- Motor silencioso incluso a máxima velocidad.
- Temporizador.
- Control de la temperatura con sonda PT100.
- Compensación de torque (par de giro), SpeedServo.
- Puerto USB para actualizaciones de software.
- Protección IP54 garantía de durabilidad.
- Protección total por sobrecarga sobretensión o sobrecorriente.
- Cambio del eje sin herramientas.
- Pantalla para visualización del valor del torque (par de giro) en tiempo real e indicativo de cambio de viscosidad.
- Dimensiones: 90x285x235mm.
- Voltaje: 230V/50-60Hz (115V/60Hz opcional).



● 52602\*



● 52604\*



● 52606\*



● 52608\*



● 52610\*

\*Soporte, varilla y nuez NO incluidas. Ver accesorios pág. 45.

Ref.	Modelo	Volumen Máx.	Torque Máx.	Viscosidad Máx.	Velocidad	Peso Kg	Importe
52610	OHS-200	100 litros	200 Ncm	100000mPas	6-400rpm 30-2000rpm	4,6	2.001,00 €
52608	OHS-100	100 litros	100 Ncm	70000mPas	30-1300rpm	4,1	1.451,00 €
52606	OHS-60	40 litros	60 Ncm	50000mPas	30-2000rpm	4,1	1.365,00 €
52604	OHS-40	25 litros	40 Ncm	25000mPas	30-2000rpm	4,1	1.256,00 €
52602	OHS-20	25 litros	20 Ncm	10000mPas	30-2000rpm	4,1	1.161,00 €





● 26092/Set



● 26090/Set



● 26320



● 26322



● 26324



● 26326



● 26094/Set

## 26092 Homogeneizador analógico HGA 500,50 €

- Control analógico de velocidad.
- Diseñado para trabajar con líquidos y muestras de tejidos.
- Velocidad regulable hasta 27.000rpm.
- Rango de volumen: 1 - 2.500ml.
- Protección por sobrecalentamiento.
- Rotores seleccionables de 8mmØ, 10mmØ, 18mmØ y 25mmØ. (Rotores no incluidos)
- Cuerpo fabricado en aluminio y ABS y rotors en acero inoxidable.
- Dimensiones: 60x75x215mm (Ancho x Fondo x Alto).
- Potencia: 160W.
- Peso: 2,5Kg.
- Voltaje: 230V/50-60Hz (120V/60Hz opcional).

## 26092/Set Homogeneizador HGA con rotor 50-2500ml, soporte y pinza de sujeción 1.025,00 €

## 26090 Homogeneizador con control digital HGD 888,00 €

- Control por microprocesador digital remoto.
- Diseñado para trabajar con líquidos y muestras de tejidos.
- Velocidad regulable: 2.000 - 27.000rpm.
- Rango de volumen: 1 - 2.500ml.
- Temporizador con alarma: 10 segundos - 15 minutos.
- Protección por sobrecalentamiento.
- Rotores seleccionables de 8mmØ, 10mmØ, 18mmØ y 25mmØ.
- Cuerpo fabricado en aluminio y ABS y rotors en acero inoxidable.
- Dimensiones: 60x75x215mm (Ancho x Fondo x Alto).
- Potencia: 160W.
- Peso: 2,5Kg.
- Voltaje: 230V/50-60Hz (120V/60Hz opcional).

## 26090/Set Homogeneizador HGD con rotor 50-2500ml, soporte y pinza de sujeción 1.414,00 €

### Accesorios para rotors para HGA y HGD

26320	Rotor 1-50ml (rotor 6mmØ - Estator 8mmØ)	725,00 €
26322	Rotor 1-100ml (rotor 7,96mmØ - Estator 10mmØ)	725,00 €
26324	Rotor 10-1000ml (rotor 12,8mmØ - Estator 18mmØ)	385,00 €
26326	Rotor 50-2500ml (rotor 20mmØ - Estator 25mmØ)	385,00 €
26332	Soporte con pinza de sujeción	248,00 €

## 26094 Homogeneizador/agitador HHS 555,00 €

- Velocidad regulable: 200-5000rpm.
- Capacidad de agitación máxima: 10 litros.
- Para utilizar con vástagos trituradores de vidrio y teflón.
- Potencia: 75W.
- Dimensiones: 80x180x240mm (Ancho x Fondo x Alto).
- Peso: 3,5Kg.
- Voltaje: 230V/50-60Hz (120V/60Hz opcional).

## 26094/Set Homogeneizador HHS con soporte, pinza y vástago para homogeneizar 15ml 836,00 €

### Vástagos y recipientes para homogeneizador HHS

- Para homogeneización de material biológico.
- Cabezal en PTFE puro y vástago de acero inoxidable de 6,5mm Ø.
- Recipientes en vidrio borosilicato para homogeneización: 2-50ml.

Referencia	Descripción	Importe
26430	Recipiente homogeneización 2 ml	42,00 €
26431	Recipiente homogeneización 5 ml	44,50 €
26432	Recipiente homogeneización 15 ml	46,60 €
26433	Recipiente homogeneización 50 ml	75,80 €

Referencia	Descripción	Importe
26450	Vástago para 2ml	25,44 €
26451	Vástago para 5ml	27,65 €
26452	Vástago para 15ml	33,00 €
26453	Vástago para 50ml	75,80 €

# Homogeneizadores con rotor estator

## 26096 Homogeneizador OV-5 1.262,00 €

- Motor con control electrónico de velocidad.
- Control de velocidad entre 10.000 y 30.000rpm con escala graduada.
- Rotor y útiles de homogeneización en acero inoxidable AISI 316.
- Viscosidad máxima: 10.000 mPas.
- Volumen de agitación estándar: 5 litros.
- Máximo volumen de agitación: 40 litros.
- Triple sistema de seguridad: protección ante una sobrecarga, puesta en marcha progresiva e interruptor de seguridad.
- Protección: IP20.
- Dimensiones: 70x70x255mm (Ancho x Fondo x Alto).
- Potencia: 500W.
- Peso: 1,3Kg.
- Voltaje: 100-120/200-240V/50-60Hz.

## 26096/Set Homogeneizador OV-5, soporte y rotor para medio líquidos/sólidos hasta 5 litros 2.200,00 €

Accesorios					
Referencia	Rotor/Estator	Volumen	Ø rotor mm	Ø estator mm	Importe
26096/5CS	Rotor para medio líquido/sólido	1-50ml	4	5	992,00 €
26096/2CS	Rotor para medio líquido/sólido	100-5000ml	15	20	731,00 €
26096/2CC	Rotor para muestra fibrosa (cuchilla)	100-5000ml	15	20	869,00 €
26096/2CM	Rotor para medio líquido/sólido	100-5000ml	15	20	869,00 €
26096/2FE	Rotor para emulsiones	100-5000ml	15	20	910,00 €
26096/2FC	Rotor para muestra fibrosa (cuchilla)	100-5000ml	15	20	869,00 €
26096/2FM	Rotor para medio líquido/sólido	100-5000ml	15	20	869,00 €
26096/3CS	Rotor para medio líquido/sólido	100-8000ml	23	30	948,00 €
26096/3CC	Rotor para muestra fibrosa (cuchilla)	100-8000ml	23	30	948,00 €
26096/3CM	Rotor para medio líquido/sólido	100-8000ml	23	30	948,00 €
26096/3FE	Rotor para emulsiones	100-8000ml	23	30	992,00 €
26096/3FS	Rotor para medio líquido/sólido	100-8000ml	23	30	992,00 €
26096/3FM	Rotor para medio líquido/sólido	100-8000ml	23 <td 30	992,00 €	
26096/4CM	Rotor para agitación	40.000ml	23	40	992,00 €
26096/Stand	Soporte para homogeneizadores con pinzas de sujeción	40.000ml	23	40	611,00 €



● 26096/Set



● Rotor + estator

## Homogeneizador de mano LAN-MT

## 26034 Homogeneizador de mano LAN-MT 239,00 €

- Homogeneizador manual, portátil de peso ligero y fácil de usar.
- Para homogeneizar tejidos en microtubos de 1,5/2ml.
- Homogeneizador rápido y efectivo.
- Adecuado para tejidos vegetales como raíces, tallos, hojas, flor, fruta, semilla, etc. y para muestras animales como cerebro, corazón, pulmón estómago, hígado, riñón, etc.
- Vástago de homogeneización reutilizable y autoclavable.
- Velocidad fija a 18000rpm.
- Nivel sonoro 55 dB.
- Funcionamiento con batería AA recargable.
- Dimensiones: 143mm x 25x143mm.
- Peso: 0,18kg.



● 26034

Accesorios		
26034/RP	Vástagos de plástico c/10 Uds.	31,00 €
26034/RI	Vástagos de acero inox c/10 Uds.	48,00 €



● 22003



● 22004

## Homogeneizador RCP con movimiento 3D

- Homogeneización rápida, eficaz y reproducible de una amplia gama de muestras, incluidos tejidos y muestras con dificultad para la lisis.
- Efectiva también para procesar huesos o cartílagos.
- Soluciones para liberar DNA, RNA, proteínas, enzimas, etc. de muestras muy resistentes sin afectar a la integridad molecular.
- Movimiento giratorio 3D de alta velocidad, para una rápida disrupción de los tejidos.
- Amplio rango de ajuste de velocidad de 4 a 7 m/s.
- Motor sin escobillas.
- De fácil fijación y extracción de los tubos.
- Tubos desechables para evitar contaminación cruzada o degradación de la muestra.
- Agitación vigorosa y uniforme, que posibilita rendimiento y calidad en aprox. 35 segundos o menos.

### 22003 BIOPREP-6

2.364,00 €

- Homogeneizador personal de pequeño tamaño.
- Rotor incluido 6x0,5ml - 1,5ml - 2.0ml o 2x5ml.
- Velocidad regulable 4.00-7.00m/s (incrementos 0,05m/s).
- Velocidad en rpm: 2500 a 4000rpm (incrementos 10 rpm).

### 22004 BIOPREP-24

8.474,00 €

- Homogeneizador personal de pequeño tamaño.
- Rotor incluido 24x2.0/1.5ml.
- Rotor opcional 12x5ml.
- Velocidad regulable 4.00-7.00m/s (incrementos 0,05m/s).
- Velocidad en rpm: 2500 a 4000rpm (incrementos 10 rpm).

#### Accesorios

22101	Rotor 12x5.0ml para Bioprep.24	345,00 €
22104	Tubo homogeneización 2.0ml C/50	19,40 €
22105	Tubo homogeneización 5.0ml	37,00 €
22110	Bolas cerámica 1,4mm Ø 1 kg	165,00 €
22112	Bolas cerámica 2,8mm Ø 1 kg	165,00 €
22113	Bolas metálicas 3mm Ø 1kg	165,00 €
22114	Bolas metálicas 6mm Ø 1kg	165,00 €
22115	Bolas vidrio 0,2mm Ø	165,00 €
22116	Bolas vidrio 1,0mm Ø	165,00 €
22117	Bolas vidrio 3mm Ø	165,00 €
22118	Bolas metálicas 1,4mm Ø	165,00 €
22119	Bolas metálicas 4mm Ø	165,00 €
22120	Bolas carbonato de zirconio 2,8mm Ø	Consultar

## Aplicaciones bolas

- **Cerámicas:** tejidos blandos de animales, plantas y humanos, cerebro, hígado, piel, gónadas, musculo, etc.
- **Metálicas:** tejidos duros, pelos, dientes, semillas, maíz, arroz, uñas, etc.
- **Vidrio:** microorganismos, esporas, hongos, levaduras, etc.

Modelo	Bioprep-6	Bioprep-24
Referencia	22003	22004
Velocidad m/s	4.00-7.00m/s (incrementos 0,05m/s)	
Velocidad rpm	2500 a 4000rpm (incrementos 10 rpm)	
Tiempo	1s-90s (incrementos 1s)	
Pausa	1s-90s (incrementos 1s)	
Ciclos	10	10
Programas	1	50
Muestras	6x2ml/1.5ml o 2x5.0ml	24x2ml/1,5ml o 12x5ml
Aceleración	< 2s	< 4s
Ruido	<65db	<70db
Potencia	150W	150W
Dimensiones	354x218x206mm	280x360x365mm
Peso	8.9kg	25kg
Voltaje	100-240V/50-60Hz	
Importe	2.364,00 €	8.474,00 €

## HOMOGENEIZADORES Rotor-Estator

- Homogeneizadores con rotores hasta 30.000 rpm.
  - Volúmenes: desde 1-50ml hasta 8000ml.
- Ver página 49.*



## HOMOGENEIZADORES a paletas

- Homogeneizadores a paletas y accesorios.
- Ver página 314.*



## HOMOGENEIZADORES por ultrasonidos

- Homogeneizadores por ultrasonidos BANDELIN.
  - Para trabajar con muestras desde 0,1ml hasta 3000ml.
- Ver página 52.*



## HOMOGENEIZADORES 3D

*Ver página 50.*



**BANDELIN**  
Ultrasonidos (Baños y Homogeneizadores)

## SONOPULS serie 4000.2 (Avanzada)



● 24050

- Para volúmenes de muestra desde 0,5ml hasta 3000ml.
- Incluye generador, convertidor, resonador (Horn), salvo modelo HD4050 y sonda.
- Control de amplitud: 10-100%.
- Limitación automática de la amplitud.
- Pulsación programable en ciclos de 0,2 a 600s.
- Intervalos de descanso programable en ciclos de 0,3 a 600 s.
- Temporizador hasta 9 horas, 59min y 59s o en continuo.
- Apagado de seguridad programable hasta 9 horas, 59min y 59s.
- Pantalla digital para visualizar la amplitud, nivel de pulso, tiempo energía y opcionalmente temperatura (incluyendo el accesorio).
- Lotes (BATCH OPERATION AND SEQUENCING).
- Interface: RS232.
- Diagnóstico en caso de fallos.
- Frecuencia: 20 Hz.
- Memoria con capacidad para 9 programas.
- Puntas opcionales: 2, 3, 6, 13, 129 y 25m Ø.
- Voltaje: 230V/50-60Hz (115V/50-60Hz opcional).



● 24100

### 24050 SONOPULS HD 4050

**4.286,60 €**

- Para volúmenes de muestra desde 0,5ml hasta 100ml.
- Se entrega configurado para volúmenes de 0,5 a 20ml.
- Incluye generador GM4100, Convertidor UW50 y punta TS102 de 2mm Ø.
- Dimensiones Generador: 150x220x335mm.
- Dimensiones Convertidor (Øxlargo): 45x175mm.
- Puntas opcionales: 2, 3, 4, 5 y 6 mm Ø.

### 24100 SONOPULS HD 4100

**4.742,00 €**

- Para volúmenes de muestra desde 2ml hasta 200ml.
- Se entrega configurado para volúmenes de 3 a 50ml.
- Incluye generador GM4100, Convertidor UW100, resonador (Horn) SH100G y punta TS103 de 3mmØ.
- Dimensiones Generador: 150x220x335mm.
- Dimensiones Convertidor (Øxlargo): 70x150mm.
- Puntas opcionales: 2, 3, 4, 5, 6, 9 y 13 mm Ø.



● 24200

### 24200 SONOPULS HD 4200

**5.196,00 €**

- Para volúmenes de muestra desde 5ml hasta 1000ml.
- Se entrega configurado para volúmenes de 20 a 900ml.
- Incluye generador GM4200, Convertidor UW200, resonador (Horn) SH200G y punta TT213 de 13mmØ.
- Dimensiones Generador: 150x220x335mm.
- Dimensiones Convertidor (Øxlargo): 70x150mm.
- Puntas opcionales: 2, 3, 4, 5, 6, 9, 13, 16 y 25 mm Ø.



● 24400

### 24400 SONOPULS HD 4400

**8.091,70 €**

- Para volúmenes de muestra desde 100ml hasta 3000ml.
- Se entrega configurado para volúmenes de 500 a 2000ml.
- Incluye generador GM4400, Convertidor UW400, resonador (Horn) SH400G y punta TS425 de 25mmØ.
- Dimensiones Generador: 150x220x335mm.
- Dimensiones Convertidor (Øxlargo): 70x150mm.
- Puntas opcionales: 13, 16, 19, 25, 32 y 38 mm Ø.

# Homogeneizadores por ultrasonidos

**BANDELIN**  
Ultrasonidos (Baños y Homogeneizadores)

Código	Salida	Sondas	Volumen
Mini20	20W	1.5, 2 y 2.5mm	0,1-25ml
HD 2070.2	70W	2, 3, 6 y 13mm	1-200
HD 2200.2	200W	2, 3, 6, 13, 19 y 25	2-1000
HD4050	50W	2, 3, 4.5 y 6	0,5-100
HD4100	100W	2, 3, 4.5, 6, 9 y 13	2-200
HD4200	200W	2, 3, 4.5, 6, 9, 13, 16 y 25	5-1000
HD4400	400W	13, 16, 19, 25, 32 y 38	100-3000

## Sondas de titanio para Sonopuls HD4050 - HD4100 y HD4200

Referencia	20777	20778	20779	20780	20781	20782	20783
Punta	TS102	TS103	TS104	TS106	TS109	TT213	TS113
Diámetro mm	2	3	4,5	6	9	13	13
Longitud mm	150	139	131	128	117	-	130
Horn para HD4100	SH100G	SH100G	SH100G	SH100G	SH100G	SH100G	SH100G
Horn para HD4200	-	SH200G	SH200G	SH200G	SH200G	SH200G	SH200G
Amplitud (4050-4100)	125/260µm	118/245µm	90/195µm	70/155µm	58/130µm	80µm	82µm
Amplitud en HD4200	-	280µm	235µm	210µm	185µm	128µm	132µm
Volumen HD4050	0,5-20ml	1-25ml	3-50ml	5-75ml	10-100ml	-	-
Volumen HD4100	2-25ml	3-50ml	5-75ml	10-100ml	15-150ml	20-200ml	20-200ml
Volumen HD4200	-	5-90ml	5-100ml	10-350ml	5-500ml	20-900ml	20-900ml
Importe	255,00 €	234,00 €	228,00 €	192,00 €	202,00 €	79,00 €	195,00 €

## Sondas de titanio para Sonopuls HD4400

Referencia	20787	20788	20789	20790	20791	20792
Punta	TS413	TS416	TS419	TS425	TS432	TS438
Diametro mm	13	16	19	25	32	38
Longitud mm	140	134	132	129	138	145
Horn para HD4400	SH400G	SH400G	SH400G	SH400G	SH400G	SH400G
Amplitud	242 µm	196 µm	142 µm	82 µm	59 µm	42 µm
Volumen HD4400	100-750ml	250-1000ml	250-1500ml	500-2000ml	500-2500ml	500-3000ml
Importe	446,00 €	480,00 €	512,00 €	535,00 €	931,00 €	999,80 €

## Soportes y cabinas para insonorización

### 20416 Cabina de insonorización LS4 1.127,00 €

- Fabricada en ABS, reducción del ruido en 10 dB.
- Apto para 4050, 4100 y 4200.

### 20426 Cabina de insonorización LS40 2.335,00 €

- Soporte interior de altura regulable, y superficie antideslizante.
- Iluminación LED.
- Ventilación forzada y motor para enfriamiento.
- Permite la sonicación indirecta (con accesorio 20424).
- Apto para 4050, 4100, 4200 y 4400.
- Reducción sonora en 30db.
- Fabricado en acero inoxidable.

### 20422 Soporte HG40 995,00 €

- Fabricado en acero inoxidable, para soportar el convertidor ultrasónico.
- Apto para 4050, 4100, 4200 y 4400.

### 20424 Pinza para sonicación inversa en LS20 y tapón para cierre superior. 816,00 €

#### Accesorios para rotores para HGA y HGD

20400	Vasos para procesamiento con refrigeración de 15ml o 70ml	Consultar
20401	Vasos para flujo continuo con camisa para refrigerar	Consultar
20402	Vasos para procesamiento	Consultar
20403	Gradillas para microtubos	Consultar



● 20416

**Destiladores Kjeldahl por arrastre de vapor Serie UDK**

- Gama completa de Unidad de Destilación Kjeldahl programable con diferentes niveles de automatización, con tecnología innovadora TEMS™, para obtener beneficios en términos de ahorro de tiempo, energía, dinero y espacio.
- Generador de vapor patentado de agua desionizada capaz de efectuar destilaciones con absoluta seguridad, sin mantenimiento ordinario, sin presión interna y que incorpora un termostato de seguridad.
- Incorporan el novedoso condensador de titanio que produce un eficiente intercambio térmico con notable ahorro de agua de red, (0,5 L/min) y un dispositivo interno automático reduce el consumo de agua de refrigeración.
- Fabricado exteriormente en tecnopolímero de alta resistencia química contra reactivos utilizados en los análisis.
- Altos estándares de seguridad para máxima protección al operador: avisador de la falta del tubo, del cambio del tubo al final del análisis, de la puerta frontal abierta, de ausencia de los reactivos y de ausencia agua refrigerante.
- Acepta tubos de 100ml, 250ml, 400ml y 1000ml, así como Kjeldahl de 500ml.
- Permite trabajar de acuerdo con las normativas vigentes: AOAC, EPA, DIN e ISO.



● 51008

**51008 Destilador UDK 129**

**Consultar**

- La solución básica.
- Dosificación automática de NaOH. Totalmente resistente a reactivos.
- Pantalla LCD.
- Sensores de protección y seguridad.
- Equipo completo con tubo 250ml (42x300mm), Erlenmeyer, pinzas y set de tubos.



● 51019

**51019 Destilador UDK 139**

**Consultar**

- La solución semiautomática.
- Dosificación automática de NaOH y del agua. Totalmente resistente a reactivos.
- Pantalla gráfica táctil de 3,5" que permite programar paso a paso, el tiempo de destilación, los volúmenes de reactivos (NaOH y agua) y la regulación de la producción de vapor.
- Software multitarea en 5 idiomas (español incluido), pantalla interactiva.
- Posibilidad de conexión a impresora.
- Equipo completo con tubo 250ml (42x300mm), Erlenmeyer, pinzas, lápiz, protector de pantalla y set de tubos.



● 51007

**51007 Destilador UDK 149**

**Consultar**

- La solución automática, permite combinar destilación y titulación.
- El destilador UDK149 se puede conectar a diferentes modelos de valorador para efectuar de modo automático destilación y valoración a fin de obtener directamente el resultado final.
- Pantalla gráfica.
- Programación sencilla, archivo ilimitado y almacenamiento en pen drive o PC.
- De acuerdo con las G.L.P. (Good Laboratory Practices), el destilador se puede conectar con la impresora, PC, pen-drive y valorador vía Ethernet, USB y RS232.
- Los datos son exportables en una memoria USB en formatos .xls, .txt, .csv (LIMS).
- Kits de conexión para valoradores; Mettler, Metrohm, Schott, Kem y Titroline.
- Permite la dosificación automática del hidróxido sódico, del agua de dilución y del ácido bórico.



## 51002 Destilador UDK 159

**Consultar**

- La solución completamente automática con sistema de valoración colorimétrico integrado.
- La adición automática de todos los reactivos implicados (hidróxido de sodio, agua, ácido bórico, solución de valoración) simplifica la actividad, el equipo realiza de forma automática la destilación y la valoración.
- El UDK 159 ofrece la valoración colorimétrica (según lo recomendado por la AOAC): sin necesidad de calibración, sin mantenimiento, no es sensible al volumen y a la luz extraña, automatizado.



● 51002

Modelo	UDK.129	UDK.139	UDK.149	UDK.159
Referencia	<b>51008</b>	<b>51019</b>	<b>51007</b>	<b>51002</b>
Pantalla	LCD	Color táctil 3,5"	Color táctil 3,5"	Color táctil 6,0"
Almacenamiento datos	No		50.000 valores	100.000 valores
Métodos/Programas	1	10	20	54 ( 30 estándar)
Rango de medición	1 - 200mg/N			
Volumen Bureta regulable		-		2µl -25ml (50ml opcional)
Tiempo destilación regulable	5 min/100ml destilado	4 min/100ml destilado	3 min/100ml destilado	4 min (con titulación)
Dosificación Ácido Bórico	-		Automático	Automático
Volumen Ácido bórico ajustable	-		0-100ml	0-100ml
Dosificación hidróxido sódico	Automática			
Volumen NAOH ajustable	0-100ml		0-150ml	
Repetibilidad	≤ 1%			
Dosificación agua de dilución	-		Automática	
Volumen agua dilución	-		0-200ml	
Regulación producción vapor	-		10-100%	
Vaciado de residuos en tuberías	-		Automático	
Control nivel de reactivos	-		SI	
Recuperación de Nitrógeno	≥ 99,5%			
Consumo de agua de red	0,5L/min a 15°C /1L/min a 30°C			
Retardo para Análisis Devarda	0-99 minutos			
Límite de detección	≥ 0,1mg/N			
Según métodos oficiales	AOAC-EPA-DIN-ISO-GLP			
Selección de Idiomas	-	Inglés, Italiano, Español, Francés, Ruso y Chino		
Interfaz	-	2 USB	Ethernet, 2 USB, RS232 y TTL	
Potencia		2100W		2200W
Dimensiones Ancho x Fondo x Alto	385x780x416mm			
Peso	24Kg	26Kg	27Kg	31Kg
Voltaje	230V/50-60Hz. (115V/50-60Hz opcional)			

### Accesorios

<b>51102</b>	Tubo 42x300mm 250ml	<b>Consultar</b>
<b>51356</b>	Tubo 26x300mm 100ml	<b>Consultar</b>
<b>51358</b>	Tubo 48x260mm 300ml	<b>Consultar</b>
<b>51182</b>	Tubo 50x300mm 400ml	<b>Consultar</b>
<b>51188</b>	Impresora	<b>Consultar</b>
<b>51190</b>	Manuales IQ/OQ/PQ	<b>Consultar</b>
<b>51183</b>	Tubo 80x300 para contenido alcohólico	<b>Consultar</b>
<b>51187</b>	Adaptador tubos 26mm y 48mm Ø	<b>Consultar</b>
<b>51191</b>	Matraz Kjeldahl 500ml	<b>Consultar</b>
<b>51181</b>	Kit para grado alcohólico	<b>Consultar</b>

**Digestores automáticos kjeldahl Serie DKL**



● 51015

- El primer paso en el análisis de Kjeldahl es la digestión. El objetivo es romper enlaces que mantienen juntos los polipéptidos y los convierten en moléculas más simples.
- Estas reacciones se pueden acelerar con la temperatura y con la presencia de ácido, sal y catalizadores.
- Las unidades de digestión Kjeldahl DKL, son totalmente automáticas e incorporan tecnología TEMS™, para obtener beneficios en términos de ahorro de tiempo, energía, dinero y espacio.
- Control por microprocesador, con autocalibrado permanente de la sonda de temperatura y pantalla gráfica LCD.
- Librería con 30 programas y 24 programas adicionales personalizables.
- Posibilidad de conexión a impresora, PC o USB (Interfaz USB).
- Temperatura programable desde ambiente hasta 450°C.
- Permite realizar hasta 4 rampas por programa.
- Temperatura programable en °C, °F o °K, con calibración automática.
- Estabilidad y precisión: ±0,5°C.
- Tiempo regulable desde 1 a 999 min.
- Selección de idiomas: Inglés, Italiano, Español, Francés, Ruso y Chino.
- Dispositivos de seguridad incorporados:
  - Alarma visual y acústica por activación del elevador.
  - Alarma visual cuando la temperatura de la superficie del bloque ≥ 50°C.
  - Alarma visual y acústica por sonda de temperatura dañada.
  - Termostato de seguridad por sobretemperatura.



● 51274

**51015 Digestor DKL8**

**Consultar**

- Unidad de digestión de 8 plazas de 250ml.
- Elevador automático.
- Gradilla y soporte aéreo.
- Bandeja antigoteo.
- Campana de aspiración de vapores.
- 8 tubos de digestión 42x300mm.
- Potencia: 1150W.
- Dimensiones: 210x540x690mm. (Ancho x Fondo x Alto)
- Peso: 19,7Kg.
- Voltaje: 230V/50-60Hz. (115V/50-60Hz opcional).

**51272 Digestor DKL12**

**Consultar**

- Unidad de digestión de 12 plazas de 250ml.
- Elevador automático.
- Gradilla y soporte aéreo.
- Bandeja antigoteo.
- Campana de aspiración de vapores.
- 12 tubos de digestión 42x300mm.
- Potencia: 1500W.
- Dimensiones: 266x540x690mm. (Ancho x Fondo x Alto)
- Peso: 23,30Kg.
- Voltaje: 230V/50-60Hz. (115V/50-60Hz opcional).



● 51276

**51274 Digestor DKL20**

**Consultar**

- Unidad de digestión de 20 plazas de 250ml.
- Elevador automático.
- Gradilla y soporte aéreo.
- Bandeja antigoteo.
- Campana de aspiración de vapores.
- 20 tubos de digestión 42x300mm.
- Potencia: 2300W.
- Dimensiones: 322x584x690mm. (Ancho x Fondo x Alto)
- Peso: 30,8Kg.
- Voltaje: 230V/50-60Hz.

**51276 Digestor DKL42/26**

**Consultar**

- Unidad de digestión de 42 plazas de 100ml.
- Elevador automático.
- Gradilla y soporte aéreo.
- Bandeja antigoteo.
- Campana de aspiración de vapores.
- 42 tubos de digestión 26x300mm.
- Peso: 33,5Kg.
- Potencia: 2300W.
- Dimensiones: 322x584x690mm. (Ancho x Fondo x Alto)
- Voltaje: 230V/50-60Hz.

**Accesorios**

- 51102** Tubo Digestión 250ml 42x300mm para DKL8, DKL12, DKL20 **Consultar**
- 51356** Tubo Digestión 100ml 26x300mm para DKL42/46 **Consultar**
- 51182** Tubo 50x300mm 400ml **Consultar**

**Recomendado**

*Durante la digestión se producen algunos gases tóxicos por lo que se recomienda una bomba para aspirar los vapores y un scrubber para neutralizarlos. Ver página 58.*

## Digestores Kjeldahl Serie DK

- Unidades de digestión para determinar el contenido de Nitrógeno de acuerdo con el método Kjeldahl.
- Con bloque de calentamiento en aluminio, para una excelente homogeneidad térmica.
- Control de temperatura por microprocesador hasta 450°C.
- Autocalibración permanente de la sonda de temperatura, al iniciarse el equipo.
- Posibilidad de impresión de resultados o guardarlos en PC, de conformidad con GLP.
- Sistema soporte aéreo (opcional) para enfriamiento de las muestras.
- Software en 5 idiomas (español, inglés, alemán, francés, italiano).
- Temperatura regulable hasta 450°C, con posibilidad de programar rampas de temperatura (hasta 4 rampas por programa).
- Dispositivos de seguridad incorporados:
  - Termostato de seguridad para la prevención de una sobret temperatura.
  - Alarma visual (Pantalla) y acústica por sonda de temperatura dañada.
- Capacidad o número de muestras máximas: DK-6 (6x250ml) / DK-8 (8x250ml) / DK-20 (20x250ml) / DK6/48 (6x300ml) / DK20/26 (26x100ml) / DK42/26 (42x100ml)
- Accesorios necesarios:
  - Gradilla soporte con pantalla de calor, unidad de aspiración de vapores, base de apoyo y tubos de digestión.
- Accesorios recomendados:
  - Durante la digestión se producen algunos gases tóxicos: es recomendable una bomba para aspirar los vapores y un scrubber.



● 51005 + accesorios



● 51006 + accesorios



● 51342+ accesorios

Modelo	DK6	DK8	DK20	DK6/48	DK18/26	DK42/26
Referencia	<b>51005</b>	<b>51004</b>	<b>51006</b>	<b>51306</b>	<b>51308</b>	<b>51342</b>
Capacidad	6x250ml	8x250ml	20x250ml	6x300ml	26x100ml	42x100ml
Pantalla	LCD-2 líneas	LCD-2 líneas	LCD-2 líneas	LCD-2 líneas	LCD-2 líneas	LCD-2 líneas
Temperatura programable	amb...+450°C	amb...+450°C	amb...+450°C	amb...+450°C	amb...+450°C	amb...+450°C
Programas	20	20	20	20	20	20
Nº Rampas por programa	4	4	4	4	4	4
Temperatura programable	°C °F	°C °F	°C °F	°C °F	°C °F	°C °F
Calibración temperatura	Automática	Automática	Automática	Automática	Automática	Automática
Estabilidad/precisión	±0,5°C	±0,5°C	±0,5°C	±0,5°C	±0,5°C	±0,5°C
Tiempo regulable	1-999 minutos	1-999 minutos	1-999 minutos	1-999 minutos	1-999 minutos	1-999 minutos
Selección de Idiomas	UK, I, E, F, D, T	UK, I, E, F, D, T	UK, I, E, F, D, T	UK, I, E, F, D, T	UK, I, E, F, D, T	UK, I, E, F, D, T
Interfaz	RS232	RS232	RS232	RS232	RS232	RS232
Potencia	1100W	1350W	2300W	1100W	1100W	2300W
Dimensiones mm Ancho x Fondo x Alto	293x339x152	233x448x152	328x518x152	293x339x152	293x339x152	393x446x152
Peso	16,2Kg	21,9Kg	23,4Kg	15,6Kg	18,8Kg	37,7Kg
Voltaje	230V/50-60Hz (115/50-60Hz. opcional)	230V/50-60Hz (115/50-60Hz. opcional)	230V/50-60Hz (115/50-60Hz. opcional)	230V/50-60Hz (115/50-60Hz. opcional)	230V/50-60Hz (115/50-60Hz. opcional)	230V/50-60Hz (115/50-60Hz. opcional)
Importe	<b>Consultar</b>	<b>Consultar</b>	<b>Consultar</b>	<b>Consultar</b>	<b>Consultar</b>	<b>Consultar</b>

Los accesorios necesarios y recomendables no están incluidos en el precio de los equipos. Accesorios ver página 58.

## Accesorios para Digestores Serie DK:

<b>51005</b>	Digestor DK6 sin accesorios	<b>Consultar</b>	<b>51104</b>	Aspirador vapores para DK6	<b>Consultar</b>
<b>51004</b>	Digestor DK8 sin accesorios	<b>Consultar</b>	<b>51105</b>	Aspirador vapores para DK20	<b>Consultar</b>
<b>51006</b>	Digestor DK20 sin accesorios	<b>Consultar</b>	<b>51108</b>	Aspirador vapores para DK8	<b>Consultar</b>
<b>51306</b>	Digestor DK6/48 sin accesorios	<b>Consultar</b>	<b>51366</b>	Aspirador vapores para DK6/48	<b>Consultar</b>
<b>51308</b>	Digestor DK18/26 sin accesorios	<b>Consultar</b>	<b>51367</b>	Aspirador vapores para DK18/26	<b>Consultar</b>
<b>51342</b>	Digestor DK42/26 sin accesorios	<b>Consultar</b>	<b>51368</b>	Aspirador vapores para DK42/26	<b>Consultar</b>
<b>51102</b>	Tubo Digestión estándar 42x300mm	<b>Consultar</b>	<b>51114</b>	Soporte aéreo para DK6	<b>Consultar</b>
<b>51358</b>	Tubo Digestión 48x260mm (para Digestor DK6/48)	<b>Consultar</b>	<b>51115</b>	Soporte aéreo para DK18/26	<b>Consultar</b>
<b>51356</b>	Tubo Digestión micro 26x300mm (DK20/26 y DK42/26)	<b>Consultar</b>	<b>51118</b>	Soporte aéreo para DK8	<b>Consultar</b>
<b>51201</b>	Gradilla con asas y pantalla calor para DK6	<b>Consultar</b>	<b>51117</b>	Soporte aéreo para DK42/26 y DK20	<b>Consultar</b>
<b>51202</b>	Gradilla con asas y pantalla calor para DK20	<b>Consultar</b>	<b>51103</b>	Base apoyo para gradilla 51201	<b>Consultar</b>
<b>51208</b>	Gradilla con asas y pantalla calor para DK8	<b>Consultar</b>	<b>51106</b>	Base apoyo para gradilla 51202	<b>Consultar</b>
<b>51351</b>	Gradilla con asas y pantalla calor para DK6/48	<b>Consultar</b>	<b>51107</b>	Base apoyo para gradilla 51208	<b>Consultar</b>
<b>51352</b>	Gradilla con asas y pantalla calor para DK18/26	<b>Consultar</b>	<b>51125</b>	Tapa vidrio para unidad aspiración 51104	<b>Consultar</b>
<b>51353</b>	Gradilla con asas y pantalla calor para DK42/26	<b>Consultar</b>	<b>51126</b>	Tapa vidrio para unidad aspiración 51105	<b>Consultar</b>
<b>51188</b>	Impresora	<b>Consultar</b>	<b>51127</b>	Tapa vidrio para unidad aspiración 51108	<b>Consultar</b>



● 51102



● 51356



● 51202



● 51105



● 51118

## Sistemas de aspiración y neutralización de gases

### 51199 Scrubber SMS

**Consultar**

- Diseñado para la neutralización de gases tóxicos, nocivos y corrosivos producidos durante la digestión.
- Sistema con 2 etapas:
  - Condensación.
  - Neutralización.
- Aplicaciones: desde el método Kjeldahl hasta la protección del ambiente ante la emisión de gases y vapores ácidos, mediante su neutralización.
- Máxima eficacia con su conexión a la bomba recirculada JP.
- Dimensiones: 190x300x500mm (Ancho x Fondo x Alto).
- Peso: 3,5Kg.

#### Accesorios

<b>51197</b>	P/10 repuestos de carbón activo	<b>Consultar</b>
<b>51196</b>	Filtro de carbón activo	<b>Consultar</b>

### 51198 Bomba de vacío JP

**Consultar**

- Bomba con recirculación continua de agua.
- Unido al Scrubber SMS, de máxima eficacia en el tratamiento producido durante las digestiones de vapores en digestiones ácidas.
- Fabricada en ABS, de extrema resistencia a la corrosión química.
- Indicadores de nivel de agua y grifo de vaciado.
- Máximo flujo de aire: 35 litros/minuto.
- Regulación de flujo de aire de 0 a 35 litros/min.
- Presión residual: 35mm/Hg.
- Potencia: 160W.
- Dimensiones: 250x370x400mm (Ancho x Fondo x Alto).
- Peso: 8,5Kg.
- Voltaje: 220-240V/50Hz (115V/60Hz opcional).



● 51198 + 51199 + 51005 + accesorios

## Extractores con solventes SER 148

- Permiten el empleo de disolventes diversos, que pueden ser recuperados a fin de ciclo.
- Campos de aplicación: análisis de productos alimenticios, detergentes, formulaciones de gomas y plásticos, productos farmacéuticos y suelos. Análisis de contenidos en grasas, tensioactivos, pesticidas y plastificantes.
- La extracción por disolventes se utiliza para determinar distintos componentes de productos derivados de la agricultura, industria o contenidos en muestras ambientales, permitiendo separar cuantitativamente una sustancia o grupo de sustancias (ej: grasa), de una mezcla de sólidos o semisólidos.
- La extracción SOXHLET es la técnica analítica más difundida. El químico americano Edward L. Randall, modificó la técnica, aumentando la temperatura del solvente que entra en contacto con la mezcla para reducir el tiempo de extracción.
- El extractor SER, está basado en el método RANDALL, que opera en dos fases, más otra de recuperación del disolvente destilado y permite:
  - Reducir los tiempos de extracción (solvente caliente),
  - siendo cinco veces más rápido que un Soxhlet.
  - Evitar la contaminación atmosférica.
  - Reducir el costo de los análisis.
- Control por microprocesador, que permite almacenar hasta 29 programas.
- Dos pantallas permiten visualizar en continuo la temperatura, el tiempo restante para finalizar el ciclo y los parámetros del programa en curso.
- Protección IP55, con dispositivo de seguridad y sonda PT100.
- Conforme: GLP - AOAC - TAPPI - UNI - EPA - ASTM - APHA - AWWA - WEF.
- Estructura exterior de acero recubierta por pintura epoxi, de elevada resistencia química y mecánica.
- Señalización de ausencia o insuficiencia de agua fría.

**Equipo completo que incluye:** vasos para extracción, 25 cartuchos de extracción, Porta-cartuchos, pantalla reflectora de calor y mangueras de alimentación.

Modelo	SER 148/3	SER 148/6
Referencia	<b>18483</b>	<b>18486</b>
Nº plazas (muestras)	3	6
Pantalla	2 pantallas	
Temperatura programable	100°C...260°C	
Programas	29	
Vaso de extracción	150ml	
Recuperación solvente	50-75%	
Reproducibilidad	≤ 1%	
Tiempo inmersión	1-999 minutos	
Tiempo lavado	1-999 minutos	
Tiempo recuperación	1-999 minutos	
Interfaz	RS232	
Potencia	500W	950W
Consumo solvente	30 - 100ml	
Cantidad de muestra	0,5-15g (usual:2-3g)	
Agua enfriamiento	2 l/min	3 l/min
Peso	30,0Kg	40,0Kg
Dimensiones (Ancho x Fondo x Alto)	480x390x620mm	700x390x620mm
Voltaje	230V/50-60Hz. (115V/50-60Hz opcional)	
Importe	<b>Consultar</b>	<b>Consultar</b>



● 18483



● 18486

### Accesorios para SER

<b>18444</b>	P/6 Crisoles para extracción	<b>Consultar</b>
<b>18445</b>	Soporte de recipientes extracción	<b>Consultar</b>
<b>18446</b>	Soporte para pesar	<b>Consultar</b>
<b>18447</b>	Pinzas para soporte de pesar	<b>Consultar</b>
<b>18449</b>	Soporte para 6 cartuchos de extracción	<b>Consultar</b>
<b>51188</b>	Impresora	<b>Consultar</b>
<b>18448</b>	Cartuchos extracción celulosa C/25	<b>Consultar</b>

## 18487 Unidad de hidrólisis HU6

**Consultar**

- La unidad de hidrólisis HU6 permite un pretratamiento de las muestras antes del análisis con el extractor SER.
- Hidrólisis preliminar para determinar % de grasas totales en muestras de alimentos.
- Control por microprocesador, temperatura de trabajo regulable hasta 200°C (± 0,5°C), con calibración automática de temperatura.
- Capacidad hasta 6 muestras, programable y pantalla LCD.
- Dimensiones: 355x570x450mm (Ancho x Fondo x Alto).
- Peso: 14Kg.
- Voltaje: 230V/50-60Hz.

Deben solicitar uno o dos Kits de vidrio Ref. 18490, para trabajos con la unidad de hidrólisis HU6.

### Accesorios para HU6

<b>18490</b>	Kit vidrio para 3 posiciones para HU6	<b>Consultar</b>
<b>18489</b>	P/6 Crisoles P1	<b>Consultar</b>
<b>18488</b>	P/6 Crisoles P3	<b>Consultar</b>



● 18487

**Equipo de extracción para determinación de fibras y celulosas**



● 18426

● 18423

- Aplicaciones:
  - Determinación fibra cruda (Weende, Wijstrom).
  - Determinación fibra neutra y fibra ácida detergente (Van Soest).
  - Celulosas y semicelulosas, pectina, lignina...
- Apto: AOAC-ISO-AACC
- Estructura recubierta con epoxi, de elevada resistencia a agresiones de agentes químicos, mecánicos y corrosivos.
- Extracción caliente y fría.
- Bomba de aire para agitación y mezclado de la muestra.
- Bomba peristáltica para descarga de reactivo.
- Temporizador con alarma acústica 0-99 minutos.
- Regulador electrónico de temperatura.
- Fases de extracción mediante válvulas de control giratorias.
- Salidas independientes para reactivos y agua de refrigeración.
- Posibilidad de procesamiento individual de muestras.
- Señalización de ausencia o insuficiencia de agua fría.

- Tamaño de muestra: 0,5 - 3g.
- Reproducibilidad: ±1%.
- Temporizador digital: 0-99 minutos.
- Para una extracción rápida y eficaz de la grasa antes del análisis de la fibra, directamente en los crisoles a utilizar para la extracción de la fibra.
- Potencia: 900W (Fiwe 3) y 1200W (Fiwe 6).
- Dimensiones: 530x390x620mm (Fiwe 3) (Ancho x Fondo x Alto).  
760x390x620mm (Fiwe 6) (Ancho x Fondo x Alto).
- Peso: 35Kg (Fiwe 3) y 46Kg (Fiwe 6).
- Voltaje: 220-240V/50-60Hz (115V/60Hz o 230V/60Hz opcional).

**Equipo completo que incluye:** 12 crisoles de vidrio, una pantalla reflectora de calor, recipiente para reactivos, placa calefactora de dos posiciones, pinza para crisoles, soporte para crisoles y mangueras.

Referencia	Equipo	nº puestos	Importe
<b>18423</b>	FIWE 3	3	<b>Consultar</b>
<b>18426</b>	FIWE 6	6	<b>Consultar</b>

Accesorios		
<b>18040</b>	Crisoles para extracción C/6	<b>Consultar</b>
<b>18484</b>	Pistola para spray de agua	<b>Consultar</b>

**Extractor frío COEX**



● 18454

- Conforme: AOAC-AACC
- Cuando las muestras sometidas a determinación de fibras en crudo tienen un contenido de grasa superior al 1% debe realizarse una extracción preliminar utilizando acetona, hexano o éter de petróleo.
- Descarga de reactivo por bomba peristáltica.
- El equipo COEX permite una rápida extracción de grasa de las muestras en los crisoles utilizados en los determinadores de fibras (FIWE).
- Incluye 6 crisoles de vidrio.
- Potencia: 120W.
- Dimensiones: 730x380x300mm (Ancho x Fondo x Alto).
- Peso: 19Kg.
- Voltaje: 230V/50Hz.

Referencia	Equipo	nº puestos	Importe
<b>18454</b>	COEX	6	<b>Consultar</b>

Accesorios		
<b>18040</b>	Crisoles para extracción C/6	<b>Consultar</b>

## Equipo de filtración para determinación de fibra dietética

- En combinación con el digestor enzimático GDE, permite realizar los análisis según el método oficial de la AOAC (Determinación de la fibra dietética total) con una drástica reducción de tiempo.
- El equipo CSF6 nos permite racionalizar la fase final de filtración y lavado, prevista por el método enzimático, con una considerable reducción de tiempos requeridos.
- Apto para AOAC.
- Estructura de acero inoxidable recubierto por epoxi, de alta resistencia química, mecánica,...
- Bomba peristáltica de elevada capacidad de aspiración.
- Regulación electrónica de la contrapresión.
- Recolección separada del residuo.
- Reducción del tiempo de filtración: 20 minutos (6 muestras, mientras que el método AOAC prevé 3 horas).
- Incluye 6 crisoles.
- Potencia: 220W.
- Dimensiones: 750x380x420mm (Ancho x Fondo x Alto).
- Peso: 12Kg.
- Voltaje: 220-240V/50Hz.



● 18421

### 18421 Aparato de filtración CSF6

[Consultar](#)

#### Accesorios

**18040** Crisoles para extracción C/6

[Consultar](#)

## Digestor Enzimático GDE

- La unidad GDE nos permite obtener una agitación regular de la muestra y una precisión óptima en la termostatación, en la delicada fase de la digestión enzimática. Temperatura regulable hasta 105 °C.

### 18420 Unidad GDE

[Consultar](#)

- Termostato de inmersión.
- Temperatura: desde ambiente hasta 105 °C.
- Agitador multipuesto 6 plazas.
- Cubeta para termostatación con tapa.
- Potencia: 900W.
- Dimensiones: 413x410x295mm (Ancho x Fondo x Alto).
- Peso: 6,2Kg.
- Voltaje: 230V/50-60Hz (115V/50-60Hz opcional).



● 18420

## Consumibles para Analizadores Kjeldahl

- Pastillas catalizadoras KjTabs.
- Cajas con 1000 pastillas.

Ref.	KjTabs	
<b>VA274</b>	VCM: con niveles bajos de cobre	<a href="#">Consultar</a>
<b>VA275</b>	VKPC: cuando se necesita nivel alto de cobre	<a href="#">Consultar</a>
<b>VA276</b>	VCT: para mineralizaciones difíciles	<a href="#">Consultar</a>
<b>VA277</b>	VST: para muestras grasas, oleosas	<a href="#">Consultar</a>
<b>VA281</b>	VTCT: versión reducida de las VCT	<a href="#">Consultar</a>
<b>VA282</b>	VW: para aplicaciones según método Weininger	<a href="#">Consultar</a>
<b>VA283</b>	VS: para prevenir la aparición de espuma	<a href="#">Consultar</a>



**Equipos para determinación de D.B.O. (Demanda biológica de oxígeno)**



● 51034

(DB05: valor obtenido durante 5 días de incubación a 20°C)

**Sensor D.B.O.**

- Sistema ecológico (sin mercurio), con microprocesador para la determinación de la DBO, mediante la técnica manométrica.
- Un transductor de presión, controlado por un microprocesador convierte la lectura de la pantalla directamente en el valor de la DBO.
- Lectura del valor (ppm) de la DBO, directamente en la pantalla.
- Pantalla: LED de 3 caracteres.
- Después de la DBO5 es posible determinar la DBO total.
- Memorización de 5 valores de DBO, a intervalos de 24 horas.
- Escalas 0-90, 0-250, 0-600 y 0-999 ppm DBO.
- Funcionamiento con baterías de litio, incluidas.

**51034 Sensor DBO 269,90 €**

- Sensor para D.B.O.
- Dimensiones: 55x73x71mm (Ancho x Fondo x Alto).
- Peso: 80g.



● 51036

**51035 Sensor SET 278,00 €**

- Incluye sensor para la D.B.O.
- Con botella y barra magnética.
- Dimensiones: 75x75x230mm (Ancho x Fondo x Alto).
- Peso: 400g.

**51036 DBO SYSTEM 6 1.839,00 €**

- Equipo completo de 6 posiciones, que incluye:
  - Unidad de agitación de 6 plazas.
  - 6 sensores electrónicos.
  - 6 botellas y 6 imanes.
  - 6 contenedores para absorción de CO<sub>2</sub>.
- Potencia: 2W.
- Dimensiones: 270x185x300mm (Ancho x Fondo x Alto).
- Peso: 2,3Kg.
- Voltaje: 220-240V/50Hz (Opcional 115V/60Hz).



● 51037

**51037 DBO SYSTEM 10 2.811,60 €**

- Equipo completo de 10 posiciones, que incluye:
  - Unidad de agitación de 10 plazas.
  - 10 sensores electrónicos.
  - 10 botellas y 10 imanes.
  - 10 contenedores para absorción de CO<sub>2</sub>.
- Potencia: 2W.
- Dimensiones: 432x165x300mm (Ancho x Fondo x Alto).
- Peso: 3Kg.
- Voltaje: 220-240V/50Hz (115V/60Hz opcional).

**Equipos para D.B.O. con microprocesador**

- Equipo para la determinación de la D.B.O. controlado por microprocesador (Sensor).
- Fabricado conforme a las normas internacionales de seguridad del operador y del ambiente (sin mercurio).
- Sistema de medida de presión electrónica.
- Lectura del valor (ppm) de la DBO directamente en la pantalla de cada posición.
- Escalas 0-90, 0-250, 0-600 y 0-999 ppm DBO con valores superiores previa dilución.
- Sistemas completos de 6 o 10 plazas.
- Metodología y manual de instrucciones.
- La determinación de la D.B.O. requiere de un incubador refrigerado.



## Respirometro Sensor System 6

- Solución para realizar los análisis anaeróbicos para la determinación del potencial bioquímico de metano PBM de la Biomasa.
- El análisis PBM estudia la producción de Biogas a partir de residuos orgánicos, en el tratamiento de residuos y aguas residuales y para la producción de energía renovable.
- Adecuado también para ensayos de Desnitrificación (con botellas especiales).
- Resultados disponibles en unidades: PBM (NmLCH<sub>4</sub>/Gsv) y presión mbar.
- Rango de valores: 500 - 2000 mbar.
- Sensores de presión electrónicos con pantalla con 4 LED.
- Periodo de medida: 10-60 días.
- Volumen de botellas 1000ml.



● 51236

### 51236 Respirometro System-6 Maxi 3.142,00 €

- Incluye: Agitador maxi de 6 posiciones.
- 6 sensores RespiroSoft.
- 1 Data Box para transmisión de datos.

#### Accesorios para D.B.O. System

<b>51137</b>	Tabletas de control • P/8 tabletas para test de control. • Pruebas para 5 días para verificar el correcto funcionamiento del equipo y de la calibración del sensor de D.B.O.	<b>84,00 €</b>
<b>51136</b>	Sensor Check D.B.O. • Prueba rápida para verificación del correcto funcionamiento del sensor de D.B.O.	<b>198,00 €</b>
<b>51135</b>	Batería de litio para sensor D.B.O.	<b>5,80 €</b>
<b>51138</b>	Botella 500 ml para D.B.O.	<b>15,20 €</b>



● 51136



● 51137

## Incubadores refrigerados FTC y FOC

- La determinación de la D.B.O. requiere trabajar con un incubador refrigerado.
- DBO<sub>5</sub>: valor obtenido durante 5 días de incubación a 20°C.
- Modelos con capacidad para 1, 2, 3, 4 o 5 equipos D.B.O.
- Clasificación energética A+.
- Incubadores refrigerados con una óptima homogeneidad y estabilidad de temperatura.
- Circulación de aire forzado.
- Sistema de regulación Auto Tuning, que verifica y ajusta permanentemente la temperatura seleccionada.
- Pantalla digital para lectura de temperatura.
- Software opcional Incubation Soft para control inalámbrico del incubador.



● 51041

### 51041 Incubador refrigerado FTC 120 1.790,00 €

- Temperatura fija a 20°C (±0,5°C).
- Lector digital de temperatura.
- Capacidad: 3 equipos 6 puestos o 2 equipos 10 puestos.

### 51043 Incubador refrigerado FOC 120E Connect 2.084,00 €

- Temperatura regulable: 3°C...+50°C (±0,5°C).
- Lector digital de temperatura.
- Capacidad: 3 equipos 6 puestos o 2 equipos 10 puestos.

### 51143 Incubador refrigerado FOC 120I Connect 2.317,00 €

- Como FOC120E, con puerta interior transparente.

### 51040 Incubador refrigerado FOC 200E Connect 2.370,00 €

- Temperatura regulable: 3°C...+50°C (±0,5°C).
- Lector digital de temperatura.
- Capacidad: 5 equipos 6 puestos o 3 equipos 10 puestos.

### 51140 Incubador refrigerado FOC 200I Connect 2.636,00 €

- Como FOC200E, con puerta interior transparente.



● 51043



● 51143



● 51040



● 51140

Modelo	FTC 120	FOC 120E Connect	FOC 120I Connect	FOC 200E Connect	FOC 200I Connect
<b>Referencia</b>	<b>51041</b>	<b>51043</b>	<b>51143</b>	<b>51040</b>	<b>51140</b>
<b>Volumen total litros</b>	120	120	120	200	200
<b>Tomas corriente internas</b>	2	2	2	2	2
<b>Auto tuning</b>	-	Si	Si	Si	Si
<b>Temperatura</b>	fija a 20°C	regulable 3°C...50°C	regulable 3°C...50°C	regulable 3°C...50°C	regulable 3°C...50°C
<b>Estabilidad temperatura</b>	± 0,5°C	± 0,5°C	± 0,5°C	± 0,5°C	± 0,5°C
<b>Homogeneidad</b>	± 0,5°C	± 0,5°C	± 0,5°C	± 0,5°C	± 0,5°C
<b>Nº equipos DBO 6 plazas</b>	3	3	2	4	4
<b>Nº equipos DBO 10 plazas</b>	2	2	1	2	1
<b>Conexión PC</b>	Inalámbrica	Inalámbrica	Inalámbrica	Inalámbrica	Inalámbrica
<b>Software para PC</b>	No	Opcional	Opcional	Opcional	Opcional
<b>Puerta interior</b>	No	No	Si	No	Si
<b>Nº estantes incluidos</b>	2	2	2	2	3
<b>Dimensiones exteriores mm</b> Ancho x Fondo x Alto	540x550x905	540x550x905	540x550x905	540x600x1263	540x600x1263
<b>Peso</b>	36Kg	36Kg	36Kg	46,3Kg	46,3Kg
<b>Potencia</b>	120W	120W	120W	400W	400W
<b>Voltaje</b>	230V/50-60Hz	230V/50-60Hz	230V/50-60Hz	230V/50-60Hz	230V/50-60Hz
<b>Importe</b>	<b>1.790,00 €</b>	<b>2.084,00 €</b>	<b>2.317,00 €</b>	<b>2.370,00 €</b>	<b>2.636,00 €</b>



● 12020

### Accesorios

<b>12020</b>	Software Incubation Soft para control por PC Rampas de tiempo y temperatura, alarmas, gráficos, registros y documentación conforme GLP (incluye cable RS485)	<b>460,00 €</b>
<b>12021</b>	Manual IQ-OQ para incubadores	<b>329,00 €</b>
<b>12025</b>	Estante adicional para FOC 120 y FOC 200	<b>48,80 €</b>

## Medidores de pH y conductividad modelo 700PC y 700PCAG

- Medición de pH/mV-REDOX, conductividad y temperatura.
- Controlados por microprocesador.
- Gran pantalla iluminada LCD que permite la lectura simultánea de pH y temperatura.
- Función memoria para 150 registros y máxima y mínima.
- Salida USB para conexión a PC y software.
- Temperatura 0-110°C (también permite °F).
- Compensación automática de la temperatura.
- El modelo PCAG integra un agitador magnético.
- Dimensiones: 170x240x56mm (Ancho x Fondo x Alto).
- Peso: 700g.
- DC9V y adaptador AC.
- *Equipo completo con accesorios:*
  - pH-metro, electrodo de pH, sonda de temperatura PT100.
  - Célula de conductividad, soluciones pH 4,0 y pH 7,0.
  - Soporte para electrodo, cable de conexión a PC y software.
  - Agitador magnético integrado en el modelo PCAG.

**801800PC**    **pH.metro 700PC**    **698,00 €**

**801800PCAG**    **pH.metro 700PCAG con agitación magnética**    **793,00 €**

### Accesorios

<b>801812</b>	Electrodo de pH	<b>62,00 €</b>
<b>801813</b>	Célula de Conductividad	<b>79,20 €</b>
<b>801814</b>	Sonda de temperatura	<b>49,50 €</b>
<b>801817</b>	Solución pH 4 F/50ml	<b>4,90 €</b>
<b>801818</b>	Solución pH 7 F/50ml	<b>4,90 €</b>

## Equipo medidor pH-mV-REDOX - Oxígeno disuelto y temperatura 700PD

- Controlado por microprocesador.
- Gran pantalla LCD con iluminación, que permite una lectura simultánea de los datos de medición.
- Medición de pH, mV, Oxígeno disuelto y temperatura.
- Compensación automática de la temperatura (ATC), manual de la Salinidad (MSC) y de la altitud (MAC).
- Memoria para 150 registros.
- Se puede seleccionar datos de max/mínima, fecha, °C y °F.
- Conexión USB para captura de datos en PC.
- Soporte para electrodo.
- Dimensiones: 240x170x56mm (Ancho x Fondo x Alto).
- Peso 0,7Kg.
- *Equipo completo con accesorios:*
  - Electrodo de pH.
  - Sonda de temperatura PT100.
  - Sonda para Oxígeno disuelto.
  - 4 membranas.
  - 50ml de electrolito.
  - Soluciones estándar.
  - Soporte de electrodo.
  - Software y Cable USB.
  - Adaptador DC/AC.

**801600D**    **Medidor 700 PD**    **855,60 €**

**801600DAG**    **Medidor 700 PDAG**    **942,70 €**  
 • Con agitador magnético integrado.

### Accesorios

<b>801812</b>	Electrodo de pH.	<b>62,00 €</b>
<b>801813</b>	Sonda de conductividad	<b>79,20 €</b>
<b>801814</b>	Sonda de temperatura	<b>49,50 €</b>
<b>801815</b>	Sonda de Oxígeno disuelto	<b>174,00 €</b>
<b>801817</b>	Solución pH 4 F/50ml	<b>4,90 €</b>
<b>801818</b>	Solución pH 7 F/50ml	<b>4,90 €</b>



● **801800PC**

Medida	Rango pH	Precisión
pH	-2,00 / 16,00	±0,01
mV	±1999	±2
μS	0,0-199,9/200-1999	±2 f.s.
μS	200-1999	±2 f.s.
ppm	0,0-131,9/0-1319	±2 f.s.
Temp.	0-110°C	±0,2



● **801600D**

Medida	Rango pH	Precisión
pH	-2,00 / 16,00	±0,01
mV	±1999	±2
D.O.	0-20.00 mg/L	±0,2
O2	0-200%	±02% f.s.
Temp.	0-110°C	±0,2



**Equipos para determinar la demanda química de oxígeno (D.Q.O.)**



● 51026

**51026 ECO 6**

**1.574,00 €**

- Termorreactor controlado por microprocesador.
- Equipo especialmente diseñado para analizar la D.Q.O. y para digestiones de muestras para la determinación de elementos metálicos y no metálicos en muestras orgánicas e inorgánicas.
- Conforme: EPA, APHA, AWWA, WEF.
- Análisis simultáneo de 6 muestras de 200ml cada una.
- Temperatura programable hasta 200 °C.
- Programador 199 minutos o en continuo.
- Estabilidad: ±0,5 °C a 150 °C.
- Visualización de temperatura y tiempo en pantalla.
- Señal acústica de fin de ciclo.
- Alarmas por rotura de sonda de temperatura y por errores de funcionamiento.
- Potencia: 700W.
- Dimensiones: 198x319x132mm (sin tubos) (Ancho x Fondo x Alto).
- Peso 5,6Kg.
- Voltaje: 220-240V/50-60Hz. (115V/50-60Hz opcional)
- Equipo completo que incluye:
  - 6 tubos 42x200mm. esmerilado 29/32.
  - 6 refrigerantes esmerilados.
  - Soporte para 6 tubos.

**Accesorios y repuestos:**

<b>11144</b>	Reductor a 3 posiciones de 16mm	<b>43,50 €</b>
<b>11146</b>	Reductor a 1 posición de 22mm	<b>42,00 €</b>
<b>11145</b>	Tapón acampanado para refrigerante	<b>16,00 €</b>
<b>11140</b>	Tubo 42x200mm esmerilado 29/32 de 200ml	<b>36,00 €</b>
<b>11141</b>	Refrigerante esmerilado	<b>40,00 €</b>
<b>11143</b>	Soporte para 6 tubos	<b>124,00 €</b>
<b>11148</b>	Junta teflón para esmerilado 29/32	<b>14,00 €</b>



**Termorreactor ECO-8 y ECO-25**



● 51028

- Termorreactores con temperatura y tiempo regulables.
- Para análisis de la D.Q.O., fósforo total, cromo total y otros análisis por descomposición de muestras de aguas y lodos.
- Doble sistema de seguridad que incorpora:
  - Tapa de protección integrada.
  - Termostato de seguridad.
- Incluyen tapa superior para una mayor seguridad.
- Temperaturas seleccionables: 70°C, 100°C, 120°C, 150°C y 160°C.
- Precisión: ±1°C.
- Estabilidad: ±0,5°C.
- Homogeneidad: ±0,5°C.
- Sonda de temperatura PT100.
- Calibración de sonda de temperatura automática.
- Tiempos seleccionables: 30, 60, 120 minutos u operación en continuo.
- Señal acústica de fin de trabajo con apagado automático.
- Señal acústica al alcanzar la temperatura programada.
- Alarmas visuales y acústicas por error de temperatura o rotura de sonda.
- Voltaje 115-230V/50-60Hz.



● 51025

Ref.	Modelo	Capacidad	Dimensiones	Potencia W	Peso Kg	Importe
<b>51028</b>	ECO-8	8 tubos 16mmØ 1 tubo 22mmØ	135x230x95mm	140	2,0	<b>716,80 €</b>
<b>51025</b>	ECO-25	25 tubos 16mmØ	155x275x95mm	400	3,6	<b>892,00 €</b>

## 51029 Termorreactor ECO 16

873,00 €

- Para análisis de la D.Q.O., fósforo total, cromo total y otros análisis por descomposición de muestras de agua y fangos.
- Temperatura programable desde ambiente a 160°C (precisión 1°C).
- Programable de 0 a 199 minutos o funcionamiento en continuo.
- Pantalla con visualización de tiempo y temperatura.
- Capacidad:
  - 14 puestos para tubos de 16mm Ø.
  - 2 puestos para tubos de 22mm Ø.
- Alarma acústica y visual por fin de trabajo.
- Alarma acústica y visual por rotura de sonda o errores.
- Potencia: 700W.
- Dimensiones: 168x269x110mm (Ancho x Fondo x Alto).
- Peso: 3,8Kg.
- Voltaje: 220-240V/50-60Hz (115V/50-60Hz opcional).



● 51029+11151



● 91139

### Accesorios para termorreactor

<b>11151</b>	Campana de seguridad para ECO 16	<b>39,00 €</b>
<b>91680</b>	Tubos vidrio 16mm C/20	<b>59,00 €</b>
<b>91666</b>	Tubo para descomposición de 22mm	<b>62,00 €</b>
<b>91667</b>	Condensador 200mm tipo KS	<b>147,00 €</b>
<b>91668</b>	Accesorio de absorción	<b>83,00 €</b>
<b>91139</b>	Gradilla para 25 tubos 16mm para ECO 25 (para extracción de tubos)	<b>97,50 €</b>
<b>91665</b>	Gradilla para 12 tubos 16mm	<b>51,00 €</b>

## 51022 Medidor para DQO CD200

815,00 €

- Para detección del valor DQO en aguas.
- Integra una curva estándar para la mayoría de reactivos: Hach, Lovibond, CHEMetrics.
- Permite también configurar nuevas curvas, de forma sencilla.
- Características técnicas:
  - Rangos de medida: 10-150mg/L, 100-1500mg/L y 1000-15000mg/L.
  - Pantalla LCD retroiluminada.
  - Fuente de luz: LED.
  - Selección automática de longitud de onda a 420nm o 610nm.
  - Tiempo de detección: 3s.
  - Estabilidad:  $\leq 0,005\text{Abs}/30\text{min}$ .
  - Memoria para 100 mediciones.
  - Información: concentración, número de muestra y tiempo.
  - Dimensiones: 230x125x85mm (Ancho x Fondo x Alto).
  - DC9V o adaptador de corriente.



● 51022

## 51023 Colorímetro multiparámetros WD

1.069,00 €

- Permite la detección de 4 parámetros: DQO, fósforo total, nitrógeno total y nitrógeno amoniacal, con 4 programas estándar.
- Permite almacenar hasta 11 curvas para diferentes mediciones.
- No precisa precalentamiento, en 3 segundos muestra y guarda la concentración.
- Aplicaciones: análisis de aguas industriales, monitoreo de aguas superficiales, subterráneas, etc., monitoreo de aguas en lagunas, ríos, estanques.
- Pantalla digital con iluminación LED.
- Longitud de onda: 420nm y 610nm con cambio automático.
- Tiempo de detección: 3 segundos.
- Estabilidad óptica:  $\leq 0.005\text{Abs}/30\text{min}$ .
- Se pueden almacenar hasta 100 registros.
- Información: muestra, longitud de onda, concentración y tiempo.
- Dimensiones: 230x125x85mm (Ancho x Fondo x Alto).
- Funcionamiento a batería 9V o adaptador de corriente 100-240V.



● 51023



**Floculadores (con regulación independiente)**



● 18011

● 18012

- *Aplicaciones:*
  - Optimización del agregado de coagulantes al agua, en plantas de tratamiento, para favorecer la separación de contaminantes (JAR TEST).
  - Test de lixiviación sobre sustancias tóxicas provenientes de desechos sólidos para su descarte, mediante ácido acético o solución acuosa de dióxido de carbono saturada.
- Estructura recubierta de epoxi, de elevada resistencia a las agresiones de agentes químicos, mecánicos y corrosivos.
- Fondo iluminado, desconectable.
- Varillas agitadoras de acero inoxidable, de altura regulable, con dispositivo de bloqueo.
- Motor individual para cada posición.
- Selector de velocidad en cada puesto, independiente.
- Velocidades ajustables: 10 - 15 - 30 - 45 - 60 - 90 - 120 - 150 - 200rpm/minuto (hasta 300rpm opcional).

**18011 Floculador de 4 puestos FC45 1.860,00 €**

- Potencia 18W.
- Dimensiones: 645x260x347mm (Ancho x Fondo x Alto).
- Peso: 12,5Kg.
- Voltaje: 100-240V/50-60Hz.

**18012 Floculador de 6 puestos FC65 2.303,00 €**

- Potencia 23W.
- Dimensiones: 935x260x347mm (Ancho x Fondo x Alto).
- Peso 18Kg.
- Voltaje: 100-240V/50-60Hz.

Accesorios		
<b>18114</b>	Soporte 2 conos Imhoff	<b>79,00 €</b>
<b>18113</b>	Cono Imhoff plástico	<b>36,00 €</b>
<b>18112</b>	Cono Imhoff vidrio	<b>98,00 €</b>
<b>1551000</b>	Vaso vidrio 1000ml C/10	<i>Ver página 436</i>
<b>602614</b>	Vaso plástico 1000ml C/6	<i>Ver página 438</i>



**Floculador portátil**



● 18017

**18017 Floculador portátil 1.113,20 €**

- Funcionamiento a red o a batería de coche.
- Iluminación central, desconectable.
- Varillas agitadoras de acero inoxidable, de altura regulable, con dispositivo de bloqueo.
- Velocidades ajustables: 20 - 40 - 50 - 100 y 200rpm.
- Temporizador de 0 a 30 minutos, desconectable.
- Potencia 20W.
- Dimensiones: 250x250x320mm (Ancho x Fondo x Alto).
- Peso: 4,8Kg.
- Voltaje: 100-240V/50-60Hz.

Accesorios		
<b>18018</b>	Maletín de Transporte	<b>126,00 €</b>

## Floculadores (controlados por microprocesador)

- **Aplicaciones:**
  - Optimización del agregado de coagulantes al agua, en plantas de tratamiento, para favorecer la separación de contaminantes (JAR TEST).
  - Test de lixiviado sobre sustancias tóxicas provenientes de desechos sólidos para su descarte, mediante ácido acético o solución acuosa de dióxido de carbono saturada.
- Estructura recubierta de epoxi, de elevada resistencia a las agresiones de agentes químicos, mecánicos y corrosivos.
- Fondo iluminado, desconectable.
- Varillas agitadoras de acero inoxidable, de altura regulable, con dispositivo de bloqueo.
- Control por microprocesador, de la velocidad y el tiempo con lectura digital.
- Control de tiempo en 2 niveles:
  - De 0...999 minutos.
  - De 0...99 horas.
- Control de velocidad desde 0 hasta 300rpm, resolución 1rpm.



● 18008

### 18008 Floculador 4 puestos

1.532,00 €

- Potencia: 11W.
- Dimensiones: 645x260x347mm (Ancho x Fondo x Alto).
- Peso: 13Kg.
- Voltaje: 100-240V/50-60Hz.



● 18009

### 18009 Floculador 6 puestos

1.823,00 €

- Potencia: 11W.
- Dimensiones: 935x260x347mm (Ancho x Fondo x Alto).
- Peso: 17Kg.
- Voltaje: 100-240V/50-60Hz.

#### Accesorios floculadores

<b>18114</b>	Soporte 2 conos Imhoff	<b>79,00 €</b>
<b>18113</b>	Cono Imhoff plástico	<b>36,00 €</b>
<b>18112</b>	Cono Imhoff vidrio	<b>98,00 €</b>
<b>1551000</b>	Vaso vidrio 1000ml C/10	<i>Ver página 436</i>
<b>602614</b>	Vaso plástico 1000ml C/6	<i>Ver página 438</i>



● 18112 ● 18113 ● 18114

## Agitador mezclador de frascos

### 18118 Agitador mezclador rotativo ROTAX

3.615,00 €

- Diseñado especialmente para la evaluación de la solubilidad en agua de sustancias contaminantes, barros, sedimentos y desechos, según la norma DIN 38414 y UNI 10802.
- Útil para toda aplicación que requiera agitación rotativa.
- El método DIN establece el mezclado de 100g de material sólido (peso seco) con 1 litro de agua destilada, en botellas de 2 litros durante 24 horas.
- La elución filtrada se utiliza luego para el análisis.
- Capacidad para 6 botellas de 2 litros o con un adaptador 8 botellas de 1 litro (para otros usos).
- Pantalla LED.
- Regulación electrónica de velocidad: 0...30rpm.
- Potencia: 100W.
- Dimensiones: 665x470x520mm (Ancho x Fondo x Alto).
- Peso: 30Kg.
- Voltaje: 220-240V/50-60Hz (115V/50-60Hz opcional).

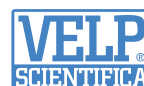

● 18118

#### Accesorios

<b>11123</b>	Adaptador para 8 botellas de 1 litro	<b>828,00 €</b>
<b>11121</b>	Botella de polietileno de 2 litros	<b>29,00 €</b>
<b>11124</b>	Botella de vidrio de 2 litros	<b>79,40 €</b>
<b>11122</b>	Botella de polietileno de 1 litro	<b>22,00 €</b>



● 18116

## 18116 Turbidímetro TB100

**754,00 €**

- Para medición de turbidez de muestras acuosas en NTU, FNU, EBC y ASBC.
- De 2 a 5 puntos de calibración, utilizando estándares de calibración (0,02, 10, 200, 500, 1000 o definido por el usuario).
- Calibración rápida y guiada en pantalla.
- Método de medida nefelométrica ISO 7027.
- Rango de medida: 0-1100 NTU/NFU- 0-275 EBC -0-9999 ASBC.
- Fuente de luz: Infrarrojo de 850nm de longitud de onda.
- Detector: fotodiodo de silicón.
- Memoria para 100 lecturas.
- Salida USB para comunicación con PC.
- Resolución: 0,01(0-100NTU) - 0,1 (100-999NTU) - 1 (999-1100NTU) Precisión: ±2% (0-500NTU) y ±3% (501-1100NTU).
- Desconexión automática (15 min. sin uso) o manual.
- Dimensiones: 85x180x70mm (Ancho x Fondo x Alto).
- Peso: 300g.
- Batería 9V.
- Incluye:
  - Estándares de calibración: 0,2 - 10 - 200 y 1000 NTU.
  - Viales para muestra de vidrio de Ø25x60mm.
  - Maletín de transporte.
  - Paño.

### Accesorios

<b>18126</b>	Set de Calibración con estándares 0.02, 20.0,100.0 y 800NTU	<b>391,00 €</b>
<b>18127</b>	Pack de 3 viales para muestras	<b>98,60 €</b>
<b>18128</b>	10ml de aceite de silicón	<b>26,80 €</b>



● 18119

## 18119 Turbidímetro TUB

**475,00 €**

- Controlado por microprocesador, con pantalla LCD 45x25mm.
- Método de medida nefelométrico según ISO 7027.
- Unidades de medida intercambiables: NTU - FTU- EBC.
- Memoria hasta 150 registros.
- Autoapagado después de 10 minutos de no utilizar y alarma de batería.
- Rango: 0-19,99NTU / 20.0-199,9 NTU Y 200-1000NTU.
- Precisión: ± 3% a < 500NTU.  
± 5% a > 500NTU.
- Muestra: 10ml.
- Funcionamiento a baterías (incluidas) DC1,5V.
- Dimensiones: 70x135x65mm (Ancho x Fondo x Alto).
- Peso: 168g.
- Incluye:
  - Turbidímetro, soluciones estándar, 2 botellas muestra, baterías, agua destilada y maletín de transporte.

### Accesorios

<b>18124</b>	4 estándar calibración 0, 20, 100 y 800 NTU	<b>70,50 €</b>
<b>18125</b>	P/3 Frascos para muestras	<b>19,00 €</b>



● 805420

## 805420 Medidor Cloro libre y cloro total

**385,00 €**

- Controlado por microprocesador, para un preciso y rápido resultado.
- Conforme EPA, método DPD.
- Pantalla digital LCD 45x25mm.
- Memoria hasta 150 resultados.
- Alarma por batería baja y autoapagado por no uso en 10 min.
- Rango de medición: 0-5 ppm (Resolución 0,01ppm).
- Precisión ±0,03 (hasta <2.00ppm), resto ±3% fondo de escala.
- Volumen de muestra: 10ml.
- Dimensiones: 70x135x65mm (Ancho x Fondo x Alto).
- Peso: 168g.
- Baterías 4x1,5V.
- Equipo completo con maletín de transporte, 3 viales, tiras de medición y baterías 4x1,5V.

### Accesorios

<b>805422</b>	C/50 tiras para medición cloro libre	<b>31,00 €</b>
<b>805423</b>	C/50 tiras para medición cloro total	<b>31,00 €</b>





## Equipo de filtración WaterVac

- Sistema de filtración por vacío generado por una bomba de aire/agua con drenaje directo del líquido residual. Sin necesidad de frascos por lo que hay ahorro de espacio.
- Ideal para trabajar en cabinas de flujo laminar.
- Aplicaciones de filtración microbiológica en industrias de alimentos, bebidas, farmacéutica, etc.
- Para filtración por membrana según U.S., EPA, ISO, ASTM.
- Permite trabajar con embudos de acero inoxidable, de PES y embudos desechables de Millipore, Sartorius y Pall.
- Soportes intercambiables para los diferentes embudos.

Información completa ver página 146.



## Equipo de filtración VF12 para botellas rosca GL45

- Equipo de filtración para trabajar con frascos con rosca GL45 de 250ml, 500ml, 1000ml, 2000ml, 5000ml.

### Incluye

- Portafiltros para filtros de 47mm Ø.
- Embudo de filtración de vidrio de 300ml.
- Tapón de silicona nº 8.
- Pinza de aluminio anodizado.
- Adaptador de filtración.
- Frasco de 1000ml rosca GL45.

Información completa ver página 307.



## Equipo de filtración PES MF31

### Incluye

- Portafiltros para filtros de 47mm Ø.
- Embudo de filtración PES de 300ml.
- Soporte de filtros magnético.
- Permite su uso con una sola mano.
- Tapón de silicona nº 16.
- Frasco Kitasato de vidrio 1000ml con drenaje.
- Base de silicona para fijación del frasco.
- Tapa en polipropileno con filtro PTFE.

Información completa ver página 306.



## Rampas de filtración MULTIVAC en acero inoxidable con bomba de vacío

- Sistemas completos modulares que permiten trabajar con embudos de acero inoxidable, vidrio, PES y embudos desechables comerciales.
  - Filtración microbiológica en alimentación, bebidas, farmacéutica.
  - Filtración de sólidos en suspensión, superficies y agua.
  - Filtración general de muestras acuosas.
- Fácil ensamblaje y desensamblaje de las diferentes conexiones para esterilización y limpieza.
- Válvula de drenaje ajustable de conexión rápida.

Información completa ver página 308.

## Armarios de seguridad para productos inflamables, tipo 90



- De conformidad con la norma EN-14470-1 y EN-14727.
- Certificación y aprobación: CE - GS - EN 14727 y EN-14470-1.
- Tipo 90 (90 minutos resistencia al fuego).
- Armarios de alta resistencia química, robustos y duraderos.
- Elementos de seguridad fuera de la zona de almacenamiento para evitar la corrosión.
- Puertas abatibles de fácil apertura, con sistema de bloqueo, que permite que se puedan mantener abiertas en cualquier posición.
- Cierre automático de las puertas en caso de fuego.
- Cerradura, adaptable a llave maestra.
- Elementos de nivelación en la base.
- Orificios en la parte superior de 75mm Ø para ventilación natural y para acoplar sistemas de ventilación con motor.
- Zócalo, que permite su transporte y desplazamiento.
- Color puertas gris RAL 7035 (Colores opcionales: amarillo, azul, blanco, plateado, rojo y verde).
- Capacidad de carga de los estantes con reborde de 30mm: 75Kg.
- Capacidad de carga de los cajones: 60Kg (modelos 120 y 90).
- Capacidad de carga de los cajones: 25Kg (modelos 60).
- Gran capacidad de estantes ajustables cada 32mm.



● 28222

### 28222 Armario Q90-120 con estantes

4.033,00 €

- Tipo 90 (90 minutos de resistencia al fuego).
- Con 3 estantes, cubeta inferior 55 litros y bandeja.
- Dim. ext.: 1164x615x1953mm (Ancho x Fondo x Alto).
- Dim. int.: 1050x522x1647mm (Ancho x Fondo x Alto).
- Peso: 424Kg.

### 28222/4C Armario Q90-120 con 4 cajones

4.784,00 €

- Tipo 90 (90 minutos de resistencia al fuego).
- Con 4 cajones extraíbles de gran capacidad de carga (hasta 60Kg).
- Dim. ext.: 1193x615x1953mm (Ancho x Fondo x Alto).
- Dim. int.: 750x522x1647mm (Ancho x Fondo x Alto).
- Peso: 424Kg.
- Carga máxima 600Kg.



● 28222/6C

### 28222/6C Armario Q90-120-6C con 6 cajones

5.385,00€

- Tipo 90 (90 minutos de resistencia al fuego).
- Con 6 cajones extraíbles de gran capacidad de carga.
- Dim. ext.: 1164x615x1953mm (Ancho x Fondo x Alto).
- Dim. int.: 1050x522x1647mm (Ancho x Fondo x Alto).
- Peso: 424Kg.

# Armarios de seguridad

## 28272 Armario Q90-90 con estantes

3.701,00 €

- Tipo 90 (90 minutos de resistencia al fuego).
- Con 3 estantes, cubeta inferior 23,5 litros y bandeja.
- Dim. ext.: 893x615x1953mm (Ancho x Fondo x Alto).
- Dim. int.: 760x522x1647mm (Ancho x Fondo x Alto).
- Peso: 343Kg.



● 28272

## 28272/4C Armario Q90-90 con 4 cajones

4.590,00 €

- Tipo 90 (90 minutos de resistencia al fuego).
- Con 4 cajones extraíbles de gran capacidad de carga (hasta 60Kg).
- Dim. ext.: 893x615x1953mm (Ancho x Fondo x Alto).
- Dim. int.: 750x522x1647mm (Ancho x Fondo x Alto).
- Peso: 343Kg.
- Carga máxima 600Kg.

## 28272/6C Armario Q90-90-6C con 6 cajones

5.198,00 €

- Tipo 90 (90 minutos de resistencia al fuego).
- Con 6 cajones extraíbles de gran capacidad de carga.
- Dim. ext.: 893x615x1953mm (Ancho x Fondo x Alto).
- Dim. int.: 760x522x1647mm (Ancho x Fondo x Alto).
- Peso: 343Kg.

## 28262 Armario Q90-60 con estantes

3.056,00 €

- Tipo 90 (90 minutos de resistencia al fuego).
- Con 3 estantes, cubeta inferior 22,5 litros y bandeja.
- Dim. ext.: 599x615x1953mm (Ancho x Fondo x Alto).
- Dim. int.: 450x522x1647mm (Ancho x Fondo x Alto).
- Peso: 265Kg.

## 28262/4C Armario Q90-60 con 4 cajones

3.659,00 €

- Tipo 90 (90 minutos de resistencia al fuego).
- Con 4 cajones extraíbles de gran capacidad de carga (hasta 60Kg).
- Dim. ext.: 599x615x1953mm (Ancho x Fondo x Alto).
- Dim. int.: 750x522x1647mm (Ancho x Fondo x Alto).
- Peso: 265Kg.
- Carga máxima 600Kg.



● 28262

## 28262/6C Armario Q90-60-6C con 6 cajones

4.084,00 €

- Tipo 90 (90 minutos de resistencia al fuego).
- Con 6 cajones extraíbles de gran capacidad de carga.
- Dim. ext.: 599x615x1953mm (Ancho x Fondo x Alto).
- Dim. int.: 450x522x1647mm (Ancho x Fondo x Alto).
- Peso: 265Kg.

Accesorios		
28535	Estante para armario de Q120	86,00 €
28553	Estante para armario Q60	56,00 €
28554	Estante para armario Q90	84,00 €
28751	Caja con tapa para reactivos	95,40 €
28787	Motor y filtro para filtración de aire	2.311,00 €
28789	Motor para ventilación forzada con control de flujo	1.205,00 €



● 28787



## Armarios de seguridad para productos inflamables tipo 90 - Serie AC



● 28110



● 28111



● 28112

- De conformidad con las normas 14470-1, EN-16121, EN16122.
- Certificación TÜV.
- Construcción íntegra en acero decapado 10/10 recubierto de epoxi.
- Aislamiento ignífugo totalmente ecológico.
- Junta termoexpandible de 8+6cm, que se infla en caso de incendio, aislando el interior del armario del exterior.
- Dispositivo térmico de cierre de puertas a +50°C.
- Sistema de ventilación interna, no forzada, que permite una ventilación natural con dos válvulas de seguridad de 100mm que se cierran automáticamente a +70°C.
- Incluye 3 estantes regulables en altura y bandeja inferior de 40 litros.
- Capacidad de carga por estante: 80 Kg.
- Zócalo paletizable certificado que permite la movilidad.
- Cierre de seguridad patentado con llave Ignis-lock, con cilindro extraíble.
- Toma de tierra y pies regulables para nivelación.

**Accesorios opcionales:** filtros de carbón activo y motor.

### 28110 Armario Tipo 90 modelo AC1200/130 S 4.501,00 €

- Dimensiones externas: 1200x640x1325mm (Ancho x Fondo x Alto).
- Dimensiones internas: 1053x495x1110mm (Ancho x Fondo x Alto).
- Peso: 290Kg.
- Volumen total: 578 litros.

### 28111 Armario Tipo 90 modelo AC900/130 S 4.025,00 €

- Dimensiones externas: 900x640x1325mm (Ancho x Fondo x Alto).
- Dimensiones internas: 753x495x1110mm (Ancho x Fondo x Alto).
- Peso: 218Kg.
- Volumen total: 413 litros.

### 28112 Armario Tipo 90 modelo AC1200 S 4.809,00 €

- Dimensiones externas: 1200x640x1950mm (Ancho x Fondo x Alto).
- Dimensiones internas: 1053x495x1731mm (Ancho x Fondo x Alto).
- Peso: 380Kg.
- Volumen total: 902 litros.

### 28114 Armario Tipo 90 modelo AC900 S 4.291,00 €

- Dimensiones externas: 900x640x1950mm (Ancho x Fondo x Alto).
- Dimensiones internas: 753x495x1731mm (Ancho x Fondo x Alto).
- Peso: 305Kg.
- Volumen total: 645 litros.

### 28115 Armario Tipo 90 modelo AC600 S 3.457,00 €

- Dimensiones externas: 680x640x1950mm (Ancho x Fondo x Alto). Dimensiones internas: 533x495x1731mm (Ancho x Fondo x Alto).
- Peso: 252Kg.
- Volumen total: 456 litros.



● 28114



● 28115



## Armarios de seguridad bajos para productos inflamables Tipo 90

- De conformidad con la norma EN-14470-1 y EN-14727.
- Certificación y aprobación: CE - GS - EN 14727 y EN-14470-1.
- Tipo 90 (90 minutos de resistencia al fuego) y Tipo 30 (30 minutos de resistencia al fuego).
- Armarios de alta resistencia química, robustos y duraderos.
- Elementos de seguridad fuera de la zona de almacenamiento para evitar la corrosión.
- Puertas abatibles de fácil apertura, con sistema de bloqueo, que permite que se puedan mantener abiertas en cualquier posición.
- Cierre automático de las puertas en caso de fuego.
- Cerradura, adaptable a llave maestra.
- Cubeta interior con bandeja perforada con gran capacidad de carga.
- Cable para toma de tierra e indicador del estado del cierre.
- Orificios en la parte posterior de 75mm Ø para ventilación natural y para acoplar sistemas de ventilación con motor.
- Capacidad de carga de la cubeta: 50Kg.
- Zócalo, que permite su transporte y desplazamiento.
- Color puertas gris RAL 7035.



● 28230



● 28239

### 28230 Armario UB-90-1100 dos puertas 2.246,00 €

- Tipo 90 (90 minutos de resistencia al fuego).
- Con cubeta y bandeja perforada.
- Dimensiones exteriores: 1100x574x630mm.  
(Ancho x Fondo x Alto)
- Dimensiones interiores: 978x452x502mm.  
(Ancho x Fondo x Alto)
- Peso: 170Kg.

### 28233 Armario UB-90-600 con cajón extraíble 1.702,00 €

- Tipo 90 (90 minutos de resistencia al fuego).
- Con cubeta y bandeja perforada.
- Dimensiones exteriores: 593x574x630mm.  
(Ancho x Fondo x Alto)
- Dimensiones interiores: 469x452x502mm.  
(Ancho x Fondo x Alto)
- Peso: 125Kg.

### 28231 Armario UB-90-900 con cajón extraíble 1.946,00 €

- Con cubeta + bandeja profunda.
- Dimensiones exteriores: 893x574x600mm.  
(Ancho x Fondo x Alto)
- Dimensiones interiores: 771x453x502mm.  
(Ancho x Fondo x Alto)
- Peso: 145Kg.

### 28232 Armario UB-90-1100 con cajón extraíble 2.110,00 €

- Con cubeta y bandeja perforada.
- Dimensiones exteriores: 1100x574x630mm.  
(Ancho x Fondo x Alto)
- Dimensiones interiores: 978 x452x502mm.  
(Ancho x Fondo x Alto)
- Peso: 180Kg.

### 28239 Armario UB-90-1400 con dos cajones 2.486,00 €

- Tipo 90 (90 minutos de resistencia al fuego).
- Con cubeta y bandeja perforada.
- Dimensiones exteriores: 1400x550x630mm.  
(Ancho x Fondo x Alto)
- Dimensiones interiores: 780+480x480x465mm.  
(Ancho x Fondo x Alto)
- Peso: 145Kg.

#### Accesorios

28787/B	Motor y filtro para filtración de aire	2.311,00 €
28789/B	Motor para ventilación forzada	1.205,00 €





## Armarios de seguridad para productos inflamables tipo 90 - Serie CM

- De conformidad con las normas 14470-1, EN-16121, EN16122.
- Certificación TÜV.
- Construcción íntegra en acero decapado 10/10 recubierto de epoxi.
- Aislamiento ignífugo totalmente ecológico.
- Junta termoexpandible de 8+6cm (DIN 4102) que se infla en caso de incendio, aislando el interior del armario del exterior.
- Dispositivo térmico de cierre de puertas a +50°C.
- Sistema de ventilación interna no forzada, que permite una ventilación natural con dos válvulas de seguridad de 100mm que se cierran automáticamente a +70°C.
- Cierre de seguridad patentado con llave Ignis-lock, con cilindro extraíble.
- Toma de tierra y pies regulables para nivelación.

**Accesorios opcionales:** filtros de carbón activo, motor y dispositivo certificado para el paso de líquidos.



● 28116

### 28116 Armario bajo Tipo 90 modelo AC1200/50 CMD 2.851,00 €

- Capacidad de almacenamiento de 30 litros/Kg (líquidos/sólidos).
- Cajón extraíble.
- Dimensiones ext.: 1100x510x 600/620mm (Ancho x Fondo x Alto).
- Dimensiones int.: 935x395x445mm (Ancho x Fondo x Alto).
- Peso: 170Kg.
- Volumen total: 164 litros.



● 28117

### 28117 Armario bajo Tipo 90 modelo AC1200/50 CM 2.672,00 €

- Capacidad de almacenamiento de 30 litros/Kg (líquidos/sólidos).
- Con 2 puertas y estante interior.
- Dimensiones ext.: 1100x510x 600/620mm (Ancho x Fondo x Alto).
- Dimensiones int.: 935x395x445mm (Ancho x Fondo x Alto).
- Peso: 170Kg.
- Volumen total: 164 litros.



● 28118

### 28118 Armario bajo Tipo 90 modelo AC900/50 CMD 2.710,00 €

- Capacidad de almacenamiento de 20 litros/Kg (líquidos/sólidos).
- Cajón extraíble.
- Dimensiones ext.: 895x510x 600/620mm (Ancho x Fondo x Alto).
- Dimensiones int.: 730x395x440mm (Ancho x Fondo x Alto).
- Peso: 146Kg.
- Volumen total: 114 litros.



● 28119

### 28119 Armario bajo Tipo 90 modelo AC600/50 CMD 2.188,00 €

- Capacidad de almacenamiento de 15 litros/Kg (líquidos/sólidos).
- Cajón extraíble.
- Dimensiones ext.: 595x510x 600/620mm (Ancho x Fondo x Alto).
- Dimensiones int.: 430x355x440mm (Ancho x Fondo x Alto).
- Peso: 110Kg.
- Volumen total: 67 litros.

# Armarios de seguridad

## Armarios combinados para inflamables y ácidos y bases

- Certificación TÜV de producto, CE, EN-14470-1, EN-14727, EN-61010-1 y PPP52125A.
- Armario en acero 10/10mm recubierto de epoxi.
- Interior resistente a productos corrosivos.
- Llave con cilindro de seguridad extraíble.
- Zona para inflamables tipo 90 (90 minutos resistencia al fuego):
  - Con cubeta interior.
  - Cierre automático por temperatura superior a 50°C.
  - Cierre automático en caso de fuego.
- Zona para productos químicos, ácidos y bases:
  - Con 2 estantes y cubeta inferior.
  - Con sistema de aspiración y filtración en la zona de productos químicos ácidos y bases. (Filtro no incluido).



● 28142

### 28142 Armario K1100A con puertas (2+2) 5.706,00 €

- Dimensiones exteriores: 1100x510x1700mm (Ancho x Fondo x Alto).  
Interior zona inferior inflamables: 935x395x445mm (Ancho x Fondo x Alto).  
Interior zona superior ácidos/bases 490+490x465x1020mm.  
(Ancho x Fondo x Alto)
- Capacidad: 465 litros químicos y 164 litros inflamables.
- Carga máxima por estante: 80/100Kg.
- Peso: 300Kg.



● 28144

### 28144 Armario K600A con puertas (1+1) 3.843,00 €

- Dimensiones exteriores: 595x510x1700mm (Ancho x Fondo x Alto).  
Interior zona inferior: inflamables: 430x355x537mm (Ancho x Fondo x Alto).  
Interior zona superior: ácidos/bases 510x474x924mm.  
(Ancho x Fondo x Alto)
- Capacidad: 220 litros químicos y 75 litros inflamables.
- Carga máxima por estante: 80/100Kg.
- Peso: 185Kg.

### 28146 Armario bajo 1000/50A con puerta y cajón 3.150,00 €

- Dimensiones exteriores: 1000x510x600mm (Ancho x Fondo x Alto).  
Interior zona inflamables: 430x395x445mm (Ancho x Fondo x Alto).  
Interior zona ácidos/bases 320x460x560mm (Ancho x Fondo x Alto).  
Capacidad: 85 litros químicos y 75 litros inflamables.
- Carga máxima por estante: 80/100Kg.
- Peso: 140Kg.

● 28144

### 28147 Armario bajo 1200/50A con puertas (1+1) 3.269,00 €

- Dimensiones exteriores: 1195x510x600mm (Ancho x Fondo x Alto).  
Interior zona de inflamables: 430x395x445mm (Ancho x Fondo x Alto).  
Interior zona de ácidos/bases 510x470x551mm (Ancho x Fondo x Alto).  
Capacidad: 132 litros químicos y 75 litros inflamables.
- Carga máxima por estante: 80/100Kg.
- Peso: 145Kg.



● 28146

### 28149 Armario bajo 1500/50A con 3 puertas 3.812,00 €

- Dimensiones exteriores: 1495x510x600mm (Ancho x Fondo x Alto).  
Interior zona inflamables: 430x355x537mm (Ancho x Fondo x Alto).  
Interior zona ácidos/bases 450+450x465x555mm  
(Ancho x Fondo x Alto)
- Capacidad: 132L químicos y 75L inflamables.
- Carga máxima por estante: 80/100Kg.
- Peso: 145Kg.



● 28149

#### Accesorios

28007 Filtro estándar de carbón activo 247,00 €





## Armarios de seguridad con circulación dinámica de aire para productos químicos y ácidos y bases

- Certificación TÜV de producto.
- Certificado CE.
- Conforme a las normas EN-727, EN-14727, EN-61010-1 y PPP 52125.
- Armarios de seguridad con aspiración para almacenamiento de productos químicos, ácidos y bases, según el Test TÜV PP 51021:1996 y la norma EN 61010-1.
- Con 2 compartimentos separados, uno para ácidos y otro para bases.
- Base extraíble de acero inoxidable AISI 304.
- Construido con láminas de acero galvanizado de 10/10mm de espesor, con recubrimiento epoxi.
- Orificios de salida de aire de 125mm Ø situado en la zona posterior.
- Niveladores integrados en la base del armario.
- Zócalo paletizado, para transporte, con embellecedor frontal.
- Carteles señalizadores de peligro conforme normativa actual.
- Equipado con cerradura y llave.
- Equipados con los estantes señalados a cada armario y con cubeta inferior de retención.
- Apertura de puertas a 110°, que permite extraer el estante.
- Sistema de aspiración:
  - Incluye electroaspirador IMQ IPX4 CE.
  - Piloto señalizador de funcionamiento.
  - Preparado para incorporar filtro.



● 28171



● 28172

Modelo	AB900/50	AB1200/50
Referencia	<b>28171</b>	<b>28172</b>
Nº puertas	2	
Máximo peso/estante	100Kg	
Volumen Total	224 litros	295 litros
Capacidad almacenaje	70 litros	90 litros
Potencia W	21	
Dimensiones exteriores mm Ancho x Fondo xAlto	900x500x720mm	1200x500x720mm
Dimensiones interiores mm Ancho x Fondo xAlto	380+380x488x580mm	530+530x460x560mm
Peso	70Kg	75Kg
Voltaje	230V/50Hz	
Importe	<b>2.298,00 €</b>	<b>2.586,00 €</b>

Accesorios		
<b>28719</b>	Estante adicional armario AB900/50	<b>144,00 €</b>
<b>28720</b>	Estante adicional armario AB1200/50	<b>156,00 €</b>
<b>28007</b>	Filtro estándar de carbón activo	<b>247,00 €</b>
<b>28008</b>	Filtro de carbón activo para formol	<b>274,00 €</b>



# Armarios de seguridad

## Armarios de seguridad con aspiración y filtración para productos químicos y ácidos y bases

- Certificación TÜV de producto.
- Certificado CE.
- Conforme a las normas: EN-14727, EN-61010-1, Test PPP 52125 A.
- Armarios de seguridad con aspiración y filtración para almacenamiento de productos químicos, ácidos y bases.
- Con 2 compartimentos separados, uno para ácidos y otro para bases.
- Estantes extraíbles de acero inoxidable AISI 304.
- Ventilación forzada de aire, con entrada por la parte frontal y salida por la parte superior.
- Orificio de salida de aire de 125mm Ø situado en el techo.
- Construido con láminas de acero galvanizado de 10/10mm de espesor, con recubrimiento epoxi.
- Niveladores integrados en la base del armario.
- Zócalo paletizado para transporte, con embellecedor frontal.
- Carteles señaladores de peligro conforme normativa actual.
- Equipado con cerradura y llave.
- Equipados con los estantes señalados a cada armario y con cubeta inferior de retención.
- Sistema de aspiración y filtración de vapores:
  - Incluye electroaspirador IMQ IPX4 CE.
  - Piloto señalizador de funcionamiento.
  - Filtro estándar de carbón activo.



● 28168



● 28168

Modelo	AB600	AB1100
Referencia	28168	28167
Nº puertas:	2	2
Estantes incluidos:	2 + 2	3 + 3
Máximo peso/estante:	100Kg	100Kg
Volumen Total	342 litros	464 litros
Potencia W	65	65
Dimensiones exteriores mm Ancho x Fondo xAlto	600x500x2010mm	1100x500x1117mm
Peso Kg	105Kg	75Kg
Voltaje	230V/50Hz	230V/50Hz
Importe	3.144,00 €	2.949,00 €



● 28167

### Accesorios

28007	Filtro estándar de carbón activo	247,00 €
28008	Filtro de carbón activo para formol	274,00 €
28716	Estante adicional armario AB600	135,00 €
28717	Estante adicional armario AB1100	135,00 €



## Armarios de seguridad con aspiración y filtración para productos químicos, ácidos y bases



● 28162



● 28164



● 28165

- Certificación TÜV de producto.
- Certificado CE.
- Test TÜV PP 51021:1996, EN 61010-1, EN 50106.
- Armarios de seguridad con aspiración y filtración para almacenamiento de productos químicos, ácidos y bases, según el Test TÜV PP 51021:1996 y la norma EN 61010-1.
- Construido con láminas de acero galvanizado de 10/10mm de espesor, con recubrimiento epoxi.
- 3 estantes de acero con recubrimiento antiácido, regulables en altura, con reborde antivertido perimetral de 11 litros de capacidad de retención.
- Orificio de salida de aire de 125mm Ø situado en el techo.
- Niveladores integrados en la base del armario.
- Zócalo paletizado para transporte, con embellecedor frontal.
- Carteles señaladores de peligro conforme normativa actual.
- Equipado con cerradura y llave.
- Equipados con los estantes señalados a cada armario y con cubeta inferior de retención.
- Versión W con puertas con vidrio para visualizar el interior.
- Sistema de aspiración y filtración de vapores:
  - Incluye electroaspirador IMQ IPX4 CE.
  - Piloto señalizador de funcionamiento.
  - Filtro estándar de carbón activo.
  - El modelo AAF incorpora adicionalmente:
    - Cuadro de control con interruptor general.
    - Temporizador de 24 horas.
    - Alarma acústica por puerta abierta.
    - Piloto señalizador de funcionamiento.

Modelo	AA120	AAF120	AA600
Referencia	28162	28165	28164
Nº puertas	2	2	1
Máximo peso/estante	100Kg	100Kg	50Kg
Cubeta inferior	35 litros	35 litros	24 litros
Volumen total	824 litros	824 litros	402 litros
Capacidad almacenaje	160 litros	160 litros	90 litros

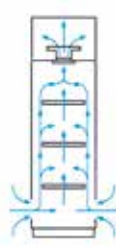
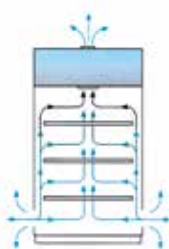

Referencia	Modelo	Nº Estantes Incluidos	Potencia W	Dimensiones exteriores mm AnchoxFondoxAlto	Dimensiones interiores mm AnchoxFondoxAlto	Peso Kg	Voltaje	Importe
28161	AAW-120	3+Cubeta	65	1200x500x1990mm	1120x464x1522mm	156	220-230V/50Hz.	4.075,00 €
28162	AA-120	3+Cubeta	65	1200x500x1991mm	1120x464x1523mm	146	220-230V/50Hz.	3.771,00 €
28164	AA-600	3+Cubeta	65	600x500x1999mm	530x463x1533mm	83	220-230V/50Hz.	2.790,00 €
28165	AAF-120	3+Cubeta	65	1200x500x1990mm	1120x464x1522mm	150	220-230V/50Hz.	4.295,00 €
28166	AAW-600	3+Cubeta	65	600x500x1999mm	530x463x1533mm	101	220-230V/50Hz.	2.936,00 €

### Accesorios

28007	Filtro estándar de carbón activo	247,00 €
28008	Filtro de carbón activo para formol	274,00 €
28715	Estante adicional armario modelo 120	149,00 €
28716	Estante adicional armario modelo 600	135,00 €

# Armarios de seguridad

## Armarios de seguridad para productos químicos

- Armarios de seguridad para almacenamiento de productos químicos, ácidos y bases.
- Construido con láminas de acero galvanizado de 10/10mm de espesor, con recubrimiento epoxi.
- 3 Estantes de acero con recubrimiento antiácido, regulables en altura, con reborde antivertido perimetral de 11 litros de capacidad de retención.
- Cubeta inferior con capacidad de retención de 44 litros (24L en modelo 600).
- Preparado para acoplar motor de aspiración y sistema de filtración.
- Orificio de salida de aire de 125mm Ø situado en el techo.
- Niveladores integrados en la base del armario.
- Zócalo paletizado para transporte, con embellecedor frontal.
- Carteles señaladores de peligro conforme normativa actual.
- Equipado con cerradura y llave.
- Equipados con los estantes señalados a cada armario y con cubeta inferior.
- Gran volumen 824 o 402 litros y alta capacidad de almacenamiento de productos químicos (160 litros ó 90 litros según modelo).
- Estantes de elevada capacidad de carga: hasta 100Kg.
- Apertura de puertas 110°, que permiten extraer los estantes.



● 28180

Modelo	A120	A600
Referencia	<b>28180</b>	<b>28182</b>
Nº puertas	2	1
Máximo peso/estante	100Kg	50Kg
Cubeta inferior	35 litros	24 litros
Volumen Total	824 litros	402 litros
Capacidad almacenaje	160 litros	90 litros
Estantes incluidos	3	3
Dimensiones exteriores mm Ancho x Fondo xAlto	1200x500x1690	600x500x1690
Dimensiones interiores mm Ancho x Fondo xAlto	1120x464x1522	530x463x1533
Peso	130Kg	83Kg
Importe	<b>2.548,00 €</b>	<b>1.869,70 €</b>



● 28182

### Accesorios

<b>28715</b>	Estante adicional armario modelo 120	<b>149,00 €</b>
<b>28716</b>	Estante adicional armario modelo 600	<b>135,00 €</b>
<b>28018</b>	Filtro de recambio para kit filtración	<b>247,00 €</b>
<b>28019</b>	Kit de filtración (motor+filtro carbón activo)	<b>589,00 €</b>

Puertas exteriores en vidrio consultar.



● 28019





**Autoclaves Serie ML**



● 2540ML

- Autoclaves semi-automáticos, diseñados para esterilizar instrumentos, líquidos y otros materiales en laboratorios.
- Control electrónico para selección de temperatura y tiempo.
  - Temperatura regulable desde 100 °C hasta 134°C.
  - Tiempo de esterilización regulable entre 0 y 60 minutos.
- El ciclo de esterilización empieza cuando el equipo alcanza la temperatura seleccionada.
- Señalización de fin de ciclo.
- Cámara interior fabricada en acero inoxidable 316 Ti.
- Sistemas de seguridad:
  - Cierre de seguridad que impide la apertura de la puerta con presión en el interior.
  - Imposibilidad de inicio de ciclo si la puerta está mal cerrada.
  - Válvula de seguridad, aprobada por A.S.M.E.
  - Unidad de Control protegida ante sobrecalentamiento, cortocircuitos,...
  - Ciclo de secado con elementos calefactores.
  - Depósito integrado para agua desionizada.
  - Manómetro indicador de presión.
  - Panel indicador de las siguientes funciones: ciclo en curso, calefacción activada, ciclo de secado en curso, tiempo de esterilización y secado, temperatura, drenaje de agua,...
  - Reservorio de agua para la esterilización.

Referencia	Medidas interiores Ø x fondo	Medidas exteriores Anchura x Fondo x Alto	Volumen Litros	Consumo	Capacidad interior Fracos/Erlenmeyer	Importe
<b>2540ML</b>	250x400mm	510x550x370mm	23	2.200W	14x250ml / 10x500ml / 4x1000ml	<b>Consultar</b>
<b>3850ML</b>	380x490mm	660x700x530mm	62	3.400W	28x250ml / 20x500ml / 15x1L /8x2L / 3x5L	<b>Consultar</b>
<b>3870ML</b>	380x690mm	660x880x530mm	85	2.200W	37x250ml / 28x500ml / 18x1L /10x2L / 4x5L	<b>Consultar</b>

Volúmenes 110 litros y 160 litros consultar.

**Accesorios**

<b>33071</b>	Cesto en acero inoxidable para autoclave 2540ML	<b>Consultar</b>
<b>33328</b>	Bolsas Chamber Brite para limpieza para autoclaves sin vacío C/10	<b>Consultar</b>
<b>33070</b>	Cesto en acero inoxidable para autoclave 3850ML	<b>Consultar</b>
<b>33072</b>	Cesto en acero inoxidable para autoclave 3870ML	<b>Consultar</b>
<b>33326</b>	Limpiador de Autoclave 4x1 litro	<b>Consultar</b>

Desodorante de autoclaves ver página 85.

Bolsas para esterilización en autoclaves ver páginas 320 y 368.



**Autoclaves automáticos D-LINE**



● 2840EL

- Aplicaciones de laboratorio: utilizados en institutos de investigación, en universidades y en la industria médica, farmacéutica, biotecnológica, química y de alimentación.
- Esterilización líquida (utilizando la sonda flexible PT100) con diversas opciones de refrigeración.
- Esterilización de pipetas y material de vidrio.
- Esterilización de instrumental (empaquetado o no empaquetado).
- Esterilización de residuos y desechos biológicos peligrosos.
- Preparados de agar-agar.
- Autoclaves en versión horizontal (de mesa) con capacidad de 28, 52, 65, 85, 110 y 160 litros (EL-D).
- Autoclaves en versión vertical con capacidad de 31, 52, 65, 85, 110 y 160 litros (ELV-D).

## Autoclaves automáticos D-LINE

- Control por microprocesador con pantalla multicolor, con un color para cada etapa del ciclo de esterilización.
- Control de presión DIP.
- Dos sensores PT100, según normas IEC 61010-1 Y 61010-2.
- Códigos de identificación para acceso.
- Rangos de temperatura de esterilización entre 105°C y 137°C.
- Hasta 30 programas de ciclo, con selección de tiempo y temperatura.
- Elementos calefactores externos.
- Depósito para agua de alimentación integrado.
- Conexión USB, RS232 y Ethernet.
- Seguridad:
  - Sistema que evita la apertura de la puerta con la cámara presurizada.
  - El vapor no puede entrar en la cámara con la puerta abierta.
  - La puerta no puede abrirse hasta que la temperatura del líquido no sea igual a la predeterminada para su finalización.
  - La puerta no se puede abrir hasta que la presión interior no sea igual a la presión del ambiente exterior.
  - Monitorización de presión doble: electrónico y mecánico.
  - Válvulas de seguridad, para solucionar una sobrepresión.
  - Seguridad en el generador de vapor, del nivel de agua.

**Tuttinauer**



● 3840 EL



● FAMILIA ELV

### HORIZONTALES (Solicitar catálogo completo: volúmenes disponibles: 28, 52, 65, 85, 110 y 160 litros)

Referencia	Medidas interiores Ø x fondo	Medidas exteriores Ancho x Fondo x Alto	Volumen litros	Consumo	Capacidad interior Fracos/Erlenmeyer	Importe
<b>2840EL-D</b>	280x400mm	530x630x440mm	28	2.200W	14x250ml / 10x500ml / 4x1000ml	<b>Consultar</b>
<b>3850EL-D</b>	380x500mm	720x765x540mm	65	3.400W	27x250ml / 16x500ml / 11x1L /6x2L	<b>Consultar</b>
<b>3870EL-D</b>	380x690mm	720x940x540mm	85	4.800W	36x250ml / 23x500ml / 18x1L /9x2L	<b>Consultar</b>

### VERTICALES (Solicitar catálogo completo: volúmenes disponibles: 28, 31, 52, 65, 85, 110 y 160 litros)

Referencia	Medidas interiores Ø x altura	Medidas exteriores Ancho x Fondo x Alto	Volumen litros	Consumo	Capacidad interior Fracos/Erlenmeyer	Importe
<b>2840ELV-D</b>	280x460mm	540x440x980mm	31	2.400W	14x250ml / 10x500ml / 4x1L/1x5L	<b>Consultar</b>
<b>3850ELV-D</b>	380x500mm	730x540x1000mm	65	6.000W	38x250ml / 24x500ml 8x1L /4x2L /1x5L	<b>Consultar</b>
<b>3870ELV-D</b>	380x690mm	730x540x1000mm	85	6.000W	57x250ml / 36x500ml 16x1L /8x2L /1x5L	<b>Consultar</b>

#### Accesorios

<b>33080</b>	Impresora integrada	<b>Consultar</b>
<b>33081</b>	Software de control para documentación, gráficos de ciclos	<b>Consultar</b>
<b>33082</b>	Registros para cumplimentación de 21 CFR Parte 11	<b>Consultar</b>
<b>33083</b>	Sistema para enfriamiento rápido por agua de red	<b>Consultar</b>
<b>33084</b>	Sistema para enfriamiento rápido con ventilador	<b>Consultar</b>
<b>33086</b>	Sistema de vacío	<b>Consultar</b>
<b>33087</b>	Filtración de aire de residuos biológicos 0,2µm	<b>Consultar</b>
<b>33088</b>	Generador de vapor integrado	<b>Consultar</b>
<b>33089</b>	Documentación IQ-OQ	<b>Consultar</b>



#### Guantes laboratorio

Para protección química, biológica y resistente a los virus.  
Ver páginas 402-405.

## CERTOCLAV®

### Autoclaves

- Autoclaves robustos y compactos para laboratorio.
- De aplicación en microbiología (tratamiento de medios de cultivo en autoclave, esterilización de residuos), en industria alimentaria, en ensayo de materiales (resistencia al vapor y de calidad, ciclos largos, ensayos de presión, hidrólisis, etc.), en docencia para prácticas y en farmacia (esterilización de instrumentos y envases para colirios, etc).

● 38012



● 38018



● 38012M



### Autoclaves EL

- Cuádruple sistema de protección contra la presión: cierre de seguridad, válvula de seguridad antibloqueo, válvula de sobrepresión y apertura de seguridad de sobrepresión.
- Manómetro de precisión con indicador de presión.
- Selección de programas a 125°C o a 140°C, mediante válvula de mando (Opcionalmente 115°C y 121°C).
- Termostato eléctrico.
- Termómetro de precisión.
- Construcción en aluminio 3103 según DIN 1725.
- Sistema de calefacción integrada.
- Cesto de alambre de acero inoxidable 225mm Ø x170mm.

### Autoclaves MULTICONTROL

- Cuádruple sistema de protección contra la presión: cierre de seguridad, válvula de seguridad antibloqueo, válvula de sobrepresión y apertura de seguridad de sobrepresión.
- Manómetro de precisión con indicador de presión.
- Sistema de control electrónico de seguridad.
- Programación de temperatura: ambiente hasta 140°C (de 1 min a 14 días).
- Ciclos largos y contador de ciclos.
- Conexión para termógrafo (8mV) y PC (RS232).
- Detección automática de errores.
- Sistema de calefacción integrada.
- Cesto de alambre de acero inoxidable 225mmØx170mm.
- Sensor PT100.
- 6 programas instalados.
- Software básico incluido.
- Potencia: 1.900W.
- Voltaje: 230V/50-60Hz.

Referencia	Modelo	Medidas interiores mm Ø x altura	Altura mm Diagonal	Volumen Litros	Consumo	Peso Kg	Voltaje
<b>38012</b>	Certoclav EL-12	240x260	350	12,00	1900W	7	230V/50-60Hz
<b>38018</b>	Cartoclav EL-18	240x350	465	18,00	1900W	9	230V/50-60Hz
<b>38012M</b>	Multicontrol 12	240x260	350	12,00	1900W	8	230V/50-60Hz

#### Modelos

<b>38012B</b>	Autoclave EL-12 115/121°C con cesto	<b>3.044,00 €</b>
<b>38018B</b>	Autoclave EL-18 115/121°C con cesto	<b>3.601,00 €</b>
<b>38012</b>	Autoclave EL-12 125/140°C sin cesto	<b>2.888,00 €</b>
<b>38018</b>	Autoclave EL-18 125/140°C sin cesto	<b>3.496,00 €</b>
<b>38012M</b>	Autoclave Multicontrol-12 con cesto	<b>4.906,00 €</b>
<b>38012MSC</b>	Autoclave Multicontrol-12 sin cesto	<b>4.993,00 €</b>

#### Accesorios

<b>33322</b>	Impresora	<b>449,00 €</b>
<b>33323</b>	PC software profesional	<b>309,00 €</b>
<b>33324</b>	Selladora para bolsas	<b>729,00 €</b>
<b>33325</b>	Destilador de agua	<b>318,00 €</b>

# Autoclaves

## Autoclaves MaXterile

- Autoclaves verticales controladas por microprocesador.
- Tapa con cierre electrónico de seguridad para la seguridad del usuario.
- Apertura de la puerta bloqueada automáticamente a +80°C.
- Pantalla digital LCD.
- Equipada con ruedas para posibilitar su desplazamiento.
- Temporizador digital: 0-60 minutos.
- Modos de trabajo: sólidos y líquidos.
- Detector de bajo nivel de agua.
- Interior en acero inoxidable AISI 304, y exterior en acero recubierto de epoxi.
- Incluyen 2 cestos de acero inoxidable.
- Rango de temperatura: ambiente +5°C hasta 132°C (precisión ±0,5°C a 121°C).
- Presión: 1,2Kg/cm<sup>2</sup> y 2.0Kg/cm<sup>2</sup>.
- Manómetro de presión: 0-3 Kg/cm<sup>2</sup>.
- Voltaje: 230V/50-60Hz (120V/50-60Hz opcional).

### Sistemas de seguridad:

- Puerta con cierre y bloqueo de seguridad.
  - Válvula de sobrepresión.
  - Circuito de seguridad por sobretemperatura.
  - Alarmas por fallo de suministro eléctrico y sobretemperatura.
- Certificación PED (Directiva de equipos con presión) tanque 3mm espesor.

### Impresora integrada en los modelo R, que registra los ciclos de esterilización:

- Temperatura, presión, tiempo, errores, etc.

Ref.	Modelo	Capac.	Dimensiones exteriores	Dimensiones interiores ØxH	Impr.	Potencia Kw	Peso Kg
<b>38047</b>	WAC-47	47	680x470x880mm	300x670mm	No	2	117
<b>38047R</b>	WAC-47R	47	680x470x880mm	300x670mm	SI	2	117
<b>38060</b>	WAC-60	60	700x470x1080mm	350x650mm	No	3	120
<b>38060R</b>	WAC-60R	60	700x470x1080mm	350x650mm	SI	3	120
<b>38080</b>	WAC-80	80	810x580x1140mm	400x650mm	No	4	170
<b>38080R</b>	WAC-80R	80	810x580x1140mm	400x650mm	SI	4	170



● 38080



● 38080R

<b>38047 Autoclave WAC-47</b>	<b>5.742,00 €</b>
<b>38047R Autoclave WAC-47R con impresora</b>	<b>6.498,00 €</b>
<b>38060 Autoclave WAC-60</b>	<b>6.058,00 €</b>
<b>38060R Autoclave WAC-60R con impresora</b>	<b>6.814,00 €</b>
<b>38080 Autoclave WAC-80</b>	<b>8.144,00 €</b>
<b>38080R Autoclave WAC-80R con impresora</b>	<b>8.900,00 €</b>

### Accesorios

<b>KA1052</b> Cinta para autoclave 50 m. x 190 cm C/8 unidades	<b>79,70 €</b>
<b>80295</b> Desodorante para autoclaves melocotón C/100 tabletas	<b>99,75 €</b>
<b>80296</b> Desodorante para autoclaves eucalipto C/100 tabletas	<b>99,75 €</b>
<b>80297</b> Desodorante para autoclaves manzana C/100 tabletas	<b>99,75 €</b>
<b>80298</b> Desodorante para autoclaves limón C/100 tabletas	<b>99,75 €</b>
<b>38032</b> Cesto para autoclave WAC-47 dimensiones 270 Ø x 240 mm	<b>132,00 €</b>
<b>38062</b> Cesto para autoclave WAC-60 dimensiones 320 Ø x 240 mm	<b>147,00 €</b>
<b>38081</b> Cesto para autoclave WAC-80 dimensiones 370 Ø x 240 mm	<b>162,00 €</b>





## Balanzas analíticas de precisión serie Luna

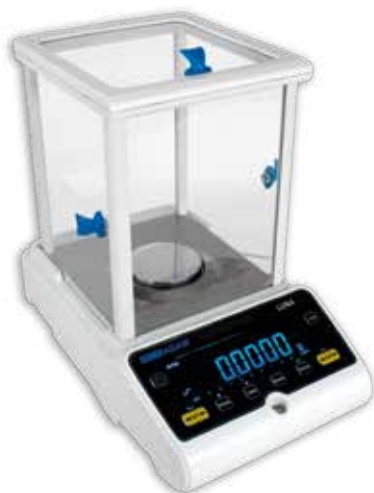

- Cumple los requerimientos más exigentes en precisión y fiabilidad.
- Balanzas analíticas con calibración interna (i) o externa (e).
- Gran pantalla LCD, con retroiluminación y con dígitos claros de 24mm.
- Botones de navegación codificados por colores.
- Interfaz USB y RS232 para comunicación con PC e impresoras.
- Unidades de medida: mg, g, ct, GN, N, dr, oz, ozt, dwt, mm T y unidad personalizada.
- Plato de pesaje de 80mm Ø en acero inoxidable AISI 304.
- Tiempo de estabilización: 2 segundos.
- Teclado sellado que protege contra la suciedad y derrames.
- La impresión de los datos de pesaje incluye fecha y hora conforme GLP.
- Indicador de nivelación y patas ajustables.
- Pantalla multilingüe.
- Función de auto-apagado programable para ahorrar energía.
- Filtración digital seleccionable para pesaje dinámico (animales).
- Aplicaciones: pesaje, recuento de piezas, cálculo de porcentaje, pesaje dinámico, determinación de densidad, pesaje de control y pesaje neto total.
- Dimensiones cabina: 192x195x230mm (Ancho x Fondo x Alto).
- Dimensiones exteriores: 224x374x338mm (Ancho x Fondo x Alto).
- Peso: 6,2Kg.
- Voltaje: 18VDC/50-60Hz.

Ref.	Modelo	Capacidad	Legibilidad	Repetibilidad	Linealidad	Plato Ø	Calibración	Importe
<b>17582</b>	LAB 84e	80g	0,0001g	0,0002g	0,0003g	80mm	Externa	<b>1.063,75 €</b>
<b>17583</b>	LAB 84i	80g	0,0001g	0,0002g	0,0003g	80mm	Interna	<b>1.236,00 €</b>
<b>17584</b>	LAB 124e	120g	0,0001g	0,0002g	0,0003g	80mm	Externa	<b>1.121,00 €</b>
<b>17585</b>	LAB 124i	120g	0,0001g	0,0002g	0,0003g	80mm	Interna	<b>1.293,00 €</b>
<b>17586</b>	LAB 214e	210g	0,0001g	0,0002g	0,0003g	80mm	Externa	<b>1.207,00 €</b>
<b>17587</b>	LAB 214i	210g	0,0001g	0,0002g	0,0003g	80mm	Interna	<b>1.380,00 €</b>
<b>17588</b>	LAB 254e	250g	0,0001g	0,0002g	0,0003g	80mm	Externa	<b>1.322,00 €</b>
<b>17589</b>	LAB 254i	250g	0,0001g	0,0002g	0,0003g	80mm	Interna	<b>1.495,00 €</b>



● 17562

## Balanzas de precisión serie Luna

- Características descritas en el apartado anterior de balanzas analíticas.
- Calibración interna automática (disponibles con calibración externa bajo solicitud).
- Paravientos 192x195x115mm incluido en los modelos hasta 820g.
- Dimensiones exteriores hasta 820gr capacidad: 224x374x219mm (Ancho x Fondo x Alto).
- Dimensiones exteriores hasta 6000gr capacidad: 224x374x95mm (Ancho x Fondo x Alto).
- Peso: 6,3Kg.
- Voltaje: 18VDC/50-60Hz.

Ref.	Modelo	Capacidad	Legibilidad	Repetibilidad	Linealidad	Plato Ø	Calibración	Importe
<b>17561</b>	LPB 223i	220g	0,001g	0,002g	0,003g	120mm	Interna	<b>805,00 €</b>
<b>17562</b>	LPB 423i	420g	0,001g	0,002g	0,003g	120mm	Interna	<b>862,00 €</b>
<b>17563</b>	LPB 623i	620g	0,001g	0,002g	0,003g	120mm	Interna	<b>1.035,00 €</b>
<b>17564</b>	LPB 823i	820g	0,001g	0,002g	0,003g	120mm	Interna	<b>1.150,00 €</b>
<b>17565</b>	LPB 2602i	2600g	0,01g	0,02g	0,03g	185x185mm	Interna	<b>805,00 €</b>
<b>17566</b>	LPB 3602i	3600g	0,01g	0,02g	0,03g	185x185mm	Interna	<b>863,00 €</b>
<b>17567</b>	LPB 4602i	4600g	0,01g	0,02g	0,03g	185x185mm	Interna	<b>920,00 €</b>
<b>17568</b>	LPB 6002i	6000g	0,01g	0,02g	0,03g	185x185mm	Interna	<b>1.095,00 €</b>



● 17295

### Accesorios

<b>17292</b>	Software y cable USB	<b>138,00 €</b>
<b>17297</b>	Kit para densidades	<b>330,00 €</b>
<b>17295</b>	Impresora	<b>449,00 €</b>
<b>17298</b>	Gancho para pesaje suspendido	<b>Consultar</b>
<b>961001BA</b>	Mesa para balanzas 100x75x90cm	<b>Ver página 343</b>



# Balanzas de precisión

## Balanzas analíticas de precisión con calibración externa (0,1 mg) Serie LTE



- Balanzas analíticas con calibración externa.
- Tecnología de compensación de fuerza electromagnética.
- Pantalla digital LCD retroiluminada de gran tamaño.
- Unidades de medida con conversión en mg, g, ct, oz.
- Plato de pesaje de 80mm en acero inoxidable AISI 304.
- Interfaz RS232 y USB para conexión a impresora y PC.
- Tiempo de estabilización: ≤ 3 segundos.
- Cabina de vidrio con puertas deslizantes: 190x121x190mm.
- Permite el pesaje suspendido por debajo de la balanza.
- Indicador de nivel y protección por sobrecarga.
- Función cuentapiezas y porcentaje.
- Función de tara en todo el rango.
- Estructura resistente con base de aluminio y patas ajustables.
- Pesa de calibración certificada incluida.
- Dimensiones: 215x340x350mm (Ancho x Fondo x Alto).
- Peso: 6,8Kg.
- Voltaje: 110-230V /50-60Hz.



Referencia	Modelo	Capacidad	Legibilidad	Repetibilidad	Linealidad	Plato Ø	Calibración	Importe
17554	LTE-124	120g	±0,0001g	±0,0002g	±0,0002g	80mm	Externa	738,00 €
17556	LTE-214	210g	±0,0001g	±0,0002g	±0,0002g	80mm	Externa	789,00 €
17558	LTE-304	300g	±0,0001g	±0,0002g	±0,0002g	80mm	Externa	988,00 €

## Balanzas analíticas de precisión con calibración interna (0,1 mg) Serie LTI



- Balanzas analíticas con calibración interna automática.
- Tecnología de compensación de fuerza electromagnética.
- Pantalla digital LCD retroiluminada de gran tamaño.
- Unidades de medida con conversión en mg, g, ct, oz.
- Plato de pesaje de 80mm en acero inoxidable AISI 304.
- Interfaz RS232 y USB para conexión a impresora y PC.
- Tiempo de estabilización: ≤ 3 segundos.
- Cabina de vidrio con puertas deslizantes: 190x121x190mm.
- Permite el pesaje suspendido por debajo de la balanza.
- Indicador de nivel y protección por sobrecarga.
- Función cuentapiezas y porcentaje.
- Función de tara en todo el rango.
- Estructura resistente con base de aluminio y patas ajustables.
- Pesa de calibración certificada incluida.
- Dimensiones: 215x340x350mm (Ancho x Fondo x Alto).
- Peso: 6,8Kg.
- Voltaje: 110-230V /50-60Hz.



Referencia	Modelo	Capacidad	Legibilidad	Repetibilidad	Linealidad	Plato Ø	Calibración	Importe
17553	LTI-124	120g	±0,0001g	±0,0002g	±0,0002g	80mm	Interna	924,00 €
17555	LTI-214	210g	±0,0001g	±0,0002g	±0,0002g	80mm	Interna	946,00 €
17557	LTI-304	300g	±0,0001g	±0,0002g	±0,0002g	80mm	Interna	1.140,00 €



**Bandejas para pesar**  
Ver página 93.



**Mesas para balanzas**  
Ver página 343.





### Balanzas electrónica de precisión Serie LTM-J

- Balanzas analíticas con calibración externa, con pesa incluida.
- Sensor de célula de carga.
- Pantalla digital LCD retroiluminada de gran tamaño.
- Unidades de medida: g, ct, oz, ozt, lb.
- Plato de pesaje de 90mm en acero inoxidable.
- Interfaz RS232 y USB para conexión a impresora y PC.
- Tiempo de estabilización:  $\leq 1,5$  segundos.
- Cabina de vidrio con puertas deslizantes.
- Permite el pesaje suspendido por debajo de la balanza.
- Función cuentapiezas.
- Función de tara en todo el rango.
- Patas ajustables y burbuja de nivel.
- Dimensiones: 192x295x280mm (Ancho x Fondo x Alto).
- Peso: 3Kg.
- Adaptador 110-230V/50-60Hz.



Referencia	Modelo	Capacidad	Legibilidad	Repetibilidad	Linealidad	Plato Ø	Calibración	Importe
17642	L TJ-203	200g	$\pm 0,001g$	$\pm 0,002g$	$\pm 0,002g$	90mm	Externa	298,00 €
17643	L TJ-303	300g	$\pm 0,001g$	$\pm 0,002g$	$\pm 0,002g$	90mm	Externa	304,00 €



### Balanza electrónica de precisión serie JAM

- Control electrónico y lectura digital con pantalla LCD retroiluminada.
- Unidades de peso: g, oz, ct, lb, GN, etc...
- Función cuentapiezas, tara completa y conversión de unidades de peso.
- Calibración externa (pesa incluida).
- Altura ajustable e indicador de nivel.
- Estabilización en 3 segundos.
- Protección por exceso de peso.
- Plato de pesaje en acero inoxidable 90mm Ø o 110mm Ø.
- La ref. 17647 es de doble capacidad.
- Salida RS232.
- Dimensiones exteriores: 270x200x270mm (Ancho x Fondo x Alto).
- Peso: 4,5Kg.
- Voltaje: 110-240V/50-60Hz.

Referencia	Modelo	Capacidad	Legibilidad	Repetibilidad	Linealidad	Plato mm	Importe
17645	L TJA-203	210g	0,001g	$\pm 0,002g$	$\pm 0,003g$	90mm	277,00 €
17646	L TJA-303	310g	0,001g	$\pm 0,002g$	$\pm 0,003g$	90mm	297,00 €
17647	L TJA-103PL	100/600g	0,001/0,01g	$\pm 0,002g/\pm 0,02g$	$\pm 0,003g/\pm 0,03g$	110mm	264,00 €

### Balanzas electrónicas de precisión Serie LTM-Y

- Control electrónico y lectura digital con pantalla LCD retroiluminada.
- Unidades de peso: g, Kg, oz, ct, lb, GN.
- Función de cuentapiezas.
- Cálculo de porcentajes.
- Protección para evitar sobrecargas de peso.
- Patas ajustables y burbuja indicadora de nivel.
- Acceso a pesaje por debajo de la balanza.
- Tara sustractiva en todo el rango.
- Tiempo de estabilización 3 segundos.
- Autocero y memoria último pesaje.
- Plato de pesada en acero inoxidable de 90mm Ø.
- Pesa para calibración incluida.
- Interfaz RS232.
- Paravientos 174x135x84mm (Ancho x Fondo x Alto).
- Dimensiones exteriores: 280x220x140mm (Ancho x Fondo x Alto).
- Peso: 2,5Kg.
- Voltaje: 110-240V/50-60Hz.



Referencia	Modelo	Capacidad	Legibilidad	Repetibilidad	Linealidad	Plato Ø	Importe
17648	Y P-2003	200g	0,001g	$\pm 0,02g$	$\pm 0,03g$	90mm	223,00 €
17649	Y P-3003	300g	0,001g	$\pm 0,02g$	$\pm 0,03g$	90mm	244,00 €

# Balanzas de precisión

## Balanzas de precisión portátiles Serie HCB con calibración interna

- Innovador diseño apilable (los modelos hasta 3000g) para ahorrar espacio.
- Carcasa resistente de ABS y plato de pesaje en acero inoxidable AISI 304.
- Calibración interna y también permite calibrar y verificar con pesas externas.
- Teclas de colores para facilitar el uso y dígitos claros de 18mm.
- Pantalla digital LCD con retroiluminación programable.
- Unidades de medida: g, lb, oz, N, GN, ct, dr, dwt, mm, ozt, T, tl.H, tl.S, tl.T.
- Funciones de pesaje, recuento de piezas, cálculo de % y acumulación.
- Tiempo de estabilización: 2 segundos.
- Dos teclas de tara en todo el rango.
- Protección ante sobrecarga con alarma acústica.
- Gancho para pesaje por debajo, para densidad y gravedad específica.
- Cabina paraviento 132x90mm incluida (excepto en referencia 17278).
- Autoapagado programado.
- Patas de nivelación ajustable con indicador.
- Puertos USB y RS232 para conexión a PC o impresoras.
- Batería recargable y adaptador de corriente incluidos.
- Dimensiones exteriores: 177x242x80mm (Ancho x Fondo x Alto).
- Peso: 2Kg.
- Voltaje: 12VDC/50-60Hz. Batería interna recargable.

Ref.	Modelo	Capacidad	Legibilidad	Repetibilidad	Linealidad	Plato Ø	Importe
17270	HCB 123	120g	0,001g	0,002g	0,003g	120mm	383,00 €
17271	HCB 153	150g	0,005g	0,005g	0,01g	120mm	294,00 €
17272	HCB 302	300g	0,01g	0,01g	0,02g	120mm	294,00 €
17273	HCB 602	600g	0,01g	0,01g	0,02g	120mm	320,00 €
17274	HCB 1002	1000g	0,01g	0,01g	0,02g	120mm	357,00 €
17275	HCB1502	1500g	0,05g	0,05g	0,1g	120mm	294,00 €
17276	HCB 3001	3000g	0,1g	0,1g	0,2g	120mm	294,00 €
17277	HCB 2202	2200g	0,01g	0,03g	0,06g	120mm	435,00 €
17278	HCB 6001	6000g	0,1g	0,2g	0,4g	145mm	346,00 €

### Accesorios

17292	Software	138,00 €
17295	Impresora	449,00 €
17691	Maletín de transporte	102,00 €
17694	Candado y cable de seguridad	54,00 €
17580	Funda	12,00 €

## Balanzas electrónicas de precisión Serie XY con precisión 0,01g

- Control electrónico y lectura digital con pantalla LCD retroiluminable.
- Unidad de peso: g, oz, ct y lb.
- Función de cuentapiezas.
- Tara sustractiva en todo el rango.
- Protección por sobrecarga con alarma.
- Patas ajustables y burbuja indicadora de nivel.
- Tiempo de estabilización: ≤ 2 segundos.
- Plato de pesado en acero inoxidable se 130mm Ø.
- Pesa para calibración incluida (excepto 17633 y 17634).
- Interfaz RS232.
- Paraviento incluido.
- Dimensiones exteriores: 280x220x140mm (Ancho x Fondo x Alto).
- Peso: 2,5Kg.
- Voltaje: 110-240V/50-60Hz.

Ref.	Modelo	Capacidad	Precisión	Repetibilidad	Linealidad	Plato Ø	Importe
17630	XY3002C	310g	0,01g	±0,02g	±0,03g	130mm	99,00 €
17631	XY6002C	610g	0,01g	±0,02g	±0,03g	130mm	99,00 €
17632	XY10002C	1100g	0,01g	±0,02g	±0,03g	130mm	114,00 €
17633	XY20002C	2100g	0,01g	±0,02g	±0,03g	130mm	165,00 €
17634	XY30002C	3100g	0,01g	±0,02g	±0,03g	130mm	180,00 €

### Accesorios

17635	Pesa de calibración de 2 kilos para Ref. 17633 y 17634	44,00 €
-------	--	---------

**ADAM**



● modelo con paravientos





## Balanzas electrónicas de precisión Serie LT-CY precisión 0,01g

- Balanzas electrónicas con calibración externa.
- Sensor de célula de carga.
- Pantalla digital LCD retroiluminada.
- Precisión 0,01g.
- Unidades de medida: g, Kg, ct, T, TAR, dr, PKT, GN, TMR, gsm, tl, mo, dwt, oz, lb, tiT, ozt, tiH, %.
- Tiempo de estabilización: 1,5 segundos.
- Plato de pesaje de acero inoxidable.
- Función cuentapiezas.
- Función de tara en todo el rango.
- Patas ajustables.
- Protección por sobrecarga.
- Dimensiones: 180x280x80mm (Ancho x Fondo x Alto).
- Peso: 1,5Kg.
- Adaptador 110-230V/50-60Hz.



Referencia	Modelo	Capacidad	Legibilidad	Repetibilidad	Linealidad	Plato	Calibración	Importe
<b>17670</b>	LT-C302	300g	0,01g	±0,02g	±0,02g	125x163mm	Externa	<b>94,50 €</b>
<b>17672</b>	LT-C602	600g	0,01g	±0,02g	±0,02g	125x163mm	Externa	<b>104,00 €</b>
<b>17673</b>	LT-C1002	1.000g	0,01g	±0,02g	±0,02g	125x163mm	Externa	<b>113,10 €</b>
<b>17674</b>	LT-C2002	2.000g	0,01g	±0,02g	±0,02g	125x163mm	Externa	<b>120,50 €</b>

Pesa de calibración incluida excepto referencia 17674.



## Balanzas electrónicas de precisión Serie LT-DY precisión 0,1g

- Balanzas electrónicas con calibración externa.
- Sensor de célula de carga.
- Pantalla digital LED.
- Precisión 0,1g.
- Unidades de medida: g, Kg, ct, T, TAR, dr, PKT, GN, TMR, gsm, tl, mo, dwt, oz, lb, tiT, ozt, tiH, %.
- Tiempo de estabilización: 1,5 segundos.
- Plato de pesaje de acero inoxidable.
- Función cuentapiezas.
- Función de tara en todo el rango.
- Patas ajustables.
- Protección por sobrecarga.
- Dimensiones: 180x280x80mm (Ancho x Fondo x Alto).
- Peso: 1,5Kg.
- Adaptador 110-230V/50-60Hz.



Referencia	Modelo	Capacidad	Legibilidad	Repetibilidad	Linealidad	Plato	Calibración	Importe
<b>17675</b>	LT-D500	500g	0,1g	±0,2g	±0,2g	143x192mm	Externa	<b>82,00 €</b>
<b>17676</b>	LT-D1000	1.000g	0,1g	±0,2g	±0,2g	143x192mm	Externa	<b>84,00 €</b>
<b>17677</b>	LT-D3000	3.000g	0,1g	±0,2g	±0,2g	143x192mm	Externa	<b>94,00 €</b>
<b>17678</b>	LT-D5000	5.000g	0,1g	±0,2g	±0,2g	143x192mm	Externa	<b>100,00 €</b>
<b>17679</b>	LT-D6000	6.000g	0,1g	±0,2g	±0,2g	143x192mm	Externa	<b>123,40 €</b>

Pesa de calibración incluida en referencias 17675 y 17676.

# Balanzas de precisión

## Balanzas electrónicas de gran capacidad

- Control electrónico y lectura digital con pantalla LCD retroiluminada.
- Unidades de peso: g, Kg, oz, ct, lb, GN, etc.
- Plataforma de trabajo en acero inoxidable 315x230mm.
- Gran capacidad de carga con precisión de 0,1g.
- Pantalla digital LCD.
- Función cuentapiezas, tara y conversión de unidades de peso.
- Unidades de peso: g, ct, oz.
- Alarma por exceso de peso.
- Indicador de nivel.
- Tiempo de estabilización:  $\leq 2$  segundos.
- Voltaje: 120-230V/50-60Hz.

Ref.	Modelo	Capacidad	Legibilidad	Repetibilidad	Linealidad	Plato mm	Importe
17533	XY10MB	11 Kg	0,1g	$\pm 0,2g$	$\pm 0,3g$	315x230	210,00 €
17535	XY15MB	16 Kg	0,1g	$\pm 0,2g$	$\pm 0,3g$	315x230	234,00 €
17537	XY20MB	21 Kg	0,1g	$\pm 0,2g$	$\pm 0,3g$	315x230	234,00 €

### Accesorios

17539	Pesa calibración de 5kg. para modelo XY10MB	99,00 €
17531	Pesa calibración 10kg. para modelo XY15MB y XY20MB	162,00 €



## Balanzas electrónicas de gran capacidad

- Control electrónico y lectura digital con pantalla LCD retroiluminada.
- Unidades de peso: g, Kg, oz, ct, lb, GN, etc.
- Función cuentapiezas.
- Acceso a pesaje por debajo de la balanza.
- Altura ajustable e indicador de nivel.
- Estabilización en 1,5 segundos.
- Protección por exceso de peso.
- Plato de pesaje en acero inoxidable de grandes dimensiones: 340x240mm.
- Salida RS232.
- Dimensiones exteriores: 390x370x130mm (Ancho x Fondo x Alto).
- Peso: 4,5Kg.
- Voltaje: 110V-240V/50-60Hz.

Ref.	Modelo	Capacidad	Legibilidad	Repetibilidad	Linealidad	Plato mm	Importe
17545	LT80001	8 Kg	0,1g	$\pm 0,2g$	$\pm 0,2g$	340x240	269,00 €
17546	LT100001	10 Kg	0,1g	$\pm 0,2g$	$\pm 0,2g$	340x240	313,00 €
17547	LT200001	15 Kg	0,1g	$\pm 0,2g$	$\pm 0,2g$	340x240	319,00 €
17548	LT100000	10 Kg	1g	$\pm 1,0g$	$\pm 1,0g$	340x240	260,00 €
17549	LT200000	20 Kg	1g	$\pm 1,0g$	$\pm 1,0g$	340x240	312,00 €
17550	LT300000	30 Kg	1g	$\pm 1,0g$	$\pm 1,0g$	340x240	325,00 €



## Analizador de humedad JS

- Pantalla táctil de gran tamaño 5"
- Lámpara halógena 350W.
- Cámara interior de acero inoxidable.
- Temperatura regulable entre 50 y 180°C (en pasos de 1°C).
- Rango de humedad: 0,00% - 100,00%.
- Temporizador regulable entre 1 y 99 minutos.
- Sensor de temperatura PT100.
- Formas de operación: manual, temporizada y automática.
- Capacidad: 100gr.
- Resolución: 0,001g/0,01%
- Calibración externa (incluye pesa de calibración).
- Plato de pesaje de 100mm de diámetro.
- Salida RS232.
- Potencia: 350W.
- Peso: 4kg.
- Voltaje: 220V/50Hz.



● 17487

**17487 Analizador de humedad J100**

**898,00 €**

**BEADAM**

● 17484



● 17486



● 17481

**Analizador de humedad PMB**

- Memoria integrada para almacenar programas y resultados (49 programas y 99 resultados).
- Inicio automático de prueba al cerrar la tapa.
- Fecha y hora.
- Función de tara en todo el rango.
- Unidades de peso: g, %M, %S, ATRO %M, ATRO %S.
- Lámpara halógena 400W.
- Temperatura regulable entre 50 y 160°C (incrementos de 1°C).
- Opciones de calentamiento: con una temperatura, con 3 temperaturas, con rampas de temperatura.
- Ajuste a cero.
- Rápido y fácil de configurar sobre el teclado numérico.
- Pantalla multilingüe.
- Gran pantalla LCD retroiluminada doble.
- Registrador de capacidad.
- Pies de nivelación ajustables antideslizantes.
- Teclado numérico de código en color recubierto.
- Gran plato de acero inoxidable: 100mmØ.
- Protección de sobrecarga.
- A prueba de agua para proteger contra derramamientos accidentales.
- Nivel de burbuja.
- RS232 bidireccional, Interfaz USB y USB para descarga de datos.
- Impresiones GLP.
- Facilidades de calibración para temperatura y peso.
- Alzador de platillo para extraer muestras fácilmente.
- Dimensiones: 250x360x185mm (Ancho x Fondo x Alto).
- Peso: 6Kg.

**17484 Analizador de humedad PMB53****Consultar**

- Capacidad: 50 g.
- Resolución: 0,001/ 0,01 %.
- Tamaño plato: 100mm.

**17486 Analizador de humedad PMB202****Consultar**

- Capacidad: 200 g.
- Resolución: 0,01/ 0,05%.
- Tamaño plato: 100mm.

**Analizador de humedad 100MW-IR**

- Pantalla digital LCD de gran tamaño.
- Lámpara IR con sensor HBM.
- Cámara interior de acero inoxidable.
- Temperatura regulable entre 40°C y 160°C (en pasos de 1°C).
- Rango de humedad: 0,00%-100,00%.
- Temporizador regulable entre 1 y 99 minutos (en pasos de 1s).
- Sensor temperatura PT100.
- Formas de operación: manual, temporizada y automática.
- Capacidad: 110gr.
- Resolución: 0,001g/0,01 %.
- Rango de secado: 100,00%-0,00%.
- Almacenamiento de resultados.
- Calibración externa (incluye pesa de calibración).
- Plato de pesaje de 90 mm Ø.
- Salida RS232.
- Potencia: 400W.
- Peso: 7,5kg.
- Voltaje: 220V/50Hz.

**17481 Analizador de humedad 100MW-IR****1.295,00 €****Accesorios****117514** Bandeja de aluminio de Ø90 mm C/50 UDS**28,00 €**

## Balanzas de precisión (Accesorios)

### Bandejas de pesada en aluminio

- Bandejas de pesada desechables, fabricadas en aluminio.
- Diseñadas para balanzas para la determinación de humedad.
- Paredes rugosas que permiten su apilamiento.

Referencia	Dimensiones mm Ø x Alto	Ud/Caja	Importe
<b>117520</b>	43 Ø x 12	100	<b>9,80 €</b>
<b>117521</b>	57 Ø x 14	100	<b>11,00 €</b>
<b>117522</b>	70 Ø x 16	100	<b>15,10 €</b>



### Bandejas de pesada en aluminio

- Bandejas de pesada desechables, fabricadas en aluminio.
- Ligeras, robustas y de fácil agarre.

Referencia	Dimensiones mm Ø x Alto	Ud/Caja	Importe
<b>117510</b>	70/40 Ø x 20	100	<b>7,55 €</b>
<b>117511</b>	65/40 Ø x 40	100	<b>8,98 €</b>
<b>117512</b>	83/56 Ø x 40	100	<b>10,40 €</b>



### Bandejas de pesada en poliestireno

- Bandejas de pesada desechables, fabricadas en poliestireno blanco, antiestático e inerte.

Referencia	Volumen	Dimensiones mm	Ud/Caja	Importe
<b>117516</b>	7ml	41x41x7,5	500	<b>19,50 €</b>
<b>117517</b>	100ml	89x89x24	500	<b>33,00 €</b>
<b>117518</b>	250ml	140x140x22	500	<b>64,00 €</b>



### Cuchara desechable para pesada

- Elimina la necesidad de bandejas y papeles para pesar.
- Fabricada en polipropileno antiestático, resistente al agua.
- Recubierta para resistir polvos, geles y semisólidos.

Referencia	Dimensiones	Color	Ud/Caja	Importe
<b>117526</b>	127x90mm	Blanco	100	<b>27,90 €</b>
<b>117527</b>	127x90mm	Negro	100	<b>39,00 €</b>
<b>117528</b>	127x63mm	Blanco	100	<b>29,70 €</b>
<b>117529</b>	127x63mm	Negro	100	<b>39,00 €</b>



### Vidrios de reloj

- Fabricados en vidrio.

Referencia	Dimensiones	Ud/Caja	Importe
<b>117501</b>	60mm Ø	10	<b>8,00 €</b>
<b>117502</b>	80mm Ø	10	<b>11,00 €</b>
<b>117503</b>	100mm Ø	10	<b>14,00 €</b>
<b>117504</b>	120mm Ø	10	<b>21,00 €</b>
<b>117505</b>	150mm Ø	10	<b>32,00 €</b>



### Espátulas desechables "smartSpatula"

- Diseñadas para encajar en tubos de 0,2ml, 0,5ml, 1,5ml, 15ml y 50ml.
- Desechables y fabricadas en polipropileno virgen.
- Autoclavables y permite trabajar con muestras en LN2.
- Para dispensador de polvos o sólidos blandos.

Referencia	Dimensiones	Tubos	Ud/Caja	Importe
<b>117523</b>	140x4mm	0,2 y 0,5ml	300	<b>46,60 €</b>
<b>117524</b>	210x7mm	1,5 y 15ml	300	<b>65,82 €</b>
<b>117525</b>	310x10mm	50ml	150	<b>72,99 €</b>

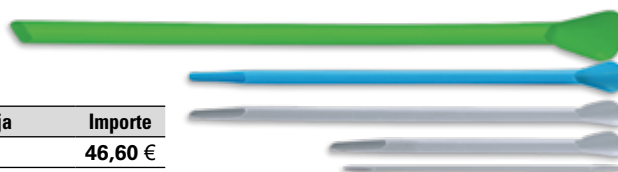



## Baños María

- Regulación de temperatura por termostato hidráulico con escala comparativa.
- Cubeta interior en acero inoxidable AISI 304.
- Bandeja cubrerresistencias incluida en acero inoxidable.
- Temperaturas regulables desde ambiente +5 °C hasta 110 °C (Serie AG) y hasta 200 °C (Serie AC).
- Calefacción por resistencias eléctricas blindadas.
- Interruptor de puesta en marcha y piloto señalizador.
- Voltaje: 220V-50Hz.

Modelo	IDL-AG5	IDL-AC5	IDL-AG12	IDL-AC12	IDL-AG20	IDL-AC20
<b>Referencia</b>	<b>506005</b>	<b>506105</b>	<b>506012</b>	<b>506112</b>	<b>506020</b>	<b>506120</b>
<b>Rango Temp °C</b>	35-100	35-200	35-100	35-200	35-100	35-200
<b>Volumen litros</b>	5	5	12	12	20	20
<b>Dimensiones interiores mm</b> Ancho x Fondo x Alto	300x140x150	300x140x150	300x310x150	300x310x150	480x300x150	480x300x150
<b>Dimensiones exteriores mm</b> Ancho x Fondo x Alto	360x230x210	360x230x210	370x390x210	370x390x210	550x390x210	550x390x210
<b>Potencia kW</b>	0,6	1	1,2	1,5	1,6	2
<b>Importe</b>	<b>339,00 €</b>	<b>355,00 €</b>	<b>396,00 €</b>	<b>436,00 €</b>	<b>446,00 €</b>	<b>475,00 €</b>

### Accesorios

<b>506006</b>	Tapa plana para baño 5 litros	<b>50,55 €</b>
<b>506013</b>	Tapa plana para baño 12 litros	<b>57,60 €</b>
<b>506021</b>	Tapa plana para baño 20 litros	<b>66,80 €</b>
<b>506106</b>	Tapa con discos reductores baño 5 litros	<b>89,50 €</b>
<b>506113</b>	Tapa con discos reductores baño 12 litros	<b>135,10 €</b>
<b>506121</b>	Tapa con discos reductores baño 20 litros	<b>153,40 €</b>
<b>506009</b>	Juego discos reductores	<b>31,10 €</b>
<b>506123</b>	Termómetro 0-100 °C	<b>16,80 €</b>
<b>506124</b>	Termómetro 0-200 °C	<b>16,80 €</b>
<b>506227</b>	Agente protector Aquastab 100ml	<b>39,00 €</b>
<b>506228</b>	Agente protector Aquastab F/1000ml	<b>78,00 €</b>



## Baños termostáticos

### Baños María con regulación electrónica hasta 100°C con tapa plana

- Cubeta interior en acero inoxidable estampado sin juntas AISI 304.
- Tapa incluida con orificios y anillos reductores.
- Drenaje incluido para evacuación del agua.
- Control por microprocesador PID y pantalla digital.
- Temperatura regulable desde amb. +5°C hasta 100°C (precisión  $\pm 0,5^\circ\text{C}$ ).
- Temporizador hasta 9999 minutos.
- Sistemas de seguridad con protección ante subidas de tensión, alarma por exceso de temperatura y por ausencia de agua.
- Voltaje: 230V/50Hz (110V/60Hz opcional).

Referencia	506320	506321	506323	506328
Modelo	WB-1	WB-2	WB-4	WB-6
Volumen	3 litros	6 litros	12 litros	20 litros
Rango de temperatura	amb. +5°C a 100°C			
Dimensiones cubeta mm (Ancho x Fondo x Alto)	160x160x130	305x160x130	305x305x130	470x305x130
Dimensiones exteriores mm (Ancho x Fondo x Alto)	200x200x220	345x200x220	345x345x220	510x345x220
Potencia	300W	600W	800W	1200W
Importe	210,00 €	250,00 €	305,00 €	380,00 €



### Baños María con regulación electrónica hasta 100°C con tapa tejadillo

- Cubeta interior en acero inoxidable estampado sin juntas AISI 304.
- Tapa incluida con orificios y anillos reductores.
- Drenaje incluido para evacuación del agua.
- Control por microprocesador PID y pantalla digital.
- Temperatura regulable desde amb. +5°C hasta 100°C (precisión  $\pm 0,5^\circ\text{C}$ ).
- Temporizador hasta 9999 minutos.
- Sistemas de seguridad con protección ante subidas de tensión, alarma por exceso de temperatura y por ausencia de agua.
- Voltaje: 230V/50Hz (110V/60Hz opcional).

Referencia	506325	506326	506327	506329
Modelo	TWB-11	TWB-15	TWB-22	TWB-30
Volumen	11 litros	15 litros	22 litros	30 litros
Rango de temperatura	amb. +5°C a 100°C			
Dimensiones cubeta mm (Ancho x Fondo x Alto)	300x240x150	300x240x200	500x290x150	500x290x200
Dimensiones exteriores mm (Ancho x Fondo x Alto)	340x280x240	340x280x290	550x350x240	550x350x290
Potencia	800W	1000W	1200W	1500W
Importe	395,00 €	435,00 €	475,00 €	515,00 €



### Baños termostáticos con agitación magnética

- Regulación de temperatura controlada por microprocesador.
- Cubeta interior en acero inoxidable y tapa en policarbonato.
- Válvulas para drenaje de agua independiente en cada cubeta.
- Sensor de nivel de agua incorporado.
- Pantalla digital para visualizar y seleccionar tiempo y temperatura.
- Alarma sonora por fin de trabajo y por bajo nivel de agua.
- Temporizador 99 horas y 59min y posición continuo.
- Temperatura regulable desde ambiente +5°C hasta +100°C.
- Precisión de temperatura  $\pm 0,3^\circ\text{C}$ .
- Uniformidad de temperatura a 37°C:  $\pm 0,5^\circ\text{C}$ .
- Volumen de la cubeta: 2 litros.

Ref.	Número cubetas	Volumen Litros	Dimensiones ext. (Ancho x Fondo x Alto)	Dimensiones cubeta (Ancho x Fondo x Alto)	Potencia W	Peso Kg	Importe
506116	1	1x2litros	198x290x240mm	135x150x143mm	300	2,3	520,00 €
506117	2	2x2litros	363x290x240mm	135x150x143mm	600	5,1	798,00 €
506118	3	3x2litros	510x290x240mm	135x150x143mm	900	6,7	1.095,00 €



• 506118



• 506116



## Baños termostáticos serie digital WB hasta 100°C y WHB hasta 250°C

- Control por microprocesador.
- Parámetros de tiempo y temperatura programables.
- Pantalla digital retroiluminada.
- Función de memoria con los valores seleccionados.
- Temporizador programable hasta 99h y 59min y posición en continuo.
- Cubeta interior en acero inoxidable AISI 304.
- Exterior fabricado en acero recubierto de epoxi.
- Protección por sobretemperatura y sobretensión.
- Alarma por fallo del sensor de temperatura.
- Suministrados con tapa plana.
- Voltaje: 230V/50-60Hz (Opcional 120V/50-60Hz).

Referencia	506260	506262	506264	506460	506462	506464
<b>Modelo</b>	WB-6	WB-11	WB-22	WHB-6	WHB-11	WHB-22
<b>Volumen</b>	6 litros	11 litros	22 litros	6 litros	11 litros	22 litros
<b>Rango de temperatura</b>	amb. +5°C +100°C (± 0,1°C)			amb. +5°C +250°C (± 1,5°C)		
<b>Uniformidad temperatura</b>	± 1,0°C			± 3,0°C		
<b>Temporizador</b>	99 horas y 59min					
<b>Sistema de drenaje</b>	No	No		Si		
<b>Dimensiones exteriores mm</b> (Ancho x Fondo x Alto)	325x180x250	325x265x260	535x380x260	425x305x340	425x375x340	525x425x370
<b>Dimensiones interiores mm</b> (Ancho x Fondo x Alto)	300x155x150	302x240x150	500x295x150	270x180x150	300x250x150	400x300x180
<b>Potencia</b>	800W	1000W	2000W	1500W	2000W	2500W
<b>Peso</b>	8Kg	10Kg	14Kg	23Kg	25Kg	39Kg
<b>Importe</b>	<b>672,00 €</b>	<b>695,00 €</b>	<b>798,50 €</b>	<b>1.155,00 €</b>	<b>1.324,00 €</b>	<b>1.488,00 €</b>

### Accesorios

<b>506271</b>	Tapa tejadillo para baño WB-6	<b>147,00 €</b>
<b>506272</b>	Tapa tejadillo para baño WB-11	<b>158,00 €</b>
<b>506273</b>	Tapa tejadillo para baño WB-22	<b>187,00 €</b>

## Baños termostáticos multipuesto

- Para usar en fases de extracción, Soxhlet, determinación DQO, etc.
- Control por microprocesador.
- Parámetros de tiempo y temperatura programables.
- Temperatura regulable desde ambiente +5°C hasta 100°C.
- Precisión: ±0,2°C.
- Uniformidad de temperatura: ±1,0°C.
- Sensor de temperatura PT100.
- Pantalla digital LCD retroiluminada.
- Temporizador programable hasta 99h y 59min y posición en continuo.
- Cubeta interior en acero inoxidable AISI 304.
- Exterior en acero recubierto de epoxi.
- Válvula para vaciado de agua.
- Protección por sobretemperatura y sobretensión.
- Voltaje: 230V/50-60Hz (120V/60Hz opcional).
- Los baños incluyen:
  - Juegos de discos reductores hasta 110mm Ø.
  - Soporte posterior de apoyo en acero inoxidable.



● 598054



● 598056

Modelo	WEB-4	WEB-6
<b>Referencia</b>	<b>598054</b>	<b>598056</b>
<b>Nº Plazas</b>	4	6
<b>Rango temperatura</b>	amb. +5°C...100°C	
<b>Uniformidad temperatura</b>	±1,0°C	
<b>Temporizador</b>	99 horas 59 min	
<b>Dimensiones exteriores mm</b> Ancho x Fondo x Alto	720x245x275	975x245x275
<b>Dimensiones interiores mm</b> Ancho x Fondo x Alto	610x160x160	910x140x160
<b>Peso</b>	18	25
<b>Potencia</b>	1400W	1800W
<b>Importe</b>	<b>1.248,00 €</b>	<b>1.410,00 €</b>

## Baños termostáticos para incubación de precisión LAUDA hasta 100°C

LAUDA

- Regulación de temperatura controlada por microprocesador.
- Gran pantalla TFT de 3,5" en color de alto contraste para visualizar los datos del proceso.
- Teclado de membrana con símbolos claros.
- Rango temperatura: ambiente +5°C hasta 100°C (Incrementos en pasos de 0,1°C).
- Temporizador con 3 funciones:
  - Retardo en el encendido de la temperatura hasta 999h-59min.
  - Tiempo de funcionamiento de 1min a 999h-59min o continuo.
  - Tiempo de funcionamiento expirado el retardo del encendido y alcanzada la temperatura de consigna 1min-999h-59min.
- Limitación de la temperatura (máxima y mínima), alarma de la temperatura (superior e inferior), conmutación °C/°F.
- Alarma visual y acústica por escasez de agua, por temperatura insuficiente o excesiva y por rotura o problemas con el sensor de temperatura.
- Información de la monitorización de los posibles fallos.
- Dos protectores independientes por sobrecalentamiento.
- Fabricado en acero inoxidable, el elemento calefactor, la cubeta interior, la tapa, el bastidor y la placa perforada.
- Tapa de doble pared aislada térmicamente, evita que los condensados puedan introducirse en forma de gotas sobre las muestras.
- Carcasa exterior a prueba de corrosión en acero galvanizado recubierto de epoxi.
- Válvula de drenaje en la parte posterior.



### Especificaciones técnicas:

- Temperatura regulable desde ambiente +5°C hasta +100°C (con accesorio de regulador de nivel de agua: desde +3°C temperatura del agua a +100°C).
- Excelente estabilidad y constancia de la temperatura:  $\pm 0,1^\circ\text{C}$ .
- Voltaje: 230V/50-60Hz (120V/60Hz opcional).

Ref.	Modelo	Volumen Litros	Dimensiones ext. Ancho x Fondo x Alto	Dimensiones cubeta Ancho x Fondo x Alto	Potencia W	Peso Kg	Importe
506233	H4	4	340x290x275mm	245x100x165mm	500	7,4	1.076,00 €
506234	H8	8	340x395x275mm	245x200x165mm	1.000	9,3	1.391,00 €
506235	H16	16	500x440x275mm	400x245x165mm	1.500	13,3	1.486,00 €
506238	H22	22	500x440x345mm	400x245x225mm	1.500	15,0	1.674,00 €
506236	H24	24	700x440x275mm	600x245x165mm	1.500	17,2	1.705,00 €
506237	H41	41	510x490x476mm	410x296x335mm	1.500	21,2	1.891,00 €
506239	H8A	8	340x395x345mm	245x200x165mm	1.000	10,9	1.736,00 €
506240	H16A	16	500x440x345mm	400x245x165mm	1.500	15,2	1.984,00 €

Los modelos H8A y H16A disponen de un sistema de circulación que mejoran la uniformidad de temperatura, ideal para incubar e inactivar cultivos, calentar medios bacteriológicos, descolgelar muestras y reacciones químicas.

### Accesorios

506221	Gradilla 20 tubos hasta 16-17mm Ø	73,00 €
506222	Gradilla 5 tubos hasta 31mm Ø	73,00 €
506223	Gradilla 20 tubos hasta 13mm Ø	73,00 €
506225	Gradilla para 12 biberones hasta 56mm Ø	198,00 €
506226	Regulador de nivel de agua	125,00 €
506227	Agente protector Aquastab 100ml (Reductor de bacterias y hongos en el agua)	39,00 €
506228	Agente protector Aquastab F/1000ml	78,00 €

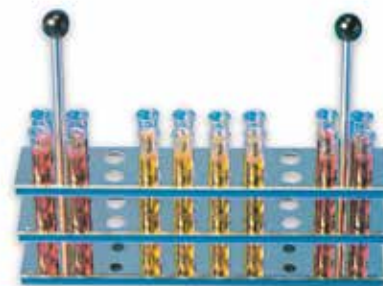



## Baños termostáticos de precisión Serie XT

- Para temperaturas regulables desde ambiente +5°C hasta +100°C.
- Temporizador desde 1s hasta 99min 59s.
- Pantalla digital para control de parámetros.
- Indicación de errores y del estado del equipo.
- Fabricación del baño interior en acero inoxidable AISI 304.
- Límites de temperatura superior e inferior.
- Profundidad útil de 200mm.
- Incorpora sistema para drenaje del agua.

## Baños termostáticos de precisión 0,05-0,1°C serie XTP

- Control por microprocesador.
- Temperatura regulable desde amb +6°C hasta +80°C.
- Bomba de circulación magnética.

	Referencia	Rango temperatura	Estabilidad Temperatura	Uniformidad	Capacidad litros	Ancho x Fondo x Alto		Potencia	Importe
						Dimensiones exteriores mm	Dimensiones cubeta mm		
Serie XT	509930	amb+5°C a +100°C	± 0,2° - 0,5°C	±1,5°C -2°C	8	332x180x300	280x160x200	600W	529,00 €
	509933	amb+5°C a +100°C	± 0,2° - 0,5°C	±1,5°C -2°C	12	332x270x300	280x240x200	1000W	631,00 €
	509935	amb+5°C a +100°C	± 0,2° - 0,5°C	±1,5°C -2°C	24	332x533x300	280x480x200	1500W	734,00 €
Serie XTP	509940	amb+10°C a +80°C	±0,02°C -0,05°C	±0,05°C -0,1°C	8	332x180x300	280x160x200	600W	792,00 €
	509943	amb+8°C a +80°C	±0,02°C -0,05°C	±0,05°C -0,1°C	12	332x270x300	280x240x200	1000W	950,00 €
	509945	amb+6°C a +80°C	±0,02°C -0,05°C	±0,05°C -0,1°C	24	332x533x300	280x480x200	1500W	1.148,00 €

### Accesorios

509937	Tapa policarbonato para baño 8 litros	82,00 €
509938	Tapa policarbonato para baño 12 litros	131,00 €
509939	Tapa policarbonato para baño 24 litros	179,00 €



## Baño termostático con agitación de vaivén RT y RW (refrigerado)

- Pantalla digital para visualizar tiempo, temperatura y velocidad.
- Cubeta interior en acero inoxidable.
- Cambio de plataformas de trabajo cómodo y sencillo.
- Circulación de agua por bomba magnética para una mayor uniformidad de temperatura.
- Con plataforma universal para colocar adaptadores Erlenmeyer.
- Temperatura regulable desde ambiente +5°C hasta +90°C (modelo RT).
- Temperatura regulable desde +5°C hasta +90°C (modelo refrigerado RW).
- Estabilidad de la temperatura: ±0,05 - 0,1°C.
- Órbita de vibración: 20mm.
- Alarma sonora por fin de trabajo y por bajo nivel de agua.
- Temporizador 99horas y 59min y posición continuo.
- Voltaje: 220V/50-60Hz (110V/50-60Hz opcional).

**593037 Baño termostático con agitación de vaivén 2.256,00 €**

**593038 Baño termostático refrigerado con agitación de vaivén 2.592,00 €**

Referencia	Volumen	Velocidad rpm	Ancho x Fondo x Alto		Refrigerado	Potencia	Peso	Importe
			Dimensiones ext. mm	Dimensiones inter. mm				
593037	28 Litros	10-200	700x375x420	480x300x200	NO	1500W	24Kg	2.256,00
593038	28 Litros	10-200	700x375x420	480x300x200	SI	1500W	25Kg	2.592,00

### Accesorios

509130	Plataforma con tensores elásticos	288,00 €	509134	Adaptador para Erlenmeyer de 500ml	33,75 €
509132	Adaptador para Erlenmeyer de 100ml	22,50 €	509135	Adaptador para Erlenmeyer de 1000ml	45,00 €
509133	Adaptador para Erlenmeyer de 250ml	27,00 €	509136	Tapa de policarbonato	146,00 €

# Baños termostáticos

## Baños termostáticos con agitación Serie MAX

- Control por microprocesador.
- Parámetros de tiempo y temperatura programables.
- Agitación de vaivén regulable entre 20 y 250rpm (pasos de 1rpm).
- Mecanismo de agitación patentado, mínimo ruido y vibración.
- Temperatura regulable desde ambiente +5°C hasta 100°C.
- Precisión:  $\pm 0,1^{\circ}\text{C}$ .
- Uniformidad de temperatura:  $\pm 0,5^{\circ}\text{C}$ .
- Sensor de temperatura PT100.
- Órbita de vibración: 20mm.
- Pantalla digital LCD retroiluminada.
- Temporizador programable hasta 99h y 59min y posición en continuo.
- Cubeta interior en acero inoxidable AISI 304.
- Grifo para desagüe incluido.
- Exterior en acero recubierto de epoxi.
- Incluye plataforma con tensores elásticos para matraces, vasos y frascos.
- Protección por sobretemperatura y sobretensión.
- Interior en acero inoxidable AISI 304.
- Sistema para vaciado de agua.
- Voltaje: 230V/50-60Hz (120V/60Hz opcional).

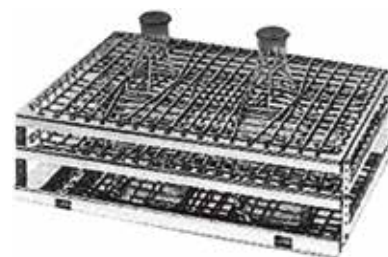

● Plataforma con tensores

Modelo	WSB-18	WSB-30
Referencia	598040	598044
Capacidad	18 litros	30 litros
Rango temperatura	amb. +5°C...100°C	
Uniformidad temperatura	$\pm 0,5^{\circ}\text{C}$	
Rango velocidad	20-250rpm	
Temporizador	99 horas 59 min	
Dimensiones exteriores (Ancho x Fondo x Alto)	563x353x340mm	763x353x340mm
Dimensiones interiores (Ancho x Fondo x Alto)	300x300x200mm	500x300x200mm
Peso	24Kg	26Kg
Potencia	1400W	1800W
Importe	2.389,00 €	2.604,00 €

### Accesorios

598140	Tapa tejadillo para baño WSB-18	160,80 €
598144	Tapa tejadillo para baño WSB-30	188,00 €



## Baño termostático con agitación de vaivén modelo WSB 100

- Pantalla gráfica TFT color para visualizar tiempo, temperatura y velocidad.
- Baño compacto de tamaño reducido y fabricado en su interior en acero inoxidable anticorrosión.
- Memoria para almacenar programas de trabajo.
- Motor sin mantenimiento y con bajo nivel de ruido.
- Tapa transparente de material acrílico y de apertura hasta 95°.
- Incluye plataforma con tensores elásticos con capacidad para: 12x100ml o 6x250ml o 4x500ml o 1x1000ml.
- Volumen: 10 litros.
- Temperatura regulable desde ambiente +5°C hasta +100°C.
- Estabilidad de la temperatura:  $\pm 0,5^{\circ}\text{C}$ .
- Agitación de vaivén regulable entre 20 y 200rpm.
- Amplitud: 26mm.
- Alarma sonora por fin de trabajo y por bajo nivel de agua.
- Temporizador 99horas y 59min y posición continuo.
- Dimensiones interiores: 250x304x200mm (Ancho x Fondo x Alto).
- Dimensiones exteriores: 288x506x350mm (Ancho x Fondo x Alto).
- Potencia: 1100W.
- Peso: 10Kg.
- Voltaje: 220V/50-60Hz (110V/50-60Hz opcional).



● 598035

Ref.	Volumen	Velocidad rpm	Ancho x Fondo x Alto		Potencia	Peso	Importe
			Dimensiones ext. mm	Dimensiones cubeta mm			
598035	10 Litros	20-200	288x506x350	250x304x200	1100W	10Kg	1.975,00 €

LAUDA

**Baños termostáticos con agitación de vaivén y orbital LAUDA**



- Permiten trabajar en el laboratorio con agitación y temperaturas reproducibles, para incubaciones, fermentaciones, homogeneizaciones y reacciones químicas.
- Controlados por microprocesador, asegurando una temperatura constante  $\pm 0,1^{\circ}\text{C}$  y permitiendo regular y visualizar la temperatura programada y la de trabajo.
- Tapa superior rectangular, con sistema que previene que los condensados se puedan introducir en los recipientes interiores, tubos, matraces, etc.
- Todos los elementos interiores en contacto con el agua, están fabricados en acero inoxidable: cubeta, tapa, elementos de agitación y calefactores.
- Sistema de agitación extraíble para una fácil limpieza.
- Velocidad de agitación regulable entre 10 y 250rpm.
- Grifo para vaciado del agua incorporado.
- Doble sistema de seguridad ante una sobretemperatura con paro automático:
  - Electrónico al superar en  $4^{\circ}\text{C}$  la temperatura seleccionada.
  - Electromecánico al superar los  $130^{\circ}\text{C}$ .
- Pantalla digital para regulación y visualización de la temperatura.
- Las referencias 501086 y 501092 tienen doble pantalla LED: para temperatura y velocidad.
- Rango de temperatura: ambiente  $+5^{\circ}\text{C}$ ... $+99,9^{\circ}\text{C}$ .
- Rango de temperatura con accesorio regulador de nivel agua:  $+3^{\circ}\text{C}$  temperatura del agua ... $+99,9^{\circ}\text{C}$ . (En las referencias 501083 y 501086).
- Serpentin de refrigeración de serie en las referencias 501086 y 501092, para conexión al agua de red o a un refrigerador externo.
- Rango de temperatura con serpentín refrigeración:  $+10^{\circ}\text{C}$  ... $+99,9^{\circ}\text{C}$ . (Referencia 501086).
- Rango de temperatura con serpentín refrigeración:  $+10^{\circ}\text{C}$  ... $+80^{\circ}\text{C}$ . (Referencia 501092).
- Precisión de temperatura:  $\pm 0,1^{\circ}\text{C}$ .
- Estabilidad de temperatura:  $\pm 0,1^{\circ}\text{C}$ .
- Dimensiones interiores del baño: 450x300x160mm (Ancho x Fondo x Alto).
- Altura de trabajo incluida la tapa: 190mm.
- Potencia: 1500W.
- Voltaje: 230V/50-60Hz.

Ref.	Modelo	Volumen	Velocidad	Órbita	Agitación	Dimensiones exteriores mm	Peso	Importe
501083	H20 S	24 litros	10-250rpm	22mm	Vaivén	715x520x330	32Kg	3.334,00 €
501086	H20 SW	24 litros	10-250rpm	22mm	Vaivén	715x520x330	34Kg	4.335,00 €
501092	H20 SOW	23 litros	10-250rpm	14mm	Orbital	635x505x400	39Kg	5.764,00 €



● 506231

**Accesorios**

506231	Bandeja universal para clips Erlenmeyer	196,00 €	506242	Gradilla 372 tubos hasta 12mm Ø	207,00 €
503983	Clip Erlenmeyer 25ml (Máx. 52x25ml)	25,00 €	506243	Gradilla 63 tubos tipo falcon 50ml hasta 31mm Ø	207,00 €
503984	Clip Erlenmeyer 50ml (Máx. 33x50ml)	29,00 €	506245	Adaptador para microplacas	33,00 €
503985	Clip Erlenmeyer 100ml (Máx. 22x100ml)	29,50 €	506246	Gradilla 20x15ml tipo falcon (max.4)	129,00 €
503987	Clip Erlenmeyer 250ml (Máx. 13x250ml)	33,60 €	506247	Gradilla 12x50ml tipo falcon (max.4)	129,00 €
503988	Clip Erlenmeyer 500ml (Máx. 10x500ml)	35,00 €	506227	Agente protector Aquastab 100ml (Reductor de bacterias y hongos en el agua)	39,00 €
503973	Clip Erlenmeyer 1000ml (Máx. 6x500ml)	35,00 €	506228	Agente protector Aquastab F/1000ml	78,00 €
506226	Regulador de nivel de agua	125,00 €			
506241	Gradilla 243 tubos hasta 17mm Ø	207,00 €			

## Baños termostáticos

### Termostato de circulación de agua WCB-H

- Control por microprocesador digital Fuzzy control y PT100.
- Para aplicaciones internas o externas.
- Parámetros de tiempo y temperatura programables.
- Temperatura regulable desde amb. +5°C hasta 100°C.
- Temporizador hasta 99h. 59min y posición en continuo.
- Bomba de circulación de 5 litros/minuto.
- Sistema de seguridad por bajo nivel de agua, exceso de temperatura, protector térmico y error en los sensores.
- Incluye pinza de sujeción.
- Dimensiones: 130x165x320mm (Ancho x Fondo x Alto).
- Voltaje: 230V/50-60Hz.

**598002 Termostato de inmersión 11 litros 729,00 €**

**598003 Termostato de inmersión 22 litros 729,00 €**

Referencia	598002	598003
Modelo	WCB-11H	WCB-22H
Capacidad	11 litros	22 litros
Rango Temperatura	amb. +5°C ... 100°C	
Temporizador	99 horas y 59 min.	
Dimensiones (Ancho x Fondo x Alto)	130x165x320mm	
Potencia	1000 W	2000W
Peso	8Kg	10Kg
Importe	<b>729,00 €</b>	<b>729,00 €</b>



● 598003

### Baños termostáticos con circulación Serie digital WC

- Control por microprocesador Digital Fuzzy Control.
- Para aplicaciones internas o para conexiones externas.
- Parámetros de tiempo y temperatura programables.
- Temperatura regulable desde ambiente +5°C hasta 100°C.
- Precisión:  $\pm 0,1^{\circ}\text{C}$ .
- Uniformidad:  $\pm 0,2^{\circ}\text{C}$ .
- Sensor de temperatura PT100.
- Pantalla digital LCD retroiluminada.
- Función memoria con los valores seleccionados.
- Temporizador programable hasta 99h y 59min y posición en continuo.
- Cubeta interior en acero inoxidable AISI 304.
- Triple sistema de seguridad con alarma: por bajo nivel de agua, por sobretemperatura y sobretensión.
- Válvula de drenaje para agua en modelo WC-22.
- Función de autocompensación de temperatura.
- Bomba de circulación de agua 5 litros/minuto.
- Voltaje: 230V/50-60Hz (120V/60Hz opcional).
- Los baños incluyen:
  - Tapa plana de acero inoxidable.



● 598022

Modelo	WC-6	WC-11	WC-22
Referencia	<b>598006</b>	<b>598011</b>	<b>598022</b>
Capacidad	6 litros	11 litros	22 litros
Rango temperatura	amb. +5°C... 100°C		
Uniformidad temperatura	$\pm 0,2^{\circ}\text{C}$		
Temporizador	99 horas 59 min		
Dimensiones exteriores mm Ancho x Fondo x Alto	330x185x385	335x275x385	540x335x410
Dimensiones interiores mm Ancho x Fondo x Alto	300x155x150	302x240x150	500x295x150
Potencia	800W	1kW	2kW
Peso	11Kg	13Kg	18Kg
Importe	<b>1.015,00 €</b>	<b>1.065,00 €</b>	<b>1.170,00 €</b>



● 509912

### Criotermostato de circulación -28°C a +95°C y -28°C a +200°C

- Para temperaturas regulables desde -28°C hasta +95°C.
- Estabilidad de la temperatura  $\pm 0,02^\circ - 0,05^\circ\text{C}$ .
- Pantalla gráfica para control de parámetros.
- Para aplicaciones internas o externas (refractómetros, viscosímetros, evaporadores rotativos, sistemas de electroforesis, etc.).
- Fabricación del baño interior, evaporador, calentador y bomba en acero inoxidable AISI 304.
- Protección por sobretemperatura y alarma.
- Bomba de circulación: 12 l/minuto (300mbar presión).
- Salida RS232.
- Clase I según DIN 12876-1 (Referencia 509912 y 509913).
- Clase III según DIN 12876-1 (Referencia 509914).
- Refrigerante libre CFC.

#### Capacidad de enfriamiento:

- **Referencia 509912:** 250W@20°C, 175W@0°C y 50W@-20°C.
- **Referencia 509913:** 350W@20°C, 275W@0°C y 75W@-20°C.
- **Referencia 509914:** 250W@20°C, 175W@0°C y 50W@-20°C.

Ref.	Modelo	Rango Temper.	Estabilidad Temper.	Capacidad	Ancho x Fondo x Alto		Bomba Presión/Caudal	Potencia calefactora	Importe
					Dimensiones exteriores mm	Medidas cubeta mm			
509912	XT-5618B8	-28°C a +95°C	$\pm 0,02^\circ - 0,05^\circ\text{C}$	8litros	260x505x610	170x350x160	330mbar	1500W	<b>2.720,00 €</b>
509913	XT-5618B12	-28°C a +95°C	$\pm 0,02^\circ - 0,05^\circ\text{C}$	16litros	390x505x610	300x350x260	330mbar	1500W	<b>3.275,00 €</b>
509914	XT-5618B8HT	-28°C a +200°C	$\pm 0,05^\circ - 0,1^\circ\text{C}$	8litros	260x505x610	170x350x160	330mbar	1500W	<b>2.845,00 €</b>



● 509924

### Recirculador XT-RC para temperaturas -10°C hasta +40°C

- Rango de temperatura: -10°C hasta +40°C.
- Estabilidad de la temperatura  $\pm 0,05^\circ - 0,2^\circ\text{C}$ .
- Bomba de circulación: 12 l/minuto (0,7 bar presión).
- Capacidad de enfriamiento: 400W@20°C.
- Para aplicaciones externas: refractómetros, viscosímetros, evaporadores rotativos, sistemas de electroforesis, microscopios, destiladores, fermentadores, etc.

Ref.	Modelo	Rango Temper.	Estabilidad Temper.	Dimensiones exteriores mm		Bomba Presión/Caudal	Potencia calefactora	Importe
				Ancho	Fondo x Alto			
509924	XT-RC-E400	-10°C a +40°C	$\pm 0,2^\circ - 0,5^\circ\text{C}$	245	425x525	0,7bar/12l/min	1500W	<b>2.890,80 €</b>



# Baños de circulación

## Termostato de circulación CORIO C

- Termostato de circulación adaptable a cubetas y baños hasta 30 litros de capacidad. Control por microprocesador con pantalla digital.
- Rango de temperatura regulable entre 20°C y 100°C.
- Estabilidad de temperatura:  $\pm 0,03^\circ\text{C}$ .
- Bomba de circulación: 6 litros/minuto.
- Nivel de protección clase I (NFL) de acorde a DIN 12876-1.
- Incluye soporte para adaptar a baños o cubetas.
- Dimensiones: 132x160x362mm (Ancho x Fondo x Alto).

### 9111000 Termostato de circulación CORIO C

[Consultar](#)

**Julabo**  
THE



● 9111000

## Termostato de circulación CORIO CD

- Termostato de circulación adaptable a cubetas y baños hasta 50 litros de capacidad.
- Control por microprocesador con pantalla digital.
- Rango de temperatura regulable entre 20°C y 150°C.
- Estabilidad de temperatura:  $\pm 0,03^\circ\text{C}$ .
- Bomba de circulación: 15 litros/minuto.
- Interfaz USB.
- Nivel de protección clase III DIN 12876-1.
- Incluye soporte para adaptar a baños o cubetas.
- Dimensiones: 132x160x362mm (Ancho x Fondo x Alto).
- Permite aplicaciones externas incluyendo el set de bomba opcional 9970140.

### 9112000 Termostato de circulación CORIO CD

[Consultar](#)



● 9112000

### Accesorios

**9970140** Bomba para aplicaciones externas CORIO CD

[Consultar](#)

## Cubetas para termostatos de circulación CORIO hasta +100°C

Referencia	Descripción	Dimensiones Ancho x Fondo x Alto	Importe
<b>9901305</b>	Cubeta 5 litros transparente BT5	230x380x380mm	<a href="#">Consultar</a>
<b>9901309</b>	Cubeta 9 litros transparente BT9	320x380x380mm	<a href="#">Consultar</a>
<b>9901319</b>	Cubeta 19 litros transparente BT19	380x580x380mm	<a href="#">Consultar</a>
<b>9901327</b>	Cubeta 27 litros transparente BT27	380x580x430mm	<a href="#">Consultar</a>

## Cubetas para termostatos de circulación CORIO hasta +150°C

Referencia	Descripción	Dimensiones Ancho x Fondo x Alto	Importe
<b>9903405</b>	Cubeta acero inoxidable 5 litros B5	230x380x410mm	<a href="#">Consultar</a>
<b>9903413</b>	Cubeta acero inoxidable 13 litros B13	380x400x420mm	<a href="#">Consultar</a>
<b>9903417</b>	Cubeta acero inoxidable 17 litros B17	380x400x470mm	<a href="#">Consultar</a>
<b>9903419</b>	Cubeta acero inoxidable 19 litros B19	380x580x420mm	<a href="#">Consultar</a>
<b>9903427</b>	Cubeta acero inoxidable 27 litros B27	380x580x470mm	<a href="#">Consultar</a>
<b>9903433</b>	Cubeta acero inoxidable 33 litros B33	910x360x430mm	<a href="#">Consultar</a>
<b>9903439</b>	Cubeta acero inoxidable 39 litros B39	540x340x570mm	<a href="#">Consultar</a>



## Soportes para cabezales en cubetas CORIO

Referencia	Descripción	Importe
<b>9970228</b>	Soporte de acero para cubetas B13/17/19/27 y BT19/27	<a href="#">Consultar</a>
<b>9970229</b>	Soporte de acero para cubetas B5 y BT5	<a href="#">Consultar</a>

## Refrigeración

Referencia	Descripción	Importe
<b>9970100</b>	Serpentín de refrigeración por agua de red	<a href="#">Consultar</a>

## Fluidos para baños

Referencia	Descripción	Importe
<b>8940125</b>	Fluido termal para baños G, 5 litros (-30...+80 °C)	<a href="#">Consultar</a>
<b>8940101</b>	Fluido termal para baños M, 5 litros (+40...+170 °C)	<a href="#">Consultar</a>
<b>8940103</b>	Fluido termal para baños HS, 5 litros (+20...+250 °C)	<a href="#">Consultar</a>
<b>8940115</b>	Fluido termal para baños H10, 5 litros (-20...+180 °C)	<a href="#">Consultar</a>
<b>8940109</b>	Fluido termal para baños H20S, 5 litros (0...+220 °C)	<a href="#">Consultar</a>



Sistema de Gestión  
ISO 9001:2015  
ISO 14001:2015

**LABOLAN**, s.r.l.

**BANDELIN**  
Ultrasonidos (Baños y Homogeneizadores)



## Baños por ultrasonidos Sonorex Super

- Aplicaciones: limpieza de vidrios de laboratorio, instrumentos médicos, metales, componentes electrónicos, desgasificación de líquidos, aceleración del proceso de suspensión de células, procesos de aceleración en sonoquímica, producción de emulsiones y en general para limpieza y desinfección.
- Modelos disponibles desde 0,9 hasta 90 litros de capacidad.
- Temporizador de 1-15 minutos y posición en continuo.
- **Modelos H:** con calefacción 30°C...80°C.
- Marca de nivel de seguridad para llenado de líquido.
- Grifo de vaciado a partir de 3 litros de capacidad.
- Frecuencia de ultrasonidos: 35kHz.
- Modulación de frecuencia Sweep.Tec, para fijar el punto óptimo.
- Transductores PCT.
- Voltaje: 230V/50-60Hz (115V/50-60Hz opcional).
- Modelo RK31H con temperatura fija a 65°C.

● 57863H

Referencia	Modelo	Capacidad litros	Dimensiones Interior	Ancho x Fondo x Alto mm Exterior	Grifo	Pico W Ultrasonico	Potencia W Ultrasonica	Potencia W Calefactora	Peso Kg	Importe
57831	RK31	0,9	190x85x60	205x100x180	No	160	40	-	2,2	403,00 €
57831H	RK31H	0,9	190x85x60	205x100x180	No	160	40	70	2,3	473,00 €
57852	RK52	1,8	150x140x100	175x165x225	No	240	60	-	2,6	702,00 €
57852H	RK52H	1,8	150x140x100	175x165x225	No	240	60	140	2,9	895,00 €
57860	RK100	3,0	240x140x100	260x160x250	No	320	80	-	3,4	777,00 €
57860H	RK100H	3,0	240x140x100	260x160x250	No	320	80	140	3,6	943,00 €
57863H	RK103H	4,0	240x140x150	260x160x310	1/4"	560	140	200	4,6	1.372,00 €
57866	RK106	5,6	Ø 240x130	Ø 265x270	1/4"	480	120	-	5,0	1.192,00 €
57871	RK156	6,0	500x140x100	530x165x245	1/4"	640	160	-	6,1	1.405,00 €
57867	RK255	5,5	300x150x150	325x175x295	1/4"	640	160	-	5,2	1.255,00 €
57868H	RK255H	5,5	300x150x150	325x175x295	1/4"	640	160	280	5,3	1.544,00 €
57869	RK510	9,7	300x240x150	325x265x305	1/2"	640	160	-	7,0	1.405,00 €
57870H	RK510H	9,7	300x240x150	325x265x305	1/2"	640	160	400	8,0	1.732,00 €
57877H	RK512H	13,0	300x240x200	325x265x350	1/2"	860	215	400	8,0	2.285,00 €
57879BH	RK514BH	13,5	325x300x150	355x325x305	1/2"	860	215	600	8,8	2.445,00 €
57880	RK1028	28,0	500x300x200	535x325x400	1/2"	1200	300	-	14,3	2.750,00 €
57881H	RK1028H	28,0	500x300x200	535x325x400	1/2"	1200	300	1300	14,7	3.192,00 €
57882CH	RK1028CH	45,0	500x300x300	540x340x500	1/2"	1200	300	1450	23,7	4.073,00 €
57841	RK1050	58,0	600x500x200	655x535x425	1/2"	2.400	600	-	31,0	4.779,00 €
57842CH	RK1050CH	90,0	600x500x300	640x540x530	1/2"	2.400	600	1.950	37,0	6.038,00 €

### Cestos y tapas de acero inoxidable para baños por ultrasonidos

57710	Cesto para baño 0,9 litros	49,90 €
57711	Cesto para baño 1,8 litros	65,10 €
57712	Cesto para baño 3,0 litros	77,40 €
57713	Cesto para baño 4,0 litros	84,10 €
57714	Cesto para baño 5,5 litros	96,00 €
57715	Cesto para baño 5,6 litros	146,00 €
57716	Cesto para baño 9,7 litros	221,00 €
57717	Cesto para baño 13,5 litros	243,00 €
57718	Cesto para baño 45 litros	325,50 €
57719	Cesto para baño 28 litros	318,40 €
57709	Cesto para baño 90 litros	442,80 €
57720	Tapa para baño 0,9 litros	26,00 €
57721	Tapa para baño 1,8 litros	49,40 €
57722	Tapa para baño 3,0 litros	49,40 €
57723	Tapa para baño 4,0 litros	49,40 €
57724	Tapa para baño 5,5 litros	62,00 €
57725	Tapa para baño 5,6 litros	78,50 €
57726	Tapa para baño 9,7 litros	73,00 €
57727	Tapa para baño 13,5 litros	84,00 €
57728	Tapa para baño 45 litros	115,00 €
57729	Tapa para baño 28 litros	97,90 €
57708	Tapa para baño 90 litros	206,00 €



# Baños por ultrasonidos

## Baños por ultrasonidos DIGITEC

- Aplicaciones: limpieza de vidrios de laboratorio, desinfección y limpieza simultánea, desgasificación de muestras de cerveza para análisis de contenido alcohólico, color y pH.
- Desgasificación de muestras alimentarias.
- Extracción de QAC de madera.
- Extracción de muestras para determinación de aflatoxina e hidrocarburo.
- Control digital con pantalla LED.
- Modelos disponibles desde 0,9 hasta 90 litros de capacidad.
- Temporizador de 1-30 minutos y posición en continuo.
- Desconexión de seguridad después de 12 horas.
- **Modelos H:** con calefacción 20°C... 80°C.
- Alarma por sobretemperatura.
- Marca de nivel de seguridad para llenado de líquido.
- Grifo de vaciado a partir de 3 litros de capacidad.
- Frecuencia de ultrasonidos: 35kHz.
- Modulación de frecuencia Sweep.Tec. para fijar el punto óptimo.
- Transductores PCT.
- Desgasificación rápida.
- Voltaje: 230V/50-60Hz (115V/50-60Hz opcional).

**BANDELIN**  
Ultrasonidos (Baños y Homogeneizadores)



● 57258



● 57281

Referencia	Modelo	Capacidad litros	Dimensiones Ancho x Fondo x Alto mm		Grifo	Pico W Ultrasonico	Potencia Salida W	Potencia Calefactora W	Peso Kg	Importe
			Interior	Exterior						
57240	DT31	0,9	190x85x60	205x100x180	No	160	40	-	2,2	492,10 €
57243	DT31H	0,9	190x85x60	205x100x180	No	160	40	70	2,3	562,00 €
57246	DT52	1,8	150x140x100	175x165x230	No	240	60	-	2,6	709,00 €
57249	DT52H	1,8	150x140x100	175x165x230	No	240	60	140	2,9	902,50 €
57252	DT100	3	240x140x100	260x160x250	No	320	80	-	3,4	790,00 €
57255	DT100H	3	240x140x100	260x160x250	No	320	80	140	3,6	951,60 €
57258	DT103H	4	240x140x150	260x160x310	1/4"	560	140	200	4,6	1.386,00 €
57261	DT106	5,6	Ø 240x130	Ø 265x270	1/4"	480	120	-	5	1.207,00 €
57262	DT156	6	500x140x100	530x165x245	1/4"	640	160	-	6,1	1.420,80 €
57264	DT255	5,5	300x150x150	325x175x295	1/4"	640	160	-	5,2	1.276,50 €
57267	DT255H	5,5	300x150x150	325x175x295	1/4"	640	160	280	5,3	1.558,20 €
57270	DT510	9,7	300x240x150	325x265x305	1/2"	640	160	-	7	1.420,00 €
57273	DT510H	9,7	300x240x150	325x265x305	1/2"	640	160	400	7,6	1.748,00 €
57276	DT514	13,5	300x300x150	355x325x305	1/2"	860	215	-	8,2	2.036,00 €
57279	DT514H	13,5	300x300x150	355x325x305	1/2"	860	215	600	8,8	2.382,50 €
57281	DT1028	28	500x300x200	535x325x400	1/2"	1.200	300	-	14,3	2.770,40 €
57282	DT1028H	28	500x300x200	535x325x400	1/2"	1.200	300	1300	14,7	3.208,00 €
57283	DT1028CH	45	500x300x300	540x340x500	1/2"	1.200	300	1450	23,7	4.086,00 €
57285	DT1050CH	90	600x500x300	640x540x530	1/2"	2.400	600	1.950	37	6.059,40 €

**BANDELIN**  
Ultrasonidos (Baños y Homogeneizadores)



● 57886

## Baños por ultrasonidos SONOREX DIGIPLUS, con control de potencia 20-100%

- Aplicaciones:
  - Desgasificación de solventes para HPLC.
  - Aceleración de reacciones químicas.
  - Mezcla de suero y plasma.
- Emulsiones.
  - Homogeneización de muestras para análisis de residuos en alimentos vegetales.
  - Preparación de liposomas en cosmética.
  - Preparación de muestras para análisis de THC (contenido en cannabis).
  - Limpieza y desinfección en material de vidrio de laboratorio.
- Control de potencia del 20 al 100%, en pasos de 10%.
- Control digital.
- Modelos disponibles desde 3 hasta 28 litros de capacidad.
- Temporizador de 1-30 minutos y posición en continuo.
- Desconexión de seguridad después de 12 horas.
- Con calefacción 20°C... 80°C.
- Alarma por sobretemperatura.
- Marca de nivel de seguridad para llenado de líquido.
- Grifo de vaciado.
- Frecuencia de ultrasonidos: 35kHz.
- Modulación de frecuencia Sweep.Tec. para fijar el punto óptimo.
- Transductores PCT.
- Desgasificación rápida.
- Voltaje: 230V/50-60Hz (115V/50-60Hz opcional).

Referencia	Modelo	Capacidad Litros	Dimensiones Ancho x Fondo x Alto mm		Grifo	Pico W Ultrasonica	Potencia W Ultrasonica	Potencia W Calefactora	Peso Kg	Importe
			Interior	Exterior						
57882	DL 102H	3,0	240x140x100	260x160x250	1/4"	480	120	140	4,1	1.430,00 €
57888	DL 156 BH	9,0	500x140x150	530x165x300	1/4"	860	215	600	7,1	1.984,00 €
57886	DL 255 H	5,5	300x150x150	325x175x295	1/4"	640	160	280	5,3	1.627,00 €
57891	DL 510 H	9,7	300x240x150	325x265x305	1/2"	640	160	400	7,6	1.823,50 €
57894	DL 512 H	13,0	300x240x200	325x265x350	1/2"	860	215	400	8,0	2.291,70 €
57897	DL 514 BH	18,7	325x300x200	355x325x385	1/2"	860	215	600	9,8	2.528,60 €
57898	DL 1028 H	28,0	500x300x200	535x325x400	1/2"	1200	300	1300	14,7	3.276,00 €

## Concentrados de limpieza para baños por ultrasonidos

**57731 Tickopur R33 (industria y laboratorio) G/5 litros 88,00 €**

- Limpiador Universal, anticorrosivo, pH 9,9 (1%).
- Dosificación: 1 a 5% (1 a 10 minutos).
- Contaminación en general: grasa, aceite, hollín, tinta, residuos. taladrina, desbastes, limpieza de vidrio, cerámica, plásticos, gomas, acero, inoxidable, metales preciosos, etc.



**57737 Tickopur TR13 G/5 litros 119,00 €**

- Limpiador intensivo, pH 11,9 (1%).
- Dosificación: 0,1 a 10% (1 a 10 minutos).

**57738 Tickopur TR3 G/5 litros 92,70 €**

- Limpiador basado en ácido cítrico, anticorrosivo, pH 3,0 (1%).
- Dosificación: 5% (1 a 10 minutos).
- Residuos minerales, óxidos, grasas, aceites, parafinas, pigmentos, acero, vidrio, etc.

**57739 Stammopur 24 G/5 litros 242,00 €**

- Intensivo para limpieza y desinfección. Sin aldehidos, cloro ni formol.
- Bactericida, virucida: Vaccinia, BVDV, H5N1, HBV, HCV, HIV (Consulte el concentrado a utilizar en función al material a tratar).

### Otros concentrados:

- Tickopur R30 (neutro, pH 7, anticorrosivo)
- Tickopur R27 (basado en ácido fosfórico, pH 1,9)
- Tickopur RW77 (especial con amonio, pH 9,9)

# Baños por ultrasonidos

## 57840 SONOREX PR 140D, baño por ultrasonidos para limpieza de buretas y pipetas

[Consultar](#)

- Para limpieza de buretas y pipetas hasta 765mm.
- Sin consumo de agua.
- Fabricado en acero inoxidable AISI 316Ti.
- Opcionalmente con elemento calefactor integrado (Serie DH).
- **Incluye:** cestillo, tapa y Tickopur R33 de 5 litros (concentrado de limpieza).
- Dimensiones: 335x255x1130mm (Ancho x Fondo x Alto).

**BANDELIN**  
Ultrasonidos (Baños y Homogeneizadores)



● 57840

## 57842 SONOSHAKE baño por ultrasonidos con agitación

[Consultar](#)

- Ambos procesos (ultrasonidos y agitación) pueden operar al mismo tiempo o por separado.
- Función DEGAS, para desgasificación rápida.
- Permite trabajar con adaptadores de Erlenmeyer desde 10...250ml (máximo: 36x10ml, 36x25ml, 18x50ml, 12x100ml o 10x250ml).
- Temporizador de 1 a 15 minutos.
- Cuatro frecuencias de agitación, hasta 200rpm.
- Órbita de vibración de 20mm.
- Dimensiones interiores: 500x300x65mm (Ancho x Fondo x Alto).
- Dimensiones exteriores: 850x360x240mm (Ancho x Fondo x Alto).
- Peso: 9,7Kg.
- Voltaje: 230V/50-60Hz.



● 57842

## 57844 SONOCOOL baño por ultrasonidos con refrigeración para patología

[Consultar](#)

- Aplicaciones: procesos de descalcificación
- Pantalla LCD, para control de tiempo, temperatura, potencia ultrasónica y pausa.
- Temperatura regulable desde 15°C...40°C (a 20°C de temp. ambiente).
- Potencia refrigeradora: 200W.
- Potencia ultrasónica: 180W, regulable.
- Temporizador hasta 100 horas.
- Frecuencia de ultrasonidos: 35kHz.
- Volumen: 5 litros (280x150x150mm).
- Permite trabajar con vasos de 100ml, vasos de 600ml y cajas de plástico.
- Dimensiones exteriores: 605x360x385mm (Ancho x Fondo x Alto).
- Peso: 27,5Kg.
- Voltaje: 230V/50-60Hz.
- **Composición del equipo:**
  - Baño Sonocool, soporte para 11 vasos de 100ml y 20 vasos de 100ml vidrio.
  - Tapa de vidrio.
  - F/250ml concentrado Tickopur TR-3.



● 57844



## BACTOSONIC

- Método de diagnóstico microbiológico rápido, para infecciones asociadas a implantes, a partir del biofilm.
- Procedimiento científicamente testado.
- El líquido sonicado se cultiva, para determinación de bacterias.
- Cubeta interior de acero inoxidable: 325x300x150mm (9,5 litros).
- Exterior: 355x325x305mm, con grifo de vaciado.
- Temporizador 1-15 minutos y posición en continuo.
- Potencia ajustable: 10, 40, 60, 80 y 100%.
- Frecuencia: 40 kHz
- Peso: 10,2Kg.
- Voltaje: 230V/50-60Hz
- Incluye:
  - Líquido de contacto, concentrado Tickopur TR3 250ml.
  - Cajas de implantes en polipropileno IB5 (2), IB6 (2), IB10, IB18, IB20.
  - Bandejas para cajas de implantes, en policarbonato, esterilizable.

**BANDELIN**  
Ultrasonidos (Baños y Homogeneizadores)



● BA3290

## BA3290 BACTOSONIC

[Consultar](#)

### Accesorios

<b>3280</b>	Caja para implantes IB5 c/5Uds	<a href="#">Consultar</a>
<b>3281</b>	Caja para implantes IB6 c/5Uds	<a href="#">Consultar</a>
<b>3282</b>	Caja para implantes IB10 c/5Uds	<a href="#">Consultar</a>
<b>3283</b>	Caja para implantes IB18 c/5Uds	<a href="#">Consultar</a>
<b>3284</b>	Caja para implantes IB20 c/5Uds	<a href="#">Consultar</a>
<b>3296</b>	Soporte para caja para implantes BT5	<a href="#">Consultar</a>
<b>3252</b>	Soporte para caja para implantes BT6	<a href="#">Consultar</a>
<b>3254</b>	Soporte para caja para implantes BT10	<a href="#">Consultar</a>
<b>3263</b>	Soporte para caja para implantes BT18	<a href="#">Consultar</a>
<b>2910</b>	Soporte para caja para implantes GH14	<a href="#">Consultar</a>



**Cabinas para PCR**



● 360003

**360003 Cabina de trabajo aura-PCR 2.354,00 €**

- Diseñada para la inactivación de DNA, eliminando el problema de la contaminación cruzada de las muestras.
- Consigue la protección de la muestra y del usuario respecto a la muestra.
- Construida con paredes laterales y frontal en vidrio templado de 6mm de espesor, 100% resistentes a la luz UV y totalmente transparentes.
- Puerta con sistema de seguridad, que desconecta la luz UV por apertura y apagado automático de la luz UV al activar la iluminación fluorescente.
- Superficie de trabajo en polietileno, resistente a la luz UV y de elevada resistencia química.
- Puerto para pasar cables, por la parte posterior.
- 3 lámparas UV de 15W.
- Soporte interior para colocar objetos.
- Temporizador digital hasta 60 minutos, con intervalos de un minuto.
- Iluminación con lámpara de luz blanca de intensidad  $\geq 600$  lux.
- Permite la apertura frontal hasta 415mm de altura.
- Dimensiones zona de trabajo: 622x508x600mm (Ancho x Fondo x Alto). Exteriores: 650x545x730mm (Ancho x Fondo x Alto).
- Peso: 25Kg.
- Voltaje: 230V/50Hz.



● 360006

**360006 Cabina DNA/RNA UV 2.166,00 €**

- Cabina de trabajo en PCR, con luz UV y recirculador UV.
- Lámpara UV de 25W, de hasta 8.000 horas de duración.
- Lámpara fluorescente de 15W.
- Control digital de tiempo de exposición: 1min-24 horas.
- Paredes de plexiglas de 4mm, los laterales y el frontal de 8mm, con protección UV hasta el 99,9%.
- Desconexión automática de UV al abrir el frontal.
- Desinfección en 15/30 minutos de exposición UV.
- Circulador UV 25W bactericida para descontaminación en continuo.
- Superficie de trabajo en acero con epoxi de Ancho x Fondo 650x490mm.
- Puertos accesibles para cables de conexión.
- Dimensiones: 720x535x555mm (Ancho x Fondo x Alto).
- Peso: 23Kg.
- Voltaje: 100-240V/50-60Hz.

**360007 Cabina DNA/RNA UV Glass 1 2.898,00 €**

- Zona de trabajo en acero inoxidable y paredes laterales y frontal en vidrio de 4mm.
- Dimensiones: 690x535x555mm (Ancho x Fondo x Alto).
- Peso: 31Kg.

**360008 Cabina DNA/RNA UV Glass 2 3.873,00 €**

- Zona de trabajo en acero inoxidable y paredes laterales y frontal en vidrio de 4mm.
- 2 lámparas UV 30W y luz blanca de 30W.
- Zona de trabajo 1200x520mm (Ancho x Fondo).
- Dimensiones: 1245x585x585mm (Ancho x Fondo x Alto).
- Peso: 58Kg.



**Guantes estériles**  
Libres de RNasa y DNasa.  
Ver páginas 402-405.

**Accesorios**

<b>360060</b>	Mesa soporte para cabina 360003	<b>318,00 €</b>
<b>360061</b>	Mesa soporte para cabina 360006 y 360007	<b>318,00 €</b>
<b>360062</b>	Mesa soporte para cabina 360008	<b>437,00 €</b>
<b>360064</b>	Solución eliminación RNA/DNA Spray F/250ml	<b>49,00 €</b>



## Cabinas para PCR de flujo laminar con Kit UV

- Cabina de flujo laminar con recirculación de aire 70% y expulsión 30%.
- Zona de trabajo de acero inoxidable.
- Frontal y laterales en vidrio de seguridad resistente a UV.
- Iluminación 700lux.
- Kit UV con temporizador horario, con panel de cierre frontal.
- Dimensiones exteriores: 895x590x815mm (Ancho x Fondo x Alto).
- Dimensiones interiores: 737x428x510mm (Ancho x Fondo x Alto).

Información completa ver página 150.



## Cabinas de filtración FLOWLAN GN

- Cabinas móviles de filtración para gases, vapores, olores y partículas.
- Control por microprocesador.
- Equipado con filtro de carbón activo para disolventes.
- Iluminación.
- Dimensiones exteriores 800 o 1000mm de anchura.
- Posibilidad de conexión al exterior.

Información completa ver página 152.



## Cabinas de Bioseguridad tipo IIA

- Certificación **EN12469**.
- Control por microprocesador.
- Zona de trabajo de acero inoxidable.
- Kit UV con temporizador horario.
- Cierre frontal motorizado o cierre con panel según modelos.
- Dimensiones exteriores: 1380x840x1450mm (Ancho x Fondo x Alto).
- Dimensiones interiores: 1230x580x700mm (Ancho x Fondo x Alto).

Información completa ver página 151.



## Cabinas de Extracción FLOWLAN SV FLOWLAN GV

- Conforme EN 14175.
- Cabinas de extracción para trabajar con productos químicos con extracción al exterior.
- Control por microprocesador.
- Versiones de sobremesa o de pie.
- Iluminación interior.
- Dimensiones exteriores 1200, 1500 o 1800mm de anchura.
- Posibilidad de conexión al exterior.

Información completa ver páginas 154-155.

### Set para electroforesis GEL XL

- Cubetas diseñadas en una pieza sin juntas para una rápida separación de fragmentos de DNA y RNA en geles de agarosa. Set para electroforesis compuesto por fuente y cubeta horizontal. Sensor magnético de seguridad que reconoce que la tapa está puesta en la cubeta.
- Pantalla digital para lectura de parámetros.
- Temporizador: 0-99 horas.
- Memoria de los últimos parámetros programados.
- Tamaño de los geles: 12,5x12cm / 2 geles 12,5x6cm / 4 geles 6x6cm.
- Cubeta transparente para visualizar los geles.
- Dimensiones: 245x170x62mm (Ancho x Fondo x Alto).
- Voltaje: 100-240V/50-60Hz.
- Fuente de electroforesis integrada:
  - Voltaje: 10-100V.
  - Corriente: 10-400mA.



● 380144

#### 380144 Set GEL XL

663,00 €

- Fuente, cubeta con tapa de seguridad, portageles.
- Portageles 12,5x12cm y 2 portageles 12,5x6cm.
- 4 peines reversibles 14/28 muestras.

#### Accesorios

<b>LT-PE58</b>	Peine reversible 5/8 muestras	<b>40,50 €</b>
<b>LT-PG66</b>	Portageles 6x6cm P/4 unidades	<b>42,00 €</b>

### Set para electroforesis MIDI-GEL

- Cubetas diseñadas en una pieza sin juntas para una rápida separación de fragmentos de DNA y RNA en geles de agarosa. Set para electroforesis compuesto por fuente y cubeta horizontal.
- Sensor magnético para reconocimiento de la presencia de la tapa en la cubeta.
- Pantalla digital para lectura de parámetros.
- Temporizador: 1-99 min.
- Volumen de buffer: 230ml.
- Tamaño gel: 126x126mm.
- Dimensiones: 190x130x60mm (Ancho x Fondo x Alto).
- Voltaje: 220-240V/50-60Hz.
- Fuente de electroforesis integrada:
  - Voltaje: 35V-50V o 100V.
  - Potencia máxima: 40W.



● 380142

#### 380142 Set MIDI-GEL

424,00 €

- Fuente, cubeta con tapa de seguridad, portageles 126x126mm.
- 2 portageles 110x60mm, peine 22 muestras 1mm, peine 12 muestras 1mm, peine 18 muestras 1mm y peine 10 muestras 1mm.

### Set para electroforesis MINI-135

#### 380146 Set para Electroforesis MINI-135 (cubeta y fuente)

489,00 €

- Sistema para electroforesis horizontal mini y portátil. La cubeta y la fuente pueden ser separadas.
- Sistema de seguridad incorporado, que desconecta la unidad por apertura de la tapa.
- Tapa transparente que asegura una óptima observación.
- Siete salidas de voltajes disponibles automáticamente: 18-25-35-50-70-100 y 135V.
- Temporizador 1min-99h-59min, con función de pausa y alarma al finalizar.
- Función memoria para reproducir el último trabajo (voltaje y tiempo).
- Volumen máximo: 500ml.
- Dimensiones cubeta 150x150x47mm.
- Permite trabajar con pipetas multicanal.
- Rango de voltaje seleccionable: 18V-25V-35V-50V-70V-100V-130V.
- Portageles incluidos: 60x60mm (2) - 120x60mm y 120x120mm.
- Peines incluidos: 4 peines 1mm 25/11 pocillos/ 1 peine 1,5mm 18/8.
- 1 peine 1,5mm 13/6 pocillos y 1 peine 2mm 3/2 pocillos.
- Voltaje: 110V-220V/50-60Hz.



● 380146



## Cubetas horizontales para electroforesis

- Cubetas diseñadas en una pieza sin juntas para una rápida separación de fragmentos de DNA y RNA en geles de agarosa.
- Electrodo de platino protegidos y de fácil sustitución.
- Tapa de seguridad que impide su conexión si no está cerrada.
- Incluyen: cubeta, tapa con electrodos, moldes, bandejas y peines.



### 380402 Cubeta BN-31

278,00 €

- Porta-geles para la preparación de geles de 6x6cm.
- Incluyen: cubeta, tapa con electrodos, moldes, bandejas y peines.
- Peines incluidos para 6, 8 y 11 muestras de 1 y 1,5mm de grosor.
- Volumen de buffer: 120ml.
- Dimensiones: 145x90x55mm (Ancho x Fondo x Alto).
- Número de muestras: 6, 8 y 11.
- Fuente recomendada: Enduro-300.

● 380404

### 380404 Cubeta CN-31

345,00 €

- Porta-geles para la preparación de geles de 10x7cm.
- Incluye: cubeta, tapa con electrodos, moldes, bandejas y peines.
- Peines incluidos para 8 y 15 muestras de 1 y 1,5mm de grosor.
- Volumen de buffer: 260ml.
- Dimensiones: 268x116x76mm (Ancho x Fondo x Alto).
- Número de muestras: 8 y 15.
- Fuente recomendada: Enduro-300.



### 380406 Cubeta DN-31

475,00 €

- Tamaño de gel 6x6cm, 6x12cm, 12x6cm y 12x12cm.
- Incluye: cubeta, tapa con electrodos, moldes, bandejas y peines.
- Porta-geles para la preparación de geles de 6x6 / 12x6 / 6x12 y 12x12cm.
- Peines dobles incluidos: 25/(11+11) de 1mm, 13/(6+6) de 1,5mm, 18/(8+8) de 1,5mm y (3+2)/(3+3) de 2mm.
- Volumen de buffer: 650ml.
- Dimensiones: 310x150x90mm (Ancho x Fondo x Alto).
- Número de muestras: 1, 2, 3, 6, 8, 11, 13, 18 y 25.

● 380406

## Cubetas de electroforesis horizontales

- Cubetas construidas en material acrílico transparente.
- Tapa de seguridad que impide su conexión si no está cerrada.
- Electrodo de platino de larga duración.
- Cables con conectores de seguridad.
- Cada cubeta incluye: 1 portagel, 1 portapeines, 1 peine doble y dos cables con conectores de seguridad.
- Fuente recomendada: Enduro-300.



Referencia	380240	380244	380246	380248	380247
Modelo	HE 01	HE 03	HE 04	HE 05	HE06
Tamaño Gel mm	65x80	110x150	150x180	200x250	165x180
Peine incluido (n° de muestras)	6/10	16/20	16/20	22/27	18/36
N° máximo muestras	48	90	150	220	180
Grosor peine mm	1,5	1,5	1,5	1,5	1,5
Posiciones para peines	3	3	3	5	5
Peines opcionales (n° de muestras)	8/10	10/30	10/30	22/44	-
	13/16	25/30	25/30	22/40	-
Grosos opcionales mm	1-2	1-2	1-2	1-2	1-2
Importe	371,00 €	442,00 €	549,00 €	599,00 €	655,00 €

## Cubetas horizontales para electroforesis

- Cubetas sin juntas, duraderas y para una seguridad completa.
- Electrodo de platino 99,99%.
- Admiten diferentes tamaños de portageles.

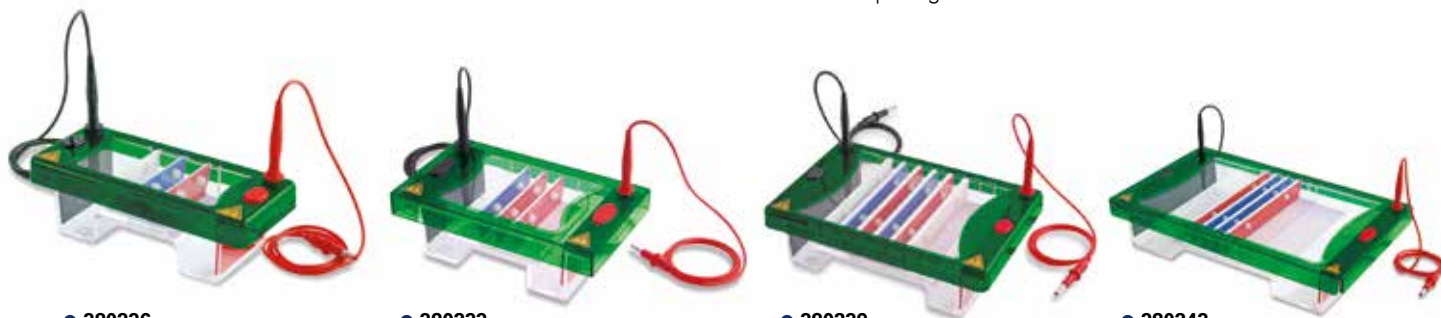

● 380236

● 380233

● 380239

● 380243

Referencia	380230	380234	380237	380242
<b>Modelo</b>	EHS1100SYS	EHS1200SYS	EHS1300SYS	EHS1400SYS
<b>Tamaño gel mm</b>	7x7cm/7x10cm	10x7cm/10x10cm	15x7cm/15x10cm/15x15cm	20x10cm/20x20cm/20x25cm
<b>Portageles-UV</b>	7x7cm/7x10cm	10x7cm/10x10cm	15x7cm/15x10cm/15x15cm	20x10cm/20x20cm/20x25cm
<b>Peines incluidos</b>	2x8 de 1mm	2x16 de 1mm	2x20 de 1mm	2x20 de 1mm
<b>Peines opcionales (muestras)</b>	8, 10 y 16	8, 12, 16 y 25	8, 12, 20 y 35	10, 16, 25, 30, 36 y 50
<b>Espesor de peines</b>	0,75 – 1 y 1,5mm	0,75 – 1 – 1,5 y 2mm	0,75 – 1 – 1,5 y 2mm	0,75 – 1 – 1,5 y 2mm
<b>Muestras capacidad</b>	64	100	210	550
<b>Volumen buffer</b>	225ml	300ml	500ml	1200ml
<b>Dimensiones Ancho x Fondo x Alto</b>	210x90x90mm	220x120x90mm	265x175x90mm	395x230x90mm
<b>Fuente recomendada</b>	Enduro 300 y EV2310			EV2310 y EV2650
<b>Importe</b>	<b>611,00 €</b>	<b>651,00 €</b>	<b>718,00 €</b>	<b>1.024,00 €</b>

Ref.	Descripción	Importe
<b>380230</b>	Cubeta EHS1100SYS, con portageles 7x7cm y 7x10cm	<b>611,00 €</b>
<b>380231</b>	Cubeta EHS1101SYS, con portageles 7x7cm	<b>545,00 €</b>
<b>380233</b>	Cubeta EHS1102SYS, con portageles 7x10cm	<b>545,00 €</b>
<b>380234</b>	Cubeta EHS1200SYS, con portageles 10x7cm y 10x10cm	<b>651,00 €</b>
<b>380235</b>	Cubeta EHS1201SYS, con portageles 10x7cm	<b>611,80 €</b>
<b>380236</b>	Cubeta EHS1202SYS, con portageles 10x10cm	<b>611,80 €</b>
<b>380237</b>	Cubeta EHS1300SYS, con portageles 15x7cm, 15x10cm y 15x15cm	<b>718,00 €</b>
<b>380238</b>	Cubeta EHS1301SYS, con portageles 15x7cm	<b>665,00 €</b>
<b>380239</b>	Cubeta EHS1302SYS, con portageles 15x10cm	<b>665,00 €</b>
<b>380241</b>	Cubeta EHS1303SYS, con portageles 15x15cm	<b>665,00 €</b>
<b>380242</b>	Cubeta EHS1400SYS, con portageles 20x10cm, 20x20cm y 20x25cm	<b>1.024,00 €</b>
<b>380243</b>	Cubeta EHS1401SYS, con portageles 20x10cm	<b>983,00 €</b>
<b>380245</b>	Cubeta EHS1402SYS, con portageles 20x20cm	<b>983,00 €</b>
<b>380249</b>	Cubeta EHS1403SYS, con portageles 20x25cm	<b>983,00 €</b>

### Accesorios

Peine EHS1100: 8, 10 o 16 muestras (opciones: 1mm y 1,5mm)	<b>Consultar</b>
Peine EHS1200: 8, 12, 16 o 25 muestras (opciones: 1mm y 1,5mm)	<b>Consultar</b>
Peine EHS1300: 10, 12, 20 o 35 muestras (opciones: 1mm y 1,5mm)	<b>Consultar</b>
Peine EHS1400: 10, 16, 25, 30, 36 o 50 muestras (opciones: 1mm y 1,5mm)	<b>Consultar</b>

## Cubetas horizontales para electroforesis ENDURO

- Cubetas diseñadas en una pieza sin juntas para una rápida separación de fragmentos de DNA y RNA en geles de agarosa.
- Electrodo de platino protegidos y de fácil sustitución.
- Tapa de seguridad que impide su conexión si no está cerrada.
- Drenaje para reciclaje de buffer y sistema antigoteo.
- Incluyen: cubeta, tapa con electrodos, portageles y peines.



● 380414

Referencia	380410	380412	380414	380418	380420
<b>Modelo ENDURO</b>	7.7	7.10	10.10	15.10	15.15
<b>Tamaño gel mm</b>	70x70mm	70x100mm	100x100mm	150x100mm	150x150mm
<b>Portageles-UV</b>	70x70mm	70x100mm	100x100mm	150x100mm	150x150mm
<b>Peine incluido</b>	2x8 de 1,5mm	2x8 de 1,5mm	2x10 de 1,5mm	16y20 de 1,5mm	16y20 de 1,5mm
<b>nº max.muestras</b>	32	64	100	140	210
<b>Volumen buffer</b>	225ml	225ml	300ml	500ml	500ml
<b>Dimensiones externas mm Ancho x Fondo x Alto</b>	210x90x90	210x90x90	220x125x90	220x125x90	265x175x90
<b>Fuente recomendada</b>	Enduro-300				
<b>Importe</b>	<b>341,00 €</b>	<b>363,00 €</b>	<b>379,00 €</b>	<b>440,00 €</b>	<b>569,90 €</b>

### Peines opcionales para ENDURO 7.7 y 7.10

1/16/12MC/5/8 y 10 de 1,5mm.

8/12MC y 16 de 1mm.

Peines MC compatibles con pipeta multicanal.

### Peines opcionales para ENDURO 15.10 y 15.15

10/12/16MC/20/30MC/35 de 1,5mm; 14MC/16MC/20 de 2mm.

8/10/12/14MC/16MC/18MC/20/28MC/30MC de 1mm; 20 de 0,75mm.

Peines MC compatibles con pipeta multicanal.

### Peines opcionales para ENDURO 10.10

12/16 de 0,75mm.

8/10MC/12/16/20MC de 1mm.

10MC/12/20MC de 1,5mm.

16/25 de 2mm.

Peines MC compatibles con pipeta multicanal.

## 380422 ENDURO 20.20

- Tamaño del gel: 20x20cm.
- Volumen de buffer: 1200ml.
- Máximas muestras: 450.
- Dimensiones: 395x230x90mm (Ancho x Fondo x Alto).
- Incluye: cubeta, peines 2x40 y 2x20 pocillos de 1,5mm, portageles, guía de carga para gel y cierres laterales.

642,00 €



● 380422

### Accesorios y peines opcionales para 20.20

20MC/25/39/40MC de 1mm; 20MC/40MC de 1,5mm.

40MC y 50 de 2mm; 16/20MC 0,75mm.

Portageles transparente UV.

## 380416 ENDURO 96

- Configurada como microplaca de 96 pocillos (8x12).
- Tamaño del gel: 10x12cm.
- Volumen de buffer: 300ml.
- Máximas muestras: 100.
- Dimensiones: 220x125x90mm (Ancho x Fondo x Alto).
- Incluye: cubeta, peine formato PCR bloque 12x8 con 8 pocillos de 1,5mm para un marcador DNA portageles, guía de carga para gel y cierres laterales.
- Permite trabajar con pipeta multicanal de 8 canales.

572,00 €



● 380416

### Bloques opcionales para ENDURO 96

**380427** Bloque 96 (8x12) de 1mm para un marcador DNA.

566,00 €

**380428** Bloque 96 (8x12) de 1mm para dos marcadores DNA.

566,00 €

**380429** Bloque 96 (8x12) de 1,5mm para dos marcadores DNA.

566,00 €

## 380435 Cubeta de electroforesis vertical LAN-24.10 675,00 €



● 380435

- Electroforesis de proteínas PAGE.
- Cubeta de electroforesis VERTICAL, fabricada en material acrílico de alta calidad y en una sola pieza sin juntas.
- Equipo completo para formar geles de 82x82mm.
- Soporte para geles, dispositivo para polimerización con junta de silicona en la base.
- Placas de vidrio planas y formateadas, con espaciadores fijos de 1 ó 1,5mm.
- Electrodo de platino.
- Tapa con sistema de seguridad con desconexión por apertura.
- Juego de peines de 10 y 15 pocillos para geles de 1 y 1,5mm.
- Número de geles: 1 o 2.
- Número de muestras: 10 o 15 por gel (máximo 30).
- Dimensiones placa vidrio: 102x85mm.
- 200V durante 45-60min (Fuente recomendada Enduro-300).
- Volumen de buffer: 400-750ml.
- Dimensiones: 100x150x140mm (Ancho x Fondo x Alto).
- Peso: 1Kg.

## 380436 Cubeta de electroforesis vertical LAN-25.10 948,00 €

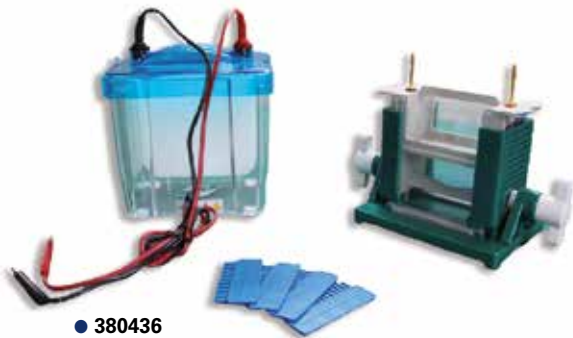

● 380436

- Electroforesis de proteínas PAGE.
- Cubeta de electroforesis VERTICAL, fabricada en policarbonato de alta calidad y óptima visibilidad, en una sola pieza sin juntas.
- Equipo completo para formar geles de 83x73mm y 83x95mm.
- Soporte para formación de geles.
- Mayor volumen para una mejor disipación del calor.
- Placas de vidrio planas y formateadas.
- Electrodo de platino.
- Tapa con sistema de seguridad con desconexión por apertura.
- Incluye peines: 10 pocillos 1mm (167µl), 10 pocillos 1,5mm (251µl), 15 pocillos de 1mm (132µl) y 15 pocillos de 1,5mm (198µl).
- Número de geles: 1 o 2.
- Número de muestras: 10 o 15 por gel (máximo 30).
- Dimensiones placa vidrio: 102x85mm.
- Volumen de buffer: 1350ml.
- Dimensiones: 163x165x175mm (Ancho x Fondo x Alto).
- Peso: 1Kg.

## 380438 Cubeta de electroforesis vertical LAN-24.20 1.099,00 €



● 380438

- Electroforesis de proteínas PAGE.
- Cubeta de electroforesis VERTICAL, fabricada en material acrílico de alta calidad y en una sola pieza sin juntas.
- Equipo completo para formar geles de 130x100mm.
- Soporte para geles, dispositivo para polimerización con junta de silicona en la base.
- Placas de vidrio planas y formateadas, con espaciadores fijos de 1 o 1,5mm.
- Electrodo de platino.
- Tapa con sistema de seguridad con desconexión por apertura.
- Juego de peines de 12 y 16 pocillos para geles de 1 y 1,5mm.
- Número de geles: 1 o 2.
- Número de muestras: 12 o 16 por gel (máximo 32).
- Volumen de buffer: 1.200ml.
- Dimensiones: 190x120x1710mm (Ancho x Fondo x Alto).
- Peso: 2Kg.

## Cubetas de electroforesis vertical (sistema modular)

- Para aplicaciones de electroforesis de proteínas PAGE, con módulos ampliables para electroblotting y electroforesis 2D.
- Gran variedad de peines opcionales.
- Compatibles con geles preparados comerciales: Novex-SERVAgel-Thermo Precise Pierce-BIO-RAD Protean.

### 380430 Cubeta vertical V-10

694,00 €

- Tapa de seguridad, electrodos de platino puro.
- Cubeta para 1 - 4 geles (o 2 geles comerciales).
- Tamaño del gel: 10x10x0,2cm.
- Serpentín de refrigeración incluido.
- Peine de 12 pocillos de 1mm.
- Número máximo de muestras: 4x20.
- Volumen buffer mínimo/máximo: 250ml/1200ml.
- Dimensiones externas: 190x130x150mm (Ancho x Fondo x Alto).
- Peines opcionales: 5, 8, 10, 12, 16 y 20 pocillos.
- Grosor de peines opcionales: 0,75, 1, 1,5 y 2mm.
- Voltaje recomendado: 50/150V.
- Base soporte para formar geles.
- Placas planas y placas formateadas 10x10cm.
- Cables de conexión.



● 380430

### 380432 Cubeta V-10 con módulo Electroblotting

968,00 €

- Cubeta V-10 completa.
- Con 4 cassettes para electroblotting y 8 esponjas de fibra.

### 380434 Cubeta V-10 con módulo 2D

979,00 €

- Cubeta V-10 completa.
- Módulo 2D, con 10 capilares para geles de 8 cm.



● 380440

### 380440 Cubeta vertical V-20

1.624,00 €

- Tapa de seguridad, electrodos de platino puro.
- Cubeta para 1 - 4 geles (o 2 geles comerciales).
- Tamaño del gel: 16x17,5cm.
- Tamaño de las placas: 20x20x0,4cm.
- Serpentín de refrigeración incluido.
- 2 peines de 24 pocillos de 1mm.
- Número máximo de muestras: 4x48.
- Volumen buffer mínimo/máximo: 640ml/5300ml.
- Dimensiones externas: 300x270x180mm (Ancho x Fondo x Alto).
- Peines opcionales: 1, 5, 10, 18, 24, 30, 36 y 48 pocillos.
- Grosor de peines opcionales: 0,75, 1, 1,5 y 2mm.
- Voltaje recomendado: 100/150V.
- Base soporte para formar geles.
- Cables de conexión.



● 380440 + 380442

### 380442 Módulo Electroblotting para V-20

888,00 €

- Con 4 cassettes para electroblotting y 18 esponjas de fibra.
- Para 4 geles grandes o 16 minigeles.
- Con serpentín de refrigeración.

### 380444 Módulo Electroblotting Maxi-platino para V-20

646,00 €

- Con 1 cassette para electroblotting y 6 esponjas de fibra.
- Distancia entre electrodos: 4cm.
- Con serpentín de refrigeración.



● 380442

#### Accesorios

Peines de grosor 0,75mm, 1mm, 1,5mm y 2mm para V-10

**Consultar**

Peines de grosor 0,75mm, 1mm, 1,5mm y 2mm para V-20

**Consultar**

**Fuente para electroforesis**

**370242 Fuente para electroforesis ENDURO-300**

**578,00 €**



● 370242

- Fuente de electroforesis ENDURO, de alto nivel en seguridad y protección.
- Aseguran un constante voltaje y amperaje.
- Pantalla LCD para lectura de parámetros seleccionados.
- 4 salidas en paralelo que permiten trabajar con 4 cubetas simultáneamente.
- Modelo 300, de aplicación en geles horizontales y geles verticales PAGE mini.
- Rango de voltaje/incrementos: 2-300V/1V.
- Rango de amperaje/incrementos: 4-500mA/ 1mA.
- Rango de potencia: 90W.
- Modo operativo: Voltaje o corriente (amperaje).
- Temporizador: 1-999 minutos o en continuo.
- Dimensiones: 190x250x80mm (Ancho x Fondo x Alto).
- Peso: 2,5Kg.
- Voltaje: 120-230V/50-60Hz.

**370246 Fuente para electroforesis ENDURO-250**

**1.095,00 €**



● 370246

- Fuentes de electroforesis ENDURO, de alto nivel en seguridad y protección.
- Aseguran un constante voltaje y amperaje.
- Pantalla LCD para lectura de parámetros seleccionados.
- 4 salidas en paralelo que permiten trabajar con 4 cubetas simultáneamente.
- Modelo 250 de aplicación en geles horizontales y verticales cuando la programación es necesaria y en aplicaciones de electroblotting.
- Rango de voltaje/incrementos: 2-250V/1V.
- Rango de amperaje/incrementos: 10-3000mA/ 10mA.
- Rango de potencia/incrementos: 1-300W/1W.
- Modo operativo: Voltaje, corriente (amperaje) o potencia.
- Temporizador: 1-99 horas y 59 minutos o en continuo.
- Dimensiones: 190x250x80mm (Ancho x Fondo x Alto).
- Peso: 2,5Kg.
- Voltaje: 120-230V/50-60Hz.

## Fuentes para electroforesis



- Fuentes de alimentación para sistemas de electroforesis.
- 3 años de garantía.
- Pantalla LCD 160x32 pixeles.
- Posibilidad de programación manual o memorizada.
- Control por microprocesador que permite:
  - Memorización hasta 9 programas.
  - Lectura y programación de parámetros:
    - Voltaje: en pasos de 1 V.
    - Amperaje: en pasos de 1 mA.
    - Potencia: en pasos de 1W.
  - Programación Kv/h. 0.99,99 kV/h.
  - Temporizador hasta 99 horas 59 minutos.
  - Alarma indicadora por fin de programa.
- Resolución: 1V - 1mA - 1W.
- Sistemas de seguridad en caso de sobretensión y cortocircuito con desconexión automática.
  - Salidas en paralelo: 4, para conectar hasta 4 equipos.
  - Salida USB.
  - Posibilidad de control remoto a través de PC.
  - Consultar guía de aplicaciones.
  - Voltaje 210-250V/50-60Hz.



Modelo	Aplicaciones recomendadas
EV 2310	Geles Horizontales y Verticales, electroelución Mini Wester Blotting-Mini Semi Dry Blotting
EV 2650	Geles Horizontales y Verticales, Electroelución
EV 3020	Wester Blotting, semi dry botting,...
EV 3620	Secuenciación DNA, 2D-sistemas,
EV 3610	Geles Horizontales y Verticales, electroelución Semi Dry Blotting
EV 3150	Secuenciación DNA, 2D-sistemas, Geles Horizontales y Verticales, electroelución
EV 3330	Secuenciación DNA, 2D-sistemas,

Referencia	370231	370265	370202	370261	370215	370233	370262
Modelo	EV 2310	EV 2650	EV 3020	EV 3610	EV 3150	EV 3330	EV 3620
Voltaje V.	0...300	0...600	0...300	0...600	0...1200	0...3000	0...6000
Amperaje mA.	0...1000	0...500	0...2000	0...1000	0...500	0...200	0...100
Potencia W.	0...150	0...150	0...300	0...300	0...300	0...300	0...300
Peso Kg	4,3	4,3	10	10	10	10	10
Dimensiones mm Ancho x Fondo x Alto	240x200x130mm		310x260x130mm				
Importe	958,40 €	958,40 €	1.360,00 €	1.360,00 €	1.360,00 €	1.998,00 €	2.078,40 €

**Sistemas de documentación de geles de electroforesis**

- Sistemas autónomos para documentación básica de geles.

**Aplicaciones**

- Detección de ácidos nucleicos: bromuro etidio, SYBR@Green.
- Detección de proteínas.

**DOC.PRINT CX3**

**Especificaciones**

- Las imágenes obtenidas se pueden almacenar en puerto USB2.
- Gran display LCD de 12'6" para visualización de la imagen.
- Cámara CX3 de grado científico CCD.
- Resolución: 3Mpx (1600x1200) ampliable a 20 Megapixel.
- Profundidad de pixel: 16-bit, 65. 536 niveles de grises.
- Cámara oscura de ABS.
- Máximo campo de visión.
- Autoexposición.

**Software incluido Vision capt, para captura y análisis de imágenes**

- Cálculo de peso molecular, cuantificación de bandas, conteo de colonias, cálculo de distancias, anotaciones.

**59912 DOC PRINT CX3 4.939,00 €**

- Cámara CX3, cámara oscura ABS, filtro emisión F590, Software Visión Capt.
- Transiluminador no incluido.

**E.BOX CX5**

- Las imágenes obtenidas se pueden almacenar en puerto USB3.
- Gran display LCD de 12,6" para visualización de la imagen con pantalla táctil.
- Cámara CX5 de grado científico CCD.
- Resolución: 5Mpx (2600x1950) ampliable a 20Mpx.
- Profundidad de pixel: 16-bit, 65. 536 niveles de grises.
- Cámara oscura de acero inoxidable y aluminio.
- Máximo campo de visión.
- Autoexposición, zoom motorizado, iluminación automática.
- Chip y procesador Sony.
- Enfriamiento pasivo.
- Alta sensibilidad para fluorescencia.
- Escaneado progresivo.
- Iluminación Epi blanca
- Posibilidad de trabajo en red.

**59922 E-BOX CX5 7.910,00 €**

- Cámara CX5, cámara oscura de acero, filtro emisión F590, Software Visión Capt, Epi iluminación visible LED.
- Portafiltros múltiple, transiluminador 200x200mm.



● 59912



● 59922

**Accesorios**

<b>59524</b>	Transiluminador 312nm 210x260mm 6x8W	<b>Ver página 121</b>
<b>59511</b>	Transiluminador Superbright 312nm 210x260mm 6x8W	<b>Ver página 121</b>
<b>59466</b>	Convertor en luz blanca	<b>534,00 €</b>
<b>59467</b>	Convertor en luz azul	<b>534,00 €</b>
<b>58614</b>	Gafas de protección UV	<b>Ver página 121</b>



## Sistemas de documentación de geles Quantum / Infinity

- Sistemas de imagen basados en PC para documentación de geles.
- Indicados para documentación, cuantificación y publicación.
- Interfaz USB3.
- Autoexposición, zoom motorizado.

### Aplicaciones

- 6 canales de excitación en el rango visible y ultravioleta que permite aplicaciones como geles de DNA y RNA, geles proteína fluorescentes 1D, geles sin tinción, etc. Pueden emplearse un gran número de tinciones como bromuro de etidio, Sybr-safe, Sybr-green, Gel-Red, Gel-Green, Sybr-gold, GFP, Pro-Q Emerald 300, Sypro-Ruby, FITC, DAPI, etc.
- Tinciones colorimétricas de geles proteínas, azul de Coomassie, tinción de plata, rojo Ponceau S, tinción de cobre, tinción de zinc, así como films de rayos X, autoradiografías, geles SSCP, placas y frascos de cultivo.

### Software Bio-Vision para análisis de imagen

- Formato TIFF científico o formatos propios.
- Interfaz intuitiva Apps Studio: innovadora librería de aplicaciones que contienen más de 40 protocolos para geles, colonias, autoradiografías, microplacas y otras muestras fluorescentes o colorimétricas. Supone el mejor sistema de configuración posible en términos de la fuente de luz de excitación, filtro de emisión y nivel de sensibilidad.
- Escáner dinámico 3D: permite reconstruir los datos para crear modelos tridimensionales en vivo. Esto proporciona información directa de la dinámica de la imagen, nivel de background y cantidad de proteína o DNA.

- Función Image Master Assistant: automáticamente monitoriza la intensidad máxima y mínima obtenida en la imagen, indica la dinámica de la imagen, el ratio señal/ruido y advierte acerca de la saturación de pixel. Es la función perfecta para cuantificación, asegurando que su imagen es siempre apropiada cualquiera que sea su uso.
- Cálculo de distancias.
- Contaje de colonias.
- Cálculo de valores de peso molecular.
- Cuantificación de banda.
- Editar comentarios y símbolos.

### Cámara CX5

- Cámara grado científico CCD.
- Grado 0, cero defecto.
- Resolución de imagen: 5Mpx. ampliable a 20Mpx.
- Resolución nativa: 2600x1950 (5200x3900).
- Procesador y chip Sony.
- Refrigeración pasiva.
- Tecnología HAD (Hole Accumulation Diode).
- Conexión USB.
- 16-bit, 65536 niveles de gris.
- Escáner progresivo.
- Velocidad obturador variable en continuo.
- Alta sensibilidad para detección de fluorescencia.
- Modo en vivo o tiempo de exposición.
- Opciones de binning.

### 59923 Quantum CX5

**Consultar**

- Sistema semi-automático.
- Incluye: cámara ST5, cámara oscura acero inoxidable y aluminio, filtro de emisión F590 para aplicaciones estándar, Software Bio-Vision, Epi-iluminación LED visible, portafiltros múltiple y transiluminador extraíble 20x20 cm.

### 59924 Infinity CX5

**Consultar**

- Sistema totalmente automático con control de la iluminación por software (excepto iluminación EPI UV).
- Con un solo click el sistema automáticamente capturaré la mejor imagen posible.
- Incluye: cámara CX5, cámara oscura de acero inoxidable y aluminio, filtro de emisión F590 para aplicaciones estándar, Software Bio-Vision, Epi-iluminación LED visible, portafiltros múltiple y transiluminador extraíble 200x200mm.
- Ampliable a quimioluminiscencia.

### Opciones

- Pantalla de conversión UV a luz blanca para geles de proteína o autoradiografías.
- Pantalla de conversión UV a luz azul para tinciones como GFP, SYBR Green o Sypro orange.
- Zoom motorizado.
- Epi-iluminación UV dual 254nm y 365nm para TCL.
- Transiluminador Super-Bright 21x26cm 312nm. Modelo que detiene toda la luz visible y mejora la calidad de la visualización y documentación del gel.
- 10 filtros de emisión disponibles.
- Plantilla para IQ/OQ/PQ.



● 59923



● 59924



● 59919

### GELSMART

- Rápido acceso a imágenes de alta calidad de geles de electroforesis utilizando tablet o smartphone.
  - Con Epi-iluminación azul.
  - Permite visualizar señales de DNA, tinciones de azul de Coomassie, colonias en placas.
  - Formato de 100x100mm.
  - Rápida adquisición de resultados.
  - Evita la exposición a UV, debido a la Epi-iluminación azul.
  - Fuente de luz azul: 470nm.
  - Luz blanca en la base.
  - Compatible para DNA con: EcoSafe, SYBR Safe, GelScreen.
  - Para proteínas: rojo brillante, plata/azul Coomassie, SYPRO.
  - Dimensiones base: 168x216x54mm (Ancho x Fondo x Alto).
  - Dimensiones totales: 168x216x128mm (Ancho x Fondo x Alto).
  - Peso: 1,2Kg.
  - Voltaje: AC - 12V/1,5A.
- (App opcional para Android 4.4 y superior o IOS 9.0 y superior)

59919 GELSMART

858,00 €

### Bio Link-Crosslinker



- Sistema rápido para fijación de ácidos nucleicos a membranas y para eliminar contaminaciones.
- Control por microprocesador.
- Sin pérdida de información por fallo de electricidad.
- Memorización de últimos valores energía/tiempo.
- Desconexión automática de seguridad.
- Pantalla LED con pulsadores membrana.
- Ventana observación impermeable UV.
- Cámara interna de acero inoxidable.
- Programación de energía UV con integración de tiempo.
- Longitud de onda UV: 254nm (59970) o de 312nm (59973).
- Fuente UV: 5 tubos de 8W.
- Funciones: 9 energías UV preseleccionadas, selección manual energía/tiempo
- Rangos energía (J): 0 - 99,99 y 0 - 9,999.
- Tiempo programable: 0 - 999,9 minutos.
- Dimensiones exteriores: 305 x 360 x 350mm (Ancho x Fondo x Alto).
- Dimensiones interiores: 145x330x260mm (Ancho x Fondo x Alto).
- Voltaje: 230V/50-60Hz.

59970 Bio Link-Crosslinker 254nm

1.799,00 €

59973 Bio Link-Crosslinker 312nm

1.882,00 €

### Transiluminador luz azul DUT-48



● 59960

- La exposición a la luz azul no causa ningún daño al usuario ni al DNA de la muestra.
- 108 puntos de iluminación LED de larga duración y alta intensidad. Permite la observación de un amplio rango de fluorocromos. Alta intensidad y excelente homogeneidad.
- Se puede utilizar individualmente como plataforma de luz azul.
- Módulo blu-ray de transiluminación uniforme. Bajos valores de fondo.
- Pantalla ajustable. Se puede utilizar con una sola mano lo que permite manipular y observar el gel más fácilmente.
- Comparando con los equipos de iluminación UV habituales, el módulo de luz azul presenta una mayor uniformidad de iluminación, la observación de la muestra es más simétrica y la calidad de las fotografías es mejor.
- Excelente calidad LED. Ahorro de energía y mayor protección del medio ambiente. No es necesario cambiar lámparas. Sin mantenimiento. Las lámparas LED pueden alcanzar las 100.000 horas de uso.
- Filtro transparente del mismo tamaño que la pantalla. Funcionamiento seguro, sin necesidad de usar gafas de seguridad u otro dispositivo de protección.

#### Parámetros técnicos:

- Longitud de onda: 470nm.
- Potencia: DC 24V 0.65A.
- Tamaño del gel: 100x160mm.
- Dimensiones: 210x210x30mm (Ancho x Fondo x Alto).
- Peso: 2.3Kg.

59960 Transiluminador luz azul DUT-48

525,00 €

## Transiluminador

### Transiluminador SUPERBRIGHT

- Filtro que elimina la luz visible de los tubos UV.
- Ideal para trabajar con: SYBR-Green®, bromuro de etidio, SYBR Gold®, SYBR Safe®, Sypro Orange®, Sypro Ruby®, Gel Star.
- Filtro F-440 que aumenta en un 25% la señal para SYBR-Green® o bromuro de etidio.
- Pantalla de seguridad UV.
- Intensidad 70% o 100% seleccionable.
- Tubos de 8W de intensidad.
- Marco de acero inoxidable.
- Filtros de duración ilimitada.
- Motor para refrigeración.

Referencia	Modelo	Tamaño pantalla	nm	Tubos UV	Importe
<b>59511</b>	ECX-F26MX	210x260mm	312	5x8W	<b>1.545,00 €</b>

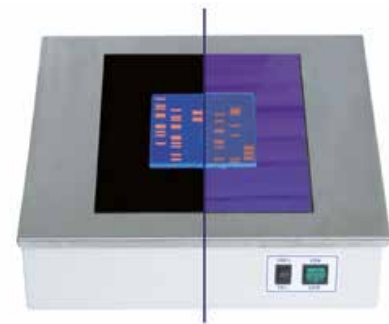

● Superbright Standard

### 59530 Transiluminador SkyLight SUPERBLUE 1.441,00 €

- Elimina los daños de la luz UV en los geles DNA y RNA.
- Ideal para: Sybr Safe®, Gel-Red®, Sypro Orange®, Sypro Ruby®, Gel-Star®, SYBRGold®, SYBR-Green® I&II y eGFP®, entre otros.
- Tamaño filtro: 200x200mm.
- Iluminación LED con luz azul.



● 59530

### Transiluminador Serie ECX

- Para visualización en geles de electroforesis.
- Pantalla de seguridad UV.
- Intensidad 70% o 100% seleccionable.
- Tubos de 8W de intensidad.
- Marco de acero inoxidable.
- Filtros de duración ilimitada.

Referencia	Modelo	Tamaño pantalla	nm	UV/W	Importe
<b>59451</b>	ECX-F15M	150x150mm	312	4x8W	<b>1.029,00 €</b>
<b>59453</b>	ECX-F20M	200x200mm	312	5x8W	<b>1.172,00 €</b>
<b>59524</b>	ECX-F26M	210x260mm	312	5x8W	<b>1.370,00 €</b>



### 59458 Transiluminador de luz blanca 814,80 €

- Pantalla con iluminación blanca 200x200mm.

#### Lámparas UV de repuesto y accesorios

<b>VLT8C</b>	Lámpara 8W 254nm	<b>45,00 €</b>
<b>VLT8M</b>	Lámpara 8W 312nm	<b>54,70 €</b>
<b>VLT8L</b>	Lámpara 8W 365nm	<b>45,00 €</b>
<b>VLT15C</b>	Lámpara 15W 254nm	<b>50,00 €</b>
<b>VLT15M</b>	Lámpara 15W 312nm	<b>63,80 €</b>
<b>VLT15L</b>	Lámpara 15W 365nm	<b>45,00 €</b>
<b>58614</b>	Gafas de protección UV	<b>74,80 €</b>
<b>58616</b>	Protector facial UV	<b>144,00 €</b>





● 596215



● 596216



● 596217



● 596218

## Termobloque HB-105

- Temperatura regulable desde amb. +5°C hasta 105°C.
- Uniformidad:  $\pm 0,2^\circ\text{C}$  a 37°C.
- Precisión:  $\pm 0,3^\circ\text{C}$  (25-90°C) y  $\pm 0,6^\circ\text{C}$  (90-105°C).
- Salida USB.
- Pantalla digital para tiempo y temperatura.
- Temporizador hasta 99h y 59 min.
- Sensor de temperatura externo.
- Condiciones de trabajo: +10 a +40°C y hasta 80% HR.
- Permite trabajar con bloques intercambiables para tubos desde 0,2ml a 50ml.
- Bloques no incluidos (ver accesorios).
- Dimensiones: 210x290x120mm (Ancho x Fondo x Alto).
- Peso: 3,2Kg.
- Voltaje: 200-240V/50-60Hz.

Modelo	HB105-1	HB105-2
Referencia	<b>596215</b>	<b>596216</b>
Nº Bloques Capacidad	1	2
Temperatura	amb+5°C .. +105°C	
Uniformidad	$\pm 0,2^\circ\text{C}$	
Dimensiones mm Ancho x Fondo x Alto	210x290x120	
Peso Kg	3,2	
Potencia W	110	210
Importe	<b>270,00 €</b>	<b>378,00 €</b>

## Termobloque HB-150

- Temperatura regulable desde amb. +5°C hasta 150°C.
- Uniformidad:  $\pm 0,2^\circ\text{C}$  a 37°C.
- Precisión:  $\pm 0,3^\circ\text{C}$  (25-90°C) y  $\pm 0,6^\circ\text{C}$  (90-150°C).
- Salida USB.
- Pantalla digital para tiempo y temperatura.
- Temporizador hasta 99h y 59 min.
- Sensor de temperatura externo.
- Condiciones de trabajo: +10 a +40°C y hasta 80% HR.
- Permite trabajar con bloques intercambiables para tubos desde 0,2ml a 50ml.
- Bloques no incluidos (ver accesorios).
- Dimensiones: 210x290x120mm (Ancho x Fondo x Alto).
- Peso: 3,2Kg.
- Voltaje: 200-240V/50-60Hz.

Modelo	HB150-S1	HB150-S2
Referencia	<b>596217</b>	<b>596218</b>
Nº Bloques Capacidad	1	2
Temperatura	amb+5°C .. +150°C	
Uniformidad	$\pm 0,2^\circ\text{C}$	
Dimensiones mm Ancho x Fondo x Alto	210x290x120	
Peso Kg	3,2	
Potencia W	110	210
Importe	<b>351,00 €</b>	<b>446,00 €</b>

### Accesorios

<b>596220</b>	Bloque para 30 microtubos 0,2ml	<b>135,00 €</b>
<b>596221</b>	Bloque para 20 microtubos 0,5ml	<b>135,00 €</b>
<b>596222</b>	Bloque para 20 microtubos 1,5ml	<b>135,00 €</b>
<b>596223</b>	Bloque para 20 microtubos 2,0ml	<b>135,00 €</b>
<b>596224</b>	Bloque para 12 tubos cónicos 5ml	<b>135,00 €</b>
<b>596229</b>	Bloque para 12 tubos cónicos 15ml	<b>135,00 €</b>
<b>596225</b>	Bloque para 4 microtubos 50ml	<b>135,00 €</b>
<b>596226</b>	Bloque baño María para HB105-1 y HB150-S1	<b>58,00 €</b>
<b>596227</b>	Bloque baño María para HB105-2 y HB150-S2	<b>77,00 €</b>
<b>596228</b>	1 Kg perlas de aluminio para baño	<b>69,00 €</b>

## Bloques calefactores (termobloques) para tubos, microtubos y microplacas

- Termobloques compactos, diseñados para trabajos que requieran fiabilidad, uniformidad y precisión de resultados.
- Bloques intercambiables de 0,2ml, 0,5ml, 1,5ml, 2ml, 5ml, 10ml, 15ml, 50ml, microplacas 96, microplacas 384 pocillos y cubetas.
- Bloques mixtos 0,5 y 1,5ml y para 0,2/0,5 y 1,5ml.
- Opcionalmente se puede suministrar una sonda de temperatura externa.
- Facilidad para intercambiar los bloques.
- Modelos con capacidad de 1 o 2 bloques.
- Incluyen tapa para una mejor homogeneidad de temperatura.
- **El Modelo 596117** permite regulación independiente en cada bloque.

Referencia	596115	596116	596117
Nº plazas	1	2	
Rango temperatura	amb. +5°C...105°C		
Uniformidad temp.	±0,2°C @ 37°C		
Estabilidad temp.	±0,5°C @ 37°C		
Tiempo de 25° a 100°C	≤15 min.		
Temporizador	1min -99hora-59min		
Potencia	100W	200W	300W
Dimensiones mm Ancho x Fondo x Alto	190x250x130	210x365x150	210x365x150
Peso Kg	2,5	4,5	
Voltaje	230V/50-60Hz		
Importe	282,00 €	403,00 €	520,00 €

### Accesorios

596070	Bloque para 96 tubos PCR 0,2ml.	165,00 €
596077	Bloque para 20 tubos 5ml.	127,40 €
596083	Sonda de temperatura externa.	156,00 €
596072	Bloque para 35 tubos PCR 1,5ml.	127,40 €
596079	Bloque para 12 tubos 15ml.	151,90 €
596086	Bloque para 24 tubos hasta 13mm Ø.	127,40 €
596074	Bloque mixto 15x0,5ml + 20x1,5ml.	127,40 €
596081	Bloque placa microtiter o 4 portas.	112,50 €
596088	Bloque para 2 tubos hasta 40mm Ø.	125,00 €
596076	Bloque mixto 32x0,2ml + 22x0,5ml + 9x1,5ml.	132,00 €
596084	Bloque para placa 384 pocillos.	269,00 €
596071	Bloque para 45 tubos PCR 0,5ml.	135,00 €
596078	Bloque para 20 tubos 10ml.	127,40 €
596085	Bloque para 24 tubos hasta 12mm Ø.	127,40 €
596073	Bloque para 35 tubos PCR 2,0ml.	127,40 €
596080	Bloque para 6 tubos 50ml.	151,90 €
596087	Bloque para 14 tubos hasta 16mm Ø.	127,40 €
596075	Bloque mixto 20x1,5ml + 5x2,0ml.	127,40 €
596082	Bloque liso.	95,00 €
596089	Bloque para 14 cubetas hasta 12,5mm.	196,00 €

## Baños calefactores controlados por microprocesador

- Control por microprocesador.
- Pantalla digital para lectura y selección de temperatura.
- Puerto RS232.
- Cámara calefactora fabricada en acero inoxidable, para una transferencia uniforme de calor.
- Bloques intercambiables para microtubos desde 0,2ml, hasta tubos de 50ml y placas microtiter y de PCR.

Referencia	Nº Bloques Capacidad	Temperatura °C	Uniformidad	Dimensiones AnchoxFondoxAlto	Peso	Importe
596111	1	amb +5...150°C	0,2°C	200x260x80mm	2,2Kg	439,00 €
596112	2	amb +5...150°C	0,2°C	200x260x80mm	2,2Kg	559,00 €



● 596115



● 596116



● 596117



● 596111

### Accesorios

<b>596051</b>	Bloque para 48 tubos PCR 0,2ml	<b>121,60 €</b>	<b>596059</b>	Bloque para 20 tubos hasta 13mm	<b>111,00 €</b>
<b>596052</b>	Bloque para 20 tubos 2ml	<b>116,50 €</b>	<b>596060</b>	Bloque para 12 tubos cónicos 15ml	<b>116,50 €</b>
<b>596053</b>	Bloque para 24 tubos 0,5ml	<b>116,50 €</b>	<b>596061</b>	Bloque para 5 tubos cónicos 50ml	<b>116,50 €</b>
<b>596054</b>	Bloque para 24 tubos 1,5ml	<b>116,50 €</b>	<b>596064</b>	Bloque para 1 placa PCR 96 pocillos	<b>269,00 €</b>
<b>596056</b>	Bloque para 35 tubos hasta 6mm	<b>116,50 €</b>	<b>596065</b>	Bloque para 2 placas PCR 96 pocillos	<b>269,00 €</b>
<b>596057</b>	Bloque para 20 tubos hasta 10mm	<b>111,00 €</b>	<b>596066</b>	Bloque para 1 placa microtiter o 4 portaobjetos (Sólo para 596112)	<b>269,00 €</b>
<b>596058</b>	Bloque para 20 tubos hasta 12mm	<b>111,00 €</b>			

### Termobloques con agitación con bloque (termomezcladores)

- Aplicaciones: mezclar, calentar o enfriar microtubos, tubos y microplacas.
- Pantalla LCD para lectura de valores de trabajo.
- Velocidad regulable hasta 1500rpm (2mm órbita vibración).
- Temporizador hasta 99 horas y 59 minutos.
- Tecnología Peltier.
- Temperatura regulable desde amb. +5°C hasta 100°C.
- Modelo refrigerado: desde 0°C hasta 100°C (ambiente -20°C...100°C).
- Bloques intercambiables de 0,2ml, 0,5ml, 1,5ml, 2ml, 5ml, 10ml, 15ml, 50ml, microplacas 96, microplacas 384 pocillos y bloques mixtos 0,5 y 1,5ml y para 0,2/0,5 y 1,5ml. (Ver accesorios).
- **Incluye bloque para 35 tubos 1,5 ml.**
- Voltaje: 230V/50-60Hz (120V/50-60Hz opcional).



● 88810

Referencia	<b>88810</b>	<b>88810R</b>
<b>Velocidad regulable</b>	200-1500rpm	
<b>Órbita de Vibración</b>	2mm	
<b>Rango temperatura</b>	amb. +5°C...100°C	0°C...100°C
<b>Uniformidad temperatura</b>	±0,5°C	
<b>Tiempo 100°C a 20°C</b>	-	≤15 min.
<b>Tiempo de 25 a 100°C</b>	≤15 min.	
<b>Temporizador</b>	1min -99hora-59min	
<b>Potencia</b>	150W	
<b>Dimensiones mm Ancho x Fondo x Alto</b>	220x300x175	
<b>Peso</b>	7Kg	8,5Kg
<b>Importe</b>	<b>1.230,00 €</b>	<b>1.820,00 €</b>



● 88817



● 88818



● 88819  
● 88820



● 88821



● 88823



● 88824



● 88825



● 88826

### Accesorios

<b>88817</b>	Bloque para 96 PCR 0,2ml (200-1500rpm)	<b>163,00 €</b>	<b>88823</b>	Bloque para 12 tubos 15ml (200- 750rpm)	<b>204,00 €</b>
<b>88818</b>	Bloque para 54 tubo 0,5ml (200-1500rpm)	<b>151,20 €</b>	<b>88824</b>	Bloque para 6 tubos 50ml (200-750rpm)	<b>204,00 €</b>
<b>88819</b>	Bloque para 35 tubos 1,5ml (200-1500rpm)	<b>151,20 €</b>	<b>88825</b>	Bloque microplaca (200-1500rpm)	<b>151,20 €</b>
<b>88820</b>	Bloque para 35 tubos 2,0ml (200-1500rpm)	<b>151,20 €</b>	<b>88826</b>	Bloque placa Deep-Well (200-800rpm)	<b>204,00 €</b>
<b>88821</b>	Bloque mixto 15x0,5ml+20x1,5ml (200-1500rpm)	<b>151,20 €</b>	<b>88827</b>	Bloque baño María 103x67x30mm (200-1500rpm)	<b>151,20 €</b>
<b>88822</b>	Bloque 24 tubos hasta 12mm Ø (200-1200rpm)	<b>151,20 €</b>	<b>88828</b>	Bloque 15 tubos 5ml (200-1200rpm)	<b>151,20 €</b>

## 88920 Termobloque con agitación HM y bloque magnético

1.296,00 €

- Temperatura regulable desde amb. hasta 100°C.
- Uniformidad:  $\pm 0,5^\circ\text{C}$ .
- Velocidad de calentamiento 5,5°C/minuto.
- Protección por sobretemperatura.
- Velocidad de agitación variable entre 200 y 1500rpm.
- Órbita de vibración: 3mm.
- 9 programas seleccionables.
- Pantalla TFT para tiempo, velocidad de agitación y temperatura.
- Temporizador hasta 99h y 59 min.
- Bloques magnéticos para un fácil intercambio.
- Permite trabajar con bloques intercambiables para tubos desde 0,2ml a 50ml.
- Incluye bloque magnético para 24 microtubos 1,5ml.
- Dimensiones: 190x235x130mm (Ancho x Fondo x Alto).
- Potencia: 200W.
- Peso 7,3Kg.
- Voltaje: 110-220V/50-60Hz.



● 88920

## 88920R Termobloque refrigerado con agitación HCM y bloque magnético

1.752,00 €

- Temperatura regulable desde 0°C hasta 100°C.
- Uniformidad:  $\pm 0,5^\circ\text{C}$ .
- Velocidad de calentamiento 5,5°C/minuto.
- Protección por sobretemperatura.
- Velocidad de agitación variable entre 200 y 1500rpm.
- Órbita de vibración: 3mm.
- 9 programas seleccionables.
- Pantalla TFT para tiempo, velocidad de agitación y temperatura.
- Temporizador hasta 99h y 59 min.
- Bloques magnéticos para un fácil intercambio.
- Permite trabajar con bloques intercambiables para tubos desde 0,2ml a 50ml.
- Incluye bloque magnético para 24 microtubos 1,5ml.
- Dimensiones: 190x235x130mm (Ancho x Fondo x Alto).
- Potencia: 200W.
- Peso 7,3Kg.
- Voltaje: 110-220V/50-60Hz.



● 88920R

Ref.	Modelo	Nº bloques capacidad	Temperatura	Uniformidad	Dimensiones mm Ancho x Fondo x Alto	Peso Kg	Importe
88920	HM	1	amb .. +100°C	$\pm 0,5^\circ\text{C}$	235x200x120	7,3	1.296,00 €
88920R	HCM	1	0°C .. +100°C	$\pm 0,5^\circ\text{C}$	235x200x120	7,3	1.752,00 €

### Accesorios

88901	Bloque magnético con tapa para 96x0,2ml y placas PCR	158,00 €
88902	Bloque magnético con tapa para 24 microtubos 0,5ml	158,00 €
88903	Bloque magnético con tapa para 24 microtubos 1,5ml	158,00 €
88904	Bloque magnético con tapa para 24 microtubos 2,0ml	158,00 €
88905	Bloque magnético con tapa para 8 tubos cónicos 15ml	310,00 €
88906	Bloque magnético con tapa para 4 tubos cónicos 50ml	285,00 €
88907	Bloque magnético con tapa para 8 tubos cónicos 5ml	210,00 €
88908	Bloque magnético con tapa para 1 microplaca 96/384 pocillos	158,00 €

**Termomezcladores refrigerados BIOER**

- Equipos con funciones de mezclado-agitación y control de temperatura.
- Bloques intercambiables, de forma sencilla.
- Tecnología peltier y control PID.
- Equipo con sistema de refrigeración incorporado.
- Bloques con tapa incorporada.



● 88872 + 88878

**88872 Termomezclador refrigerado MB-102**

**1.486,00 €**

- Control digital de los parámetros de tiempo, temperatura y velocidad con amplia pantalla digital VDF.
- Temperatura regulable desde ambiente -14°C ... +100°C.
- Velocidad regulable desde: 300 a 1.500rpm.
- Temporizador regulable entre 1 min y 99 horas-59minutos.
- Órbita de vibración 3mm.
- Bloques para microtubos, tubos y microplacas no incluidos (ver accesorios).
- Velocidad de calentamiento ≤ 12 min (20°C a +100°C).
- Velocidad enfriamiento: ≤ 15 min (100°C a amb +10°C).
- Uniformidad de temperatura: ≤ ±0,5°C.
- Dimensiones: 328x166x249mm (Ancho x Fondo x Alto).
- Potencia 150W.
- Peso: 8,5Kg.
- Voltaje: 230V/50-60hz.



● 88878

**Bloque intercambiables para MB-102**

<b>88876</b>	Bloque 96x0,2ml / placa 96 PCR	1500rpm	<b>220,00 €</b>
<b>88877</b>	Bloque microtubos 54x0,5ml	1500rpm	<b>220,00 €</b>
<b>88878</b>	Bloque microtubos 40x1,5ml	1500rpm	<b>220,00 €</b>
<b>88879</b>	Bloque microtubos 24x15ml	1500rpm	<b>208,00 €</b>
<b>88880</b>	Bloque baño de agua	1500rpm	<b>220,00 €</b>
<b>88881</b>	Bloque microtubos 40x2,0ml	1500rpm	<b>208,00 €</b>
<b>88883</b>	Bloque Elisa 96 pocillos	1500rpm	<b>272,00 €</b>
<b>88884</b>	Bloque mixto 26x0,5ml+24x1,5ml	1500rpm	<b>327,00 €</b>

**89872 Termomezclador refrigerado MB-202**

**2.290,00 €**

- Control digital de los parámetros de tiempo, temperatura y velocidad con amplia pantalla táctil
- Temperatura regulable desde ambiente -15°C ... +100°C.
- Velocidad regulable desde: 300 a 3.000rpm.
- Temporizador regulable entre 1 min y 99 horas-59minutos.
- Órbita de vibración 3mm.
- Bloques para microtubos, tubos y microplacas no incluidos (ver accesorios).
- Velocidad de calentamiento ≤ 12 min (20°C a +100°C) para bloques hasta 2ml.
- Velocidad de calentamiento ≤ 21 min (20°C a +100°C) para bloques de 5-50ml.
- Velocidad enfriamiento: ≤ 15 min (100°C a amb +10°C).
- Uniformidad de temperatura: ≤ ±0,5°C.
- Dimensiones: 310x210x145mm (Ancho x Fondo x Alto).
- Potencia 180W.
- Peso: 6,3Kg.
- Voltaje: 100-240V/50-60hz.



● 89872

**Bloque intercambiables para MB-202**

<b>89876</b>	Bloque 96x0,2ml / placa 96 PCR	2000rpm	<b>393,00 €</b>
<b>89877</b>	Bloque microtubos 54x0,5ml	2000rpm	<b>587,00 €</b>
<b>89878</b>	Bloque microtubos 35x1,5ml	2000rpm	<b>587,00 €</b>
<b>89879</b>	Bloque tubos 12x15ml	1000rpm	<b>490,00 €</b>
<b>89880</b>	Bloque tubos 4x50ml	1000rpm	<b>477,00 €</b>
<b>89881</b>	Bloque microtubos 35x2,0ml	2000rpm	<b>587,00 €</b>
<b>89882</b>	Bloque microplaca 384 pocillos	3000rpm	<b>587,00 €</b>
<b>89883</b>	Bloque microtubos 12x5,0ml	1000rpm	<b>587,00 €</b>
<b>89884</b>	Bloque mixto 20x1,5ml+32x0,2ml	2000rpm	<b>587,00 €</b>



● 89884



## Termociclador LANCYCLER GENE.Q 24 x 0,2ml

- Termociclador de alto rendimiento, estructura compacta, de uso sencillo y resultados fiables en un mismo equipo.
- Tecnología Peltier.
- Gran pantalla gráfica LCD 320x240mm.
- Rápido: Velocidad de calentamiento  $\geq 5^{\circ}\text{C} / \text{seg.}$
- Velocidad de enfriamiento:  $\geq 4^{\circ}\text{C} / \text{seg.}$
- Temperatura regulable 4-99,9°C.
- Precisión y uniformidad de temperatura:  $\leq \pm 0,2^{\circ}\text{C.}$
- Hasta 100 programas almacenables en memoria.
- Control de temperatura en bloque o en tubo a elección.
- Tapa de presión ajustable y temperatura regulable entre 30°C...+110°C.
- Máximo nº de ciclos: 99.
- Conexión: RS232.
- Dimensiones: 212x297x200mm (Ancho x Fondo x Alto).
- Peso: 3,2Kg.
- Voltaje: 220V/50Hz (120V/60Hz opcional).

### 88832 LAN CYCLER GENE.Q

2.827,00 €

- Con bloque 24x0,2ml, tiras 8x0,2ml.
- Microplacas de 24x0,2ml.



● 88832



## Termociclador LIFE EXPRESS con bloque 96x0,2ml

- Con bloque para 96 tubos de 0,2ml, tubos de 0,2ml en tiras y microplacas PCR 96x0,2ml.
- Rango de temperatura: 4°C hasta 99,9°C con tecnología Peltier.
- Velocidad de calentamiento  $\geq 3^{\circ}\text{C}/\text{seg.}$
- Velocidad de enfriamiento:  $\geq 2^{\circ}\text{C}/\text{seg.}$
- Precisión de temperatura en bloque  $\leq 0,3^{\circ}\text{C}@55^{\circ}\text{C}$ ,  $\leq 0,3^{\circ}\text{C}@72^{\circ}\text{C}$ .
- Uniformidad de temperatura del bloque:  $\leq 0,3^{\circ}\text{C}$ .
- Función gradiente de temperatura, diferencial 1°-30°C.
- Hasta 100 programas en memoria interna.
- Programación hasta 16 segmentos, con 5 pasos y 99 ciclos.
- Amplia pantalla LCD de 3,8" (75x58mm).
- Control de temperatura en bloque o en tubo.
- Tapa regulable y temperatura regulable entre 30°C...+110°C.
- Visualización gráfica del proceso.
- Dimensiones: 274x397x219mm (Ancho x Fondo x Alto).
- Peso: 7,3Kg.
- Voltaje: 100-240V/50-60Hz.

### 88845 Termociclador LIFE-EXPRESS

2.865,00 €

- Con bloque gradiente 96x0,2ml.



● 88845



## Termociclador TC-S

- Con bloque para 96 tubos de 0,2ml, tubos de 0,2ml en tiras y microplacas PCR 96x0,2ml.
- Rango de temperatura: 4°C hasta 99°C, por Peltier.
- Velocidad de calentamiento/enfriamiento  $\geq 3^{\circ}\text{C}/\text{seg.}$
- Precisión de temperatura en bloque  $\leq 0,3^{\circ}\text{C}@55^{\circ}\text{C}$ .
- Uniformidad de temperatura del bloque:  $\leq 0,3^{\circ}\text{C}$ .
- Resolución de temperatura: 0,1 °C.
- Programas: hasta 16 carpetas con 16 programas (256 programas).
- Programación hasta 30 segmentos con 99 ciclos.
- Pantalla táctil LCD color de 7" 800x480mm.
- Control de temperatura en bloque o en tubo.
- Tapa ajustable y temperatura regulable entre 30°C...+110°C.
- Visualización gráfica del proceso.
- Dimensiones: 280x370x250mm (Ancho x Fondo x Alto).
- Peso: 11Kg.
- Voltaje: 100-240V/50-60Hz.

### 88847 Termociclador TC-S

3.360,00 €

- Con bloque 96x0,2ml, tiras 0,2ml y microplaca PCR.





● 88816

### Termociclador LifeTouch con pantalla táctil color

- Con bloque para 96 tubos de 0,2ml, tubos de 0,2ml en tiras y microplacas PCR 96x0,2ml.
- Termociclador con función gradiente.
- Rango de temperatura: 4°C hasta 105°C.
- Velocidad de calentamiento  $\geq 4^\circ\text{C} / \text{seg.}$
- Velocidad de enfriamiento:  $\geq 4^\circ\text{C} / \text{seg.}$
- Precisión de temperatura en bloque  $\leq 0,1^\circ\text{C}@55^\circ\text{C}$  y  $\leq 0,2^\circ\text{C}@90^\circ\text{C}$ .
- Uniformidad de temperatura del bloque:  $\leq 0,2^\circ\text{C}$ .
- Resolución de temperatura:  $\leq 0,1^\circ\text{C}$ .
- Rampas de temperatura regulables 0,1°C y 4°C.
- Rango de gradiente 30-105°C (diferencial: 1-30°C).
- Pantalla táctil LCD color de 6,5 pulgadas.
- Enfriamiento por tecnología Peltier.
- Control de temperatura en bloque o en tubo.
- Tapa de presión ajustable y temperatura regulable entre 30°C...+110°C.
- Visualización gráfica del proceso.
- Memoria para almacenamiento de 250 programas + USB.
- Máximo nº de ciclos: 99.
- Puertos: USB y LAN.
- Potencia: 600W.
- Dimensiones: 345x250x270mm (Ancho x Fondo x Alto).
- Peso: 10Kg.
- Voltaje: 100-240V/50-60Hz

**88816 Termociclador LifeTouch**

**4.035,00 €**

### Termociclador GENEMAX



- Termociclador de alta gama en precisión, uniformidad, rapidez y control.
- Seis módulos "Peltier" independientes y 12 sensores de temperatura, que permiten usar 6 temperaturas de annealing diferentes en un mismo bloque.
- Con bloque para 96 tubos de 0,2ml, tubos de 0,2ml en tiras y microplacas PCR 96 x0,2ml.
- Termociclador con bloque con función gradiente (1-30°C).
- Rango de temperatura: 4°C hasta 105°C.
- Velocidad de calentamiento  $\geq 5^\circ\text{C} / \text{seg.}$
- Velocidad de enfriamiento:  $\geq 4^\circ\text{C} / \text{seg.}$
- Precisión de temperatura:  $\leq 0,1^\circ\text{C}@55^\circ\text{C}$ ,  $\leq 0,15^\circ\text{C}@95^\circ\text{C}$ ,  $\leq 0,2^\circ\text{C}@72^\circ\text{C}$ .
- Uniformidad de temperatura del bloque:  $\leq 0,2^\circ\text{C}$  (Bloque níquel) -  $\leq 0,1^\circ\text{C}$  (Bloque Oro).
- 6 zonas de temperatura independientes.
- Dos bloques disponibles: níquel u oro.
- Tapa de presión ajustable y temperatura regulable entre 30°C...+110°C.
- Pantalla táctil LCD en color de 10,4 pulgadas.
- Enfriamiento por tecnología Peltier.
- Control de temperatura en bloque o en tubo.
- Visualización gráfica del proceso.
- Memoria para almacenamiento de 250 programas +USB.
- Máximo nº de ciclos: 99.
- Comunicación: LAN y Bluetooth.
- Potencia: 200W.
- Dimensiones: 316x457x309mm (Ancho x Fondo x Alto).
- Peso: 14Kg.
- Voltaje: 100-240V/50-60Hz.

**88865 GENEMAX con bloque níquel**

**7.764,00 €**

**88866 GENEMAX con bloque oro**

**8.626,00 €**

## 88815 Termociclador LIFE-ECO

3.490,00 €

- Display LCD y pantalla táctil 5,7".
- Con bloque para 96x0,2ml, tubos en tiras y microplaca PCR 96x0,2ml.
- Bloque con función gradiente de temperatura, con rango 30-105°C y diferencial de gradiente 1-30°C.
- Refrigeración por Peltier.
- Rango de temperatura: 4°C .. +105°C, con resolución 0,1°C.
- Precisión temperatura ≤ 0,1°C a 55°C y ≤ 0,2°C a 90°.
- Uniformidad de temperatura ≤ 0,3°C.
- Velocidad de calentamiento y enfriamiento temperatura: 4°C/s.
- Modo de control de temperatura: bloque o tubo.
- Rango de rampa ajustable: 0,1°C .. 4°C.
- Memoria para 250 programas e ilimitados con USB.
- Número máximo de ciclos: 99.
- Tiempo: 0-9min 59s.
- Autopausa y protección eléctrica.
- Rango de ajuste de la temperatura de la tapa: 30-110°C.
- Función de autocierre de la tapa de seguridad.
- Interfaz: USB.
- Dimensiones: 260x335x270mm (Ancho x Fondo x Alto).
- Potencia: 600W.
- Peso: 10Kg.



● 88815

## 88840 Termociclador XP para bloques intercambiables 2.945,00 €

- Termocicladores multifunción.
- Bloques intercambiables para tubos de 0,2ml +microplaca PCR 96x0, 2ml y bloque dual 48x0,2ml+48x0, 2ml.
- Reconocimiento automático de bloques.
- Gran superficie de lectura y funcionamiento sencillo e intuitivo.
- Tapa con temperatura regulable y presión ajustable.
- Termociclador con cabezal dual puede trabajar independientemente con 2 programas diferentes.
- Pantalla: 320x240mm.
- No incluye bloque.

### Software incluido que permite:

- Acceder, modificar o borrar archivos y programas.
- Ajustar automáticamente el ratio de calentamiento/enfriamiento.
- Visualizar en tiempo real los datos en cada fase del programa.
- Auto-inicio en caso de fallo de suministro eléctrico.
- Tiempo total programado y tiempo restante.
- Protección por fallo eléctrico y alarma por fin de ciclo.

### Especificaciones técnicas

- Rango de temperatura: 4°C a +99°C.
- Velocidad temperatura: 4°C/s calentamiento, 3°C/s enfriamiento.
- Precisión temperatura: ≤ 0,3°C (72°C).
- Uniformidad: ≤ 0,4°C (55°C).
- Tapa termostatzada: 30°C ..+110°C.
- Rango de gradiente de temperatura: 1-30°C (Bloque 88856).
- Modo de control: bloque, tubo.
- Programas: 99.
- Ciclos 99.
- Salida RS232.
- Dimensiones: 340x470x260mm (Ancho x Fondo x Alto).
- Peso: 10Kg.
- Voltaje: 230V/50-60Hz.



● 88840+88853

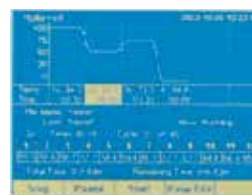

● 88853

● 88856

### Accesorios

88856	Bloque 96x0,2ml con gradiente de temperatura	1.342,00 €
88853	Bloque Doble 48x0,2ml +48x0,2ml	1.342,00 €



### Microplacas para PCR y qPCR PurePlus® original de LABCON

- Para su uso en los termocicladores más usuales: ABI, Biorad, Eppendorf, Thermo, etc.
- Fabricadas 100% en polipropileno de grado médico USP clase VI.
- Autoclavables (122°C 15 minutos) y apta congelación hasta -80°C.
- Certificadas libres DNasa, RNasa, ATP y endotoxinas.

Referencia	Color	Uds/Caja	Importe
<b>3961520</b>	Transparente	10	<b>59,70 €</b>
Microplaca 96x0,1ml medio faldón Fast PCR - Secuenciador- Impresión alfanumérica ABI-Fast:9800-7500-7900H StepOneplus-QuantStudio ABI Secuenciador PRISM:310- 3100-3130-3700-3730-3500			
<b>3972520</b>	Transparente	10	<b>34,00 €</b>
Microplaca 96x0,2ml medio faldón qPCR para termocicladores ABI 7700 Impresión alfanumérica ABI7700-iCycler-iQ5-MyiQ ABI Secuenciador PRISM:310			
<b>3972520XL</b>	Transparente	100 (10x10)	<b>285,00 €</b>
<b>3979520</b>	Transparente	10	<b>59,70 €</b>
Microplaca 96x0,2ml medio faldón Fast PCR - Secuenciador Qpcr ABIConvencional: 9600-9700-Veriti ABI-Fast: 7500-7900H-7300 ABI Secuenciadores PRISM: 3100-3130-3700-3730-3500			
<b>3977520</b>	Transparente	10	<b>59,70 €</b>
Microplaca 96x0,2ml sin faldón PCR convencional Impresión alfanumérica GeneCycler-Mycycler-MiniGradient			
<b>3984520</b>	Transparente	10	<b>89,44 €</b>
Microplaca 384 pocillos estilo ABI ABI. 2700 Veriti-ViiA 7 Quant Secuenciador ABI 3100-3130 qPCR y PCR convencional			

● 3961520



● 3972520



● 3979520



● 3984520



### Microplacas para PCR y qPCR

- Fabricadas en polipropileno, con superficie plana y no deformable.
- Baja absorción de proteínas y mínima pérdida de solución de reacción.
- Microplacas transparentes para lecturas de señales en la parte inferior.
- Microplacas blancas para lectura de señales fluorescentes en la parte superior, previniendo la interferencia cruzada entre pocillos.
- Impresión negra para una fácil identificación.
- Compatible con film por presión, autoadhesivo y en caliente (selladoras).
- Esterilizables en autoclave.
- Libres de DNasa y RNasa.
- Microplacas sin faldón y bajo perfil: minimiza la contaminación y evaporación.
- Microplacas con faldón y pocillos elevados: evita la contaminación cruzada.
- Microplacas con faldón: más resistentes, espacio para etiquetar.

● 402011



Referencia	Volumen	Tipo	Perfil pocillo	Color	UD/Caja	Compatible	Importe
<b>402812</b>	96x0,1ml	Sin faldón	Bajo perfil	Blanca	10	ABI, Biorad, Roche	<b>43,00 €</b>
<b>402812XL</b>	96x0,1ml	Sin faldón	Bajo perfil	Blanca	50 (5x10)	ABI, Biorad, Roche	<b>185,00 €</b>
<b>402001</b>	96x0,2ml	Sin faldón	Alto perfil	Transparente	25		<b>58,00 €</b>
<b>402011</b>	96x0,2ml	Sin faldón	Alto perfil	Blanca	25		<b>60,00 €</b>
<b>402201</b>	96x0,2ml	Sin faldón	Elevado	Transparente	25		<b>58,00 €</b>
<b>402601</b>	96x0,2ml	Medio faldón	Bajo perfil	Transparente	25	ABI	<b>58,00 €</b>
<b>402401</b>	96x0,1ml	Medio faldón	Bajo perfil	Transparente	25	ABI	<b>58,00 €</b>
<b>402411</b>	96x0,1ml	Medio faldón	Bajo perfil	Blanca	25		<b>60,00 €</b>
<b>402501</b>	96x0,1ml	Faldón completo	Bajo perfil	Transparente	25	Opentron	<b>60,00 €</b>
<b>402501XL</b>	96x0,1ml	Faldón completo	Bajo perfil	Transparente	100 (4x25)	Opentron	<b>216,00 €</b>

## Film y tapas selladoras para microplacas PCR original LABCON

- Tapas y film sellador para microplacas, autoclavable a 122°C (15min).
- Permite congelar hasta -86°C.

Referencia	Descripción	Uds	€/Caja
<b>3992820000</b>	Tapa de silicona para microplacas PCR	5	<b>56,70 €</b>
<b>3994520000</b>	Tapa silicona con 96 pocillos cuadrados	5	<b>56,70 €</b>
<b>399453</b>	Film en rollo para microplacas	500	<b>191,00 €</b>
<b>3991520000</b>	Film polipropileno adhesivo	100	<b>94,90 €</b>

## Film para microplacas NEST

- Adecuado para su uso entre -70°C y +100°C.
- No se pega a la piel ni a los guantes.
- Mínima o ninguna autofluorescencia.
- No permeable y compatible con la mayoría de placas.
- Aplicador de film fabricado en TPE 70x78mm para un mejor ajuste del film a la placa.

Referencia	Descripción	Uds	€/Caja
<b>410001</b>	Film de sellado para PCR 146x81mm	100	<b>59,00 €</b>
<b>410001XL</b>	Film de sellado para PCR 146x81mm	500 (5x100)	<b>261,00 €</b>
<b>410011</b>	Film de sellado para qPCR 141x78mm	100	<b>270,00 €</b>
<b>411001</b>	Aplicador de film	1	<b>6,60 €</b>

## Selladora semiautomática de microplacas

- Para aplicaciones en laboratorio que requieran uniformidad y consistencia en el sellado de microplacas.
- Permite regular la temperatura y el tiempo de sellado.
- Presión de sellado ajustable.
- Incluye adaptador para microplacas.
- Acepta microplacas para PCR sin faldón, con medio faldón o faldón completo, placas Deep-Well y placas Elisa.
- Compatibilidad con microplacas: polipropileno PP, poliestireno PS o Polietileno PE.
- Altura de la placa para sellado: 9 - 45mm.
- Pantalla digital para ajuste y lectura de tiempo/temperatura.
- Temperatura regulable hasta 190°C (incrementos 1°C).
- Uniformidad y precisión de temperatura  $\pm 1^\circ\text{C}$ .
- Tiempo de sellado: 0,5 - 10 segundos (incrementos 0,1 segundo).
- Dimensiones: 175x370x330mm (Ancho x Fondo x Alto).
- Peso: 12Kg.

### 38105 Selladora semiautomática de microplacas

*Consultar*

## Gradilla para microplacas y tubos PCR

- Gradilla para 1 microplaca PCR de 96 pocillos o 96 tubos 0,2ml.
- Fabricada en polipropileno, autoclavable.
- Apilable.
- Con tapa de policarbonato transparente.

Referencia	Descripción	Uds	€/Caja
<b>407001</b>	Gradilla Microplaca y tubos PCR con tapa	1	<b>3,90 €</b>
<b>407001XL</b>	Gradilla Microplaca y tubos PCR con tapa	50	<b>125,00 €</b>

## Placas Deep-Well

- Libres DNasa, RNasa y pirógenos.
- Fabricadas en polipropileno USP VI, apilables.
- Autoclavable y apta para centrifuga a 3000rpm.
- Rango de temperatura: -80°C a 120°C.
- Compatible con pipetas multicanales y equipos automáticos.
- Numeración alfanumérica.
- Para extracción DNA, ácidos nucleicos, purificación, etc.

Ref.	Descripción	Estéril	Uds/Caja	€/Caja
<b>501101</b>	Placa Deep Well pocillos redondos 96x0,5ml Fondo V	No	50 (5x10)	<b>93,00 €</b>
<b>502102</b>	Placa Deep Well pocillos redondos 96x1ml Fondo U	No	50 (5x10)	<b>147,00 €</b>
<b>503102</b>	Placa Deep Well pocillos redondos 96x2ml fondo U	No	50 (5x10)	<b>215,00 €</b>
<b>503001</b>	Placa Deep Well pocillos cuadrados 96x2ml fondo V	No	50 (5x10)	<b>157,00 €</b>
<b>503002</b>	Placa Deep Well pocillos cuadrados 96x2,2ml fondo U	No	50 (5x10)	<b>165,00 €</b>
<b>503501</b>	Placa Deep Well pocillos cuadrados 96x2ml fondo V	Si	50 (5x10)	<b>165,00 €</b>
<b>506003</b>	Film silicona para placas Deep Well pocillo cuadrado	No	50 (5x10)	<b>162,00 €</b>
<b>506004</b>	Film silicona perforable para placas Deep Well pocillo cuadrado	No	50 (5x10)	<b>162,00 €</b>

**labcon**

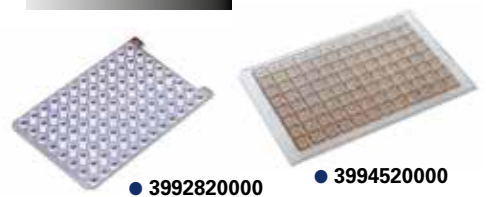

**NEST**  
Biotechnology Co., Ltd.



**NEST**  
Biotechnology Co., Ltd.





● 360002



● 640526



● 360102

### Reservorios para reactivos con tapa en polipropileno

- Fabricado en polipropileno USP VI, autoclavable.
- Fondo en V para usar pipetas multicanales.
- Graduación clara.
- Libre DNasa y RNasa.

Referencia	Descripción	Material	Volumen	Caja	€/Caja
<b>360002</b>	Reservorio con tapa	PP	60ml	25 (5x5)	<b>30,00 €</b>

### Reservorios sin tapa

- Fabricados en PVC transparente, poliestireno blanco o polipropileno.
- Fondo en V.
- Reservorios en poliestireno estériles.
- Reservorios en polipropileno divididos en 12 canales, 4 colores surtidos.

Referencia	Descripción	Volumen	Material	Ud/Caja	€/Caja
<b>640520</b>	Reservorio	55ml	PVC	100	<b>28,00 €</b>
<b>640525</b>	Reservorio estéril	100ml	PS	50	<b>66,00 €</b>
<b>640522</b>	Reservorio estéril	55ml	PS	100	<b>107,00 €</b>
<b>640521</b>	Reservorio estéril	25ml	PS	100	<b>114,70 €</b>
<b>640526</b>	Reservorio 12 canales	50ml	PP	100 (25x4)	<b>112,20 €</b>

### Reservorios poliestireno Heathrow Scientific

- Fabricados en poliestireno blanco, apilables.
- Para trabajos con pipetas multicanales.
- Fondo en V y marcas de graduación a 25 y 50 ml.
- Fabricados en sala limpia

Referencia	Descripción	Estéril	Volumen	Caja	€/Caja
<b>120645</b>	Reservorio en poliestireno	NO	50ml	100	<b>84,00 €</b>
<b>120644</b>	Reservorio en poliestireno	SI	50ml	100	<b>159,00 €</b>

### Refrigerador para reservorios Heathrow Scientific

- Permite mantener una temperatura del reservorio a 5°C durante 3 horas.
- Aptos para reservorios 50ml 120645 y 120644 de Heathrow Scientific.

Referencia	Descripción	Color	Caja	€/Caja
<b>120730</b>	Soporte refrigerado para reservorio	Lila	2	<b>108,00 €</b>
<b>120731</b>	Soporte refrigerado para reservorio	Azul	2	<b>108,00 €</b>

### Reservorios

- Diseño de bajo perfil, para puntas robóticas de bajo volumen.
- Fabricados en polipropileno de alta estabilidad.
- Certificadas libres DNasa, RNasa y pirógenos.
- Conforme ANSI/SBS .
- Compatible con DMSO e inertes al agua.
- Pueden conservarse hasta -80°C.

Referencia	Descripción	Volumen	Caja	€/Caja
<b>360101</b>	Reservorio 8 canales	22ml	50 (10x5)	<b>229,00 €</b>
<b>360102</b>	Reservorio 12 canales	15ml	50 (10x5)	<b>229,00 €</b>
<b>360103</b>	Reservorio 96 canales	195ml	50 (10x5)	<b>187,00 €</b>
<b>360104</b>	Reservorio 384 canales	185ml	50 (10x5)	<b>187,00 €</b>

## Puntas de pipeta Eclipse

- Puntas de pipeta autoclavables Labcon.
- Fabricadas en polipropileno de grado médico.
- Extremos biselados para una baja retención de líquidos.
- Testadas por lotes libres de DNasa, RNasa, DNA humano y endotoxinas.
- Presentación: bolsas, racks autoclavables y recambios para racks.
- Utilizables en las pipetas de los principales fabricantes: Biohit, Brand, Eppendorf, Gilson, Rainin, Thermo-Finnpipette, Labnet, Matrix, Mettler, Nichiryo, Capp, Hamilton, Socorex, etc.
- Disponible tabla de compatibilidad con modelos de pipetas.
- Graduadas.

### Puntas en Bolsa

Referencia	Descripción	Volumen	Uds/Caja	€/Caja
<b>1038800000</b>	Punta eclipse 10µl	0,1-10µl	Bolsa/1000	<b>18,70 €</b>
<b>1038800000XL</b>	Punta eclipse 10µl	0,1-10µl	10x1000	<b>168,00 €</b>
<b>1093800000</b>	Punta eclipse 200µl	20-200µl	Bolsa/1000	<b>12,90 €</b>
<b>1093800000XL</b>	Punta eclipse 200µl	20-200µl	10x1000	<b>116,00 €</b>
<b>1014800000</b>	Punta eclipse 300µl	30-300µl	Bolsa/1000	<b>30,50 €</b>
<b>1014800000XL</b>	Punta eclipse 300µl	30-300µl	10x1000	<b>274,50 €</b>
<b>1046800000</b>	Punta eclipse 1000µl	100-1000µl	Bolsa/1000	<b>30,50 €</b>
<b>1046800000XL</b>	Punta eclipse 1000µl	100-1000µl	10x1000	<b>274,50 €</b>
<b>1025800000</b>	Punta eclipse 5000µl	1-5ml	250	<b>35,10 €</b>
<b>1029800000</b>	Punta eclipse 10000µl	1-10ml	250	<b>41,90 €</b>

### Puntas en Racks

Referencia	Descripción	Volumen	Estéril	Uds/Caja	€/Caja
<b>1038960038</b>	Punta eclipse 10µl	0,1-10µl	No	12 Racks 96	<b>51,25 €</b>
<b>1038965038</b>	Punta eclipse 10µl	0,1-10µl	Si	12 Racks 96	<b>57,35 €</b>
<b>1093960008</b>	Punta eclipse 200µl	20-200µl	No	10 Racks 96	<b>38,75 €</b>
<b>1093965008</b>	Punta eclipse 200µl	20-200µl	Si	10 Racks 96	<b>51,15 €</b>
<b>1014960008</b>	Punta eclipse 300µl	30-300µl	No	6 Racks 96	<b>47,90 €</b>
<b>1014965008</b>	Punta eclipse 300µl	30-300µl	Si	6 Racks 96	<b>51,40 €</b>
<b>1046960008</b>	Punta eclipse 1000µl	100-1000µl	No	6 Racks 96	<b>47,90 €</b>
<b>1046965008</b>	Punta eclipse 1000µl	100-1000µl	Si	6 Racks 96	<b>51,40 €</b>



**Pipetas automáticas**

Ver página 194-201

## Puntas de pipeta ECLIPSE® en racks para rellenar gradillas Eclipse Refill

- Puntas para pipetas libres de DNasa, RNasa, ATP y pirógenos.
- Presentación en cajas que pueden cerrarse de nuevo, y fabricadas con materiales reciclables.

### Puntas en Refill para rellenar gradillas

Referencia	Descripción	Volumen	Uds/Caja	Puntas/Caja	€/Caja
<b>1038260000</b>	Punta eclipse Refill 10µl	0,1-10µl	130 Refill 96	12.480	<b>424,00 €</b>
<b>1093260000</b>	Punta eclipse Refill 200µl	20-200µl	100 Refill 96	9.600	<b>242,00 €</b>
<b>1045290020</b>	Punta eclipse Refill 1250µl	100-1250µl	60 Refill 96	5.760	<b>369,00 €</b>

### Gradillas /Racks para puntas en refill

Referencia	Descripción	Volumen	Uds/Caja	€/Caja
<b>1289960038</b>	Rack para puntas en refill 10µl	0,1-10µl	10	<b>20,00 €</b>
<b>1280960008</b>	Rack para puntas en refill 250µl	20-200µl	10	<b>20,00 €</b>
<b>1279960008</b>	Rack para puntas en refill 1000µl	100-1000µl	6	<b>24,00 €</b>





**Puntas de Pipeta con filtro ZAP® Aerosol filter original de LABCON**

- Aplicaciones: PCR, manipulación DNA, P32.
- Aseguran la integridad de la muestra y su total recuperación.
- Fabricación robótica que asegura la ausencia de contaminación.
- Certificadas: esterilidad, libres DNasa, RNasa, proteasa, endotoxinas, DNA humano, ATP.
- Lotes específicos con pureza certificada.
- Certificación CFR21 - US FDA - CE-IVD.
- Protege la pipeta completamente de fluidos y aerosoles.
- Estériles y presentadas en racks, Autoclavables múltiples veces a 122°C 15 min .
- Utilizables en pipetas: Brand, Eppendorf, Gilson, Sartorius, Rainin, Socorex, Thermo Scientific, etc.
- Disponible tabla de compatibilidades por pipeta y marca.

Referencia	Descripción	Volumen	Vol. Máximo	Graduada	Altura	Uds/Caja	€/Caja
1051965038	Punta Zap aerosol filter 10µl	0,1-10µl	10,7µl	2 y 10µl	31,4mm	12x96	80,60 €
1151965008	Punta Zap aerosol filter 10µl	0,1-10µl	20,0µl	-	38,1mm	10x96	80,60 €
1191965008	Punta Zap aerosol filter 10µl	0,1-10µl	11,0µl	-	47,6mm	10x96	80,60 €
1055965018	Punta Zap aerosol filter 20µl	2-20µl	40,6µl	-	49,7mm	10x96	80,60 €
1094965008	Punta Zap aerosol filter 100µl	10-100µl	105,0µl	-	49,7mm	10x96	80,60 €
1092965008	Punta Zap aerosol filter 100µl	10-100µl	105,0µl	10, 20, 50, 100	49,7mm	10x96	80,60 €
1059965008	Punta Zap aerosol filter 200µl	20-200µl	207,3µl	-	52,1mm	10x96	80,60 €
1158965008	Punta Zap aerosol filter 300µl	30-300µl	300,0µl	-	71,1mm	6x96	64,00 €
1057965018	Punta Zap aerosol filter 1000µl	100-1000µl	1050,0µl	-	88,9mm	6x96	64,00 €



**Puntas de Pipeta con filtro ZAP® Slik baja retención Aerosol filter original de LABCON**



- Puntas con la retención más baja del mercado (soliciten estudio realizado).
- Retención 10 veces inferior a las puntas con filtro estándar de las principales marcas.
- Aplicaciones: PCR, manipulación DNA, P32.
- Aseguran la integridad de la muestra y su total recuperación.
- Fabricación robótica que asegura la ausencia de contaminación.
- Certificadas: esterilidad, libres DNasa, RNasa, proteasa, endotoxinas, DNA humano, ATP.
- Lotes específicos con pureza certificada.
- Certificación CFR21 - US FDA - CE-IVD.
- Protege la pipeta completamente de fluidos y aerosoles.
- Estériles y presentadas en racks.
- Autoclavables múltiples veces a 122°C 15 min.
- Utilizables en pipetas: Brand, Eppendorf, Gilson, Sartorius, Rainin, Socorex, Thermo Scientific, etc.
- Disponible tabla de compatibilidades por pipeta y marca.

Referencia	Descripción	Volumen	Vol. Máximo	Altura	Uds/Caja	€/Caja
1171965008	Punta Zap SLIK aerosol filter 10µl	0,1-10µl	10,7µl	31,4mm	12x96	112,00 €
1173965008	Punta Zap SLIK aerosol filter 10µl	0,1-10µl	11,0µl	47,6mm	10x96	93,70 €
1175965008	Punta Zap SLIK aerosol filter 20µl	2-20µl	40,6µl	49,7mm	10x96	93,70 €
1174965008	Punta Zap SLIK aerosol filter 100µl	10-100µl	207,3µl	49,7mm	10x96	93,70 €
1179965008	Punta Zap SLIK aerosol filter 200µl	20-200µl	207,3µl	52,1mm	10x96	93,70 €
1177965008	Punta Zap SLIK aerosol filter 1000µl	100-1000µl	1050,0µl	88,9mm	6x96	78,50 €





## Puntas sin filtro NEST

- Fabricadas en polipropileno, de grado médico, en sala según ISO 8.
- Puntas y racks autoclavables.
- Resistente a solventes orgánicos.
- Graduación clara para observación.
- Libres de DNasa, RNasa y pirógenos.
- Compatibles con la mayoría de pipetas del mercado.

Referencia	Descripción	Volumen	Uds/Caja	€/Caja
<b>301006</b>	Punta pipeta transparente 10µl	0,1-10µl	10x1000	<b>136,00 €</b>
<b>302106</b>	Punta pipeta amarilla 200µl	10-200µl	10x1000	<b>133,00 €</b>
<b>305006</b>	Punta pipeta transparente 300µl	20-300µl	10x1000	<b>144,00 €</b>
<b>303206</b>	Punta pipeta azul 1000µl	100-1000µl	5x1000	<b>120,00 €</b>

## Puntas con filtro NEST

- Fabricadas en polipropileno, de grado médico, en sala según ISO 8.
- Estériles.
- Puntas y racks autoclavables.
- Bajo nivel de retención.
- Resistente a solventes orgánicos.
- Graduación clara para observación.
- Libres de DNasa, RNasa y pirógenos.
- Compatibles con la mayoría de pipetas del mercado.

### Puntas con filtro en racks

Referencia	Descripción	Volumen	Uds/Caja	€/Caja
<b>311012</b>	Punta con filtro 10µl	0,1-10µl	10x96	<b>61,50 €</b>
<b>310012</b>	Punta con filtro 20µl	2-20µl	10x96	<b>61,50 €</b>
<b>316012</b>	Punta con filtro 100µl	10-100µl	10x96	<b>61,50 €</b>
<b>312012</b>	Punta con filtro 200µl	20-200µl	10x96	<b>61,50 €</b>
<b>313012</b>	Punta con filtro 1000µl	100-1000µl	10x96	<b>65,90 €</b>

### Puntas con filtro en bolsas

Referencia	Descripción	Volumen	Uds/Caja	€/Caja
<b>311001</b>	Punta con filtro 10µl	0,1-10µl	1000	<b>40,00 €</b>
<b>316001</b>	Punta con filtro 100µl	10-100µl	1000	<b>40,00 €</b>
<b>312001</b>	Punta con filtro 200µl	20-200µl	1000	<b>40,00 €</b>
<b>313001</b>	Punta con filtro 1000µl	100-1000µl	500	<b>26,00 €</b>

**NEST**  
Biotechnology Co., Ltd.



● 302106

**NEST**  
Biotechnology Co., Ltd.



● 301006 - 311012



● 312012 - 305006



● 313001



**Tubos para PCR 0,2ml y 0,5ml**

- Tubos para PCR, optimizados para los termocicladores de marcas: Applied Biosystem, Bio Rad, Eppendorf, Hybaid.
- Certificados y testados por lotes: libres de DNasa, RNasa, DNA humano.
- Fabricados 100% en polipropileno virgen.
- Autoclavables.
- Tapones que evitan la evaporación de la muestra.
- Formatos: 0,2ml y 0,5ml, con tapón plano o redondo.

Referencia	Volumen	Descripción	Color	Unidades	Importe/Caja
<b>3936500000</b>	0,2ml.	Tubo PCR 0,2ml tapón plano	Natural	B/1000	<b>75,50 €</b>
<b>122080</b>	0,2ml.	Tubo PCR 0,2ml tapón plano	Azul	B/1000	<b>79,00 €</b>
<b>122086</b>	0,2ml.	Tubo PCR 0,2ml tapón plano	Magenta	B/1000	<b>79,00 €</b>
<b>122090</b>	0,2ml.	Tubo PCR 0,2ml tapón plano	Amarillo	B/1000	<b>79,00 €</b>
<b>3934500000</b>	0,2ml.	Tubo PCR 0,2ml tapón redondo	Natural	B/1000	<b>87,00 €</b>
<b>3022800300</b>	0,5ml.	Tubo PCR 0,5ml tapón plano	Natural	B/1000	<b>45,00 €</b>



● 3945550000



● 3927550000

**Tubos de PCR 0,2ml en tiras y tapones PurePlus® original de LABCON**

- Optimizados para trabajar el termocicladores. Applied Biosystems, Eppendorf, Biorad y otros.
- Fabricados en polipropileno 100% virgen.
- Testado por lotes y certificados libres DNasa, RNasa, ATP y endotoxinas.
- Autoclavable a 122°C (15 min) y congelable hasta -80°C.

Referencia	Descripción	Color	Uds/Caja	€/Caja
<b>3945550000</b>	Tiras de 8 tubos PCR 0,2ml + tira 8 tapones	Transparente	125x8	<b>136,00 €</b>
<b>3955540000</b>	Tiras de 12 tubos PCR 0,2ml + tira 8 tapones	Transparente	80x12	<b>146,00 €</b>
<b>3927550000</b>	Tiras de 8 tubos PCR 0,2ml con tapón unido individual	Transparente	125x8	<b>125,00 €</b>
<b>3929550000</b>	Tiras de 8 tubos PCR 0,2ml con tapón en tira de 8	Transparente	125x8	<b>135,00 €</b>
<b>3942850000</b>	Tira de 8 tapones	Transparente	125x8	<b>29,00 €</b>



● 401001



● 403102



● 406012

**Tubos PCR 0,2ml y tiras de 8 tubos de 0,2ml**

- Fabricados en polipropileno USP grado VI.
- Compatible con la mayoría de termocicladores.
- Espesor extrafino que permite una rápida transferencia térmica.
- Tapón a prueba de fugas, con pérdida inferior a un 0,2%.
- Utilizables en PCR y en RT-PCR.
- Bajo perfil de 15,4mm, diseño que minimiza contaminación por condensados, reduce la evaporación e incrementa la señal fluorescente en RT-PCR.

Referencia	Descripción	Color	Uds/Caja	€/Caja
<b>401001</b>	Tubo PCR 0,2ml tapón plano	Transparente	1000	<b>38,55 €</b>
<b>401001XL</b>	Tubo PCR 0,2ml tapón plano	Transparente	10x1000	<b>340,00 €</b>
<b>403102</b>	Tira de 8 tubos PCR 0,1ml sin tapón	Transparente	125x8	<b>37,50 €</b>
<b>403112</b>	Tira de 8 tubos PCR 0,1ml	Blanco	125x8	<b>37,50 €</b>
<b>403002</b>	Tira de 8 tubos PCR 0,2ml sin tapón	Transparente	125x8	<b>37,50 €</b>
<b>404001</b>	Tiras de 8 tubos PCR 0,2ml con tapón individual	Transparente	120x8	<b>39,00 €</b>
<b>406012</b>	Tira de 8 tapones planos	Transparente	125x8	<b>10,50 €</b>
<b>406112</b>	Tira de 8 tapones redondos	Transparente	125x8	<b>10,00 €</b>

## Microtubos graduados 1,5ml y 2ml

- Fabricados en polipropileno.
- Autoclavables a 121°C.
- **Modelo Safe:** con tapón de seguridad, diseñado para evitar evaporaciones y de fácil cierre y apertura. (Ref. 640450, 640455 y 640439)
- RCF: 18.000xg (Ref. 640440 y Ref. 640455) o 30.000xg (Ref. 640450).
- Graduados y con área de escritura.
- Tapones fácilmente perforables, cierre preciso y baja evaporación.



● 640455

Referencia	Volumen	Fondo	Color	Unidades	€/Caja
<b>640440</b>	1,5ml	Cónico	Natural	1000	<b>14,60 €</b>
<b>640440XL</b>	1,5ml	Cónico	Natural	8x1000	<b>105,00 €</b>
<b>640450</b>	1,5ml Safe	Cónico	Natural	1000	<b>23,70 €</b>
<b>640450XL</b>	1,5ml Safe	Cónico	Natural	8x1000	<b>172,00 €</b>
<b>640455</b>	2ml Safe	Redondo	Natural	1000	<b>23,80 €</b>
<b>640455XL</b>	2ml Safe	Redondo	Natural	8x1000	<b>173,00 €</b>
<b>640439</b>	0,5ml Safe	Cónico	Natural	1000	<b>17,80 €</b>

Colores disponibles: amarillo, azul, ámbar (protector luz), rojo y verde

## Microtubos graduados de 0,6ml, 1,5ml y 2ml

- Certificadas libres de DNasa, RNasa, DNA humano. Endotoxinas  $\leq 0,1$ EU.
- Autoclavables a 121°C, temperatura de uso: -80°C...+121°C.
- Fabricados en polipropileno USP VI libre de metales pesados.
- RCF: 30.000xg.
- Tapón de seguridad, diseñado para evitar fugas, de fácil cierre y apertura.
- Graduados y con área de escritura.

**NEST**  
Biotechnology Co., Ltd.



Referencia	Descripción	Volumen	Fondo	Color	Unidades	€/Caja
<b>605001</b>	Microtubo graduado con tapón	0,6ml	Cónico	Natural	1000	<b>18,80 €</b>
<b>615001</b>	Microtubo graduado con tapón	1,5ml	Cónico	Natural	500	<b>14,00 €</b>
<b>615001XL</b>	Microtubo graduado con tapón	1,5ml	Cónico	Natural	10x500	<b>125,00 €</b>
<b>620011</b>	Microtubo graduado con tapón	2ml	Redondo	Natural	500	<b>15,40 €</b>
<b>620011XL</b>	Microtubo graduado con tapón	2ml	Redondo	Natural	10x500	<b>135,00 €</b>

## Microtubos para centrifugación SuperSpin® 1,5ml (40.000xg) y Superclear (0,5 y 1,7ml) original de LABCON

- Fabricados en polipropileno ópticamente ultraclaro que no interfiere con DNA o PCR.
- Bisagra única de 90° que orienta la tapa plana, para facilitar su ajuste.
- Aplicaciones: extracción DNA, amplificación DNA, prep. PCR, agitación congelable hasta -80°C, centrifugable hasta 40.000xg, extracción fenol-cloroformo.
- Autoclavable a 122°C.
- Certificados libres DNasa, RNasa, pirógenos, ATP y trazas de metales.
- Graduados, cierre hermético, suave apertura y permite la escritura.
- Permite su uso en espectrofotómetros.

**labcon**



● 301670

Referencia	Descripción	Volumen	Centrifuga	Color	Ud/Caja	€/Caja
<b>301670</b>	Tubo SuperSpin	1,5ml	$\leq 40.000xg$	Transparente	500	<b>22,00 €</b>
<b>301670XL</b>	Tubo SuperSpin	1,5ml	$\leq 40.000xg$	Transparente	5000 (10x500)	<b>201,10 €</b>
<b>301671</b>	Tubo SuperSpin	1,5ml	$\leq 40.000xg$	Ambar	500	<b>24,60 €</b>
<b>301672</b>	Tubo SuperSpin	1,5ml	$\leq 40.000xg$	Amarillo	500	<b>24,60 €</b>
<b>301673</b>	Tubo SuperSpin	1,5ml	$\leq 40.000xg$	Naranja	500	<b>24,60 €</b>
<b>301674</b>	Tubo SuperSpin	1,5ml	$\leq 40.000xg$	Rojo	500	<b>24,60 €</b>
<b>301677</b>	Tubo SuperSpin	1,5ml	$\leq 40.000xg$	Azul	500	<b>24,60 €</b>
<b>301678</b>	Tubo SuperSpin	1,5ml	$\leq 40.000xg$	Verde	500	<b>24,60 €</b>
<b>302280</b>	Tubo Superclear	0,5ml	$\leq 20.000xg$	Transparente	1000	<b>44,90 €</b>
<b>301287</b>	Tubo Superclear	1,7ml	$\leq 20.000xg$	Transparente	500	<b>29,10 €</b>



**Microtubos SuperClear con tapón rosca**

- Certificados libres de RNasa, DNasa, DNA humano y ATP.
- Fabricados en resinas ultra transparentes, para una excelente visión del contenido de los tubos.
- Autoclavables y permite congelación a -80°C.
- Aptos para centrifugar hasta 20.000rcf.
- Modelos cónicos 0,5ml, 1,5ml y 2ml y con base de 2ml.
- Junta de seguridad de etileno-propileno y tapón a rosca.

Referencia	Descripción	Volumen	Fondo	Unidades	Importe
<b>3641870000</b>	Tubo con tapón rosca	0,5ml	Cónico con faldón	500	<b>146,00 €</b>
<b>3651870000</b>	Tubo con tapón rosca	1,5ml	Cónico con faldón	500	<b>146,00 €</b>
<b>3621870000</b>	Tubo con tapón rosca	2ml	Cónico con faldón graduado	500	<b>146,00 €</b>
<b>3630870000</b>	Tubo con tapón rosca	0,5ml	Cónico	500	<b>109,00 €</b>
<b>3610870000</b>	Tubo con tapón rosca	1,5ml	Cónico graduado	500	<b>109,00 €</b>
<b>3660870000</b>	Tubo con tapón rosca	2ml	Cónico graduado	500	<b>109,00 €</b>
<b>3600879000</b>	Tapones de colores surtidos (natural, amarillo, azul, blanco, lila, naranja, rojo y verde)			500	<b>69,00 €</b>



● 635001 ● 634001 ● 633001 ● 634101

**Microtubos para centrifugación, con tapa a rosca**

- Permite su centrifugación hasta 20.000xg.
- Autoclavable a 121°C y puede ser congelado hasta -80°C.
- Junta o-ring en el tapón para un perfecto sellado.
- Fabricados en polipropileno.
- Estériles, libres DNasa, RNasa, pirógenos y endotoxinas.

Referencia	Descripción	Volumen	Fondo	Tapón	Ud/Caja	€/Caja
<b>633001</b>	Microtubo tapa rosca	0,5ml	faldón	Azul	500	<b>89,00 €</b>
<b>634001</b>	Microtubo tapa rosca	1,5ml	faldón	Azul	500	<b>73,50 €</b>
<b>634001XL</b>	Microtubo tapa rosca	1,5ml	faldón	Azul	2000 (4x500)	<b>264,00 €</b>
<b>635001</b>	Microtubo tapa rosca	2ml	faldón	Azul	500	<b>73,50 €</b>
<b>635001XL</b>	Microtubo tapa rosca	2ml	faldón	Azul	2000 (4x500)	<b>264,00 €</b>
<b>634101</b>	Microtubo tapa rosca	1,5ml	cónico	Azul	500	<b>73,00 €</b>

Tapones estándar color azul. Otros colores disponibles: amarillo, natural, rosa, rojo y verde



**Criotubos**

- Certificados libres de DNasa, RNasa, DNA humano, endotoxinas.
- Autoclavables a 121°C, temperatura de uso: -80°C...+121°C.
- Fabricados en polipropileno USP VI.
- Paredes gruesas, prácticamente irrompibles.
- Estériles.
- Graduados y con área de escritura.
- Usados para guardar muestras en fase gaseosa de LN2.
- Tapones de cierre interno con junta de silicona.
- Tapones de cierre externo sin junta de silicona.

Ref.	Descripción	Volumen	Cierre	Uds/Caja	€/Caja
<b>618001</b>	Criotubo	0,5ml	Externo	500	<b>79,00 €</b>
<b>606001</b>	Criotubo	1,2ml	Externo	500	<b>82,00 €</b>
<b>607001</b>	Criotubo	2ml	Externo	500	<b>99,80 €</b>
<b>608001</b>	Criotubo	4ml	Externo	500	<b>93,00 €</b>
<b>609001</b>	Criotubo	5ml	Externo	500	<b>144,00 €</b>
<b>618101</b>	Criotubo	0,5ml	Interno	500	<b>84,00 €</b>
<b>606101</b>	Criotubo	1,2ml	Interno	500	<b>92,00 €</b>
<b>607101</b>	Criotubo	2ml	Interno	500	<b>111,00 €</b>
<b>608101</b>	Criotubo	4ml	Interno	500	<b>111,00 €</b>
<b>609101</b>	Criotubo	5ml	Interno	500	<b>156,00 €</b>
<b>61100</b>	Distintivos de colores para tapones			1000	<b>38,90 €</b>
<b>616001</b>	Gradilla para 100 criotubos 2ml (10x10)				<b>6,00 €</b>
<b>616021</b>	Gradilla para 81 criotubos 2ml (9x9)				<b>6,15 €</b>
<b>616121</b>	Gradilla para 81 criotubos 4ml (9x9)				<b>7,00 €</b>
<b>616521</b>	Gradilla para 81 criotubos 5ml (9x9)				<b>7,20 €</b>

## Tubos para centrifuga SuperClear® 15 y 50ml, original de LABCON



- Fabricado en resinas de grado médico (polipropileno).
- Autoclavable.
- Graduación negra y amplia superficie de escritura patentada ViewPoint.
- Esta superficie de escritura impide el emborronamiento al marcar.
- Tapones de bajo perfil que pueden abrirse y cerrarse con una sola mano y que permite su utilización con guantes por su fácil agarre.
- Tapones con sello elastomérico antifugas en su interior.
- Rango de temperatura: -80°C a 122°C (autoclavable y apto para congelación).
- Estériles, libres de pirógenos y libres de DNasa y RNasa.
- Conforme CFR21-USFDA y CE-IVD.
- Racks patentados reciclables (modelo con gradillas: 3191335018 y 3141335018).
- Máxima rcf: 17.000 (tubos de 15ml) y 20.000xg (tubos de 50ml).



Referencia	Descripción	RCF Máx.	Dimensiones Ø x Altura	Volumen	Estéril	Ud/Caja	€/Caja
<b>3131345008</b>	Tubo SuperClear 15ml en bolsas de 50ud	17000xg	17 Ø x 118mm	15ml	Si	500	<b>140,00 €</b>
<b>3141335018</b>	Tubo SuperClear 15ml en racks de 25ud	17000xg	17 Ø x 118mm	15ml	Si	500	<b>192,00 €</b>
<b>3131165008</b>	Tubo SuperClear 15ml en bolsa unitaria	17000xg	17 Ø x 118mm	15ml	Si	500	<b>214,90 €</b>
<b>3181345008</b>	Tubo SuperClear 50ml en bolsas de 50ud	20000xg	29 Ø x 115mm	50ml	Si	500	<b>186,25 €</b>
<b>3191335018</b>	Tubo SuperClear 50ml en racks de 25ud	20000xg	29 Ø x 115mm	50ml	Si	500	<b>240,90 €</b>
<b>3181165008</b>	Tubo SuperClear 50ml en bolsa unitaria	20000xg	29 Ø x 115mm	50ml	Si	500	<b>266,50 €</b>

## Tubos para centrifuga Perform de 15 y 50ml



- Fabricado en resinas de grado médico.
- Autoclavable.
- Graduación negra y amplia banda de escritura blanca. Resistente a disolventes.
- Tapones de bajo perfil que pueden abrirse y cerrarse con una sola mano y que permite su utilización con guantes por su fácil agarre.
- Tapones con sello elastomérico antifugas en su interior.
- Rango de temperatura: -80°C a 122°C (autoclavable y apto para congelación).
- Estériles, libres de pirógenos.
- Conforme CFR21-USFDA y CE-IVD.
- Máxima rcf: 12.500xg.



### Accesorios:

- Gradillas reutilizables en polipropileno para tubos Perform, apta para autoclave 122°C y congelación -86°C.

Ref.	Tubo	RCF max	Dimensiones	Estéril	Ud/Caja	€/Caja
<b>3186345008</b>	Perform 50ml bolsas	12.500xg	115x29mm	Si	500(20x25)	<b>165,40 €</b>
<b>3136345008</b>	Perform 15ml bolsas	12.500xg	118x17mm	Si	500(10x50)	<b>117,60 €</b>
<b>2715224000</b>	Gradilla PP para tubos 15ml				5	<b>30,00 €</b>
<b>2750222000</b>	Gradilla PP para tubos 50ml				5	<b>35,90 €</b>

## Tubos para centrifuga SuperClear® 15 y 50ml en IntegraPack

- Envasados robóticamente y orientados en paquetes de 10 tubos y packs de 5x10.
- Bolsa diseñada para apertura con guantes.
- Los tubos pueden ser extraídos unitariamente con facilidad.
- Los envases son tan seguros que pueden sumergirse completamente.
- Envase de calidad médica que permite rociar con alcohol isopropílico para no introducir contaminación en las cabinas.
- Resto de características ver tubos SuperClear de 15 y 50ml.



● 3131325008



● 3181325008

Referencia	Descripción	RCF Máx.	Volumen	Estéril	Ud/Caja	€/Caja
<b>3131325008</b>	Tubo SuperClear 15ml en IntegraPack	17000xg	15ml	Si	500 (50x10)	<b>277,00 €</b>
<b>3181325008</b>	Tubo SuperClear 50ml en IntegraPack	20000xg	50ml	Si	500 (50x10)	<b>333,60 €</b>



● 3134345001

● 3184345001

### Tubos para Centrifuga MetalFree® original de LABCON

- Específicamente procesados asegurando niveles de trazas de metales  $\leq 1$ ppb.
- 20 metales analizados por debajo de  $\leq 1$ ppb.
- Testado por lotes y certificados libres DNasa, RNasa, ATP y endotoxinas.
- Autoclavable a 122°C (15 min) y congelable hasta -80°C.
- Almacenamiento de muestras y aplicaciones que requieran bajos niveles de trazas.
- Amplia zona de escritura y graduación clara y precisa.

Referencia	Descripción	RCF Máx.	Volumen	Estéril	Uds/Caja	€/Caja
<b>3134345001</b>	Tubos 15ml MetalFree®	17000xg	15ml	Si	500 (10x50)	<b>144,00 €</b>
<b>3184345001</b>	Tubos 50ml MetalFree®	20000xg	50ml	Si	500 (10x50)	<b>201,50 €</b>



● 3132445008

● 3182445008

### Tubos para Centrifuga UVSafe® ámbar original de LABCON

- Certificados para bloquear 100% UV, longitudes de onda VIS o fluorescentes y son ideales para usar con proteínas de DNA, RNA y proteínas sensibles a la luz.
- Completamente opacos, evita el uso de papel de aluminio para evitar radiación UV.
- Testado por lotes y certificados libres DNasa, RNasa, ATP y endotoxinas.
- Autoclavable a 122°C (15 min) y congelable hasta -80°C.
- Almacenamiento de muestras y aplicaciones que requieran bajos niveles de trazas.
- Amplia zona de escritura y graduados.

Referencia	Descripción	RCF Máx.	Volumen	Estéril	Uds/Caja	€/Caja
<b>3132445008</b>	Tubos 15ml UVsafe®	12500xg	15ml	Si	500(10x50)	<b>160,50 €</b>
<b>3182445008</b>	Tubos 50ml UVsafe®	12500xg	50ml	Si	500(10x50)	<b>201,50 €</b>



● 3080820000

● 3081820000

### Tubos para centrífuga de 175 y 225ml

- Fabricado en resinas de grado médico.
- Libres de pirógenos y libres de DNasa y RNasa.
- Testados, libres de Oleamida, DiHEMDA, ftalatos.
- Tapones con sello elastomérico antifugas en su interior.
- Autoclavable y apto para congelación.
- Conforme CFR21-USFDA y CE-IVD.

Ref.	Tubo	RCF max	Dimensiones	Estéril	Ud/Caja	€/Caja
<b>3080820000</b>	Tubo centrífuga 175ml	8000xg	61x117mm	No	48	<b>148,00 €</b>
<b>3080825000</b>	Tubo centrífuga 175ml	8000xg	61x117mm	Si	48	<b>163,15 €</b>
<b>3081820000</b>	Tubo centrífuga 225ml	8000xg	61x137mm	No	48	<b>161,00 €</b>
<b>3081825000</b>	Tubo centrífuga 225ml	8000xg	61x137mm	Si	48	<b>177,00 €</b>

### Tubos ProtectR® para centrifuga, transporte y conservación de muestras

- Evitan la acidificación del CO<sub>2</sub> al almacenar o enviar muestras en hielo seco, que afectaría a la integridad y reproducibilidad de la muestra, evitando la pérdida de actividad proteica.
- Puede ser usado como tubo primario o almacenar tubos de menor tamaño como tubo secundario, evitando la exposición al CO<sub>2</sub>, debido al hielo seco, por su sellado seguro a prueba de fugas.
- Garantizan la integridad de la muestra y la actividad de las proteínas.
- Certificación IATA 95 kPa (Resistencia a fugas por presión, como en transporte aéreo).
- Testado por lotes y certificados libres DNasa, RNasa, ATP y endotoxinas.
- Autoclavable a 122°C (15 min) y congelable hasta -80°C.

Referencia	Descripción	RCF Máx.	Volumen	Estéril	Uds/Caja	€/Caja
<b>3830325000</b>	Tubos ProtectR® 15ml	12500xg	15ml	Si	500 (10x50)	<b>145,00 €</b>
<b>3880325000</b>	Tubos ProtectR® 50ml	12500xg	50ml	Si	500 (10x50)	<b>145,00 €</b>



● 3830325000

● 3880325000

## Microtubos para centrifugación SuperClear® 5ml (25.000xg) original de LABCON

- Puede ser centrifugado en rotores para tubos de 15ml fondo cónico y de 5ml.
- Fabricados en polipropileno ópticamente ultraclearo, que no interfiere con DNA o PCR.
- Tapa plana que asegura el sellado en la centrifugación hasta 25000xg.
- Autoclavable a 122°C y permite congelación hasta -80°C.
- Certificados libres DNasa, RNasa, pirógenos, ATP y trazas de metales.
- Graduados, cierre hermético, suave apertura y permite la escritura.

Referencia	Descripción	Volumen	Centrífuga	Color	Ud/Caja	€/Caja
<b>3048860000</b>	Tubo graduado 5ml tapón a presión	5ml	25000xg	Transparente	250	<b>52,50 €</b>

labcon



● 3048860000

## Tubos para centrifuga 15 y 50ml

- Fabricado en polipropileno el tubo y polietileno el tapón.
- Graduación negra y amplia superficie de escritura.
- Tapones con sellado antifugas.
- Los tapones pueden abrirse y cerrarse con una sola mano.
- Rango de temperatura: -80°C a 122°C (autoclavable y apto para congelación).
- Estériles, libres de pirógenos y libres de DNasa y RNasa.
- Incluye racks (modelo con gradillas).
- Fondo cónico.

Referencia	Descripción	Volumen	Centrífuga	Estéril	Ud/Caja	€/Caja
<b>601051</b>	Tubo en racks	15ml	12000xg	Si	500 (10x50)	<b>85,00 €</b>
<b>601052</b>	Tubo en bolsas	15ml	12000xg	Si	500 (10x50)	<b>78,10 €</b>
<b>602051</b>	Tubo en racks	50ml	12000xg	Si	500 (20x25)	<b>142,00 €</b>
<b>602052</b>	Tubo en bolsas	50ml	12000xg	Si	500 (20x25)	<b>112,50 €</b>
<b>602072</b>	Tubo con faldón en bolsas	50ml	5000xg	Si	500 (20x25)	<b>129,00 €</b>
<b>610001</b>	Gradilla polipropileno para 50 tubos 15ml				50	<b>134,00 €</b>
<b>610101</b>	Gradilla polipropileno para 25 tubos 50ml				50	<b>134,00 €</b>

NEST  
Biotechnology Co., Ltd.



## Tubos para centrifugación 15 y 50ml con tapón rosca

- Fabricados en polipropileno, autoclavables y tapón en PE.
- Graduados y con área para escritura.
- Estériles, libres de DNasa, RNasa y endotoxinas.
- Autoclavable a 122°C y congelable hasta -80°C.
- Presentación en bolsa unitaria.
- Con tapón a rosca color gris.

Ref.	Descripción	Volumen	Centrífuga	Estéril	Ud/Caja	€/Caja
<b>101814</b>	Tubo 15ml estéril en bolsa unitaria	15ml	12000xg	Si	500	<b>78,00 €</b>
<b>101818</b>	Tubo 50ml estéril en bolsa unitaria	50ml	12000xg	Si	500	<b>98,00 €</b>
<b>101813</b>	Tubo 15ml no estéril	15ml	12000xg	No	500	<b>49,90 €</b>
<b>101817</b>	Tubo 50ml no estéril	50ml	12000xg	No	500	<b>74,00 €</b>
<b>101811</b>	Tubo 50ml con faldón	50ml	3000xg	Si	500	<b>99,80 €</b>
<b>101812</b>	Tubo 50ml con faldón	50ml	3000xg	No	500	<b>89,90 €</b>



## Tubos para centrifuga 15 y 50ml

- Fabricados en polipropileno.
- Graduados.
- Autoclavables.

Referencia	Tubo	RCF max	Dimensiones Ø x Alto	Estéril	Ud/Caja	€/Caja
<b>100490</b>	Tubo 50ml	5000rpm	30x115mm	Si	600 (6x100)	<b>108,00 €</b>
<b>100489</b>	Tubo 50ml	5000rpm	30x115mm	No	500	<b>74,80 €</b>
<b>100494</b>	Tubo 50ml con faldón	5000rpm	30x115mm	Si	600 (6x100)	<b>128,00 €</b>
<b>100495</b>	Tubo 50ml con faldón	5000rpm	30x115mm	No	500	<b>93,00 €</b>
<b>100480</b>	Tubo 15ml	5000rpm	17x120mm	Si	1050 (7x150)	<b>145,00 €</b>
<b>100479</b>	Tubo 15ml	5000rpm	17x120mm	No	750	<b>85,00 €</b>



● 100479

● 100480

● 100489

● 100494

## ULTRAPrep® de DNA genómico de tejidos (6003010-6003020)

- Diseñado para rápida preparación de DNA puro.
- Para tejidos humanos, animales (incluido cola de ratón, invertebrados).
- Lisis: 1-2 horas; purificación DNA: 10-20 minutos.
- Muestras hasta 200 mg (cerebro de ratón 50 mg).

## ULTRAPrep® Purificación DNA genómico de bacterias (6007010-6007020)

- Preparación de DNA genómico de organismos procarióticos.
- Rendimiento según especie utilizada.
- E. coli 1,5ml: 8,4 µg; P. stutzeri 2ml: 1,6 µg; B. subtilis 1,5ml: 5,1 µl.

## ULTRAPrep® Purificación de DNA genómico de alimentos (6008010-6008020)

- Purificación de DNA de alimentos de origen animal y vegetal.
- Para muestras de hasta 150 mg de tejido vegetal fresco o 200 mg de tejido animal.

## ULTRAPrep® Purificación DNA genómico de hongos (6011010-6011020)

- Extracción y purificación de DNA de levaduras y hongos.
- Muestras hasta 1-2ml de cultivo de levaduras o 250 mg de hongos, tanto de tejido fresco como congelado.
- Protocolos de 40 minutos para hongos y 70 minutos para levaduras.

## ULTRAPrep® Purificación DNA genómico de plantas (6009010-6009020)

- Purificación de DNA genómico de plantas, microalgas, suelos, sedimentos y aguas.
- Protocolos de 50 minutos.
- Muestras de tallos, raíz, secas, congeladas, de hasta 150 mg.
- Rendimiento según tipo de muestra. Pe. 100 mg de tomate: 9 µg DNA.

## ULTRAPrep® Purificación RNA total de bacterias (6020010)

- Purificación de RNA total de bacterias Gram+ y Gram-.
- Preparación de RNA de 50 minutos.
- Muestras de 0,5 -1,0ml. Rendimiento hasta 80 µg RNA total.

## ULTRAPrep® Purificación RNA total de cultivos celulares (6021010)

- Cultivos celulares de tejidos humanos y animales.
- Procesamiento en 40 minutos.
- Muestras de hasta 2 x 10<sup>6</sup> células adherentes en suspensión.

## ULTRAPrep®- Kits Miniprep para purificación DNA y RNA

- Kits completos listos para su uso. Incluyen protocolos de uso.
- Las columnas se suministran en bolsa individual que mantiene las características por largo tiempo.
- Certificados libres de DNasa, RNasa e inhibidores de PCR.
- DNA eluido listo para su uso.
- Incluyen: reactivos, buffer, tubos, microtubos y columnas purificación.
- Principio de funcionamiento:
  - Lisis muestra inicial.
  - Transferencia del lisado a columna para unión de los ácidos nucleicos a membrana.
  - Limpieza impurezas.
  - Elución del DNA.
  - DNA puro.
- Presentaciones en cajas de 50 y 250 columnas.

## ULTRAPrep® Purificación DNA Plasmídico: (6001010-6001020)

- Tiempo de preparación 15 minutos.
- Rendimiento: 20 µg. Volumen de elución: 30-100 µl.
- Obtención de alta concentración: 100-200 µl.
- Secuenciación, hibridación, análisis de restricción, etc.

## ULTRAPrep® Purificación DNA de geles de agarosa (6005010-6005020)

- Método para extracción de fragmentos de DNA a partir de muestras en geles de agarosa estándar o de bajo punto de fusión, en buffers TAE o TBE.
- Tiempo de preparación: 15 minutos.
- Fragmentos de 100 - 23 bp.
- Volumen de elución: 30 - 100 µl.
- Sin reactivos tóxicos como fenol o cloroformo.

## ULTRAPrep® Purificación de productos de PCR (6006010-6006020)

- Método directo para productos de PCR de cadena doble o sencilla.
- Procesamiento de muestras hasta 100 µl.
- DNA puro directamente eluido a un buffer especial.
- Sin reactivos tóxicos como fenol o cloroformo.

## ULTRAPrep® Purificación DNA genómico de sangre y cultivos celulares (6002010-6002020)

- Contiene todos los reactivos necesarios para purificación de ácidos nucleicos totales de sangre y cultivos celulares.
- Incluye el protocolo detallado para uso del kit. Extracción de DNA puro en 20-30 minutos.
- Procesamiento de muestras de hasta 200 µl de sangre.

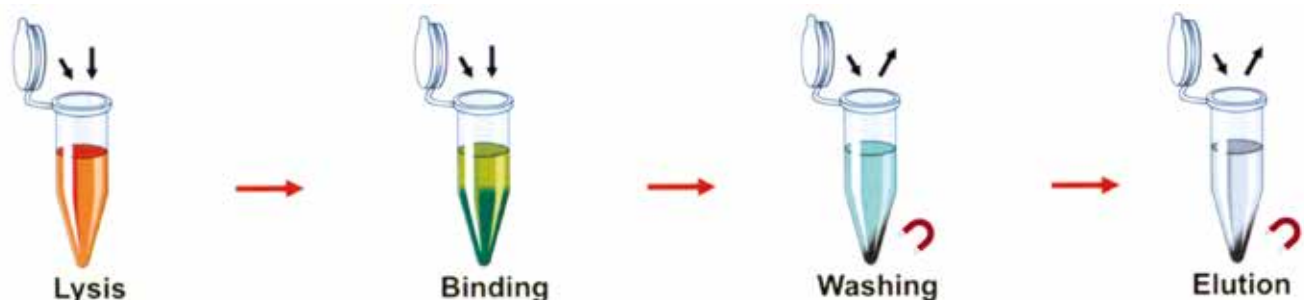



			Formatos		
Referencia	Descripción	Ud/caja	Referencia	Descripción	Ud/caja
6001010	ULTRAPrep DNA plasmídico	50	6008010	ULTRAPrep DNA alimentos	50
6001020	ULTRAPrep DNA plasmídico	250	6008020	ULTRAPrep DNA alimentos	250
6005010	ULTRAPrep DNA geles de agarosa	50	6011010	ULTRAPrep DNA hongos y levaduras	50
6005020	ULTRAPrep DNA geles de agarosa	250	6011020	ULTRAPrep DNA hongos y levaduras	250
6006010	ULTRAPrep DNA productos de PCR	50	6009010	ULTRAPrep DNA plantas	50
6006020	ULTRAPrep DNA productos de PCR	250	6009020	ULTRAPrep DNA plantas	250
6002010	ULTRAPrep DNA sangre y cultivos celulares	50	6020010	ULTRAPrep RNA bacterias	50
6002020	ULTRAPrep DNA sangre y cultivos celulares	250	6021010	ULTRAPrep RNA cultivos celulares	50
6003010	ULTRAPrep DNA tejidos	50	6022010	ULTRAPrep RNA hongos y levaduras	50
6003020	ULTRAPrep DNA tejidos	250	6023010	ULTRAPrep RNA plantas	50
6007010	ULTRAPrep DNA bacterias	50	6024010	ULTRAPrep RNA tejidos humanos	50
6007020	ULTRAPrep DNA bacterias	250			

## TAQ DNA Polimerasa

- Altamente purificada termoestable de alto rendimiento de uso para un amplio rango de muestras PCR.
- Robusta y con background.

### ECBIO21040 TAQ DNA Polimerasa 500 U

- 2 x 1,2ml Buffer.
- Solución 50 mM MgCl<sub>2</sub>.

## HS TAQ DNA Polimerasa

- DNA Polimerasa activada termoestable.
- Elimina la presencia de bandas no específicas, facilita la puesta en marcha de la reacción incluyendo la premezcla de los componentes.

### ECBIO21046 HS DNA Polimerasa 250 U

- 1 x 1,2ml Buffer.
- Solución 50 mM MgCl<sub>2</sub>.

### MM21105 MasterMix TAQ DNA Polimerasa

- Nueva generación de enzimas con características superiores.
- Aumenta la sensibilidad y rapidez de copia.
- Nuevo buffer, incluyendo dNTPs y MgCl<sub>2</sub>.
- Robusta y de muy alto rendimiento para un amplio rango de muestras.
- Especialmente adecuada para complex y secuencias ricas en grupos GC.
- TAQ DNA Polimerasa 500 U (1 x 50 µl)
- Concentración 5U/µl.
- 5x Buffer de reacción (4x1ml).

### ECBIO33025 DNA Ladder I. 14 bandas desde 200bp hasta 10.000bp

- 200 líneas.

### ECBIO33029 DNA Ladder IV. 10 bandas desde 100bp hasta 1000bp

- 200 líneas.

### ECAG0120 Agarosas para electroforesis

- Agarosas de aplicación general para electroforesis de ácidos nucleicos.
- Baja EEEO.
- Frasco/250g.



● ECBIO21040

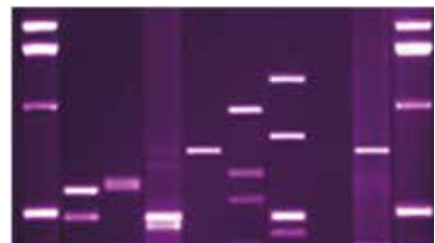

## Bombas de vacío

- Bombas de vacío libres de mantenimiento.
- Accionamiento por pistón, no necesita lubricantes o aceites.
- Sin contaminación.
- Protección contra desbordamiento Prote®.
- Trampa de humedad y partículas con cartucho filtrante.
- Regulador de vacío y vacuómetro.
- Protección térmica, con apagado automático.
- Aplicaciones: filtración en microbiología, sólidos en suspensión, muestras de aire y filtración a vacío.



● 885010

**885010 Rocker-300 340,00 €**

- Nivel ruido: 50dB.
- Dimensiones: 135x268x204mm (Ancho x Fondo x Alto).
- Peso: 4,1Kg.
- Voltaje: 230V/50Hz (110V-60Hz opcional).



● 885020

**885020 Rocker-400 479,00 €**

- Nivel ruido: 52dB.
- Dimensiones: 135x310x204mm (Ancho x Fondo x Alto).
- Peso: 5,2Kg.
- Voltaje: 230V/50Hz (110V-60Hz opcional).

**885025 Rocker-801 710,00 €**

- Nivel ruido: 68dB.
- Dimensiones: 175x345x200mm (Ancho x Fondo x Alto).
- Peso: 7,9Kg.
- Voltaje: 230V/50Hz (110V-60Hz opcional).

Referencia	Modelo	Flujo	Vacío máx	rpm	Potencia	Importe
885010	Rocker-300	20 litros/min	105mbar	1450	60W	340,00 €
885020	Rocker-400	34 litros/min	105mbar	1450	80W	479,00 €
885025	Rocker-801	68 litros/min	120mbar	1450	200W	710,00 €

## Bombas de vacío con revestimiento de PTFE

- Buena resistencia química, la cámara del diafragma está recubierta de PTFE, resistente a gases corrosivos (excepto ácidos fuertes y álcalis).
- Bombas de vacío libres de mantenimiento.
- Accionamiento por diafragma, no necesita lubricantes o aceites.
- Protección térmica, con apagado automático.
- Aplicaciones: purificación de disolventes, secado de geles, desecación a vacío y filtración a vacío.



● 885030

**885030 Rocker-300C 555,00 €**

- Nivel ruido: 50dB.
- Dimensiones: 285x135x204mm (Ancho x Fondo x Alto).
- Peso: 4,1Kg.
- Voltaje: 230V/50Hz (110V-60Hz opcional).

**885035 Rocker-400C 830,00 €**

- Nivel ruido: 52dB.
- Dimensiones: 310x135x204mm (Ancho x Fondo x Alto).
- Peso: 5,2Kg.
- Voltaje: 230V/50Hz (110V-60Hz opcional).



● 885035

Referencia	Modelo	Flujo	Vacío máx	rpm	Potencia	Importe
885030	Rocker-300C	20 litros/min	145mbar	1450	60W	555,00 €
885035	Rocker-400C	31 litros/min	105mbar	1450	80W	830,00 €

# Bombas de vacío y Safevac

## Bombas de vacío fabricadas en PTFE de alta resistencia química

- Todas las partes húmedas de la bomba, están fabricadas con PTFE.
- Accionamiento por diafragma, no necesita lubricantes o aceites.
- Sin contaminación.
- Silenciosas 50 dB y con pocas vibraciones.
- Protección térmica, con apagado automático.
- Aplicaciones: purificación de disolventes, secado de geles, extracción en fases sólida SPE y filtración a vacío.
- El modelo Chemcker-410 adecuada para evaporador rotativo.

**885012 Bomba Chemcker-300 1.040,00 €**

- Nivel ruido 50db.
- Dimensiones: 203x112x209mm (Ancho x Fondo x Alto).
- Peso 5Kg.
- Voltaje: 230V-50Hz.

**885055 Bomba Chemcker-400 1.550,00 €**

- Nivel ruido 52db.
- Dimensiones: 267x112x281mm (Ancho x Fondo x Alto).
- Peso 7Kg.
- Voltaje: 230V-50Hz.

**885056 Bomba Chemcker-410 1.550,00 €**

- Nivel ruido 52db.
- Dimensiones: 262x148x182mm (Ancho x Fondo x Alto).
- Peso 7Kg.
- Voltaje: 230V-50Hz.

Referencia	Modelo	Flujo	Vacío máx	rpm	Potencia	Importe
885012	Chemcker-300	18 L/min.	105mbar	1450	60W	1.040,00 €
885055	Chemcker-400	33 L/min.	105mbar	1450	90W	1.550,00 €
885056	Chemcker-410	18 L/min.	10mbar	1450	90W	1.550,00 €



● 885012



● 885055



● 885056

## Sistema de aspiración por vacío SAFEVAC

- Sistema de aspiración por vacío para su dispensación posterior.

### Aplicaciones:

- Medios para cultivo celular.
- Extracción DNA.
- Lavado de microplacas o para separación o recuperación de líquidos.
- Extracción de sobrenadante después de centrifugación, etc.
- Bomba de vacío integrada con regulación de velocidad.
- Conectores de cierre automático para evitar aerosoles o fugas.
- Sensor de nivel.
- Depósito, tubería, boquilla y asa autoclavables.
- Rango de vacío regulable: 0 a 600 mbar.
- Caudal de bomba de vacío: 8 litros/min.
- Aspiración de líquidos regulable: 1-15ml/seg.
- Dispensador monocanal y multicanal de 8 posiciones.
- Capacidad del depósito: 4 litros.
- Dimensiones: 180x240x450mm (Ancho x Fondo x Alto).
- Peso: 3Kg.
- Voltaje: 100-240V/50-60Hz.
- Nivel de ruido: < 55dB.

**162110 Sistema de aspiración SAFEVAC 1.055,00 €**



● 162110



Sistema de Gestión  
ISO 9001:2015  
ISO 14001:2015



LABOLAN, s.l.



● 885058

### Bomba de diafragma de líquido Alligator 200

- Ahorra tiempo en el proceso de filtración, con transferencia directa del líquido filtrado a los desechos, evitando botellón de residuos.
- Cumplimiento de ISO 8199, ideal para muestras microbiológicas.
- Sin contaminación del aire, accionamiento por diafragma.
- Motor sin escobillas.

**Aplicaciones:**

- Técnica microbiológica MF, filtración general sin recoger el líquido filtrado, prueba sólidos en suspensión.
- Material en contacto con el líquido filtrado: acero inoxidable AISI 316.
- Dimensiones: 190x235x202mm (Ancho x Fondo x Alto).
- Peso: 2,4Kg.
- Nivel de ruido: 60dB.
- Voltaje: 230V/50Hz (110V/60Hz opcional).

Referencia	Modelo	Flujo	Vacío máx	Potencia	Importe
885058	Alligator 200	4,5 litro/min	313mbar	60W	1.535,00 €



WaterVac para embudo de acero inoxidable

### Bomba de vacío WaterVac 100

- Ahorro de espacio en el proceso de filtración por membrana.
- Drenaje directo, sin necesidad de botella de residuos.
- Fácil uso: coloque la membrana en el soporte del filtro y presione el botón encendido para iniciar.
- Compatible con embudos de acero inoxidable, con embudos de PES y con embudos desechables Microsart de Sartorius, Microfil de Millipore y Sentino de Pall.

**Aplicaciones:**

- Filtración en microbiología, filtración a vacío.
- Carcasa exterior fabricada en acero inoxidable AISI 304 y adaptador en AISI316.
- Diafragma en EPDM.
- Flujo de filtración: 0,5 litro/minuto.
- Máximo vacío: 313mbar.
- Dimensiones: 170x120x96mm (Ancho x Fondo x Alto).
- Peso: 1,16 Kg.
- Voltaje: DC12V 1.0A.

### Bomba de vacío WaterVac 200 con 2 posiciones de filtración directa

- Ahorro de espacio en el proceso de filtración por membrana.
- Drenaje directo, sin necesidad de botella de residuos.
- Cumplimiento de ISO 8199 (filtración microbiológica).
- Capacidad 2 embudos.
- Compatible con embudos de acero inoxidable, con embudos de PES y con embudos desechables Microsart de Sartorius, Microfil de Millipore, y Sentino de Pall.

**Aplicaciones:**

- Filtración en microbiología, filtración a vacío, sólidos en suspensión.
- Flujo de filtración: 4,5 litro/minuto.
- Dimensiones: 183x214x264mm (Ancho x Fondo x Alto).
- Voltaje: DC12V 1.0A.



Referencia	Descripción	Importe
1022480	WaterVac con embudo de filtración de acero inoxidable 100ml	872,00 €
1022482	WaterVac con embudo de filtración de acero inoxidable 300ml	936,00 €
1022484	WaterVac con embudo de filtración de acero inoxidable 500ml	1.082,00 €
1022487	WaterVac con embudo de filtración PES 300ml	775,00 €
1022488	WaterVac con embudo de filtración PES 500ml	818,00 €
1022489	WaterVac con soporte para embudos desechables Millipore	710,00 €
1022490	WaterVac con soporte para embudos desechables Sartorius	710,00 €
1022491	WaterVac con soporte para embudos desechables Pall	710,00 €

# Bombas peristálticas

## Bombas peristálticas

- Bombas peristálticas monocanales de flujo variable, completa con tubo de silicona.
- Adecuadas para el trasvase de líquidos, gases, mezclas, emulsiones, etc.
- Permite el bombeo y la dosificación en continuo.
- Tubo de alta resistencia química.
- Mantenimiento mínimo, limitado al tubo, dado que los líquidos dosificados nunca están en contacto con el interior de la bomba.
- Velocidad con flujo regulable dentro de su rango de ml/min.
- Potencia: 20W.
- Dimensiones: 145x190x95mm (Ancho x Fondo x Alto).
- Peso: 1,8Kg.
- Voltaje: 230V/50-60Hz.

Referencia	Bomba	Dimensiones tubo	Flujo	Importe
<b>31102</b>	Bomba peristáltica	4x7mm	2-35ml/min	<b>1.050,00 €</b>
<b>31106</b>	Bomba peristáltica	4x7mm	6-135ml/min	<b>1.120,00 €</b>
<b>31112</b>	Bomba peristáltica	4x7mm	20-240ml/min	<b>1.075,00 €</b>
<b>31160</b>	Bomba peristáltica	5x8mm	125-1000ml/min	<b>1.264,00 €</b>

### Accesorio

<b>31158</b>	Tubo silicona 5x8mm	<b>13,50 €</b>
<b>31147</b>	Tubo silicona 4x7mm	<b>9,10 €</b>

## Bomba peristáltica ROTARUS-50 (alta viscosidad)

- Rango de flujo: 0,0001-1500ml/minuto (en función del cabezal utilizado).
- Canales: 1-12 (en función del cabezal utilizado).
- Rango de velocidad: 0,2-100 rpm (incrementos 0,1rpm).
- Control por microprocesador con pantalla táctil TFT.
- Cambio de dirección en el bombeo: Si.
- Interfaces:
  - Analógicas para velocidad.
  - Digital para inicio/paro, dirección rotación.
- Dimensiones: 100x205x220mm (Ancho x Fondo x Alto).
- Potencia: 50W.
- Voltaje: 100-240V/50-60Hz.
- Peso: 7,1Kg.

### 31250 Bomba peristáltica ROTARUS-50

[Consultar](#)



● 31250

## Bomba peristáltica ROTARUS-30 (media y baja viscosidad)

- Rango de flujo: 0,0075-4250ml/minuto (en función del cabezal utilizado).
- Canales: 1-12 (en función del cabezal utilizado).
- Rango de velocidad: 10-350 rpm (incrementos 0,1rpm).
- Control por microprocesador con pantalla táctil TFT.
- Cambio de dirección en el bombeo: Si.
- Interfaces:
  - Digital para inicio/paro, dirección rotación.
- Dimensiones: 83x190x220 (Ancho x Fondo x Alto).
- Potencia: 30W.
- Voltaje: 100-240V/50-60Hz.
- Peso: 4,4Kg.

### 31230 Bomba peristáltica ROTARUS-30

[Consultar](#)



● 31230

## Cabezales para ROTARUS

- 6 cabezales intercambiables.

Ref.	Cabezal	Canal	Tubo interior	Rotarus-30	Rotarus-50
<b>31231</b>	PK 10-16	1 canal	1,6-11,1mm	3,8-4250ml/min	0,08-1500ml/min
<b>31232</b>	PK 10-24	1 canal	4,8-9,5mm	33-3800ml/min	0,66-1100ml/min
<b>31233</b>	MKF 4-8	4 canales	0,19-2,79mm	0,036-82,1ml/min	0,0009-22,7ml/min
<b>31234</b>	MKF 8-4	8 canales	0,89-2,79mm	0,36-160ml/min	0,014-45ml/min
<b>31235</b>	MKF 12-8	12 canales	0,19-2,79mm	0,007-20,2ml/min	0,0001-6,5ml/min



● 31232



● 31233



● 31234



● 31235

## Tubo para cabezales de un canal y para cabezales múltiples

- En diferentes materiales: Tygon, Norprene, Versilon, Fluran, etc

**Solicite oferta personalizada de su bomba peristáltica**



LABOLAN, s.l.

## Cabinas de flujo laminar vertical INDELAB serie V y vertical recirculada 30/70 RV

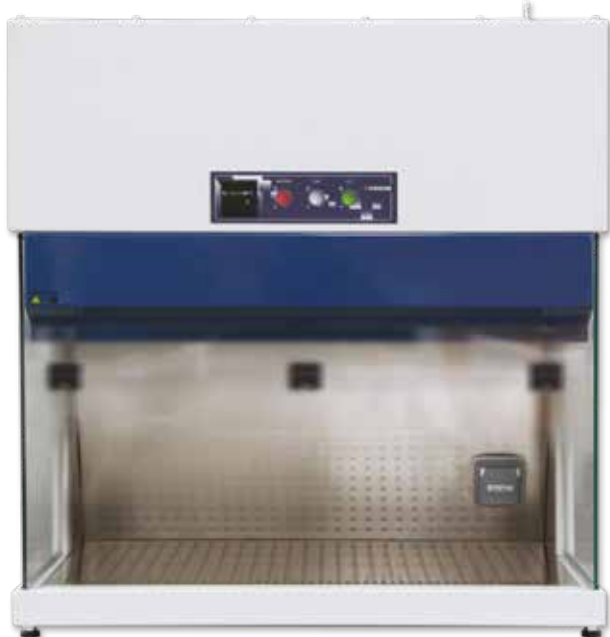

● 493480



- Adecuadas para manipulación de muestras y productos no contaminantes y sin riesgo para el operador y medio ambiente.
- No aptas para trabajos con agentes patógenos.
- Utilizable en laboratorio de cultivos, microbiología, biología molecular, farmacia, industria alimentaria, electrónica, óptica, etc.
- Aplicaciones para trabajos en condiciones de esterilidad y ausencia de partículas, mediante un barrido de aire filtrado e impulsado en régimen laminar sobre la zona de trabajo a una velocidad de 0,45 m/s, obteniendo la clase 100 según US Federal Estándar 209E - ISO 5.
- Filtro HEPA H14 de 99,999% de eficacia para partículas superiores a 0,3 micras y de 99,995% para partículas de mayor penetración (MPPS) EN-1822-1.
- El modelo R48V (con recirculación 30/70%) incorpora un segundo filtro absoluto HEPA H14 en la extracción del 30% del volumen de aire tratado, creando una depresión en la zona de trabajo y consiguiendo una recirculación continua del 70% del aire tratado, consiguiendo una mayor protección del operador y del ambiente.
- Zona de trabajo en acero inoxidable pulido AISI 304.
- Paredes laterales y frontal en vidrio securizado resistente a UV.
- Construcción exterior en acero laminado recubierto con epoxi.
- Ventilador centrífugo de alta eficacia con regulador de velocidad.
- Velocidad del aire: 0,45 m/s.
- Panel de control con pulsadores de actuación del motor-ventilador, lámparas de iluminación y lámpara UV, en panel de membrana.
- Contador horario y toma de corriente interna.
- Dispositivo de seguridad para luz UV (evita luz fluorescente y UV al mismo tiempo).
- Lámparas LED para Iluminación fluorescente 800 lux.
- Lámpara UV opcional (ver accesorios).
- Nivel de ruido  $\leq 58$  dB.
- Voltaje: 220V/50-60Hz.

Referencia	493480	494480
Modelo	IDL.48V	IDL.R48V
Dimensiones interior mm Ancho x Fondo x Alto	740x500x440mm	
Dimensiones exterior mm Ancho x Fondo x Alto	800x630x850mm	
Potencia	300W	
Peso Kg	83	85
Importe	2.330,00 €	2.740,00 €

Accesorios		
490002	Grifo para gas	112,00 €
490003	Grifo para vacío	112,00 €
490005	Lámpara UV	66,00 €
490009	Mesa Soporte para IDL.48V y IDL.R48V	295,00 €



### Guantes laboratorio

Para protección química, biológica y resistente a los virus.  
Ver páginas 402-405.



### Guantes estériles

Libres de RNasa y DNasa.  
Ver página 402.

# Cabinas de flujo laminar

## Cabinas de flujo laminar horizontal (Serie LT-H) y vertical (Serie LT-V)

- Adecuadas para manipulación de muestras y productos no contaminantes y sin riesgo para el operador y medio ambiente.
- No aptas para trabajos con agentes patógenos.
- Utilizable en laboratorio de cultivos, microbiología, biología molecular, farmacia, industria alimentaria, electrónica, óptica, etc.
- Aplicaciones para trabajos en modelos verticales: condiciones de esterilidad y ausencia de partículas, mediante un barrido de aire filtrado e impulsado en régimen laminar sobre la zona de trabajo a una velocidad de 0,45 m/s, obteniendo la clase 100 según US Federal Estándar 209E - ISO 5.
- Filtro HEPA H14 de 99,999% de eficacia para partículas superiores a 0,3 micras y de 99,995% para partículas de mayor penetración (MPPS) EN-1822-1.
- Ventana frontal de vidrio con motorización para apertura/cierre (modelo LT79H, LT98H, LT79V y LT98V).
- Pantalla digital con indicación de velocidad de flujo, contador horario, control UV (modelo LT79H, LT98H, LT79V y LT98V).
- Prefiltro incluido.
- Zona de trabajo en acero inoxidable pulido AISI 304.
- Paredes laterales y frontal en vidrio securizado resistente a UV.
- Construcción exterior en acero laminado recubierto con epoxi.
- Ventilador centrífugo de alta eficacia con regulador de velocidad.
- Velocidad del aire: 0,45 m/s.
- Control por microprocesador e indicadores digitales.
- Panel de control con pulsadores de actuación del motor-ventilador, lámparas de iluminación y lámpara UV, en display LCD.
- Contador horario y toma de corriente interna.
- Dispositivo de seguridad para luz UV (evita luz fluorescente y UV al mismo tiempo)
- Lámparas LED para iluminación fluorescente 800 lux.
- Lámpara UV opcional (ver accesorios).
- Nivel de ruido  $\leq 65$  dB.
- Voltaje: 220V/50-60Hz.



### Cabinas de Flujo laminar Horizontal

Referencia	491740	491790	491950	491980
Modelo	LT.74H	LT.79H	LT.95H	LT.98H
Dimensiones exteriores mm Ancho x Fondo x Alto	1100x810x1000	1300x820x1350	1500x810x1000	1800x820x1350
Dimensiones interiores mm Ancho x Fondo x Alto	1000x500x600	1200x500x570	1400x500x600	1700x500x570
Potencia	200W	400W	300W	500W
Peso Kg	113	168	129	227
Importe	3.174,00 €	3.990,00 €	3.896,00 €	4.998,00 €

### Cabinas de Flujo laminar Vertical

Referencia	492500	492790	492980
Modelo	LT.50V	LT.79V	LT.98V
Dimensiones exteriores mm Ancho x Fondo x Alto	1040x620x1050	1300x750x1350	1800x750x1350
Dimensiones interiores mm Ancho x Fondo x Alto	940x540x545	1200x645x610	1700x645x610
Potencia	350W	400W	460W
Peso Kg	97	159	207
Importe	3.254,00 €	3.990,00 €	5.320,00 €

### Accesorios

490025	Grifo para gas	112,00 €
490003	Grifo para vacío	112,00 €
490023	Lámpara UV para cabina LT50V y LT74H	66,00 €
490024	Lámpara UV para cabina LT modelos 95H, 79H, 98H, y 79V	66,00 €
490034	Lámpara UV para cabina LT98V	66,00 €
490015	Mesa soporte para cabina LT50V	245,00 €
490016	Mesa soporte para cabina LT74H	250,00 €
490017	Mesa soporte para cabina LT79H	315,00 €
490018	Mesa soporte para cabina LT79V	315,00 €
490019	Mesa soporte para cabina LT95H	375,00 €
490021	Mesa soporte para cabina LT98H	445,00 €
490022	Mesa soporte para cabina LT98V	445,00 €
490037	Frontal motorizado para cabina	Consultar
490038	Control digital velocidad	Consultar

## Cabina de flujo laminar vertical mini 30/70% Cabina Aura Mini



● 494470

- Adecuadas para manipulación de muestras y productos no patógenos, preparación de medios, cultivos celulares, test de esterilidad, microbiología, biología molecular PCR...
- Aplicaciones para trabajos en que se precisen condiciones de esterilidad y ausencia de partículas.
- Barrido de aire filtrado e impulsado en régimen laminar sobre la zona de trabajo a una velocidad de 0,45 m/seg obteniendo la clase 100 según US Federal Estándar 209E.
- Filtros HEPA de alta eficacia H14 que garantizan un 99,999% de retención para partículas <0,3 micras **EN 1822-1**.
- Filtro previo a la expulsión de 99% de eficacia para partículas de 3 micras.
- Posibilidad de trabajo de dos formas:
  - INWARD: con una recirculación del 70% a través de filtro HEPA principal y expulsión 30% a través del filtro al medio ambiente a través de un filtro de escape.
  - OUTWARD: Mediante una expulsión del 30% por el frontal y un 70% del aire que recircula.
- Zona de trabajo e interior en acero inoxidable.
- Paredes laterales y frontal en vidrio de seguridad.
- Construcción exterior en acero laminado recubierto de epoxi.
- Ventilador centrífugo con motor equilibrado.
- Velocidad de aire: 0,45 m/seg.
- Contador horario.
- Toma de corriente tipo Schuko.
- Conmutación luz blanca y UV para evitar su coincidencia.
- Intensidad de iluminación: 1.200 lux.
- Nivel ruido ≤ 52 dB.
- Dimensiones exteriores: 820x580x790mm (Ancho x Fondo x Alto).
- Dimensiones interiores: 750x430x480mm (Ancho x Fondo x Alto).
- Peso: 55Kg.
- Voltaje: 220-240V/50Hz.

### 494470 Cabina Aura Mini

**3.495,00 €**

#### Accesorios

<b>490026</b>	Mesa soporte para Aura Mini	<b>330,00 €</b>
<b>490027</b>	Kit UV con panel de cierre y temporizador	<b>452,00 €</b>
<b>490029</b>	Panel cierre frontal sin UV	<b>251,00 €</b>

## Cabina de flujo laminar vertical modelo SDV



● 490040

- Adecuadas para manipulación de muestras y productos no contaminantes y sin riesgo para el operador y medio ambiente.
- Filtro HEPA H14 de 99,999% de eficacia para partículas superiores a 0,2-0,3 micras y de 99,995% para partículas de mayor penetración (mpps) EN-1822-1.
- Ventana frontal deslizante motorizada, con control electrónico. Apertura 190mm.
- Control electrónico de funciones en pantalla digital: iluminación, UV, motor.
- Alarmas visuales y acústicas por velocidad insuficiente u obstrucción del filtro.
- Zona de trabajo en acero inoxidable pulido 2B, segmentado y extraíble para limpieza.
- Interior en acero inoxidable satinado con óptima luminosidad ≥1000 lux.
- Monitorización de la vida del filtro HEPA.
- Dispositivo de seguridad para UV/iluminación fluorescente.
- Toma de corriente interna.
- Nivel ruido ≤ 57dB.
- Incluye lámpara UV.
- Dimensiones exteriores: 1355x785x1457mm (Ancho x Fondo x Alto).
- Dimensiones interiores: 1240x610x650mm (Ancho x Fondo x Alto).

### 490040 Cabina Vertical SDV

**6.715,00 €**

#### Accesorios

<b>490043</b>	Grifo gas	<b>415,00 €</b>
<b>490044</b>	Grifo vacío	<b>415,00 €</b>
<b>490045</b>	Mesa soporte de altura fija	<b>415,00 €</b>
<b>490046</b>	Mesa soporte de altura variable	<b>575,00 €</b>



# Cabinas de flujo laminar

## Cabinas de seguridad biológica tipo IIA

- Cabina de seguridad biológica tipo IIA, fabricada conforme a **EN-12469:2000**.
- Adecuada para trabajar con agentes patógenos de los grupos 1, 2 y 3.
- Recirculación del 70% del aire a través de un filtro HEPA H14 y expulsión del 30% del aire filtrado a través de un segundo filtro HEPA H14.
- Entrada del aire en la cabina a través de un frente en forma de V antiobstrucción.
- Estructura exterior fabricada en acero recubierto de epoxi RAL 7035.
- Interior y zona de trabajo fabricada en acero inoxidable AISI 304 acabado 2B.
- Frontal de vidrio inclinado 5° para un acceso más confortable.
- Vidrio con retención del 98% de la radiación UV.
- Filtros HEPA H14 de alta eficacia 99,995% para partículas 0,1-0,3 micras (EN-1822-1) (Filtro HEPA H14 para la extracción y Filtro HEPA para la recirculación del aire).
- Cambios de filtro desde el frontal de manera sencilla y rápida.
- Ciclo inicial de autocalibración y reseteo al encender la cabina.
- Sistema de estabilización automática de flujos de aire, por turbulencias ocasionales o por la progresiva colmatación de los filtros.
- Ventana frontal deslizante, automática y motorizada ZYZ.
- Control de funciones por microprocesador con pantalla digital que permite:
  - Control automático de flujos, caudal y velocidad del aire.
  - Accionar la ventana frontal motorizada deslizante (apertura y cierre).
  - Monitorización del estado y vida de los filtros HEPA.
  - Alarmas por flujo y velocidad insuficiente.
  - Alarma por cierre incorrecto de la ventana frontal.
  - Visualización permanente de las condiciones de trabajo.
  - Controlar la luz UV, con el temporizador programable.
- Ventana frontal que permite su apertura total para facilitar la introducción de elementos.
- Incluye 2 bases eléctricas en el interior de la cabina.
- Velocidad de la barrera frontal: 0,5 m/seg.
- Apertura frontal de trabajo: 210mm.
- Iluminación fluorescente 850 lux y lámpara UV incluida.
- Nivel ruido  $\leq 56$ dB.
- Vibración:  $\leq 0,005$  mmRMS (EN-12469).
- Dimensiones externas: 1380x795x1450mm (Ancho x Fondo x Alto).
- Dimensiones Internas: 1230x600x700mm (Ancho x Fondo x Alto).
- Potencia 1200W.
- Peso: 256Kg.
- Voltaje: 220-240V/50-60Hz.



● 496050

### 496050 Cabina de seguridad biológica SAFEMATE EZ [Consultar](#)

#### Accesorios

<b>496051</b>	Mesa soporte para Safemate EZ altura fija	<a href="#">Consultar</a>
<b>496052</b>	Grifo de gas controlado desde panel central	<a href="#">Consultar</a>
<b>496053</b>	Grifo de vacío	<a href="#">Consultar</a>
<b>496054</b>	Mesa soporte para Safemate EZ con altura regulable	<a href="#">Consultar</a>

### 496070 Cabina SAFEMATE ECO+ [Consultar](#)





## Cabina móvil de filtración vertical FLOWLAN GN

- Cabina de filtración vertical sin conducto de evacuación al exterior.
- Diseñada para la filtración de diferentes gases, vapores, olores y partículas en suspensión.
- Controlada por microprocesador.
- Pantalla LCD.
- Indicación de fecha y hora.
- Indicación de la temperatura en el interior de la cabina.
- Contador horario de funcionamiento.
- Indicador de la necesidad de verificar el estado del filtro.
- Sistema detector de la saturación del filtro.
- Indicador digital de la velocidad del aire.
- Detector de ventana frontal mal cerrada con señalización óptica y acústica.
- Memorización interna de datos como último cambio de filtro y diversos parámetros técnicos.
- **Anemómetro electrónico** que controla permanentemente la velocidad del aire en el frente y en el interior de la cabina.
- Alarma acústica y visual en caso de velocidad de aire insuficiente.
- Ventana frontal indicativa del filtro en uso.
- Velocidad de aspiración 0,5 – 0,7m/seg.
- En conformidad con la norma AFNOR NFX 15-211 la cabina señalará cada 60 horas de uso la necesidad de verificar el estado del filtro.
- Sistema de captación de muestra de aire filtrado. Permite verificar el estado del filtro mediante la utilización de un sistema de aspiración y posterior análisis en tubos colorimétricos que nos informarán de la posible saturación del filtro.



● Panel de control



● 508300



### Guantes de laboratorio

Para protección química, mecánica, biológica y resistente a los virus.

Ver páginas 402-405.



- Estructura en acero laminado recubierto de epoxi altamente resistente. Paredes laterales y ventanas frontales en polimetacrilato transparente.
- Carátula frontal de policarbonato con pantalla digital. Para selección y monitorización del estado de trabajo y señalización de alarmas para verificaciones.
- 2 orificios practicables en la parte posterior para la introducción/salida de sondas externas.
- Iluminación interna por lámpara fluorescente de 650 lux.
- Filtro estándar de carbón activo A/C incluido para trabajar con vapores orgánicos.
- Filtros opcionales para ácidos, formaldehído, etc.
- Filtro HEPA H14 para partículas en suspensión (opcional).
- Zona de trabajo en vidrio templado resistente a ácidos, vapores, etc. Con cubeta de retención ante posibles derrames.
- Potencia: 84W.
- Voltaje: 230V/50-60Hz.

Referencia	Descripción	Dimensiones interiores mm Ancho x Fondo x Alto	Dimensiones exteriores mm Ancho x Fondo x Alto	Peso Kg.	Importe
<b>508300</b>	Cabina FlowLan GN	785x580x690	800x600x1000	64	<b>2.863,00 €</b>
<b>508304</b>	Cabina FlowLan GN-EM	985x580x690	1000x600x1000	81	<b>3.296,00 €</b>

### Accesorios

<b>508320</b>	Mesa soporte para cabina GN	<b>290,00 €</b>
<b>508324</b>	Mesa soporte para cabina GN-EM	<b>308,00 €</b>
<b>508331</b>	Filtro de carbón activo A/C	<b>247,00 €</b>
<b>508333</b>	Filtro de carbón activo A/F (formaldehído)	<b>300,80 €</b>
<b>508335</b>	Filtro de carbón activo para ácidos	<b>307,00 €</b>
<b>508340</b>	Motor auxiliar con kit de evacuación	<b>620,40 €</b>
<b>508341</b>	Filtro HEPA (partículas)	<b>314,00 €</b>
<b>508350</b>	Bomba de aspiración (kit test filtros)	<b>575,00 €</b>



● 508350



### Vitrinas de extracción de sobremesa FLOWLAN SV

Vitrinas de extracción fabricadas y testadas conforme a la Norma UNE **EN 14175**



● 509500



- Estructura exterior en acero laminado recubierto de epoxi de elevada resistencia química.
- Interior en estratificado compacto de resinas polimerizadas de 5mm de espesor tipo F1.
- Zona de trabajo en granito pulido (opcionalmente en gres monolítico vitrificado o estratificado compacto).
- Ventana guillotina de policarbonato transparente con apertura vertical, alojada en marco metálico (ventana frontal en vidrio opcional).
- Panel frontal para el alojamiento de los mandos a distancia de los servicios agua, gas, bases eléctricas,...
- 2 bases eléctricas 10/16A y guardamotor en panel frontal.
- Módulo de aspiración de gases construido en carcasa y turbina de poli-propileno. Protección IP55. 1500rpm, 0,5CV y 1250m<sup>3</sup>/h de caudal.
- Iluminación interior con lámpara estanca de LED.
- Anemómetro para control de velocidad de aspiración.
- Sistema de recogida de condensados a circuito exterior.
- Sistema de seguridad antiexplosión.

#### Unidad de control de aspiración FLOWLAN SV

- Control por microprocesador con pantalla digital alfanumérica.
- Parámetros indicativos y control de funciones:
  - Visualización de parámetros de velocidad.
  - Encendido y apagado del motor de extracción.
  - Encendido y apagado de la iluminación LED.
  - Alarma óptica y acústica por velocidad de aire insuficiente.
  - Alarma óptica y acústica por fallo del motor extractor.
  - Fecha y hora.

#### Opcional:

- Control digital de velocidad de aspiración con indicación en digital (bargraph).

Referencia	509400	509500	509600
Modelo	AIR.SVEP	AIR.SVEM	AIR.SVEG
Dimensiones interiores Ancho x Fondo x Alto mm	1000x600x900	1300x600x900	1600x600x900
Dimensiones exteriores Ancho x Fondo x Alto mm	1200x790x1460	1500x790x1460	1800x790x1460
Peso Kg	140	174	225
Voltaje	230V/50-60Hz		
Importe	3.794,00 €	4.297,00 €	4.934,70 €



#### Guantes de laboratorio

Para protección química, mecánica, biológica y resistente a los virus.

Ver páginas 402-405.

#### Accesorios

508410	Mesa soporte para AIR.SVEP	319,00 €
508411	Mesa soporte para AIR.SVEM	385,00 €
508413	Mesa soporte para AIR.SVEG	475,00 €
508418	Grifo de agua mando a distancia	118,00 €
508416	Grifo de gas mando a distancia	118,00 €
508417	Pileta desagüe 15x15cm	58,00 €
508432	Mueble inferior puerta 60x45x65cm	236,10 €
508434	Mueble inferior cajón/puerta 60x45x65cm	248,00 €
508436	Mueble inferior 4 cajones 60x45x65cm	254,00 €
509410	Control de velocidad de aspiración con indicador digital (bargraph)	444,00 €
509425	Bloque de filtración para vitrina	Consultar

# Vitrinas de extracción

## Vitrinas de extracción de gases FLOWLAN GV

Vitrinas de extracción fabricadas y testadas conforme a la Norma **UNE EN 14175**

### Cuerpo exterior

- Fabricada con estructura metálica de acero recubierta de pintura epoxi resistente a la acción de los ácidos y bases, así como a los golpes y la abrasión.
- Pies de apoyo con sistema de nivelación regulable.
- Área de servicios posterior para conducción de fluidos.
- Panel frontal para el alojamiento de los mandos a distancia de los servicios agua, gas, vacío, electricidad, etc.

### Cuerpo interior

- Estratificado compacto de resinas polimerizadas de 5mm de espesor tipo F1 para aplicaciones generales (ácidos y disolventes en concentraciones y temperaturas medias).
- Polipropileno (para ambientes de agresividad química elevada).
- Toplab vertical: resinas termoendurecidas fabricadas a alta presión en placas de 6mm de espesor (Productos químicos y disolventes concentrados). Laminado compacto decorativo de alta presión.
- Sistema de recogida de condensados a circuito exterior.
- Sistema de seguridad antiexplosión.

### Superficie de trabajo

- Superficie de trabajo en placa de gres monolítico vitrificado con reborde antivertido perimetral.
- Resistencia excepcional a todos los agentes químicos (excepto al ácido fluorhídrico).
- Conforme a las normas internacionales: **UNI EN 106, 99, 100, 101, DIN 51065, DIN 12916 y DIN 12915.**
- Pileta para desagüe incorporada.

### Módulo de aspiración

- Módulo de aspiración de gases construido con carcasa y turbina de polipropileno. Protección IP55 1500rpm, 0,5CV y 2300m<sup>3</sup>/h de caudal (según modelos).
- Anemómetro para control de velocidad de aspiración.

### Servicios incluidos

- 2 bases tipo schuko, magnetotérmico y diferencial.
- Iluminación interior con lámpara estanca de LED.
- Servicio de agua con mando a distancia.
- Servicio de gas con mando a distancia.

### Unidad de control FLOWLAN GV

- Control por microprocesador con pantalla digital alfanumérica.
- Parámetros indicativos y control de funciones.
- Indicador digital de la velocidad de aspiración.
- Regulador de la velocidad de aspiración.
- Visualización de parámetros de velocidad.
- Encendido y apagado del motor de extracción.
- Encendido y apagado de la iluminación LED.
- Alarma óptica y acústica por velocidad de aire insuficiente.
- Alarma óptica y acústica por exceso de temperatura.
- Alarma óptica y acústica por fallo del motor extractor.
- Alarma por ventana guillotina en posición incorrecta.
- Temperatura interior.
- Fecha y hora.

### Ventana guillotina

- Ventana frontal de doble hoja de vidrio de seguridad con apertura vertical y horizontal, alojadas en marco metálico con guías correderas.
- Apertura de la ventana según norma **UNE EN 14175.**
- Sistema de seguridad anticaída.

### Opcional:

- Mueble inferior.
- Sistema de filtración.
- Armarios de seguridad.
- Autorregulación de la velocidad de aspiración.
- Detector de presencia.
- Ventana accionada por pedal.



● IDL.150GV  
+ mueble inferior

Modelo	Medidas mm Ancho x Fondo x Alto		Importe
	Exteriores	Interiores	
<b>IDL.120GV</b>	1200x920x2520	1140x740x1000	<b>Consultar</b>
<b>IDL.150GV</b>	1500x920x2520	1440x740x1000	<b>Consultar</b>
<b>IDL.180GV</b>	1800x920x2520	1740x740x1000	<b>Consultar</b>





**SPROUT © mini centrifuga para 6x1,5/2ml**

- Rotores SnapSpin para un fácil intercambio.
- Carcasa exterior que evita movimientos y vibración.
- Tapa con cierre de seguridad, con desconexión por apertura.
- Incluye:



- Rotor para 6 microtubos 1,5/2ml.
- Rotor para 16 tubos PCR 0,2ml o 2 tiras de 8x0,2ml.
- 6 adaptadores para tubos 0,2ml.
- 6 adaptadores para tubos 0,5ml.
- Gradilla para microtubos y caja para accesorios.
- Voltaje: 100-240V/50-60Hz.

● 65725

**65725 Sprout© plus mini centrifuga 6x1,5/2ml**

Referencia	Modelo	Velocidad rpm r.c.f.	Rotor	Dimensiones mm Ancho x Fondo x Alto	Potencia W	Peso Kg	Importe
65725	SPROUT	6.000 2.000xg	6x1,5/2ml	128x153x104	7,3	0,8	269,80 €



● 65730

**Minicentrífuga para 6 microtubos 1,5/2ml + 0,5ml + 0,2ml + tiras tubos PCR**

- Centrífugas para microtubos con tapa de seguridad, con desconexión por apertura.
- Capacidad 6 microtubos 1,5/2ml, 6x0,2ml, 6x0,5ml y 16x0,2ml.
- Incluye adaptadores para tubos 0,2ml, 0,5ml y para 2 tiras de 8x0,2ml.
- Dimensiones: 160x170x122mm (Ancho x Fondo x Alto).
- Peso: 0,6Kg.
- Voltaje: 110V-240V/50-60Hz.
- Nivel de ruido 65dB.

Referencia	Modelo	Velocidad rpm r.c.f.	Rotor	Potencia	Importe
65730	LAN-6K	6.000 2.000xg	6x1,5/2ml	20W	105,00 €



● 65732

**Minicentrífuga para 8 microtubos 1,5/2ml + 0,5ml + 0,2ml + tiras tubos PCR**

- Centrífugas para microtubos con tapa de seguridad, con desconexión por apertura.
- Capacidad 8 microtubos 1,5/2ml, 6x0,2ml, 6x0,5ml y 16x0,2ml.
- Incluye adaptadores para tubos 0,2ml, 0,5ml y para 2 tiras de 8x0,2ml.
- Nivel de ruido ≤45dB.
- Dimensiones: 170x160x122mm (Ancho x Fondo x Alto).
- Peso: 0,6Kg.
- Voltaje: 110V-240V/50-60Hz.

Referencia	Modelo	Velocidad rpm r.c.f.	Rotor	Potencia	Importe
65732	LAN-7K	7.000 2.680xg	8x1,5/2ml	20W	118,00 €



● 65737

**Minicentrífuga digital para 8 microtubos 1,5/2ml + 0,5ml + 0,2ml + tiras tubos PCR**

- Pantalla digital y temporizador hasta 9999 minutos (65735) o 999 minutos (65737).
- Velocidad fija a 7.000rpm (65735) o regulable 3000-10.000rpm (65737).
- Centrífugas para microtubos con tapa de seguridad, con desconexión por apertura.
- Capacidad 8 microtubos 1,5/2ml, 6x0,2ml, 6x0,5ml y 16x0,2ml.
- Incluye adaptadores para tubos 0,2ml, 0,5ml y para 2 tiras de 8x0,2ml.
- Nivel de ruido ≤55dB.
- Dimensiones: 160x170x122mm (Ancho x Fondo x Alto).
- Peso: 1,4Kg.
- Voltaje: 220V/50-60Hz.

Ref.	Modelo	Velocidad rpm r.c.f.	Rotor	Temporizador	Potencia W	Importe
65735	LAN-7K/8	7.000 2.680xg	8x1,5/2ml	9999	45	229,00 €
65737	LAN-10K	3.000-10.000 500-5.600xg	8x1,5/2ml	9999	45	348,00 €

# Centrífugas

## Centrífuga con rotor para 12 microtubos 1,5/2ml MaXpin

- Microcentrífuga controlada por microprocesador, libre de mantenimiento sin escobillas.
- Pantalla digital para visualizar velocidad (rpm) y tiempo.
- Velocidad regulable: 1000-13500rpm / 12.225xg.
- Rotor incluido para 12x1,5/2ml y adaptadores 0,2ml y 0,5ml.
- Nivel de ruido ≤57dB.
- Tiempo de aceleración 12 seg y de frenado 12 seg.
- Sistema de enfriamiento por aire.
- Temporizador hasta 99h y 59min y posición en continuo.
- Diagnóstico de funcionamiento con detección de errores y tapa de seguridad.
- Dimensiones: 187x253x155mm (Ancho x Fondo x Alto).
- Peso: 3,8Kg.
- Voltaje: 230V/50-60Hz.



Referencia	Modelo	Velocidad rpm	rcf	Rotor	Temporizador Min.	Potencia	Importe
65148	MaXpin	1000-13500	12225	12x1,5/2ml	99h-99min	90W	658,00 €

● 65148

## Centrífuga con rotor para 12 microtubos 1,5/2ml D-2012

- Microcentrífuga controlada por microprocesador, libre de mantenimiento sin escobillas.
- Nivel de ruido ≤56dB.
- Diagnóstico de funcionamiento y detección de errores con alarma sonora en caso de exceso de velocidad o por sobre temperatura.
- Función para centrifugado rápido.
- Pantalla digital para visualizar velocidad (rpm o g) y tiempo.
- Control de velocidad hasta 15000rpm (incrementos 100rpm).
- Control de rcf hasta 15100xg (incremento 100xg).
- Control de tiempo desde 30 seg hasta 99 minutos o en continuo.
- Rotor incluido con tapa y sistema de enfriamiento.
- Capacidad del rotor: 12x1,5/2ml y con adaptadores no incluidos 12x0,2ml y 12x0,5ml. (Adaptadores para tubos de 0,2ml y 0,5ml opcionales).
- Tiempo de aceleración: 11 seg y de frenado: 9 seg.
- Dimensiones: 245x255x140mm (Ancho x Fondo x Alto).
- Potencia: 100W.
- Peso: 6kg.
- Voltaje: 100-240V/50-60Hz.



● 65133

Referencia	Modelo	Velocidad rpm	rcf	Rotor	Temporizador Min.	Potencia	Importe
65133	D-2012	15000	15100	12x1,5/2ml	30seg-99min	100W	727,00 €

### Accesorios

65786	Adaptadores tubos PCR 0,5ml C/12Uds	25,00 €
65787	Adaptadores tubos PCR 0,2ml C/12Uds	25,00 €

## Centrífuga para microtubos SPECTRAFUGE 24D

- Controlada por microprocesador.
- Pantalla LED para lectura de rpm o rcf.
- Circulación natural de aire asegurando una refrigeración ligera.
- Velocidad regulable desde 500 hasta 13.300rpm.
- Máxima rcf: 16.300xg.
- Rotor con capacidad para 24 microtubos 1,5/2ml incluido.
- Temporizador hasta 30 minutos y posición para trabajo en continuo.
- Pulsador para centrifugado breve.
- Dimensiones: 240x290x220mm (Ancho x Fondo x Alto).
- Peso: 8,1Kg.
- Voltaje: 230V/50Hz.

**65700 Centrífuga SPECTRAFUGUE 24D** 1.440,00 €  
 • Rotor para 24 tubos 1,5/2ml.



● 65700

### Accesorios

65705	P/6 adaptadores para tubos 0,2ml PCR C/6Uds.	49,90 €
65706	P/6 adaptadores para tubos 0,5ml C/6Uds.	49,90 €
65707	Adaptadores para 2 tiras de 8x0,2ml de tubos PCR	119,90 €





● 65780



## Centrífuga con rotor para 24 microtubos 1,5/2ml

- Microcentrífuga controlada por microprocesador, libre de mantenimiento sin escobillas.
- Nivel de ruido  $\leq 56$ dB.
- Diagnósis de funcionamiento y detección de errores con alarma sonora en caso de exceso de velocidad o por sobre-temperatura.
- Visualización de la temperatura, útil para muestras sensibles.
- Sistema de enfriamiento, que evita el calentamiento del rotor.
- Función para centrifugado rápido.
- Pantalla digital para visualizar velocidad (rpm o g) y tiempo.
- Control de velocidad 200 hasta 15000rpm (incrementos 10rpm).
- Control de rcf hasta 21380xg (incremento 10xg).
- Control de tiempo desde 30 seg hasta 99 minutos o en continuo.
- Rotor de bioseguridad que evita fugas, con tapa y autoclavable.
- Capacidad del rotor: 24x1,5/2ml y con adaptadores no incluidos 24x0,2ml y 24x0,5ml.
- Rotores opcionales para tubos cónicos de 5ml y tiras de tubos pcr de 0,2ml.
- Tiempo de aceleración a Máx. velocidad 25 seg y de frenado 25 seg.
- Dimensiones: 280x364x266mm (Ancho x Fondo x Alto).
- Potencia: 200W.
- Peso: 12kg.
- Voltaje: 240V/50-60Hz (Opcional 120V-50/60Hz).

Referencia	Modelo	Velocidad rpm	rcf	Rotor	Temporizador Min.	Potencia	Importe
65780	3024	15000	21380	24x1,5/2ml	30seg-99min	200W	1.425,00 €

### Accesorios

65786	Adaptadores tubos PCR 0,5ml C/12Uds	25,00 €
65787	Adaptadores tubos PCR 0,2ml C/12Uds	25,00 €
65781	Rotor 4 tiras de 8x0,2ml. PCR	552,00 €
65782	Rotor 12 tubos 5ml. cónicas	230,00 €



● 65785

## Centrífuga Refrigerada con rotor para 24 microtubos 1,5/2ml 1524R

- Microcentrífuga controlada por microprocesador, libre de mantenimiento sin escobillas, con sistema de doble cierre de seguridad en la tapa.
- Nivel de ruido  $\leq 56$ dB.
- Diagnósis de funcionamiento y detección de errores con alarma sonora en caso de exceso de velocidad o por sobre temperatura.
- Control y visualización de la temperatura, con rango desde  $-20^{\circ}\text{C}$  hasta  $+40^{\circ}\text{C}$ .
- Funcionamiento rápido del compresor si la temperatura prefijada es inferior al ambiente.
- Sistema que evita condensados en el interior de la cámara.
- Función para centrifugado rápido.
- Memoria para 9 programas.
- Pantalla digital para visualizar velocidad (rpm o g), tiempo y temperatura.
- Control de velocidad 200 hasta 15000rpm (incrementos 10rpm).
- Control de rcf hasta 21380xg (incremento 10xg).
- Control de tiempo desde 30 seg hasta 99 minutos o en continuo.
- Rotor de bioseguridad con triple sellado con tapa y autoclavable.
- Capacidad del rotor: 24x1,5/2ml y con adaptadores no incluidos 24x0,2ml y 24x0,5ml.
- Rotores opcionales para tubos cónicos de 5ml y tiras de tubos pcr de 0,2ml.
- Tiempo de aceleración a Máx. velocidad 25 seg y de frenado 25 seg.
- 9 niveles de aceleración y frenado.
- Dimensiones: 332x553x283mm (Ancho x Fondo x Alto).
- Potencia: 500W.
- Peso: 30kg.
- Voltaje: 240V/50-60Hz (Opcional 120V-50/60Hz).

Referencia	Modelo	Velocidad rpm	rcf	Rotor	Temporizador Min.	Potencia	Importe
65785	1524R	15000	21380	24x1,5/2ml	30seg-99min	500W	3.550,00 €

### Accesorios

65786	Adaptadores tubos PCR 0,5ml C/12Uds	25,00 €
65787	Adaptadores tubos PCR 0,2ml C/12Uds	25,00 €
65781	Rotor 4 tiras de 8x0,2ml. PCR	552,00 €
65782	Rotor 12 tubos 5ml. cónico	230,00 €



# Centrífugas

## Centrífuga para 6 tubos 10-12ml, 15ml, 5-7ml y microtubos 1,5/2ml Modelo 506

- Pantalla digital para controlar velocidad y tiempo de centrifugación.
- Velocidad regulable hasta 5000rpm (en pasos de 20rpm).
- Rotor incluido para 6 tubos de 10-12ml y 15ml y adaptadores para tubos de 5-7ml y microtubos de 1,5/2ml.
- Memoria para 2 programas.
- Motor libre de mantenimiento sin escobillas.
- Temporizador desde 30 seg hasta 99 minutos y posición en continuo.
- Tapa con sistema de seguridad.
- Diagnóstico de funcionamiento y detección de errores con alarma sonora en caso de exceso de velocidad o por sobre temperatura.
- Dimensiones: 300x240x180mm (Ancho x Fondo x Alto).
- Peso: 5,2kg.
- Potencia: 70W.
- Voltaje: 120-240V/50-60Hz.



● 65506

Ref.	Modelo	Velocidad rpm	rcf	Rotor	Temporizador Min.	Potencia	Importe
65506	506	300-5000	2350	6x10-15-5ml	30seg-99min	70W	Consultar

## Centrífuga DIGIT 412

- Centrífuga con rotor para centrifugar tubos de 5ml, 7ml, 10ml y 15ml.
- Controlada por microprocesador libre de mantenimiento.
- Pantalla digital LCD para visualizar en tiempo real los valores de velocidad en rpm, fuerza G y tiempo.
- Sistema de autodiagnóstico que chequea el estado del equipo.
- Velocidad regulable hasta 4.500rpm (incrementos 100rpm).
- Fuerza g regulable hasta 2.490xg (incrementos 100xg).
- Temporizador desde 30 seg. hasta 99 minutos y posición en continuo.
- Rotor incluido para 12 tubos de 10-12ml, 8x15ml y adaptadores para 12 tubos de 5 y 7ml.
- Sistema de seguridad que impide la apertura de la tapa hasta que el rotor está completamente parado.
- Función de centrifugado breve.
- Nivel de ruido ≤ 56dB.
- Dimensiones: 301x354x217mm (Ancho x Fondo x Alto).
- Peso: 6Kg.
- Voltaje: 110-240V/50-60Hz.



● 65412

**65412 Centrífuga DIGIT 412 con rotor 598,00 €**

### Accesorios

65416	Rotor 6x50ml	340,00 €
-------	--------------	----------

## Centrífuga 12x15ml

- Centrífuga con rotor para 12 tubos de 10-15ml.
- Velocidad regulable hasta 4.000rpm.
- Indicador analógico de velocidad en rpm.
- Equipo ideal para la elaboración de plasma rico en plaquetas (PRP), plasma pobre en plaquetas (PPP) y plasma rico en fibra (PRF).
- Temporizador hasta 30 minutos con desconexión automática.
- Tapa con sistema de seguridad.
- Potencia: 135W.
- Dimensiones: 270x300x260mm (Ancho x Fondo x Alto).
- Peso: 8,5Kg.
- Voltaje: 230V/50Hz.



● 65765

**65765 Centrífuga LAN. TECHNICS 12x15ml 298,00 €**





● 65840

**Centrífuga CENTRIC 250**

- Centrífuga controlada por microprocesador.
- Libre de mantenimiento con motor sin escobillas.
- Reconocimiento automático del rotor.
- 9 niveles seleccionables de aceleración y frenado.
- Tecla de centrifugado rápido.
- Permite almacenar hasta 100 programas de trabajo.
- Velocidad regulable de 200 a 16.200rpm (en pasos de 10rpm).
- Fuerza centrífuga máxima: 25.000xg.
- Capacidad: 8x15ml / 12x10-12ml / 12x5ml / 30x2ml / 24 capilares de hematocrito.
- Temporizador regulable 0-99 minutos y función Hold.
- Nivel de ruido: 62dB.
- Para trabajar con microtubos de 0,2ml, 0,5ml, 1,5ml, 2ml y tubos de 5ml, 7ml, 10ml, 12ml, 15ml y 50ml.
- Dimensiones: 300x415x250mm (Ancho x Fondo x Alto).
- Peso: 18Kg.
- Voltaje: 230V/50-60Hz (115V/50-60Hz opcional).

Referencia	Modelo	Velocidad rpm	rcf	Rotor	Temporizador minutos	Potencia	Importe
<b>65840</b>	Centric 250	200-16200	25000	no incluido	0-99	350W	<b>2.044,00 €</b>
<b>65840/IVD</b>	Centric 250-IVD	200-16200	25000	no incluido	0-99		<b>2.249,00 €</b>

Rotores para Centrífuga Centric-250				
Ref.	Descripción	rpm Máx.	rcf max	Importe
<b>65844</b>	Rotor angular con tapa 30x1,5/2ml	14000	21450xg	<b>432,00 €</b>
<b>65845</b>	Rotor angular con tapa 24x1,5/2ml	16200	25000xg	<b>404,00 €</b>
<b>65853</b>	Rotor angular con tapa 6 tiras 8x0,2ml	14000	19500xg	<b>432,00 €</b>
<b>65846</b>	Rotor angular 12x10ml-6x15ml	6000	4025xg	<b>754,00 €</b>
<b>65848</b>	Rotor angular 8x15ml-8x10ml	6000	4025xg	<b>796,00 €</b>
<b>65850</b>	C/12 adaptador 5ml para 65846-65848	6000	3420xg	<b>99,00 €</b>
<b>65851</b>	C/12 adaptador 7ml para 65846-65848	6000	3940xg	<b>99,00 €</b>
<b>65584</b>	Rotor 24 tubos hematocrito 75mm+lector	14000	2016xg	<b>314,00 €</b>
<b>65855</b>	Rotor oscilante 6x12ml (17x105)	5000	2500xg	<b>502,00 €</b>
<b>65856</b>	Rotor angular 6x50ml tipo falcon	6000	3620xg	<b>1.082,00 €</b>



● 65795

**Centrífuga con rotor angular para tubos de 5, 7, 10, 15 y 50ml**

- Centrífuga controlada por microprocesador.
- Motor de inducción libre de mantenimiento.
- Doble pantalla digital para selección y visualización de los parámetros de velocidad y tiempo.
- Función de centrifugado corto.
- Temporizador hasta 99 min. 59 s y posición en continuo.
- Velocidad regulable desde 300 hasta 4500rpm, en incrementos de 100rpm.
- Precisión ±20rpm.
- R.c.f. hasta 2.490xg.
- Conversión rpm/rcf.
- Sistema de diagnosis y detección de errores.
- Tapa con sistema de seguridad.
- Nivel de ruido ≤56dB.
- Potencia: 120 W.
- Dimensiones exteriores: 300x431x178mm. (Ancho x Fondo x Alto)
- Peso: 15,5Kg.
- Voltaje: 100-240V/50-60Hz.

**Rotores no incluidos**

- Rotor angular ref. 65796 para 16 tubos 5, 7 y 10ml.
- Rotor angular ref. 65797 para 12 tubos tipo falcon 15ml.
- Rotor angular ref. 65798 para 6 tubos tipo falcon 50ml.

**65795 Centrífuga modelo MT sin rotor 1.146,00 €**

Referencia	Descripción	Importe
<b>65796</b>	Rotor para 16 tubos 5, 7 o 10ml	<b>378,00 €</b>
<b>65797</b>	Rotor para 12 tubos tipo falcon de 15ml	<b>378,00 €</b>
<b>65798</b>	Rotor para 6 tubos tipo falcon de 50ml	<b>378,00 €</b>

# Centrífugas

## Centrífuga digital modelo DIGIT 0636 capacidad 4x100ml

- Centrífuga controlada por microprocesador, libre de mantenimiento sin escobillas.
- Nivel de ruido  $\leq 56$ dB.
- Diagnóstico de funcionamiento y detección de errores con alarma sonora en caso de exceso de velocidad o por sobre-temperatura.
- Pantalla digital LCD para visualizar velocidad (rpm o g) y tiempo.
- Control de velocidad 300 hasta 6000rpm (incrementos 10rpm).
- Control de rcf hasta 4020xg .
- Control de tiempo desde 30s hasta 99 minutos y en continuo.
- Función para centrifugado breve.
- Memoria para 9 programas.
- 9 niveles de aceleración y 10 de frenado.
- Rotor oscilante 4x100ml incluido y adaptadores para tubos 4x100ml, 4x85ml, 4x50ml, 8x15ml, 8x10ml y 20x5-7ml.
- Rotores opcionales (ver accesorios).
- Dimensiones: 445x579x269mm (Ancho x Fondo x Alto).
- Potencia 600W.
- Peso: 36kg.
- Voltaje: 240V/50-60Hz.



● 65610

Ref.	Modelo	Velocidad rpm	rcf	Rotor	Temporizador min.	Importe
65610	Digit 0636	300-6000	4050xg	4x100ml	1 a 99	2.425,00 €

### Adaptadores para rotor oscilante 4x100ml para Digit 0636

Ref.	Descripción	rpm Máx.	rcf max	Importe
65612	4 adaptadores para 9 tubos 5-7ml (36 tubos total)	4000	2950xg	230,00 €
65613	4 adaptadores para 4 tubos 10-15ml (16 tubos total)	4000	2840xg	222,00 €
65614	4 adaptadores para 2 tubos 50ml (8 tubos total)	4000	2840xg	222,00 €

### Rotores angulares para Digit 0636

Ref.	Descripción	rpm Máx.	rcf max	Importe
65626	Rotor angular con tapa bioseguridad 30x1,5/2ml	6000	4020	595,00 €
65627	Rotor angular con tapa bioseguridad 60x1,5/2ml	6000	4020	715,00 €
65629	Rotor angular con tapa bioseguridad 8 tiras 12x0,2ml	6000	4020	645,00 €
65625	Rotor angular con tapa 18x5ml cónicos	6000	4020	595,00 €
65624	Rotor angular con tapa bioseguridad 6x50ml	6000	4020	890,00 €
65622	Rotor angular 30x15ml y adaptadores 10ml y 5-7ml	4500	2910	478,00 €
65623	Rotor angular 16x15ml y 8x50ml cónicos	5000	3400	540,00 €
65628	Rotor para 2 placas PCR 96 o 384 pocillos	4000	2200	975,00 €

### Packs centrifugas con rotor incluido

65610	Centrífuga Digit 0636 con rotor oscilante y adaptadores 4x100ml, 4x85ml, 4x50ml, 8x15ml y 20x5/7ml	2.425,00 €
65610S	Centrífuga Digit 0636 con rotor oscilante 36x5-7ml	2.400,00 €
65610M	Centrífuga Digit 0636 con rotor oscilante 16x10-15ml	2.400,00 €
65610ML	Centrífuga Digit 0636 con rotor oscilante 8x50ml	2.400,00 €

## Centrífuga digital modelo DIGIT 424 con rotor 24x15ml

- Centrífuga controlada por microprocesador, libre de mantenimiento sin escobillas.
- Diagnóstico de funcionamiento y detección de errores.
- Pantalla digital LCD para visualizar velocidad (rpm o g) y tiempo.
- Control de velocidad 500 hasta 4000rpm (incrementos 100rpm).
- Control de rcf hasta 2500xg.
- Control de tiempo desde 1 hasta 99 minutos.
- 3 niveles de aceleración y 4 de frenado.
- 3 programas preconfigurados: 3200rpm 10min, 1800rpm 5min y 1300rpm 10min.
- Función de centrifugado breve.
- Rotor incluido 24x15ml y adaptadores 10ml y 5-7ml.
- Nivel de ruido  $\leq 62$ dB.
- Rotores opcionales oscilantes: 4x50ml y 6x15ml.
- Dimensiones: 364x440x268mm (Ancho x Fondo x Alto).
- Peso: 14,5kg.
- Voltaje: 120-240V/50-60Hz.



● 65424

Ref.	Modelo	Velocidad rpm	rcf	Rotor	Temporizador min.	Importe
65424	424	500-4000	2500xg	24x15ml y 5ml	1 a 99	945,00 €





● 65800



● 65821



● 65825



● 65827



● 65358



● 65362

## Centrífuga CENTRIC 350

- Centrífuga controlada por microprocesador.
- Libre de mantenimiento con motor sin escobillas.
- Reconocimiento automático del rotor.
- 9 niveles seleccionables de aceleración y frenado.
- Tecla de centrifugado rápido.
- Permite almacenar hasta 100 programas de trabajo.
- Velocidad regulable de 200 a 15.000rpm (en pasos de 10rpm).
- Fuerza centrífuga máxima: 21.630xg.
- Máxima capacidad: 4x100ml.
- Temporizador regulable 0-99 minutos.
- Nivel de ruido: 61dB.
- Permite trabajar con microtubos desde 0,2ml, 0,5ml, 1,5ml y microplacas y tubos de 5ml, 7ml, 10ml, 12ml, 15ml, 25ml, 50ml y 100ml.
- Dimensiones: 405x500x325mm (Ancho x Fondo x Alto).
- Peso: 32Kg.
- Voltaje: 230V/50-60Hz (115V/50-60Hz opcional).

Ref.	Modelo	Velocidad rpm	rcf	Rotor	Temp. min.	Importe
65800	Centric 350	200-15000	21630	No incluido	0-99	<b>2.885,00 €</b>
65801	Centric 350-IVD	200-15000	21630	No incluido	0-99	<b>3.480,00 €</b>

### Rotores oscilantes y adaptadores para tubos CENTRIC 350

Ref.	Descripción	rpm Máx.	rcf max	Importe
65821	Rotor oscilante 4x100ml con 4 contenedores	4400	3260xg	<b>999,00 €</b>
65822	Rotor oscilante 4x100ml con 4 contenedores c/tapa	4400	3260xg	<b>1.035,00 €</b>
65350	Adaptador 1 tubo 100ml (44x100mm)			<b>28,00 €</b>
65352	Adaptador 1 tubo 50ml (36x100mm)			<b>28,00 €</b>
65353	Adaptador 1 tubo 50ml tipo falcon			<b>56,00 €</b>
65354	Adaptador 2 tubos 25ml (24x100mm)			<b>28,00 €</b>
65356	Adaptador 2 tubos 15ml tipo falcon			<b>28,00 €</b>
65358	Adaptador 6 tubos extracción vacío 10ml			<b>28,00 €</b>
65360	Adaptador 7 tubos extracción vacío 5-7ml			<b>28,00 €</b>
65362	Adaptador 12 tubos 5-7ml			<b>28,00 €</b>
65364	Adaptador 12 tubos 2ml			<b>33,00 €</b>
65366	Adaptador 12 tubos 0,5ml			<b>33,00 €</b>
65367	Adaptador 12 tubos 0,2ml			<b>33,00 €</b>

### Rotores angulares para CENTRIC 350

Ref.	Descripción	rpm Máx.	rcf max	Importe
65825	Rotor angular 6x50ml tipo falcon	4400	2700xg	<b>751,00 €</b>
65826	P/6 adaptador tubos 15ml para 65825	4400	2700xg	<b>136,00 €</b>
65827	Rotor angular 30x15ml	4400	3130xg	<b>956,00 €</b>
65728	P/30 adaptador tubos 10ml para 65827	4400	3130xg	<b>614,00 €</b>
65729	P/30 adaptador tubos 5-7ml para 65828	4400	3130xg	<b>614,00 €</b>
65831	Rotor para 24 microtubos 1,5/2ml	15000	21630xg	<b>396,00 €</b>
65830	Rotor para 30 microtubos 1,5/2ml	13000	18510xg	<b>423,00 €</b>
65832	Rotor para 6 tiras de 8x0,2ml	13000	16810xg	<b>423,00 €</b>
65833	Rotor para microplacas 96 pocillos	3000	1320xg	<b>772,00 €</b>
65834	P/12 adaptador tubos 0,2ml			<b>82,00 €</b>
65835	P/12 adaptador tubos 0,5ml			<b>82,00 €</b>
65837	Rotor para 16x5ml tipo Eppendorf	13000	18510	<b>820,00 €</b>
65836	Rotor para 24 tubos hematocrito con lector	13000	17380xg	<b>310,00 €</b>

## Centrífuga refrigerada CENTRIC 400R 4x200ml o 4x100ml

- Centrífuga controlada por microprocesador, libre de mantenimiento sin escobillas, con sistema de doble cierre de seguridad en la tapa.
- Nivel de ruido  $\leq 58$ dB.
- Diagnóstico de funcionamiento y detección de errores con alarma sonora.
- Reconocimiento automático del rotor.
- Control y visualización de la temperatura, con rango desde  $-9^{\circ}\text{C}$  hasta  $+40^{\circ}\text{C}$ .
- Refrigeración rápida desde  $22^{\circ}\text{C}$  hasta  $4^{\circ}\text{C}$ .
- Función para centrifugado rápido.
- Control de velocidad 500 hasta 18000rpm (incrementos 10rpm).
- Rfc máxima 31.500xg.
- Máxima capacidad 4x200ml.
- Aceleración y frenado regulables (10 niveles).
- Memoria para 10 programas.
- Pantalla digital para visualizar velocidad (rpm o g), tiempo y temperatura.
- Control de tiempo regulable desde 0 a 99 minutos.
- Diversos rotores adaptables para microtubos: 0,2ml, 0,5ml, 1,5ml y 2ml tubos 3, 5, 10, 15, 30, 500 y 100ml y microplacas.
- Dimensiones: 350x650x545mm (Ancho x Fondo x Alto).
- Peso: 79kg.
- Voltaje: 240V/50-60Hz (120V-50/60Hz opcional).



● 65902

Ref.	Modelo	Velocidad rpm	rcf	Rotor	Temp. min.	Importe
65902	Centric 400R	500-18000	31500	No incluido	0-99	6.830,00 €

### Rotores oscilantes y adaptadores para tubos CENTRIC 400R

Ref.	Descripción	rpm Máx.	rcf max	Importe
65821	Rotor oscilante 4x100ml con 4 contenedores	4400	3260xg	999,00 €
65822	Rotor oscilante 4x100ml con 4 contenedores c/tapa	4400	3260xg	1.035,00 €
65833	Rotor para microplacas 96 pocillos	3000	1320xg	772,00 €
65350	Adaptador 1 tubo 100ml (44x100mm)			28,00 €
65352	Adaptador 1 tubo 50ml (36x100mm)			28,00 €
65353	Adaptador 1 tubo 50ml tipo falcon			56,00 €
65354	Adaptador 2 tubo 25ml (24x100mm)			28,00 €
65356	Adaptador 2 tubo 15ml tipo falcon			28,00 €
65358	Adaptador 6 tubo extracción vacío 10ml			28,00 €
65360	Adaptador 7 tubo extracción vacío 5-7ml			28,00 €
65362	Adaptador 12 tubo 5-7ml			28,00 €
65364	Adaptador 12 tubo 2ml			33,00 €
65366	Adaptador 12 tubo 0,5ml			33,00 €
65367	Adaptador 12 tubo 0,2ml			33,00 €



● 65821



● 65833



● 65825



● 65827



● 65832

### Rotores angulares para CENTRIC 400R

Ref.	Descripción	rpm Máx.	rcf max	Importe
65825	Rotor angular 6x50ml tipo falcon	4400	2700xg	751,00 €
65826	P/6 adaptador tubo 15ml para 65825	4400	2700xg	136,00 €
65827	Rotor angular 30x15ml	4400	3130xg	956,00 €
65728	P/30 adaptador tubo 10ml para 65827	4400	3130xg	614,00 €
65729	P/30 adaptador tubo 5-7ml para 65828	4400	3130xg	614,00 €
65831	Rotor para 24 microtubos 1,5/2ml	15000	21630xg	396,00 €
65830	Rotor para 30 microtubos 1,5/2ml	13000	18510xg	423,00 €
65832	Rotor para 6 tiras de 8x0,2m	13000	16810xg	423,00 €
65834	P/12 Adaptador tubo 0,2ml			82,00 €
65835	P/12 Adaptador tubo 0,5ml			82,00 €
65837	Rotor para 16x5ml tipo Eppendorf	13000	18510	820,00 €
65836	Rotor para 24 tubos hematocrito+lector	13000	17380xg	310,00 €

## Centrífuga modelo 3000 para tubos y microplacas

- Centrífuga para trabajar con tubos hasta 50ml y microplacas.
- Control de funciones por microprocesador.
- Pantalla digital LCD para selección y lectura de valores.
- Tapa con sistema de seguridad que impide la apertura con el rotor en funcionamiento.
- Apagado automático en caso de desequilibrio.
- Nivel de ruido ≤60dB.
- Rotor no incluido.
- Rotores disponibles para tubos de 5ml, 7ml, 10ml, 15ml y 50ml para placas microtiter y para tarjetas de grupo sanguíneo.



● 65912

Descripción	Modelo 3000
<b>Referencia</b>	<b>65912</b>
<b>Temporizador</b>	1-90 minutos
<b>Velocidad regulable para tubos</b>	100-3000rpm (1700xg)
<b>Velocidad regulable para microplacas</b>	100-2000rpm (560xg)
<b>Incremento rpm</b>	100
<b>Dimensiones exteriores Ancho x Fondo x Alto en mm</b>	495x410x235
<b>Peso</b>	11,8Kg
<b>Voltaje</b>	230V/50-60Hz (120V/50-60Hz opcional)
<b>Importe</b>	<b>1.730,00 €</b>



● 65922

## Centrífuga modelo 4200R refrigerada para tubos y microplacas

- Rápida refrigeración en menos de 10 minutos.
- Rango de temperatura: ambiente -25°C hasta +25°C.
- Centrífuga para trabajar con tubos hasta 50ml y microplacas.
- Control de funciones por microprocesador.
- Pantalla digital LCD para selección y lectura de valores.
- Tapa con sistema de seguridad que impide la apertura con el rotor en funcionamiento.
- Apagado automático en caso de desequilibrio.
- Rotor no incluido.
- Rotores disponibles para tubos de 5ml, 7ml, 10ml, 15ml y 50ml para placas PCR y para tarjetas de grupo sanguíneo.
- Nivel de ruido ≤60dB.



● 65913

Descripción	Modelo 4200R
<b>Referencia</b>	<b>65913</b>
<b>Temporizador</b>	1-90 minutos
<b>Velocidad regulable para tubos</b>	100-4200rpm (3370xg)
<b>Velocidad regulable para microplacas</b>	100-2000rpm (560xg)
<b>Incremento rpm</b>	100
<b>Dimensiones exteriores Ancho x Fondo x Alto en mm</b>	635x580x335
<b>Peso</b>	56Kg
<b>Voltaje</b>	230V/50Hz
<b>Importe</b>	<b>4.792,00 €</b>



● 65927

### Rotores para modelo 3000 y modelo 4000R

Ref.	Descripción	Max rpm	Importe
65922	Rotor para 2 placas 96 pocillos PCR con faldón	2.000	258,00 €
65923	C/2 adaptador para placas PCR, medio faldón o sin faldón	2.000	131,00 €
65924	Rotor metálico para 6 tubos tipo falcon 50ml	4.200	511,00 €
65927	Rotor POM polioximetileno para 6 tubos tipo falcon 50ml	4.200	445,00 €
65925	Rotor para 12 tubos tipo falcon 15ml	4.200	279,00 €
65926	Rotor para 12 tubos 16x100mm	4.200	218,00 €
65928	C/12 adaptadores para tubo vacío 5ml 13x75		192,00 €
65929	C/12 adaptadores para tubo vacío 10ml 16x100		213,00 €

# Centrífugas microplacas

## Centrífuga + agitador Vortex para microplacas CVP

- Centrífuga para trabajar con microplacas para análisis de DNA y PCR.
- Tecnología girar/mezclar/girar "Spin-Mix-Spin".
- Diseñada para girar hacia abajo microvolúmenes de reactivo situados en el fondo de los pocillos, para mezclar a continuación y volver a girar hacia abajo los reactivos de las paredes y la tapa del pocillo.
- Algoritmo de repetición para reducir errores durante la preparación de muestras para PCR: algoritmo sms.
- 4 sistemas combinados en 1:
  - Centrífuga hasta 1500rpm (245xg).
  - Vortex 300 a 1200rpm con temporizador 0-60s.
  - Centrífuga/agitador Vortex.
  - Ciclador SMS para realizar algoritmo sms.
- Se puede trabajar con placas PCR de 96 pocillos con faldón y con adaptador incluido placas 96 pocillos PCR con semifaldón y sin faldón.
- Placas de 384 pocillos con adaptador no incluido.
- Temporizador para la centrífuga: 0-30 min.
- Número de ciclos 1-999.
- Dimensiones 285x350x190mm (Ancho x Fondo x Alto).
- Peso 6,15kg.
- Voltaje: 100-240V/50-60Hz.



● 65915

Ref.	Modelo	Velocidad rpm	Velocidad Vortex rpm	Rotor	Temp. min.	Importe
65915	CVP	300-1500	300-1200	2 placas PCR	0-30	1.397,00 €

### Accesorios

65918	C/2 adaptadores placas 384 pocillos					119,00 €
-------	-------------------------------------	--	--	--	--	----------

## Centrífuga microplacas PCR modelo 2500

- Para usar antes o después de usar el termociclador para mejorar el rendimiento de la PCR sin fugas de líquido.
- Compacta de pequeño tamaño y efectiva para centrifugar microplacas PCR estándar, con o sin faldón.
- Permite trabajar en un ciclo corto de 30seg (referencia 65135) o con temporizador (referencia 65136).
- Rotor incluido para 2 placas PCR en posición vertical.
- Velocidad de rotor 2.500rpm (500xg).
- Dimensiones: 190x220x186mm (Ancho x Fondo x Alto).
- Peso: 3Kg.
- Voltaje: 230V/50-60Hz (115V/60Hz opcional).

**65136 Centrífuga para microplacas PCR MINI-2500 con temporizador: 1 - 99 segundos 609,00 €**



● 65135

## Centrífuga para microplacas y microtubos PCR MINI-MPC

- Rotor horizontal patentado para 2 microplacas.
- Admite 2 placas para PCR con faldón o sin faldón, microplacas ELISA y microtubos PCR de 0,2ml y tiras 8x0,2ml.
- Temporizador hasta 10 minutos.
- Paro de la centrífuga en 30 segundos desde máxima velocidad.
- Tecla para centrifugado breve.
- Velocidad máxima 2.200rpm (480xg).
- Dimensiones: 290x360x140mm (Ancho x Fondo x Alto).
- Peso: 3,6Kg.
- Voltaje: 230V/50-60Hz (115V/50-60Hz opcional).

**65236 Centrífuga para microplacas MPC Adaptador para tubos PCR de 0,2ml y tiras de tubos 8x0,2ml 698,00 €**



● 65236



● 65752



● 65754



● 65756



● 65224



● 71643



● 71644

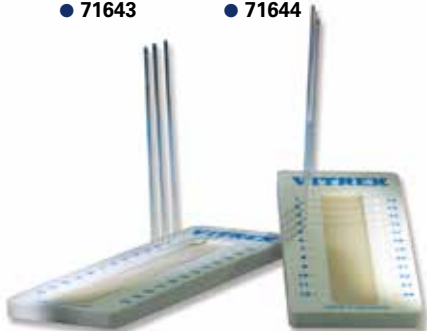

● 71641

## Centrífuga microhematocrito modelo DM-1424

- Control por microprocesador.
- Pantalla digital LCD para selección y visualización de velocidad y tiempo.
- Motor silencioso libre de mantenimiento sin escobillas.
- Tecla de centrifugado rápido.
- Capacidad: 24 capilares de microhematocrito, microtubos 1,5ml y 2ml.
- Velocidad regulable en rpm o rcf hasta 14.000rpm o 18.620xg.
- Incrementos de 10rpm o 10xg.
- Temporizador regulable: 30 seg a 99 minutos y posición en continuo.
- Máxima velocidad y paro desde Máx. velocidad en 20 seg.
- Diagnóstico de funcionamiento y detección de errores.
- Dimensiones: 364x280x274mm (Ancho x Fondo x Alto).
- Peso 10Kg.
- Voltaje: 230V/50-60Hz (115V/50-60Hz opcional).

### 65752 Centrífuga DM-1424 sin rotor

1.610,00 €

#### Rotores

65754	Rotor para 24 tubos microhematocrito con lector (12.000rpm-13.680xg)	101,00 €
65756	Rotor para 24 microtubos 1,5/2ml (14.000rpm-18.620xg)	165,00 €

## Centrífuga microhematocrito modelo DM-1224

- Control por microprocesador.
- Motor libre de mantenimiento sin escobillas.
- Pantalla digital LCD.
- Velocidad regulable hasta 12000rpm (max rcf 13680xg).
- Incrementos 100rpm.
- Temporizador 10 s - 99 minutos o en continuo.
- Tiempo de aceleración y frenado a max rpm: 40s.
- Dimensiones: 364x280x213mm (Ancho x Fondo x Alto).
- Potencia 380W.
- Peso 10kg.

### 65224 Centrífuga microhematocrito modelo DM-1224

Consultar

#### Rotores

65754	Rotor para 24 tubos microhematocrito con lector (12.000rpm-13.680xg)	Consultar
65756	Rotor para 24 microtubos 1,5/2ml (14.000rpm-18.620xg)	Consultar
65786	Adaptadores tubos PCR 0,5ml C/12Uds	Consultar
65787	Adaptadores tubos PCR 0,2ml C/12Uds	Consultar

## Tubos capilares para microhematocrito

- Capilares de un solo uso para la toma y centrifugación de sangre.
- Los capilares no heparinizados se cierran con cera y se centrifugan.
- Los capilares heparinizados retrasan la coagulación de la sangre.
- Fabricados conforme ISO 12772.
- Capilares heparinizados con sodio.
- Extremos con código de color, pulidos.
- Longitud 75mm (±0,5mm), volumen 75µl.
- Presentación en cajas de 1000 capilares o en tubos de 100 capilares.

Ref.	Descripción	Ø interior	Ø exterior	Ud/Caja	Importe
71645	Capilar microhematocrito sin heparina	1,15mm	1,55mm	1000	21,45 €
71646	Capilar microhematocrito con heparina sódica	1,15mm	1,55mm	1000	23,10 €
71643	Capilar microhematocrito sin heparina	1,15mm	1,55mm	10x100	24,50 €
71644	Capilar microhematocrito con heparina sódica	1,15mm	1,55mm	10x100	26,00 €
71641	Cera para cerramiento de tubos			10	32,50 €



# Centrífugas

## Citocentrífugas PRO-CYT LED

- Citocentrífugas compactas y económicas. Ideal para la realización de capas celulares finas.
- Puede centrifugar 4, 8 o 12 muestras según el modelo.
- Los resultados son excelentes gracias a los detalles morfológicos específicos.
- La citocentrífuga PRO-CYT es idónea para las siguientes muestras citológicas: líquidos pleurales, lavados bronquiales, agujas aspiradas, líquidos sinoviales, salivas, líquidos peritoneales, médula ósea, líquidos pericárdicos, orinas y líquidos cerebrospinales.
- Rotores intercambiables, extraíbles y autoclavables a 121°C.
- Utiliza citocontenedores con filtro desechable estándar, dobles y megas.
- Pantalla digital.
- 10 niveles de aceleración y frenado seleccionables.
- Memoria para 10 programas.
- Nivel ruido ≤55dB.
- Detector de desequilibrio.
- Tapa con sistema de seguridad que impide la apertura hasta que el rotor está completamente parado.
- Velocidad regulable: 200-2.000rpm (rcf 550xg).
- Temporizador: 0-99 minutos y posición en continuo.
- Potencia: 125W.
- Dimensiones: 325x470x275mm (Ancho x Fondo x Alto).
- Peso: 21,8Kg.



● 65810

### 65810/4 Citocentrífuga PRO-CYT LED 4 3.775,00 €

- Rotor incluido 4 posiciones.
- 50 Citocontenedores con filtro.
- 100 Citoportas.

### 65810/8 Citocentrífuga PRO-CYT LED 8 3.950,00 €

- Rotor incluido 8 posiciones.
- 50 Citocontenedores con filtro.
- 100 Citoportas.

### 65810/12 Citocentrífuga PRO-CYT LED 12 4.175,00 €

- Rotor incluido 12 posiciones.
- 50 Citocontenedores con filtro.
- 100 Citoportas.



### Clips para citocontenedores

Clips esterilizables de acero inoxidable.  
Ver página 261.

Ref.	Modelo	Velocidad rpm	Velocidad Vortex rcf	Rotor	Temp. min.	Importe
65810/4	PRO-CYT LED 4	200-2000	550xg	4 posiciones	0-99	3.775,00 €
65810/8	PRO-CYT LED 8	200-2000	550xg	8 posiciones	0-99	3.950,00 €
65810/12	PRO-CYT LED 12	200-2000	550xg	12 posiciones	0-99	4.175,00 €

### Accesorios

41182/CIT	Clip de acero inoxidable para citocentrífuga	44,00 €
41178/CIT	Citocontenedores desechables C/50 Uds.	89,00 €
41179/CIT	Citocontenedores desechables C/500 Uds.	649,00 €
41175/CIT	Citocontenedores desechables dobles C/500 Uds.	649,00 €
41174/CIT	Citocontenedores desechables megas 6ml C/80 Uds.	179,00 €

LAUDA

**Ultracongeladores verticales -86°C**



● 506443

**Control de la unidad mediante microprocesador o por control remoto**

- Controlados por microprocesador y preparados para control remoto, monitorización y registro vía PC.
- Puerto RS 232, RS 422 y RS 485 que los convierte simultáneamente compatibles, por ejemplo con el software labworldsoft® (que permite controlar 64 equipos de laboratorio, independientemente desde un PC).

**Valores de medida certificados según FDA**

- Para clientes con protocolos exigentes se pueden realizar test de pruebas calibradas en fábrica y los datos certificados y archivados durante 10 años en GFL (opcional).

**Regulación de temperatura**

- Pantalla digital para la temperatura seleccionada y actual. Límites de alta y baja temperatura, carga de baterías y funcionamiento del sistema de refrigeración adicional.
- Señalización de errores con alarmas visual/acústica.
- Batería para el mantenimiento de la pantalla con la temperatura actual y funciones de alarma hasta 60 horas después (en caso de fallo de suministro eléctrico).

**Compresor** libre de mantenimiento, herméticamente sellado, con condensador refrigerado por aire asegura tiempos cortos de refrigeración.

- Refrigerante, libre CFC, no inflamable.
- Emisión de menos de 400W de calor a máxima refrigeración.

**Construcción**

- Interior en acero inoxidable (1.4301) resistente a la corrosión.
- Carece de fuentes de ignición y son antideflagrantes.
- Sellado magnético que previene la congelación de juntas o tapa.
- Aislamiento externo de 150mm de grosor.
- 3 compartimentos interiores de 353mm de altura con puerta aislante (Modelos 300 y 500).
- Bajo demanda los compartimentos interiores pueden equiparse con 4 cajones de acero inoxidable extraíbles.
- El modelo 96 puede colocarse bajo la mesa de trabajo.
- Construcción exterior en chapa de acero recubierta de pintura epoxi.
- Equipados de serie con ruedas.
- Tapas y puertas con llave, panel de control con interruptor de seguridad con llave.



● 506481

**Alarmas**

- Contactos sin potencial para conectar a sistemas internos de alarmas o al sistema central I&C.
- Toma para conexión a zumbador, para alarma remota (100 metros).
- Alarma acústica/óptica en caso de fallo (temperatura alta/baja, rotura sonda, cortocircuito,...), con indicación del error.
- Programación libre de alarmas:
  - Supresión de alarmas en caso de pérdida de tensión (0-999 min).
  - Supresión de alarmas en caso de sobrepasar límites temperatura (0-999 min) (al guardar o extraer grandes cantidades de productos).
  - Fabricación a medida del cliente.
- La compartimentación interna puede modificarse en función de necesidades a concretar: estantes / cajones / puertas / archivadores para tubos, placas / cerraduras,...

**Accesorios**

- Sistema de refrigeración de seguridad.
- Protegen contra aumentos de temperatura, manteniendo una temperatura constante prefijada entre 0°C y -70°C, mediante el aporte de nitrógeno líquido o CO<sub>2</sub>.

Disponibles: líneas de distribución para varias botellas de CO<sub>2</sub>.



● Control

Ref.	Descripción	Volumen	Temperatura	Dimensiones mm		Importe
		Litros	°C	Ancho x Fondo x Alto	Interiores	
506443	Ultracongelador	300	0 -40°	600x450x1100	990x865x1940	Consultar
506445	Ultracongelador	500	0 -40°	600x760x1100	990x1175x1940	Consultar
506481	Ultracongelador	96	-50 -85°	430x430x510	900x770x890	Consultar
506483	Ultracongelador	300	-50 -85°	600x450x1100	990x865x1940	Consultar
506485	Ultracongelador	500	-50 -85°	600x760x1100	990x1175x1940	Consultar

### Ultracongeladores -86°C ULF y CLF

- Rango de temperatura: -40°C -86°C, con representación gráfica.
- Con sistema de doble circuito de refrigeración, de bajo nivel de ruido.
- En caso de avería en un motor, el otro mantiene la temperatura a -70°C.
- Paneles de aislamiento VIP 120mm espesor, de poliuretano inyectado alta presión.
- Cierre ergonómico, con una sola mano.
- 4 niveles de almacenamiento (5 opcional) excepto ULF110 (2 niveles).
- 3 pasamuros para sondas o tubos.
- Sencillo cambio de filtro sin herramientas, filtro lavable.
- Portadocumentos frontal.
- Control Digital Plus con pantalla táctil.
- Alarmas por fallo de sonda, bajada o subida de temperatura, puerta abierta, saturación del filtro y batería descargada.
- Configuración de alarmas, por e-mail.
- Datalogger y USB integrado para recogida de datos.
- Código de acceso con contraseña.
- Interior en acero inoxidable, con esquinas redondeadas.
- Exterior en acero galvanizado color blanco.
- Gases refrigerantes biodegradables, libres de CFC y HCFC.
- 4 ruedas con patas regulables para nivelación.
- Sistema de CO<sub>2</sub> opcional.
- Puerto para señal alarma remota.
- Puerta con cerradura y marcos calefactados.
- Sonda para temperatura ambiente y sonda PT100 con 0,1°C de precisión.
- Batería.
- Racks opcionales para almacenamiento de tubos, criotubos, microplacas.
- Voltaje: 230V/50-60Hz (120V/50-60Hz opcional).

#### Ultracongeladores verticales ULF

Ref.	Modelo	Volumen	Dimensiones mm		Capacidad Racks	Potencia W	Peso kg	Importe
		Litros	Ancho x Fondo x Alto Interior	Exterior				
213300	ULF110	125	490x481x530	1092x827x827	6	636	110	Consultar
213302	ULF400	394	490x650x1300	793x915x1986	12	1290	224	Consultar
213304	ULF500	515	640x650x1300	944x915x1986	16	1420	253	Consultar
213305	ULF700	740	920x650x1300	1224x915x1986	24	1420	311	Consultar
213307	ULF800	821	1020x619x1300	1380x975x1997	28	2789	322	Consultar

#### Ultracongeladores horizontales CLF

Ref.	Modelo	Volumen	Dimensiones mm		Capacidad Racks	Potencia W	Peso kg	Importe
		Litros	Ancho x Fondo x Alto Interior	Exterior				
213309	CLF500	500	1190x640x756	2011x954x1092	32	1965	253	Consultar
213310	CLF700	700	1470x640x756	2291x954x1091	40	2789	311	Consultar

#### Accesorios

213312	Sistema seguridad CO <sub>2</sub>	Consultar
213313	Registrador gráfico de plumilla	Consultar
213314	Datalogger Wi-Fi	Consultar
213315	Datalogger Bluetooth	Consultar
213316	Cable RS232	Consultar
213317	5 puertas interiores	Consultar
213318	Exterior acero inoxidable	Consultar



● 213302



● 213304



● 213305



● 213309

#### Gradillas para congelación

Ver página 236-237.

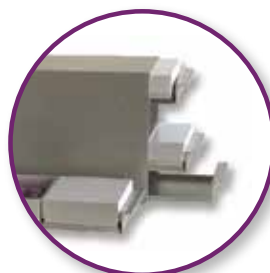

### Ultracongelador Mini ULUF



● 213007

- Ultracongelador de pequeño tamaño.
- Alarmas en caso de fallo de potencia, de sonda, por puerta abierta, por bajo nivel de batería, por fallo de compresor.
- Tecnología con un compresor, de fácil mantenimiento, bajo consumo y bajo nivel de ruido.
- Rango de temperatura: -25/-86°C.
- Capacidad: 7 litros.
- Aislamiento: 120mm.
- Pantalla táctil 5" y puerto RS485.
- Temperatura gráfica en el display y código de acceso personal.
- Dimensiones exteriores: 447x709x731mm (Ancho x Fondo x Alto).
- Dimensiones interiores: 147x142x307mm (Ancho x Fondo x Alto).
- Peso: 55kg.
- Voltaje: 230V/50-60Hz.

**213007 Ultracongelador -86°C Mini ULUF P10**

**6.201,00 €**



● 213836

### Ultracongeladores verticales -86°C

- Rango de temperatura: -40°C/ -86°C.
- Control por microprocesador.
- 72 horas de batería para señalización de alarmas.
- Puertos para conectar alarmas GSM, sondas externas o CO<sub>2</sub>.
- Pantalla digital.
- Registro de datos a través de puerto USB.
- Código de usuario.
- Gráfico de temperatura.
- Memoria interna hasta 20 años.
- Alarmas visuales y acústicas por temperatura ajustables.
- Alarma por fallo de sonda y de suministro eléctrico.
- Alarma por puerta abierta y error de funcionamiento.
- Contacto para alarma remota.
- Puerto RS 485/RS 232 y USB.
- Nivel ruido: ≤50dB.
- Compresor único con bajo consumo de energía.
- Subdivisiones internas.
- Puertas con aislamiento de 120mm.
- Interior fabricado en acero inoxidable.
- Ruedas y cerradura.
- Voltaje: 230V/50-60Hz.

Referencia	Temperatura °C	Volumen Litros	Dimensiones Ancho x Fondo x Alto		Divisiones internas	Peso Kg	Importe
			Interiores mm.	Exteriores mm.			
<b>213807</b>	-40°/-86°	7	150x143x310	400x630x655	-	38	<b>6.201,00 €</b>
<b>213830</b>	-40°/-86°	54	360x468x320	600x700x810	1	74	<b>7.496,00 €</b>
<b>213833</b>	-40°/-86°	106	360x493x600	950x725x810	2	105	<b>8.791,00 €</b>
<b>213836</b>	-40°/-86°	413	480x608x1415	720x885x2089	5	193	<b>10.999,00 €</b>



● 213830

#### Accesorios

<b>213840</b>	Módulo alarma GMS (envío SMS)	<b>1.770,00 €</b>
<b>213841</b>	Estabilizador de voltaje SVS	<b>Consultar</b>
<b>213842</b>	Sistema seguridad de CO <sub>2</sub>	<b>3.018,00 €</b>
<b>213843</b>	Registrador de temperatura	<b>1.068,00 €</b>
<b>213844</b>	Guantes de seguridad cryogloves hasta -160°C	<b>Consultar</b>

### Ultracongeladores horizontales -86°C

- Rango de temperatura: -40°C/ -86°C.
- Control por microprocesador.
- 72 horas de batería para señalización de alarmas.
- Puertos para conectar alarmas GSM, sondas o CO<sub>2</sub>.
- Pantalla digital.
- Registro de datos a través de puerto USB.
- Código de usuario.
- Indicador de nivel de batería.
- Gráfico de temperatura.
- Memoria interna hasta 20 años.
- Alarmas visuales y acústicas por temperatura ajustables.
- Alarma por fallo de sonda y de suministro eléctrico.
- Alarma por puerta abierta y error de funcionamiento.
- Contacto para alarma remota.
- Puerto RS 485, RS 232 y USB.
- Nivel ruido: ≤50dB.
- Compresor único con bajo consumo de energía.
- Subdivisiones internas.
- Puertas con aislamiento de 120mm.
- Interior fabricado en acero inoxidable.
- Ruedas y cerradura.
- Voltaje: 230V/50-60Hz.



● 213903



● 213882

Referencia	Temperatura °C	Volumen Litros	Dimensiones Ancho x Fondo x Alto		Divisiones internas	Peso Kg	Importe
			Interiores mm.	Exteriores mm.			
213861	-40°/-86°	71	390x390x450	552x648x850	1	53	6.471,00 €
213882	-40°/-86°	284	1100x440x630	1262x698x885	3	76	8.801,00 €
213903	-40°/-86°	368	1400x440x630	1562x698x885	4	88	9.060,30 €

#### Accesorios

213840	Módulo alarma GMS (envío SMS)	1.770,00 €
213841	Estabilizador de voltaje SVS	Consultar
213842	Sistema seguridad de CO <sub>2</sub>	3.018,00 €
213843	Registrador de temperatura	1.068,00 €
213844	Guantes de seguridad cryogloves hasta -160°C	Consultar

### Sistema de almacenaje de muestras en congeladores

- LABOLAN fabrica una amplia gama de archivadores y gradillas para introducir en arcones congeladores y ultracongeladores para todo tipo de microtubos, tubos, microplacas, cassettes, etc.
- Gradillas de aluminio, plástico y cartón disponibles para los racks.



### Contenedores horizontales para gradillas de microtubos.

Extracción frontal. Ver páginas 236-237.

### Ultracongelador hasta -86°C LAB-11 y LAB-31

- Temperatura regulable entre -50°C y -86°C.
- Sistema de refrigeración por grupo compresor en una etapa.
- Conexión para entrada CO<sub>2</sub>.
- Control digital con alarma visual y acústica por fallo de funcionamiento.
- Salida para conexión a alarma externa.
- Espesor del aislante: 100mm.

Ref.	Modelo	Volumen	Dimensiones exteriores (Ancho x Fondo x Alto)	Consumo	Peso	Importe
213870	LAB-11	130L.	725x665x865mm	480W	56Kg	4.684,00 €
213875	LAB-31	300L.	1300x655x856mm	710W	80Kg	6.830,00 €



● 213870



● 213322

## Ultracongeladores verticales -40°C LTUF - ULF

- Rango de temperatura: -20°C -40°C.
- Paneles de aislamiento con 75mm espesor.
- Cierre ergonómico.
- Control Digital Plus
- Datalogger y USB integrado para recogida de datos.
- Alarmas por fallo de sonda, bajada o subida de temperatura, puerta abierta, saturación del filtro y batería descargada.
- Interior y estantes en acero inoxidable (ULF) o acero galvanizado (LTUF).
- Exterior en acero galvanizado color blanco.
- Gases refrigerantes R404A.
- Puerta con cerradura y sensor de puerta abierta.
- Contraseña numérica.
- Sonda de temperatura ambiente.
- Cajones en modelos LTUF y estantes en modelos ULF.
- Batería opcional.
- Voltaje: 230V/50-60Hz (120V/50-60Hz opcional).

### Ultracongeladores verticales -40°C

Ref.	Modelo	Volumen Litros	Dimensiones Ancho x Fondo x Alto		Estantes Cajones	Potencia W	Peso kg	Importe
			Interiores mm.	Exteriores mm.				
213320	LTUF25S	250	520x523x1045	670x660x1530	4 ac.galv	489	122	Consultar
213322	LTUF40S	400	520x523x1470	670x660x1955	7 ac.galv	689	145	Consultar
213324	ULF50040	500	640x650x1300	944x915x1986	3 ac.inox	920	253	Consultar
213326	ULF70040	700	920x650x1300	1224x915x1986	3 ac.inox	956	311	Consultar



● 213326

### Accesorios

213315	Datalogger Bluetooth	Consultar
213316	Cable RS232	Consultar
213317	5 puertas interiores	Consultar
213318	Exterior acero inoxidable	Consultar
213314	Datalogger Wi-Fi	Consultar
213819	Pasamuros	Consultar
213820	Toma corriente interna	Consultar
213821	Estantes interiores para LTUF	Consultar

## Congeladores verticales -25°C LTF

- Rango de temperatura: -10°C -25°C.
- Paneles de aislamiento con 50mm espesor.
- Cierre ergonómico.
- Control Digital Plus.
- Datalogger opcional para recogida de datos.
- Alarmas por fallo de sonda, bajada o subida de temperatura, puerta abierta, saturación del filtro y batería descargada.
- Interior y estantes en acero galvanizado plastificado blanco.
- Exterior en acero galvanizado color blanco.
- Gases refrigerantes R404A.
- Puerta con cerradura y sensor de puerta abierta.
- Contraseña numérica.
- Sonda de temperatura ambiente.
- Equipado con estantes (cajones opcional).
- Batería opcional.
- Voltaje: 230V/50-60Hz (120V/50-60Hz opcional).

### Ultracongeladores Verticales -25°C

Ref.	Modelo	Volumen Litros	Dimensiones Ancho x Fondo x Alto		Estantes Cajones	Potencia W	Peso kg	Importe
			Interiores mm.	Exteriores mm.				
213340	LTF17	170	570x523x800	670x660x1285	3	342	96	Consultar
213342	LTF25	250	520x523x1045	670x660x1530	4	437	118	Consultar
213346	LTF40	400	520x523x1470	670x660x1955	8	536	141	Consultar

● 213342

# Congeladores y refrigeradores

## Congeladores horizontales -45°C

- Rango de temperatura: -10°C/-45°C.
- Aislamiento interior: 100-120mm.
- Alarma visual y acústica por error de temperatura, puerta abierta y fallo de corriente.
- Calibración en un punto para compensar la temperatura seleccionada y la real.
- Precisión de temperatura con 3 sensores interiores.
- Memoria integrada para temperatura máxima/mínima.
- Iluminación interior integrada en la tapa.
- Refrigerante respetuoso con el medio ambiente.
- Voltaje: 230V/50Hz.

Ref.	Temperatura °C	Volumen Litros	Dimensiones Ancho x Fondo x Alto		Importe
			Interiores mm.	Exteriores mm.	
<b>211032</b>	-10°/-45°	215	889x410x630	1132x760x919	<b>2.323,00 €</b>
<b>211042</b>	-10°/-45°	365	1170x500x650	1373x808x919	<b>2.611,00 €</b>
<b>211052</b>	-10°/-45°	459	1445x500x650	1648x808x919	<b>2.826,00 €</b>



● 211042

## Congeladores verticales -26°C/-30°C

- Congeladores con refrigeración estática.
- Puerta con cerradura.
- Control electrónico de temperatura.
- Pantalla digital con 0,1°C de resolución.
- Alarma por apertura de puerta (1 min. de retardo).
- Alarma de temperatura (por variación de 3°C).
- Memoria con datos de temperatura máxima y mínima.
- Puerto libre de tensión para conexión remota.
- Puerta con cierre automático por debajo de 30°C.
- Refrigerante sin CFC.
- Interior libre de chispa ATEX.
- Puerto RS 485 (no incluido, equipamiento opcional).
- Voltaje: 230V/50Hz.

Ref.	Temperatura °C	Volumen Litros	Dimensiones Ancho x Fondo x Alto		Cajones número	Importe
			Interiores mm.	Exteriores mm.		
<b>211205</b>	-9°/-26°	129	454x450x663	600x615x820	3+cesto	<b>1.824,00 €</b>
<b>211210</b>	-9°/-30°	284	420x400x1587	600x615x1840	8	<b>2.516,00 €</b>



● 211205

## Refrigerador y congelador combi para laboratorio

- Refrigeración ventilada +3°C/+16°C y congelador estático (-9°C/-30°C).
- Control electrónico de temperatura.
- Pantalla digital con 0,1°C de resolución.
- Alarma por apertura de puerta (1 min. de retardo).
- Alarma de temperatura (se activa por variación de 1°C).
- Registro de las 3 últimas alarmas.
- Termostato de seguridad (previene variaciones de 2°C).
- Puerto libre de tensión para conexión remota.
- Puerto RS 485.
- Doble cerradura.
- Orificio para sonda externa de temperatura.
- Puerta con cierre automático por debajo de 30°C.
- Refrigerante sin CFC.
- Dos circuitos de refrigeración con regulación independiente.

Ref.	Temperatura °C	Volumen Litros	Dimensiones Ancho x Fondo x Alto		Estantes número	Importe
			Interiores mm.	Exteriores mm.		
<b>211219</b>	-9°/-30°	240	455x435x1110	600x615x2000	4+3 cajón	<b>2.871,00 €</b>
	+3°/+16°	105	431x435x597			



● 211219

## Refrigeradores para laboratorio +3°C/+16°C



● 211556

- Refrigeración ventilada +3°C/+16°C.
- Control electrónico de temperatura.
- Pantalla digital con 0,1°C de resolución.
- Alarma por apertura de puerta (1 min. de retardo).
- Alarma de temperatura (se activa por variación de 1°C).
- Registro de las 3 últimas alarmas.
- Termostato de seguridad (previene variaciones de 2°C).
- Puerto libre de tensión para conexión remota.
- Puerto RS 485.
- Orificio para sonda externa de temperatura.
- Puerta con cierre automático por debajo de 30°C y cerradura.
- Refrigerante sin CFC.
- Puerta interior de cristal e iluminación LED (Modelos: 211554 Y 211558).
- Voltaje: 230V/50Hz.

Ref.	Temperatura °C	Volumen Litros	Dimensiones Ancho x Fondo x Alto		Estantes número	Importe
			Interiores mm.	Exteriores mm.		
211552	+3°/+16°	130	455x435x669	600x615x820	3	1.775,00 €
211554	+3°/+16°	130	455x435x669	600x615x820	3	1.863,00 €
211556	+3°/+16°	344	455x435x1650	600x615x1840	5	2.380,00 €
211558	+3°/+16°	344	455x435x1650	600x615x1841	5	2.645,00 €

## Refrigeradores para laboratorio +1°C/+15° ATEX



● 211560

- Fabricación interior según norma ATEX 94/9 CE zona II.
- Refrigeración ventilada.
- Pantalla digital de temperatura.
- Temperatura regulable +1°C/+15°C.
- Interior en material plástico sin fugas.
- Voltaje: 230V/50Hz.

Ref.	Temperatura °C	Volumen Litros	Dimensiones Ancho x Fondo x Alto		Estantes número	Importe
			Interiores mm.	Exteriores mm.		
211560	+1°/+15°	160	513x441x702	600x600x860	3	1.490,00 €
211562	+1°/+15°	221	470x440x1062	600x610x1250	4	1.625,00 €
211564	+1°/+15°	307	470x440x1452	600x610x1640	5	1.830,00 €
211566	+1°/+15°	520	600x560x1452	750x730x1640	5	2.098,00 €

## Armarios frigoríficos (-2°C/+16°C) y congeladores de laboratorio (-10°C/-26°C)



● 211570

- Volúmenes: desde 600 litros de capacidad hasta 1.427 litros.
- Modelos de una o dos puertas, con cerradura y ruedas (dos con freno).
- Control electrónico de temperatura, alarmas acústicas y visuales.
- Memoria interna de registros de temperatura (2.800 semanales) y alarmas.
- Batería de 72 horas de autonomía en caso de fallo corriente.
- Doble ventilador de refrigeración.
- Estantes regulables en altura.
- Sistema de alarmas por temperatura, puerta abierta y fallo de corriente.
- Opcionalmente con puerta interior de vidrio e iluminación LED.
- Puerto RS 485 opcional.
- Congeladores: desde 10°C hasta -26°C (opcionalmente hasta -35°C).
- Refrigeradores: desde 0°C hasta +16°C.

Ref.	Temperatura °C	Volumen Litros	Dimensiones Ancho x Fondo x Alto		Estantes número	Importe
			Interiores mm.	Exteriores mm.		
211570	-2°/+16°	600	1	700x830x2150	4	Consultar
211572	-2°/+16°	1427	2	1430x830x2150	4 + 4	Consultar
211574	-10°/-26°	600	1	700x830x2150	4	Consultar
211576	-10°/-26°	1427	2	1430x830x2150	4 + 4	Consultar



# Contenedores criogénicos

## Conservación y transporte de muestras biológicas en nitrógeno líquido

### Contenedores Criogénicos

- Almacenamiento de criotubos y crioviales en nitrógeno líquido, organizados en gradillas y racks.
- Racks de acero inoxidable y gradillas en policarbonato incluidas.
- Estructura en aluminio.
- Bajo consumo de nitrógeno líquido.

Ref.	Volumen Litros	ØxAltura mm	ØBoca mm	Perdida/día litros	Capacidad gradillas	Capacidad criotubos 2ml	Peso Kg	Importe
<b>8420031</b>	35	461x748	125	0,36	30x25	750	14,6	<b>1.405,00 €</b>
<b>8420033</b>	65	681x765	216	0,78	24x100	2400	38,3	<b>3.896,00 €</b>
<b>8420035</b>	95	681x774	216	0,97	30x100	3000	41,3	<b>4.372,00 €</b>
<b>8420037</b>	175	681x1060	216	0,95	60x100	6000	53,8	<b>6.867,00 €</b>

#### Accesorios

<b>8420105</b>	Carro con ruedas para contenedor de 30-50 litros						<b>603,00 €</b>
<b>8420106</b>	Carro con ruedas para contenedor entre 65 a 120 litros						<b>603,00 €</b>
<b>8420107</b>	Carro con ruedas para contenedor 175 litros						<b>637,00 €</b>
<b>8420108</b>	Gradilla policarbonato para 25x2ml						<b>6,70 €</b>
<b>8420109</b>	Gradilla policarbonato para 81x2ml						<b>8,70 €</b>
<b>8420110</b>	Gradilla policarbonato para 100x2ml						<b>8,70 €</b>
<b>8420112</b>	Guante de 32cm para LN2						<b>91,00 €</b>
<b>8420114</b>	Guante de 45cm para LN2						<b>104,00 €</b>
<b>8420116</b>	Guante de 72cm para LN2						<b>171,00 €</b>
<b>8420118</b>	Regla para nivel 1000mm						<b>36,00 €</b>
<b>8420120</b>	Regla para nivel 600mm						<b>57,00 €</b>



### Contenedores criogénicos para transporte

- Económicos y prácticos, contenedores de transporte para muestras en nitrógeno líquido.
- Peso ligero y tamaño reducido.
- Fabricados en aluminio.
- Baja evaporación.
- Para alojar canistiers con crioviales de 0,25 y 0,5ml.

Ref.	Volumen Litros	ØxAltura mm	ØBoca mm	Pérdida/día litros	Cestos Incluidos	Capacidad criotubos 2ml	Peso Kg	Importe
<b>8420060</b>	2	204x428	35	0,08	3	25x120	2,6	<b>558,00 €</b>
<b>8420062</b>	3	223x435	50	0,12	6	38x120	3,1	<b>605,00 €</b>
<b>8420064</b>	6	300x482	50	0,12	6	38x120	4,8	<b>620,00 €</b>

#### Accesorios

<b>8420169</b>	Soporte crioviales 3x2ml						<b>14,90 €</b>
<b>8420168</b>	Soporte crioviales 6x2ml						<b>24,50 €</b>



### Contenedores de nitrógeno líquido para almacenamiento

- Contenedores estáticos para nitrógeno líquido.
- Peso ligero y tamaño reducido.
- Fabricados en aluminio.
- Baja evaporación.

Ref.	Volumen Litros	ØxAltura mm	ØBoca mm	Pérdida/día litros	Capacidad gradillas	Capacidad criotubos 2ml	Peso Kg	Importe
<b>8420066</b>	10	300x557	80	0,21	6	63x120	5,9	<b>834,00 €</b>
<b>8420067</b>	15	394x591	50	0,11	6	38x120	8,5	<b>1.027,00 €</b>
<b>8420068</b>	20	394x672	50	0,12	6	38x120	9,5	<b>1.134,00 €</b>

## Contador de colonias electrónico manual e-Count

- Contador de colonias electrónico manual.
- Combina la función de contador electrónico por presión, con el marcaje mediante el marcador indeleble impidiendo así un doble contaje.
- Señal acústica en cada contaje o mediante la función LED.
- Función LED que sustituye la señal acústica por una alarma visual mediante un flash.
- Función Lock que permite marcar o escribir con el marcador sin que se produzca un contaje.
- Función de apagado automático.
- Memoria para los tres últimos contajes realizados.
- Posibilidad de contaje por zonas (hasta 32 zonas).
- Función de suma.
- Reset para puesta a cero.
- El contador acepta la mayoría de marcadores extrafinos.
- Baterías de litio 3V incluidas.
- Soporte de mesa incluido.
- Incluye soporte y marcador.



● 59105 + 59106

### 59105 Contador de colonias e-Count

289,00 €



● 59105

#### Accesorios

<b>59106</b>	Transiluminador con lupa Área observación: 125x100mm Lupa 1,75x con lente 185x100mm	<b>310,00 €</b>
--------------	---	-----------------

## Contador de colonias SENSOR

- Registro electrónico mediante presión con cualquier tipo de marcador.
- Sensibilidad uniforme en toda la superficie que activa su sistema sensor por presión.
- Pantalla digital LED con 4 dígitos (0-9999).
- Botón de puesta a cero.
- Dispositivo que permite ajustar la zona de trabajo a la placa Petri a utilizar aceptando placas desde 10 hasta 15 cm.
- Lente de 1,5x en soporte ajustable en altura y giratorio 360°.
- Placa de fondo de contraste BLANCA o NEGRA intercambiable.
- Marcador incluido.
- Equipo completo con: lupa auxiliar, brazo flexible, marcador, placa de contraste.
- Dimensiones: 330x300x100mm (Ancho x Fondo x Alto).
- Peso: 6,5Kg.
- Voltaje: 115-230V/50-60Hz.



● 59110

### 59110 Contador de colonias SENSOR

725,90 €

#### Repuestos

<b>59112</b>	Lámpara de repuesto	<b>17,50 €</b>
<b>59113</b>	Marcador	<b>12,80 €</b>
<b>59114</b>	Lente 1,5x	<b>28,70 €</b>
<b>59115</b>	Placa contraste	<b>39,30 €</b>
<b>59116</b>	Brazo flexible	<b>59,40 €</b>

Automáticos de colonias consultar.



### Placas Petri

Ver páginas 319 y 419.

# Contadores de colonias

## 59118 Contador de colonias GALAXY

975,00 €

**ROCKER**  
make filtration easy

- Cuatro pantallas digitales para lectura del recuento actual y los tres anteriores.
- Posibilidad de hacer recuento medio de varias lecturas.
- Pulsador exclusivo para corregir contajes erróneos.
- Soporte regulable para placas Petri de 60, 90 hasta 150mm.
- Sensor de presión regulable que permite usar cualquier marcador.
- Disco según Wolffuegel.
- Pantalla LED con 4 paneles de 3 dígitos (0-999).
- Lente ajustable en altura con aumentos 2-3x.
- Memoria para 100 recuentos.
- Iluminación LED ajustable.
- Placa de contraste con fondo oscuro.
- Puerto USB.
- Autocero y posibilidad de descontar.
- Dimensiones: 302x351x370mm (Ancho x Fondo x Alto).
- Peso: 5,6Kg.



● 59118

## 59119 Software con cable de conexión a PC

90,00 €

### Contador automático de colonias

- Permite el recuento sobre una placa Petri en menos de medio segundo con una lectura rápida, precisa, completa y trazabilidad de los resultados.
- Cámara CCD y software de gran eficiencia. Para conexión a PC (firewire) para exportar los resultados automáticamente a Excell.
- Software que permite optimizar el contraste, luminosidad y sensibilidad, corregir automáticamente los defectos del agar, separar colonias confluentes, eliminar gradilla de recuento, marcar con una cruz cada colonia, crear zonas de exclusión.
- Completa trazabilidad de resultados, archivo e impresión de datos, fotos, etc.
- Resultados exportables en formatos: PDF, JPEG, PNG, BMP, Excell.
- Trazabilidad interna códigos barras, archivo, históricos, conexión LIMS.
- Cámara CMOS color con zoom 28x y 1 megapixel de resolución.
- Velocidad de recuento: 1.000 colonias/segundo.
- Tamaño mínimo de colonia: 0,1mm.
- Iluminación LED y fondo oscuro.
- 6 combinaciones del sistema de iluminación.
- Tamaño de las placas: 55-90mm.
- Cumple con GLP y CFR21 parte 11.
- Puerto USB y lector CD-ROM.
- Lenguajes: alemán, español, francés, inglés, chino, japonés y ruso.
- Sistema operativo: Windows 7, 8 o 10.
- Resolución: 1280x1024 píxeles (1Mpx de resolución).
- Voltaje: 120-240V/50-60Hz.

**interscience**  
Material para Microbiología



● 59160

## 59160 Contador de colonias automático SCAN-300

Consultar

- Incluye Software y 3 placas de validación.
- Dimensiones: 285x265x290mm (Ancho x Fondo x Alto).
- Peso: 8,4Kg.

## 59170 Contador de colonias automático SCAN-500

Consultar

- Incluye Software.
- Permite recuento en placas cromogénicas.
- 7 colores en la misma placa.
- Dimensiones: 285x265x290mm (Ancho x Fondo x Alto).
- Peso: 8,4Kg.

## 59164 Lector de código de barras para SCAN

Consultar

## 59165 Adaptador para placas de 55mm

Consultar



● 59170

## Contadores diferenciales manuales con teclas para contaje de células

- Contadores diferenciales manuales con teclas para contaje de células.
- Imágenes gráficas representativas en cada pantalla para:
  - 70015: BASO-EOSIN-MYELO-JUVEN-MONO con 6 pantallas con 3 dígitos.
  - 70017: BASO-EOSIN-MYELO-JUVEN-MONO-MYELO-JUVEN-STAB con 9 pantallas.
- Pantallas de contaje hasta 999 y totalizador final hasta 999.
- Señal acústica cada 100 contajes y puesta a cero por mando lateral.
- Construcción exterior en ABS de gran resistencia.

● 70015



● 70017



**70015 Contador con 5 teclas y 6 pantallas hasta 999 198,00 €**

- Dimensiones: 250x80x50mm (Ancho x Fondo x Alto).
- Peso: 500g.

**70017 Contador con 8 teclas y 9 pantallas hasta 999 228,20 €**

- Dimensiones: 320x80x50mm (Ancho x Fondo x Alto).
- Peso: 650g.

## Contadores diferenciales manuales con botones para contaje de células

- Controlados por microprocesador con 9 pantallas digitales.
- 8 ventanas para contaje de 3 dígitos y ventana final con totalizador.
- Imágenes gráficas en cada ventana para: BASO-EOSIN-MYELO-JUVEN-STAB-SEG-LYMPH y MONO, con pantalla hasta 999 contajes por ventana.
- Señal acústica cada 100 contajes.
- Botones secuenciados rojos y blancos para mayor comodidad.
- Funciones de cálculo de %, puesta a cero, aumentar y disminuir.
- Permite ajustar el contraste y controlar la energía de la batería.
- El modelo 70029 dispone de salida RS232 para conexión a impresora y permite guardar los datos en tarjetas SD.
- Dimensiones: 245x94x48mm (Ancho x Fondo x Alto).
- Peso: 350g.
- Voltaje: 100-240V/50-60Hz.

● 70028



**70028 Contador diferencial 8 teclas 238,00 €**

**70029 Contador diferencial 8 teclas con RS232 278,00 €**

## Contador electrónico

- Con 8 unidades para contaje y totalizador.
- Las 8 teclas representan los grupos normales de leucocitos con las denominaciones: BASO., EOSIN., SEG., LYMPH., MONO., MYELO., JUVEN., STAB.
- La pulsación en cada tecla añade una unidad en la ventana correspondiente y en el totalizador.
- Pantalla de 0 a 999.
- Un aviso sonoro actúa cuando el totalizador contabiliza una centena (100, 200,...).
- Función correctora con pulsador.
- Función de puesta a cero.
- Función Lock.
- Peso: 1,3Kg.
- Voltaje: 220V/50Hz.

● 70028

● 70010

● 70025



**70018 Contadores electrónicos 415,90 €**

## Contador manual de 4 dígitos hasta 9999

- Contaje por pulsador y puesta a cero por manecilla.
- Peso: 35g.

**70010 Contador 4 dígitos manual 9,90 €**

**70025 Contador 5 dígitos digital 22,00 €**

## Relojes avisadores

**70006 Reloj avisador digital con alarma 8,60 €**  
**70006XL Reloj avisador digital con alarma C/10Uds. 64,50 €**

- Formato bolsillo.
- Con imán, pinza para bolsillo y soporte mesa.
- Pantalla LCD 35x11mm.
- Funciones:
  - Temporizador de cuenta atrás con alarma 23h-59min-59s.
  - Reloj 24 horas.
  - Cronómetro.
- 1 memoria y 1 alarma.
- Dimensiones: 67x20x52mm (Ancho x Fondo x Alto).
- Pila incluida.



● 70006

**70016 Reloj avisador digital con alarma 7,95 €**

- Formato bolsillo.
- Con imán, pinza para bolsillo y soporte mesa.
- Funciones:
  - Temporizador de cuenta atrás con alarma 99h-59min-59s.
  - Reloj 24 horas.
- 1 memoria y 1 alarma.
- Dimensiones: 80x20x70mm (Ancho x Fondo x Alto).
- Pila incluida.



● 70016

**70008 Reloj avisador digital con alarma, triple T 18,30 €**  
**70008XL Reloj avisador digital con alarma, triple T C/10Uds. 155,50 €**

- Con imán y soporte mesa.
- Pantalla LCD 40x44mm.
- Funciones:
  - Temporizador de cuenta atrás con alarma 99h-59min-59s.
  - Reloj 24 horas.
  - Contador y cronometro hasta 99 h-59min-59s.
- 3 memoria y 3 alarma.
- Dimensiones: 65x10x86mm (Ancho x Fondo x Alto).
- Pila incluida.



● 70008

**70004 Reloj avisador digital con alarma, 4 T 15,75 €**  
**70004XL Reloj avisador digital con alarma, 4 T C/10Uds. 134,00 €**

- Formato bolsillo.
- Con imán, pinza para bolsillo y soporte mesa.
- Pantalla LCD 54x24mm.
- Funciones:
  - Temporizador de cuenta atrás con alarma 99h-59min-59s.
  - Reloj 24 horas.
  - Contador y cronometro hasta 99 h-59min-59s.
- 4 memoria y 4 alarma.
- Dimensiones: 90x14x68mm (Ancho x Fondo x Alto).
- Pila incluida.



● 70004

**70001 Temporizador mecánico 60 minutos 6,75 €**  
**70001XL Temporizador mecánico 60 minutos C/10Uds. 54,50 €**

- Portátil y de sobremesa.
- Temporizador con cuenta atrás de 60 minutos.
- Alarma al finalizar el ciclo programado.
- Dimensiones: 70x40x40mm (Ancho x Fondo x Alto).



● 70001

## Equipos para producción de agua pura y ultrapura OMNIA TAP I-II

Equipos para producción de agua pura y ultrapura (Tipo ASTM II y ASTM I), de acuerdo con las normas internacionales ASTM, ISO3696 y CLSI.

**Aplicaciones para el agua tipo II:** Fabricación de soluciones, buffer y medios, lavado de vidrio de laboratorio, preparación de reactivos y muestras, agua para auto-claves.

**Aplicaciones para agua tipo I de OMNIA TAP:** AAS - IC ICP.

**Aplicaciones para agua tipo I de OMNIA TAP UV:** análisis de trazas de elementos, ICP-MS, HPLC, análisis TOC.

**Aplicaciones para agua tipo I de OMNIA TAP UV-UF:** GF-AAS, IC, ICP, ICP-MS, HPLC, cultivo celular y de tejidos, biología molecular y microbiología.



## OMNIA TAP

- Para conexión al agua de red, directamente o a través del módulo de pretratamiento, en función de la calidad del agua de entrada.
- Tanque integrado de 10 litros de capacidad para agua tipo II.
- Bomba de recirculación de agua para asegurar su pureza en todo momento.
- Control por microprocesador y monitorización de los parámetros de calidad del agua en pantalla digital gráfica.
- Indicación de conductividad en  $\mu\text{S}/\text{cm}$  o en  $\text{M}\Omega/\text{cm}$ .
- Dispensador de altura regulable OPTIFILL con microfiltración para dosificar agua estéril en el punto que se precise.
- Sensor para detección de fugas con corte automático de seguridad.
- Volumen del tanque indicado en la pantalla digital en porcentaje.
- Grifo para obtención de agua tipo II.
- Conforme GLP para documentación con salida RS 232.
- Producción de agua tipo II: 6 litros/hora o 10 litros/hora.
- Producción de agua tipo I: 2 litros/minuto o 1,6 litros/minuto.
- Equipo de sobremesa con accesorio de soporte en pared.
- Modelos UV: con lámpara 185/254nm.
- Modelos UV+UF: con lámpara UV 185/254nm y módulo de ultrafiltración para retención de endotoxinas, proteínas, DNasa y RNasa.
- Dimensiones: 390x615x720mm (Ancho x Fondo x Alto).
- Peso: 22Kg.
- Voltaje: 90-240V/50-60Hz.

### 882106 OMNIA TAP 6

4.609,00 €

- Producción de agua tipo II: 6 litros/hora.
  - Conductividad: 0,067-0,1  $\mu\text{S}/\text{cm}$ .
  - Resistividad: 10-15 $\text{M}\Omega/\text{cm}$ .
- Producción de agua tipo I: 2 litros/minuto.
  - Conductividad: 0,055  $\mu\text{S}/\text{cm}$ .
  - Resistividad: 18,2 $\text{M}\Omega/\text{cm}$ .
- Valor TOC: 5-10 ppb.
- Contenido partículas: < 1.
- Contenido bacterias: < 0,1 CFU/ml.

### 882110 OMNIA TAP 12

5.962,00 €

- Producción de agua tipo II: 12 litros/hora.
  - Conductividad: 0,067-0,1  $\mu\text{S}/\text{cm}$ .
  - Resistividad: 10-15 $\text{M}\Omega/\text{cm}$ .
- Producción de agua tipo I: 2 litros/minuto.
  - Conductividad: 0,055  $\mu\text{S}/\text{cm}$ .
  - Resistividad: 18,2 $\text{M}\Omega/\text{cm}$ .
- Valor TOC: 5-10 ppb.
- Contenido partículas: < 1.
- Contenido bacterias: < 0,1 CFU/ml.



# Equipos de purificación de agua

## OMNIA TAP UV

- Producción de agua tipo II: 6 litros/hora o 10 litros/hora.
  - Conductividad: 0,067-0,1  $\mu\text{S/cm}$ .
  - Resistividad: 10-15M $\Omega$ /cm.
- Producción de agua tipo I: 2 litros/minuto.
  - Conductividad: 0,055  $\mu\text{S/cm}$ .
  - Resistividad: 18,2M $\Omega$ /cm.
- Valor TOC: 1-5 ppb.
- Contenido partículas: < 1.
- Contenido bacterias: < 0,1 CFU/ml.
- Lámpara UV 185/254nm.
- Dimensiones: 390x615x720mm (Ancho x Fondo x Alto).
- Peso: 23Kg.
- Voltaje: 90-240V/50-60Hz.

### 882116 OMNIA TAP 6 UV

5.346,00 €

- Producción de agua tipo II: 6 litros/hora.
- Producción de agua tipo I: 2 litros/minuto.

### 882120 OMNIA TAP 12 UV

6.688,00 €

- Producción de agua tipo II: 12 litros/hora.
- Producción de agua tipo I: 2 litros/minuto.



## OMNIA TAP UV-UF

- Producción de agua tipo II: 6 litros/hora o 10 litros/hora.
  - Conductividad: 0,067-0,1  $\mu\text{S/cm}$ .
  - Resistividad: 10-15M $\Omega$ /cm.
- Producción de agua tipo I: 1,6 litros/minuto.
  - Conductividad: 0,055  $\mu\text{S/cm}$ .
  - Resistividad: 18,2M $\Omega$ /cm.
- Valor TOC: 1-5 ppb.
- Contenido partículas: < 1.
- Contenido bacterias: < 0,1 CFU/ml.
- Endotoxinas: 0,001 EU/ml.
- Lámpara UV 185/254nm.
- Módulo de ultrafiltración UF.
- Dimensiones: 390x615x720mm (Ancho x Fondo x Alto).
- Peso: 23Kg.
- Voltaje: 90-240V/50-60Hz.

### 882126 OMNIA TAP 6 UV-UF

6.110,00 €

- Producción de agua tipo II: 6 litros/hora.
- Producción de agua tipo I: 1,6 litros/minuto.

### 882130 OMNIA TAP 10 UV-UF

7.343,00 €

- Producción de agua tipo II: 10 litros/hora.
- Producción de agua tipo I: 1,6 litros/minuto.



### Filtros de repuesto

882140	Cartucho pretratamiento para Omnia Tap-6	355,00 €
882142	Cartucho pretratamiento para Omnia Tap-10	490,80 €
882144	Filtro para agua ultrapura para Omnia Tap	488,00 €
882146	Filtro final estéril 0,2 $\mu\text{m}$	199,00 €
882150	Filtro estéril para ventilación del tanque de agua	125,00 €
882152	Módulo ultrafiltración (para modelos UV-UF)	Consultar
882154	Lámpara UV (para modelos UV y UV-UF)	391,00 €

### Accesorios

882156	SopORTE de pared	220,00 €
882158	P/3 desinfectante	145,00 €
882159	Unidad de pretratamiento	367,00 €



## Equipos para producción de agua pura y ultrapura ADEPT

- No necesita tanque de almacenamiento de agua ya que produce directamente del agua de red un caudal de 0,5 litros/minuto de agua pura de ósmosis y de agua ultrapura tipo I (ASTM I) evitando la degradación del agua.
- De acuerdo con las normas internacionales ASTM, ISO3696 y CLSI.
- Equipo dimensionado para necesidades de hasta 20 litros de agua diarios.

### Aplicaciones

- Agua pura por ósmosis inversa para uso general de laboratorio, lavado de material de vidrio, agua para autoclaves, preparación de reactivos, etc.
- Agua tipo I: HPLC, GC-AA-ICP-MS, preparación de reactivos para biología molecular, cultivo celular, etc.
- Control por microprocesador con pantalla LCD que monitoriza la producción y calidad del agua, así como los ciclos de limpieza y el automantenimiento de la membrana de ósmosis para incrementar su duración y eficiencia.
- Calidad del agua tratada: 18,2MΩ/cm.
- Producción de agua por ósmosis: 0,5 litros/minuto.
- Producción de agua ultrapura tipo I: 0,5 litros/minuto.
- Lámpara UV dual 185/254nm (incluida en el modelo UV).
- Bomba para recirculación de agua.

### Composición del equipo:

- Equipo Adept incluye: filtro de osmosis inversa, pack de pretratamiento para agua pura, pack para agua ultrapura, filtro final estéril de 0,22µm,
- Los equipos Adept-UV, añaden una lámpara UV 185/254nm

### 882170 Equipo para agua pura y ultrapura ADEPT 4.298,00 €

- Producción de agua de ósmosis tipo III: 0,5 litros/minuto.
- Producción de agua tipo I: 0,5 litros/minuto.
  - Conductividad: 0,055 µS/cm.
  - Resistividad: 18,2MΩ/cm.
- Valor TOC: < 10 ppb.
- Contenido partículas: < 1/ml.
- Contenido bacterias: < 0,1 cfu/ml.
- Dimensiones: 300x510x480mm (Ancho x Fondo x Alto).
- Peso: 25Kg.
- Voltaje: 90-240V/50-60Hz.

### 882171 Equipo para agua pura y ultrapura ADEPT-UV 5.215,00 €

- Con lámpara UV 185/254nm.

Ref.	Descripción	Producción Ósmosis	Producción Agua ultrapura	Importe
882170	Equipo de agua pura y ultrapura Adept	0,5 litro/minuto	0,5 litro/minuto	4.298,00 €
882171	Equipo de agua pura y ultrapura Adept-UV	0,5 litro/minuto	0,5 litro/minuto	5.215,00 €



● 882175

● 882176

### Repuestos y accesorios para equipos de agua Adept

882175	Pack pretratamiento agua pura	252,00 €
882176	Pack para agua ultrapura	337,00 €
882178	Filtro final estéril 0,2 µm	159,00 €
882179	Sistema de prefiltración en 3 etapas con 3 carcasas y filtro de carbón, filtro de partículas y filtro para dureza	275,00 €
882180	Lámpara UV. 185/254nm	321,00 €
882174	Soporte pared para Adept	229,00 €
882173	Filtro Ósmosis para Adept	474,00 €
882172	Biofiltro para eliminar pirógenos, DNasa y RNasa	414,00 €



# Equipos de purificación de agua

## Equipos para producción de agua pura y ultrapura DIRECT-PURE



- Equipos para producción de agua pura y ultrapura (ósmosis y ASTM I) de acuerdo con las normas internacionales ASTM, ISO 3696, CLSI y CAP.

### Aplicaciones

- Agua pura por ósmosis inversa para uso general de laboratorio, lavado de material de vidrio, agua para autoclaves, preparación de reactivos, etc.
- Agua tipo I: HPLC, GC-AA-ICP-MS, preparación de reactivos para biología molecular, cultivo celular, etc.
- Tanque externo de 30 litros con sensor de nivel.

### Especificaciones técnicas

- Para conexión al agua de red directamente o a través del módulo de pretratamiento, en función de la calidad del agua de red.
- Tanque externo de 30 litros de capacidad para agua de ósmosis (60 litros opcional).
- Bomba para recirculación de agua cada hora y asegurando su pureza en todo momento.
- Control por microprocesador y monitorización de los parámetros de calidad del agua en pantalla digital.
- Producción de agua RO (ósmosis): 10, 20, 30 o 50 litros/hora o 20 litros/hora.
- Producción de agua tipo I: 1.5 litros/minuto.

### Calidad del agua producida

- Conductividad: 0,055  $\mu\text{S/cm}$ .
- Resistividad: 18,2M $\Omega/\text{cm}$ .
- Valor TOC: < 10 ppb (< 5 ppb en modelo UV).
- Contenido partículas: < 1/ml.
- Contenido bacterias: < 0,1 cfu/ml.
- Dimensiones: 300x510x480mm (Ancho x Fondo x Alto).
- Peso: 25Kg.
- Voltaje: 240V/50-60Hz.

### Composición del equipo:

- Equipo Direct-Pure incluye: filtro de ósmosis inversa, pack de pretratamiento para agua pura, pack para agua ultrapura, filtro final estéril de 0,22 $\mu\text{m}$ , tanque de agua de 30 litros con filtro para venteo elimina CO<sub>2</sub> y sistema de prefiltración de 3 etapas completo con filtros de carbón activo, dureza de agua y partículas.
- Los equipos Direct-Pure UV, añaden una lámpara UV 185/254nm.



● 882185 + ● 882193



● 882193

Ref.	Descripción	Producción Ósmosis	Producción Agua ultrapura	Importe
882185	Equipo Agua pura y Ultrapura Direct-Pure 10	10 litros/hora	1,5 litro/minuto	6.199,00 €
882186	Equipo Agua pura y Ultrapura Direct-Pure 10-UV	10 litros/hora	1,5 litro/minuto	6.908,00 €
882187	Equipo Agua pura y Ultrapura Direct-Pure 20	20 litros/hora	1,5 litro/minuto	6.677,00 €
882188	Equipo Agua pura y Ultrapura Direct-Pure 20-UV	20 litros/hora	1,5 litro/minuto	7.386,00 €
882181	Equipo Agua pura y Ultrapura Direct-Pure 30	30 litros/hora	1,5 litro/minuto	6.902,00 €
882182	Equipo Agua pura y Ultrapura Direct-Pure 30-UV	30 litros/hora	1,5 litro/minuto	7.611,00 €
882183	Equipo Agua pura y Ultrapura Direct-Pure 50	50 litros/hora	1,5 litro/minuto	7.849,00 €
882184	Equipo Agua pura y Ultrapura Direct-Pure 50-UV	50 litros/hora	1,5 litro/minuto	8.558,00 €

### Repuestos y accesorios para equipos de agua Direct Pure

882195	Pack de pretratamiento	304,00 €	882180	Lámpara UV 185/254nm	321,00 €
882177	Pack para agua ultrapura	366,00 €	882196	Filtro de ósmosis	471,00 €
882178	Filtro final estéril 0,2 $\mu\text{m}$	159,00 €	882197	Tanque de 60 litros	1.545,00 €
882179	Sistema de prefiltración en 3 etapas con 3 carcacas y filtro de carbón, filtro de partículas y filtro para dureza	275,00 €	882194	Filtro de venteo para tanque	164,70 €
882172	Biofiltro para eliminar pirógenos, DNasa y RNasa	414,00 €	882193	Dispensador a distancia	1.278,00 €
			882198	Módulo sanitización	985,00 €



## Desionizador modelo 150

- Diseño para laboratorios privados con un volumen diario de agua desionizada de aproximadamente 10 litros.
- Soportes de filtros con resistencia a la presión.
- Resinas de intercambio iónico.
- Conductímetro analógico para verificar la calidad del agua.
- Conforme ASTM, CLSI, DIN, EN 13060 y VDE 0510.
- Dimensiones carcasa: 390x150x380mm.
- Conexiones 1/4".
- Voltaje: 230V/50-60Hz.

**82010 Desionizador modelo 150 604,50 €**

- 1 carcasa y 1 filtro con resinas.
- Caudal: 50 litros/hora.
- Capacidad de producción a 10° de dureza alemanes: 150 litros.
- Calidad de agua: 0,1-20µS/cm.
- Peso 3kg.

**82012 Desionizador DUO modelo 150-2 844,00 €**

- 2 carcasas y 2 filtros con resinas.
- Caudal: 50 litros/hora.
- Capacidad de producción a 10° de dureza alemanes: 2x150 litros.
- Calidad de agua: 0,1-20µS/sm.
- Peso 6kg.

### Accesorios

**82013** Cartucho de repuesto para modelo 150 **90,60 €**

## Equipo para producción de agua por Ósmosis Inversa tipo III RO



● 812164 + 882193

- Sistema de control automatizado.
- Prelavado automático de la membrana de Ósmosis Inversa.
- Detección de la vida de la membrana de ósmosis.
- Tanque de agua con sensor de nivel de 30 litros de capacidad y filtro (opcional tanque de 60 litros de capacidad).

### Características técnicas

- Agua de alimentación TDS≤1000ppm (2000µS/cm).
- Presión 15-90 psi (1-6 bares).
- Producción: 10, 20 o 30 litros/hora.

### Características agua producida

- Iones monovalentes ≥95%.
- Iones polivalentes ≥95%.
- Bacterias y partículas ≥99%.
- Orgánicos y pirógenos ≥99%.
- Dimensiones equipo: 300x510x480mm.
- Peso: 18kg.
- Voltaje: 230/50-60Hz (Opcional 120V/50-60Hz).

### Aplicaciones

- Preparación de soluciones tampón.
- Alimentación de autoclaves.
- Agua para limpieza de vidrio de laboratorio.
- Baños de agua.
- Aplicaciones generales de laboratorio.

Ref.	Descripción	Producción Ósmosis	Importe
<b>882160</b>	Equipo de agua pura RO-10	10 litro/hora	<b>4.281,00 €</b>
<b>882162</b>	Equipo de agua pura RO-20	20 litro/hora	<b>4.764,00 €</b>
<b>882164</b>	Equipo de agua pura RO-30	30 litro/hora	<b>4.904,00 €</b>

*Equipos completos con depósito de 30 litros y sistema de prefiltración con 3 carcasas y 3 filtros.*

# Equipos de purificación de agua

## Equipos de purificación de agua

### Desionizadores-desmineralizadores de agua

- Sistemas de purificación de agua por resinas de intercambio iónico.

### Resinas regenerables de uso ilimitado

- Para conexión directa a la red.

### Aplicaciones

- Laboratorios de análisis clínicos, microbiología, bioquímica, para la realización de técnicas analíticas y de diagnóstico.
- Alimentación de autoclaves, baños ultrasonidos, equipos de agua ultrapura.
- Termodesinfectadoras, equipos que requieran agua desmineralizada.
- Procesos industriales.

### Características agua producida

- Agua reproducible en calidad constante.
- Calidad del agua producida: 0,1-20  $\mu\text{S}/\text{cm}$ .
- Capacidad de producción en función de la calidad del agua de entrada.

### Conductímetro

- El conductímetro incluido controla en continuo la calidad del agua producida indicando cuando deben cambiarse de resinas.
- Rango de medida: 0,1-50  $\mu\text{S}/\text{cm}$ .
- Conductímetro digital opcional en modelos de acero inoxidable con regulación de valores límite entre 0 y 30  $\mu\text{S}/\text{cm}$  y alarma.

### Equipamiento estándar incluido

- Los equipos se suministran completos:
  - Botellón con resinas.
  - Conductímetro analógico.
  - Juego de conexiones para agua de entrada y producida.
  - Soporte mural (modelo mini).



Referencia	Modelo	Caudal máximo litros/hora	Producción litros a 10°F	Material	Dimensiones Ø x alto mm	Peso Kg	Importe/Ud
61004	Mini-425	50	765	Polietileno	100x600	3	420,50 €
61007	DI-750	100	1335	Polietileno	180x480	7	551,00 €
82015	DI-1500	250	2670	Acero Inox	240x410	14	1.255,00 €
82020	DI-2000	300	3560	Acero Inox	240x490	18	1.331,00 €
82028	DI-2800	950	4984	Acero Inox	240x600	24	1.503,00 €
82024	DI-4000	1000	7120	Acero Inox	240x700	27	1.875,00 €
82026	DI-6000	1000	10680	Acero Inox	240x1160	45	2.659,00 €
82031	DI-11000	2000	19580	Acero Inox	360x850	70	3.841,00 €
82032	DI-15000	3000	26700	Acero Inox	360x1100	90	4.416,00 €

Tabla de producción según dureza del agua de entrada a °F Equivalencia 1°d = 1,78°F (un grado alemán igual a 1,78 grado francés).  
1°F = 20  $\mu\text{S}/\text{cm}$  = 10 ppm  $\text{CaCO}_3$

### Materiales:

Los desmineralizadores Mini-425 y DI-750 están fabricados en polietileno y deben trabajar sin presión.

Modelos DI1500, DI2000, DI2800, DI4000 y DI6000 en acero inoxidable V4A resisten hasta 10 bar de presión, DI11000 Y DI15000 hasta 20 bar.

### Accesorios

Referencia	Descripción	Equipo	Importe
61104	Cartucho con resinas	Mini-425	76,50 €
61108	C/5 litros resinas	DI-750	65,00 €
61107	Cartucho con resinas	DI-750	299,00 €
61401	C/12 litros resinas	DI-1500	156,00 €
61402	C/17 litros resinas	DI-2000	214,00 €
61403	C/22 litros resinas	DI-2800	277,00 €
61404	C/26 litros resinas	DI-4000	327,00 €
61405	C/46 litros resinas	DI-6000	579,00 €
61406	C/75 litros resinas	DI-11000	945,00 €
61407	C/100 litros resinas	DI-15000	1.200,00 €
61144	Conductímetro analógico		412,00 €
82065	Conductímetro digital con puerto libre potencial		791,00 €
82067	Conductímetro digital con válvula magnética		944,00 €
61410	2 Conexiones 3/4" 1,5 metros		72,50 €
61148	Sensor de fugas para conductímetro digital		96,50 €



# LAUDA

## Destiladores de agua

- Conductividad del agua: 2,3  $\mu\text{S}/\text{cm}$ .
- Evaporador de fácil acceso para limpieza.
- Evaporador, condensador y elemento calefactor en acero inoxidable.
- Desconexión automática por falta de agua.
- Termómetro indicador del agua del refrigerante.
- Ahorro por destilación del agua de refrigeración precalentada.
- Obtención del destilado por dispensador frontal.
- Interruptor y piloto señalizador.
- Cuerpo exterior en acero recubierto de epoxi.
- Dimensiones: 280x250x490mm (Ancho x Fondo x Alto).
- Peso: 7,5Kg.
- Voltaje: 230V/50-60Hz.



Referencia	Modelo	Producción litros/hora	Consumo agua litros/min	Potencia Kw	Importe
<b>8820012</b>	PD2	2	0,33	2	<b>1.649,00 €</b>
<b>8820014</b>	PD4	4	0,67	3	<b>1.795,00 €</b>

## Destiladores de agua con depósito integrado

- Conductividad del agua: 2,3  $\mu\text{S}/\text{cm}$ .
- Evaporador de fácil acceso para limpieza.
- Evaporador, condensador y elemento calefactor en acero inoxidable.
- Desconexión automática por falta de agua.
- Termómetro indicador del agua del refrigerante.
- Ahorro por destilación del agua de refrigeración precalentada.
- Obtención del destilado a través de grifo en continuo o por presión.
- Interruptor, piloto señalizador y piloto para limpieza.
- Cuerpo exterior en acero recubierto de epoxi.
- El depósito tiene una capacidad del doble de la producción de una hora.
- Conexión de agua 1/2", presión necesaria: 3-7 bar.
- Detector de impurezas en el evaporador con piloto y paro automático.
- Detector de nivel de agua para parar o activar el equipo.
- Salida del agua de refrigeración por conector de 3/4".

Referencia	Modelo	Producción litros/hora	Depósito capacidad litro	Consumo litros/min	Peso kg	Dimensiones mm	Potencia Kw	Importe
<b>882002</b>	PD2R	2	4	0,5	7,5	590x290x420	1,5	<b>2.117,00 €</b>
<b>882004</b>	PD4R	4	8	0,8	15,4	590x290x460	3	<b>2.496,00 €</b>
<b>882008</b>	PD8R	8	16	1,2	35,3	780x410x540	6	<b>3.139,00 €</b>
<b>882012</b>	PD12R	12	24	3,3	40,5	780x410x670	9	<b>4.190,00 €</b>

### Accesorios / Pretratamiento

<b>882904</b>	Filtro para cloro en carcasa	<b>Consultar</b>	<b>882913</b>	Filtro partículas 1 $\mu\text{m}$ de repuesto	<b>Consultar</b>
<b>882905</b>	Filtro para cloro de repuesto	<b>Consultar</b>	<b>882914</b>	Juego de tuberías flexible 1,5m	<b>Consultar</b>
<b>882906</b>	Filtro en carcasa	<b>Consultar</b>	<b>882922</b>	Soporte mural para 2 carcacas	<b>Consultar</b>
<b>882907</b>	Filtro anticalcáreo de repuesto	<b>Consultar</b>	<b>882923</b>	Soporte mural para 3 carcacas	<b>Consultar</b>
<b>882912</b>	Filtro partículas 1 $\mu\text{m}$ en carcasa	<b>Consultar</b>			

# Hornos

## Hornos hasta 1000°C digital programable serie FX

- Pantalla digital LCD retroiluminada.
- Control electrónico PID programable (4 con 10 segmentos).
- Rango de temperatura: 300°C a 1.000°C.
- Programador de tiempo hasta 99h-59min y operación en continuo.
- Cámara interior y aislamiento en fibra cerámica con hilo calefactor interno en los 4 lados.
- Exterior en acero recubierto de epoxi.
- Sistemas de seguridad por sobre temperatura, sobre corriente, detección de errores y sistema de seguridad para apertura de puerta.
- Tiempo para alcanzar 800°C: 16 min. para FX-03 y FX-05  
20min. para FX-12, FX-14 y FX-27  
23 min. para FX-63



● 507314

Referencia	Modelo	Volumen litros	Dimensiones mm (Ancho x Fondo x Alto)		Peso kg	Potencia W	Importe
			Interior	Exterior			
507303	FX-03	3	13x25x9	41x48x53	47	1,6kW	2.309,00 €
507305	FX-05	4,5	15x30x10	44x53x55	54	1,7kW	2.613,00 €
507312	FX-12	12	20x30x20	50x56x66	59	3,3kW	3.355,00 €
507314	FX-14	14	25x25x16	55x59x62	73	4kW	3.875,00 €
507327	FX-27	27	30x30x30	60x59x76	83	4,6kW	6.362,00 €
507363	FX-63	63	40x40x40	100x75x95	225	9kW	10.415,00 €

## Hornos hasta 1200°C digital programable serie FHX

- Pantalla digital LCD retroiluminada.
- Control electrónico PID programable (4 con 10 segmentos).
- Rango de temperatura: 300°C a 1.200°C.
- Programador de tiempo hasta 99h-59min y operación en continuo.
- Cámara interior y aislamiento en fibra cerámica con hilo calefactor interno en los 4 lados.
- Exterior en acero recubierto de epoxi.
- Sistemas de seguridad por sobre temperatura, sobre corriente, detección de errores y sistema de seguridad para apertura de puerta.
- Tiempo para alcanzar 800°C: 16 min. FHX-03 y FHX-05.  
20min. FHX-12, FHX-14 y FHX-27.  
23 min. FHX-63.
- Incluye placa cerámica.



● 507863

Referencia	Modelo	Volumen litros	Dimensiones mm (Ancho x Fondo x Alto)		Peso kg	Potencia W	Importe
			Interior	Exterior			
507803	FHX-03	3	13x25x9	41x48x53	47	1,6kW	2.619,00 €
507805	FHX-05	4,5	15x30x10	44x53x55	54	1,7kW	3.019,00 €
507812	FHX-12	12	20x30x20	50x56x66	59	3,3kW	4.307,00 €
507814	FHX-14	14	25x25x16	55x59x62	73	4kW	4.432,00 €
507827	FHX-27	27	30x30x30	60x59x76	83	4,6kW	7.582,00 €
507863	FHX-63	63	40x40x40	100x75x95	225	9kW	12.802,00 €

### Accesorios

507370	Placa cerámica para horno 3 litros	59,90 €	507374	Placa cerámica para horno 27 litros	106,00 €
507371	Placa cerámica para horno 4,5 litros	59,90 €	507375	Placa cerámica para horno 63 litros	209,00 €
507372	Placa cerámica para horno 12 litros	78,00 €	507376	Guantes protección 1000°C 350mm	Consultar
507373	Placa cerámica para horno 14 litros	78,00 €	507377	Guantes protección 1000°C 450mm	Consultar



● 72000

## Aspirador de pipetas FASPETTE V2

- Para pipetas desde 1ml hasta 100ml de vidrio o plástico.
- Velocidad de aspiración ajustable. En 4 segundos aspira 25ml.
- Dispensación por gravedad o mediante la activación de la bomba de impulsión.

### Doble sistema de protección:

- Con filtro PTFE para proteger el aspirador.
- Con válvula de bloqueo en el cabezal.
- Cabezal para pipetas, portafiltros y filtros autoclavables.
- Batería de NiMH recargable, permite trabajar en continuo durante más de 8 horas o 2.000 ciclos de pipeteado.
- Voltaje: 110-240V/50-60Hz.

**72000 Aspirador de pipetas FASPETTE 344,00 €**

- Con filtro PTFE hidrófobo 0,2µm, soporte y cargador.

### Accesorios

**72003** Filtros PTFE 0,45µm caja de 5 **30,80 €**



**Pipetas**  
Ver página 417.



● 72150

**72150 Aspirador de pipetas digital LEVO-PLUS 221,00 €**

- Para un pipeteado seguro con pipetas desde 0,1 hasta 100ml.
- Velocidad de aspiración y dispensación ajustable, con 6 niveles de ajuste.
- Pantalla digital LCD que muestra nivel de ajuste y carga de batería.
- Ergonómica, diseñada para un mínimo esfuerzo.
- Batería recargable de litio.
- Permite aspirar/dispensar 25ml en 5 segundos.
- Cono de silicona portapipetas autoclavable.
- Filtro hidrófobo de 0,45µm para proteger el aspirador.
- Puede recargarse cuando se está utilizando.
- A plena carga permite 8 horas de uso.
- Peso ligero: 200 gramos.
- Incluye cargador y soporte.

### Accesorios

**72152** Filtros 0,45µm c/5 Uds. **16,00 €**

## Aspirador de pipetas LT

- Para pipetas desde 1ml hasta 100ml de vidrio o plástico.
- Velocidad de aspiración regulable en continuo.
- Cabezal autoclavable.
- Con filtro PTFE de 0,2µm para proteger el aspirador.
- Batería recargable de larga vida.
- Pantalla LCD gráfica con indicador de carga de la batería.
- Dimensiones: 160x40x170mm (Ancho x Fondo x Alto).
- Voltaje: 110-240V/50-60Hz.

**72050 Aspirador de pipetas LT 150,00 €**

- Con filtro PTFE hidrófobo 0,2µm, soporte y cargador.

### Accesorios

**72306** Filtros PTFE 0,45µm caja de 5 **18,00 €**

**72304** Cabezal portapipetas **10,00 €**



● 72050

# Dispensación | Dosificación de líquidos

## 72155 Aspirador de pipetas digital LEVO-ME 145,00 €

- Para trabajar con pipetas de 0,1 hasta 100ml y pipetas pasteur.
- Velocidad de aspiración/dispensación ajustable.
- Ergonómica, diseñada para un mínimo esfuerzo.
- Batería recargable de litio.
- Permite aspirar/dispensar 25ml en 7 segundos.
- Filtro hidrófobo de 0,45µm, para proteger el aspirador.
- Puede recargarse cuando se está utilizando.
- A plena carga, permite 8 horas de uso.
- Peso ligero: 200 gramos.
- Incluye cargador y soporte.



● 72155

### Accesorios

72152 Filtros 0,45µm c/5 Uds. 16,00 €

## 72275 Aspirador manual Maneus 75,00 €

- Permite trabajar con pipetas desde 0,1 hasta 200ml.
- Desmontable, fácil de limpiar y autoclavable a 121°C.
- Filtro interno hidrófobo de 3µm.
- Control de aspiración y dispensación.



● 72275

### Accesorios

72277 C/10 filtros de 3µm 77,00 €

## Aspiradores manuales para pipetas LAN

- Para utilizar con pipetas de vidrio o plástico.
- Manejo con una sola mano.

Ref.	Descripción	Importe
82516	Aspirador color azul para pipetas hasta 2ml	5,20 €
82516XL	Aspiradores color azul para pipetas hasta 2ml c/10	40,00 €
82520	Aspirador color verde para pipetas hasta 10ml	5,20 €
82520XL	Aspiradores color verde para pipetas hasta 10ml c/10	40,00 €
82524	Aspirador color rojo para pipetas hasta 25ml	5,20 €
82524XL	Aspiradores color rojo para pipetas hasta 25ml c/10	40,00 €



● 82516



● 82520



● 82524

Ref.	Descripción	Importe
73835	Pera de goma con 3 vías • Adaptable a cualquier pipeta con 3 válvulas	5,00 €
73835XL	Pera de goma con 3 vías c/10	45,00 €



● 73835

## Aspiradores manuales para pipetas Easy.LAN

- Funcionamiento por presión del cabezal para efectuar la aspiración o la dispensación.
- Pulsador para efectuar purga y eliminar residuos.
- Cabezal de silicona para pipetas entre 0,1 y 100ml.
- 5 colores disponibles.
- Filtro hidrófobo PTFE para protección interna.

Ref.	Descripción	Importe
72286	Aspirador Easy.LAN color azul	27,00 €
72287	Aspirador Easy.LAN color amarillo	29,00 €
72288	Aspirador Easy.LAN color rojo	29,00 €
72289	Aspirador Easy.LAN color verde	29,00 €





**Buretas automáticas**



● 1620007

- Buretas de operación continua para dosificaciones y valoraciones con la mayor precisión.
- Técnica de dosificación libre de pulsos 5ml/seg que asegura un llenado automático durante la titulación.
- Válvula de aspiración sin pérdida de reactivo con ventilación en sistema cerrado.
- Indicación clara del volumen titulado.
- Funcionamiento a baterías.
- Programa de calibración.
- Adaptable a distintos tipos de frascos.
- Permite girarla 360° sobre el frasco.
- Cánula de salida telescópica regulable verticalmente de 140 a 220mm y horizontalmente.
- Tubo de aspiración telescópico de 200 a 350mm.
- Conexión para tubo de descarga.
- Rango de dosificación: desde 0,010ml hasta 999,9ml.
- Volumen de dosificación por giro de las ruedas con un ajuste de: 2,5ml en el modelo E y 5ml en el modelo RS.
- Precisión: <math>< \pm 0,1\%</math>.
- Coeficiente de variación: <math>< \pm 0,2\%</math>.
- Conforme a la norma DIN en ISO 8655-3.
- Incluyen:
  - Bureta digital.
  - 3 adaptadores PP (GL32, GL38 y GL40).
  - 1 tubo de aspiración telescópico.
  - 1 cánula de salida telescópica.
  - 2 microbaterías de 1,5V.
  - Instrucciones.
  - Certificado calidad.

Referencia	Descripción	Volumen	Rosca	Importe
1620006	Bureta automática E	25ml	GL45	1.049,00 €
1620007	Bureta automática RS	50ml	GL45	1.049,00 €



**Accesorios**

1670216	P/2 microbaterías 1,5 V. para bureta	<b>Consultar</b>
1671085	Tubo de aspiración telescópico ajustable de 200 a 350mm	<b>Consultar</b>
1650135	Cánula de dosificación	<b>Consultar</b>
1671515	Frasco vidrio ámbar revestido de plástico, cuadrado 250ml	<b>Ver pág. 192</b>
1671520	Frasco vidrio ámbar revestido de plástico, cuadrado 500ml	<b>Ver pág. 192</b>
1671500	Frasco vidrio ámbar revestido de plástico, cuadrado 1.000ml	<b>Ver pág. 192</b>
1671510	Frasco vidrio ámbar revestido de plástico, redondo 2.500ml	<b>Ver pág. 192</b>



## Bureta digital dTrite

- Bureta motorizada para dosificaciones y valoraciones con gran precisión.
- Combina la agitación magnética con el proceso de titulación.
- Control digitalizado en pantalla LCD de grandes dimensiones para la selección de los parámetros y el proceso de trabajo.
- Salida para almacenamiento y exportación de datos.
- Titración motorizada que consigue una determinación precisa.
- Conforme DIN EN ISO 8655.
- Volumen desde 0,01ml hasta 99,99ml (resolución 10 µl).
- Elevación máxima del pistón: 10ml.
- Precisión:  $< \pm 0,2\%$ .
- Coeficiente de variación:  $< \pm 0,07\%$ .
- Temperatura de trabajo: 10°C-30°C.
- Velocidad: 16 niveles.
- Voltaje: 110-240V/50-60Hz.

**1603030 Bureta digital dTrite 0,01-99,99ml**

**855,00 €**



● 1603030

## Dispensador electrónico d-Flow

- Dispensador con motor de elevación del pistón.
- Control por microprocesador en pantalla digital LCD de grandes dimensiones para la selección de los parámetros y visualizar el proceso de trabajo.
- Control externo.
- Gran precisión y de fácil utilización.
- Dos modelos de dispensación: dispensación y paso a paso.
- Conforme DIN EN ISO 8655.
- Volumen desde 0,01ml hasta 99,99ml (resolución 10 µl).
- Elevación máxima del pistón: 10ml.
- Precisión en función dispensación:  $< \pm 0,6\%$ .
- Coeficiente de variación en función dispensación:  $< \pm 0,2\%$ .
- Precisión en función paso a paso:  $< \pm 0,5\%$ .
- Coeficiente de variación en función paso a paso:  $< \pm 0,3\%$ .
- Temperatura de trabajo: 10°C-30°C.
- Voltaje: 110-240V/50-60Hz.

**1603020 Dispensador d-Flow 0,01-99,99ml**

**655,00 €**



● 1603020



## Dispensadores DispensMate

- Dispensadores para una dosificación precisa.
- Ajuste del volumen rápido y simple.
- De fácil limpieza y mantenimiento.
- Totalmente autoclavable a 121°C.
- Excelente resistencia química por los materiales empleados en su fabricación: PTFE, FEB, BSG y PP.
- 4 rangos de volumen desde 0,5 hasta 50ml.
- Precisión: <math>\pm 0,5\%</math>.
- Coeficiente de variación: <math>\pm 0,1\%</math>.
- Se suministran con 5 adaptadores para frascos: GL28, GL25, GL38, GL32 y S40 (45/40mm).
- Dispensador con tapón de cierre para evitar fugas.

Referencia	Volumen ml	Graduación ml	Precisión %	Importe
<b>1603004</b>	0,5-5,0	0,1	0,5	<b>151,00 €</b>
<b>1603005</b>	1,0-10,0	0,2	0,5	<b>151,00 €</b>
<b>1603006</b>	2,5-25,0	0,2	0,5	<b>186,00 €</b>
<b>1603007</b>	5,0-50,0	1,0	0,5	<b>186,00 €</b>

### Accesorios

<b>1671500</b>	Frasco de vidrio ámbar revestido de plástico, cuadrado 1.000ml	<b>19,60 €</b>
<b>1603015</b>	Tubo de dosificación	<b>19,80 €</b>
<b>1603012</b>	Tubo para descarga	<b>22,80 €</b>

## Dispensadores DispensMate-Pro

- Excelente resistencia química.
- Totalmente esterilizable en autoclave a +121°C.
- Función para recuperación de reactivo, reduce el residuo y evita el goteo del producto.
- Mecanismo rápido para bloqueo del volumen seleccionado.
- Fácil de desmontar y limpiar, mínimo mantenimiento.
- 5 adaptadores diferentes para botellas: GL25, GL28, GL32, GL38 y S40.
- Tubo de llenado flexible adaptable a varios tamaños de botellas.
- Tapón de cierre en el tubo dispensador.

Referencia	Volumen ml	Graduación ml	Precisión %	Importe
<b>1602004</b>	0,5-5	0,1	0,5	<b>252,00 €</b>
<b>1602005</b>	1-10	0,2	0,5	<b>252,00 €</b>
<b>1602006</b>	2,5-25	0,5	0,5	<b>252,00 €</b>
<b>1602007</b>	5-50	1	0,5	<b>325,00 €</b>
<b>1602008</b>	10-100	2	0,5	<b>325,00 €</b>

### Accesorios

<b>1603016</b>	Tubo de dosificación para DispensMate	<b>19,80 €</b>
<b>1603011</b>	Tubo de dosificación para DispensMate Pro	<b>22,80 €</b>

## Frascos para dosificadores

- Frasco de vidrio color topacio para dosificadores con rosca ISO.
- Los modelos con recubrimientos plástico, protegen al frasco de roturas y reduce el riesgo de fragmentación.
- Con tapa.

Referencia	Volumen ml	Forma	Rosca	Recubierto	Uds/caja	Importe
<b>1671515</b>	250	Cuadrado	GL32	SI	1	<b>16,50 €</b>
<b>1671516</b>	250	Cuadrado	GL32	NO	1	<b>8,30 €</b>
<b>1671520</b>	500	Cuadrado	GL32	SI	1	<b>17,50 €</b>
<b>1671521</b>	500	Cuadrado	GL32	NO	1	<b>9,60 €</b>
<b>1671500</b>	1000	Cuadrado	GL45	SI	1	<b>19,60 €</b>
<b>1671501</b>	1000	Cuadrado	GL45	NO	1	<b>13,80 €</b>
<b>1671510</b>	2500	Redondo	GL45	SI	1	<b>34,00 €</b>
<b>1671511</b>	2500	Redondo	GL45	NO	1	<b>20,40 €</b>

## Dispensadores

### Dispensadores GENIUS y SIMPLEX para instalar en frascos, para una dosificación precisa

- Ajuste del volumen rápido, simple y preciso.
- Ajuste específico para cada medio (modelo Genius).
- Válvula de aspiración sin pérdida de reactivo con ventilación en sistema cerrado (Genius).
- Se puede volver a calibrar (Genius).
- Máxima resistencia química, materiales empleados: PTFE, PFA, FEP, vidrio borosilicato, platino-iridio,...
- Sin cristalización de líquidos.
- Fácilmente desmontable.
- Cánula de salida que permite su giro 360° sobre el frasco.
- Conforme a la norma DIN EN ISO 8655-5.
- Precisión <  $\pm 0,5\%$ .
- Coeficiente de variación: <  $\pm 0,1\%$ .
- **GENIUS**: con válvula de aspiración y ajuste para el medio.
- Incluyen:
  - Dispensador adaptable a frascos.
  - 3 adaptadores para frascos.
  - Un tubo de aspiración telescópico entre 200 y 350mm.
  - Llave montaje.
  - Instrucciones.
  - Certificado de calidad.

**VITLAB**   
Competence in Labware



● 1605005

● 1601005

Referencia Genius	Volumen ml	Graduación ml	Rosca mm	Adaptadores mm	Importe Genius
<b>1605003</b>	0,2 - 2,5	0,05	GL45	GL: 28, 40, 45	<b>372,00 €</b>
<b>1605004</b>	0,5 - 5,0	0,10	GL45	GL: 28, 40, 45	<b>372,00 €</b>
<b>1605005</b>	1,0 - 10,0	0,20	GL45	GL: 28, 40, 45	<b>372,00 €</b>
<b>1605006</b>	2,5 - 25,0	0,50	GL45	GL: 32, 38, 45	<b>472,00 €</b>
<b>1605007</b>	5,0 - 50,0	1,00	GL45	GL: 32, 38, 45	<b>504,00 €</b>
<b>1605008</b>	10 - 100	1,00	GL45	GL: 32, 38, 45	<b>667,80 €</b>

Referencia Simplex	Volumen ml	Graduación ml	Rosca mm	Adaptadores mm	Importe Simplex
<b>1601003</b>	0,2 - 2,5	0,05	GL45	GL: 28, 40, 45	<b>319,75 €</b>
<b>1601004</b>	0,5 - 5,0	0,10	GL45	GL: 28, 40, 45	<b>319,75 €</b>
<b>1601005</b>	1,0 - 10,0	0,20	GL45	GL: 28, 40, 45	<b>319,75 €</b>
<b>1601006</b>	2,5 - 25,0	0,50	GL45	GL: 32, 38, 45	<b>417,00 €</b>
<b>1601007</b>	5,0 - 50,0	1,00	GL45	GL: 32, 38, 45	<b>458,00 €</b>
<b>1601008</b>	10 - 100	1,00	GL45	GL: 32, 38, 45	<b>618,00 €</b>

### Accesorios

<b>1671085</b>	Tubo de aspiración telescópico ajustable de 200 a 350mm	<b>Consultar</b>
<b>1650085</b>	Cánula de dosificación Genius 2,5/5/10ml	<b>Consultar</b>
<b>1650080</b>	Cánula de dosificación Simplex 2,5/5/10ml	<b>Consultar</b>
<b>1650110</b>	Cánula de dosificación Genius 25/50/100ml	<b>Consultar</b>
<b>1650106</b>	Cánula de dosificación Simplex 25/50/100ml	<b>Consultar</b>
<b>1671515</b>	Frasco vidrio ámbar revestido de plástico, cuadrado 250ml	<b>Ver pág. 192</b>
<b>1671520</b>	Frasco vidrio ámbar revestido de plástico, cuadrado 500ml	<b>Ver pág. 192</b>
<b>1671500</b>	Frasco vidrio ámbar revestido de plástico, cuadrado 1.000ml	<b>Ver pág. 192</b>
<b>1671510</b>	Frasco vidrio ámbar revestido de plástico, redondo 2.500ml	<b>Ver pág. 192</b>
<b>1650086</b>	Tubo de descarga en espiral 80cm hasta 10ml	<b>Consultar</b>
<b>1650111</b>	Tubo de descarga en espiral 80cm hasta 100ml	<b>Consultar</b>
<b>100589</b>	Frasco PP 500ml GL45 caja/10	<b>Consultar</b>
<b>102089</b>	Frasco PP 1000ml GL45 caja/10	<b>Consultar</b>





## Pipeta motorizada digital electrónica dPette

- Un nuevo concepto de pipeta que mejora las actuales "pipetas electrónicas".
- Peso ligero, únicamente superior en 40g a las actuales pipetas manuales y la mitad de peso que las actuales pipetas electrónicas del mercado.
- Permite evitar el esfuerzo repetitivo de un pipeteado manual.
- Operación sencilla con 2 teclas y una amplia pantalla para una rápida lectura y una fácil programación.
- Pipeta motorizada para evitar errores y conseguir mayor precisión.
- Batería de litio recargable.
- Velocidad regulable para aspiración y dispensación.
- Dos métodos de recarga: a través del soporte o carga directa.
- Parte inferior autoclavable.
- Autocalibración mediante conexión USB.
- Incluye cargador de baterías.
- Voltaje: 100-230V/50-60Hz.

### Dos versiones dPette y dPette+:

- dPette con dos funciones: pipetear y función mezclado
- dPette+ con cuatro funciones: pipetear, función mezclado, mutidispensación (paso a paso) y dilución.

Referencia	Modelo	Canales	Volumen	Incremento	Volumen del test	Precisión	Desviación	Importe
620410	dPette	1	0,5-10µl	0,01µl	10µl	±0,1µl /±1%	0,05µl/0,5%	275,00 €
					1µl	±0,035µl/±3,5%	0,03µl/3,0%	
620412	dPette	1	5-50µl	0,1µl	50µl	±0,4µl /±0,8%	0,15µl/0,3%	275,00 €
					5µl	±0,15µl/±3%	0,12µl/2,5%	
620414	dPette	1	30-300µl	1µl	300µl	±1,8µl /±0,6%	0,6µl/0,2%	275,00 €
					30µl	±0,9µl/±3%	0,21µl/0,7%	
620416	dPette	1	100-1000µl	5µl	1000µl	±6µl /±0,6%	2µl/0,2%	275,00 €
					100µl	±3µl/±3%	0,6µl/0,6%	
620420	dPette +	1	0,5-10µl	0,01µl	10µl	±0,1µl /±1%	0,05µl/0,5%	319,00 €
					1µl	±0,035µl/±3,5%	0,03µl/3,0%	
620422	dPette +	1	5-50µl	0,1µl	50µl	±0,4µl /±0,8%	0,15µl/0,3%	319,00 €
					5µl	±0,15µl/±3%	0,12µl/2,5%	
620424	dPette +	1	30-300µl	1µl	300µl	±1,8µl /±0,6%	0,6µl/0,2%	319,00 €
					30µl	±0,9µl/±3%	0,21µl/0,7%	
620426	dPette +	1	100-1000µl	5µl	1000µl	±6µl /±0,6%	2µl/0,2%	319,00 €
					100µl	±3µl/±3%	0,6µl/0,6%	



### Accesorios

620431	B/1000 puntas de pipeta para dPette 0,5-10	19,00 €
620432	B/1000 puntas de pipeta para dPette 5-50	19,00 €
620433	B/1000 puntas de pipeta para dPette 30-300	19,00 €
620435	B/1000 puntas de pipeta para dPette 100-1000	19,00 €

## Pipeta electrónica multicanal dPette+

- Cabezal multicanal que permite rotar 360°.
- Pipetas electrónicas con 8 canales de pipeteado.
- Peso ligero y de fácil manejabilidad.
- Cargador USB.
- Función de pipeteado, función dispensación.

Referencia	Volumen	Incremento	Test/Volumen	Precisión Incremento	Desviación	Importe		
620440	0,5-10µl	0,01µl	10µl	±2.00%	±0.20µl	1.0%	0,1µl	898,00 €
620442	10-100µl	0,1µl	100µl	±0.80%	±0.80µl	0.3%	0,3µl	898,00 €
620444	30-300µl	1µl	300µl	±0.60%	±1.80µl	0.3%	0,9µl	898,00 €

# Dispensación | Dosificación de líquidos

## Pipeta repetitiva STEP para dispensar entre 1 µl y 5ml

- Basado en el principio de desplazamiento positivo.
- Rango de volumen seleccionable entre 1µl y 5ml.
- 48 volúmenes de dispensación seleccionables.
- Libre de mantenimiento.
- Permite trabajar con 8 jeringas dispensadoras de polipropileno entre 0,5ml y 50ml.
- Cuadro informativo frontal de volúmenes a dispensar en función de la jeringa a utilizar.
- Para fluidos de alta viscosidad, alta densidad y presión de vapor.



**7121600 Pipeta repetitiva Step**

**165,00 €**

### Accesorios para pipetas Step

Referencia	Volumen jeringa	Volumen seleccionable	Precisión %	coef. variación %	Ud/Caja	€/Caja
71216005	0,5ml	10-50µl	±0,8	≤0,7	5	12,80 €
71216010	1,25ml	25-125µl	±0,8	≤0,5	5	12,80 €
71216025	2,50ml	50-250µl	±0,8	≤0,4	5	12,80 €
71216050	5,00ml	100-500µl	±0,4	≤0,3	5	12,80 €
71216125	12,5ml	250-1250µl	±0,3	≤0,3	5	12,80 €
71216126	25ml	500-2500µl	±0,2	≤0,3	2+adaptador	12,80 €
71216150	50ml	1000-5000µl	±0,2	≤0,2	2+adaptador	12,80 €
71216170	Adaptadores para jeringas Step 25/50ml, caja 10 unidades					59,00 €

## Pipeta repetitiva LANPETTE-RP

- Dispensador manual LANPETTE-RP que nos permite realizar series de pipeteado de hasta 49 volúmenes diferentes sin necesidad de recarga.
- Funcionamiento con desplazamiento positivo que evita la contaminación de la pipeta y una contaminación cruzada.
- Rango de volúmenes a seleccionar: entre 10µl y 50ml.
- Puntas (jeringas multidosificadoras): 0,5ml, 1,25ml, 2,5ml, 5ml, 12,5ml, 25ml y 50ml.
- Repetición de pipeteado entre 9 y 49 veces sin necesidad de una nueva carga (incluye soporte).
- Tabla con número de dispensaciones posibles y volúmenes en función de la punta/jeringa seleccionada.



● 7121000

**7121000 Dispensador repetitivo LANPETTE-RP**

**157,00 €**

### Accesorios para jeringas-puntas para multidosificación

Referencia	Volumen punta	Volumen seleccionable	Repetibilidad %	Precisión %	Ud/Caja	€/Caja	
7121005	0,5ml	10-50µl	±0,9	≤ 1.40/ 0.60	100	94,70 €	
7121012	1,25ml	25-125µl	±0,9	≤ 0.80/ 0.30	100	94,70 €	
7121025	2,5ml	50-250µl	±0,8	≤ 0.80/ 0.20	100	94,70 €	
7121050	5ml	100-500µl	±0,6	≤ 0.60/ 0.20	100	94,70 €	
7121125	12,5ml	250-1250µl	±0,4	≤ 0.40/ 0.20	100	94,70 €	
7121250	25ml	500-2500µl	±0,4	≤ 0.40/ 0.20	100	109,00 €	
7121500	50ml	1000-5000µl	±0,4	≤ 0.40/ 0.15	100	109,00 €	
7121501	Adaptador para jeringas dosificadoras 25ml y 50ml					1	4,00 €





## Pipetas automáticas Ecopipette volumen variable

- Totalmente autoclavables, no precisa ser desmontada.
- Bloqueo de seguridad.
- Pipetas ergonómicas. Cómodo uso y sin fuerza.
- Peso extra ligero. Suave montaje y expulsión de la punta.
- Dos juntas tóricas para un óptimo ajuste de la punta.
- Compatible con la mayoría de las puntas de pipeta del mercado.
- Permite intercambiar controles pudiendo convertirse en una pipeta fija.
- El StarterKit Ecopipette incluye 3 pipetas, soporte y 3 racks de puntas.

Referencia	Canales	Volumen	Precisión %	Desviación %	Importe
620650	1	0,2-2µl	12.00/2,00	6.00/1.00	184,00 €
620655	1	0,5-10µl	2.50/1.00	2.50/1.00	172,00 €
620660	1	2-20µl	5.00/1,00	1.50/0.30	172,00 €
620665	1	5-50µl	2.00/1.00	1.20/0.30	172,00 €
620670	1	10-100µl	2.50/0,70	1.00/0.20	172,00 €
620675	1	20-200µl	2.50/0,60	0.70/0.20	172,00 €
620680	1	100-1000µl	2.00/0,80	0.60/0.20	172,00 €
620685	1	1-5ml	1.20/0,60	0.30/0.15	184,00 €



## Pipetas automáticas Bravo volumen variable

- Totalmente autoclavables.
- Bloqueo de seguridad.
- Pipetas ergonómicas. Cómodo uso.
- Peso extra ligero. Suave montaje y expulsión de la punta.
- Pantalla indicadora de gran tamaño.
- Única pipeta con pistón metálico con dos juntas tóricas para los tamaños ultramicro.
- El StarterKit Bravo incluye 3 pipetas, soporte y 3 racks de puntas.

Referencia	Canales	Volumen	Precisión %	Desviación %	Importe
620450	1	0,1-2µl	12.00/2,00	6.00/1.00	154,00 €
620452	1	0,5-10µl	2.50/1.00	1.80/0.50	142,00 €
620453	1	2-20µl	5.00/1,00	1.50/0.30	142,00 €
620454	1	5-50µl	2.00/1.00	1.20/0.30	142,00 €
620455	1	10-100µl	2.50/0,70	1.00/0.20	142,00 €
620456	1	20-200µl	2.50/0,60	0.70/0.20	142,00 €
620457	1	100-1000µl	2.00/0,80	0.60/0.20	142,00 €
620458	1	1-5ml	1.20/0,60	0.30/0.15	154,00 €
620459	1	1-10ml	3.00/0,60	0.60/0.15	154,00 €

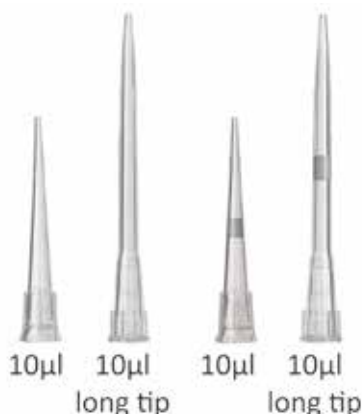

### Accesorios

620152	<b>Starter Kit 3 Pipetas Bravo</b>	3 Pipetas + Soporte + 3 Racks puntas	432,00 €
620153	<b>Starter Kit 3 Pipetas Ecopipette</b>	3 Pipetas + Soporte + 3 Racks puntas	535,00 €
620149	Soporte 3 pipetas Ecopipette		39,00 €
620150	Soporte 6 pipetas Ecopipette		58,00 €
620151	Soporte 5 pipetas Bravo		46,00 €
630042	B/1000 puntas Capp 10 µl		15,90 €
630072	B/1000 puntas Capp 200µl		14,90 €
630102	B/1000 puntas Capp 300 µl		31,00 €
630132	B/1000 puntas Capp 1000 µl		25,50 €
630160	B/1000 puntas Capp 5000 µl		36,00 €
630161	C/10x96 puntas en racks 10 µl		61,00 €
630162	C/10x96 puntas en racks 200 µl		61,00 €
630163	C/8x96 puntas en racks 1000 µl		49,50 €
630166	C/10x96 Filtertips 10µl		81,60 €
630167	C/10x96 Filtertips 20µl		81,60 €
630168	C/10x96 Filtertips 100µl		81,60 €
630169	C/10x96 Filtertips 200µl		81,60 €
630170	C/8x96 Filtertips 1000µl		74,60 €
630171	C/8x96 Filtertips 1250µl		87,80 €

## Pipetas automáticas Serie A

- Pipetas automáticas de volumen variable Serie A.
- Ergonómica de cómodo uso y gran precisión.
- Pantalla con 4 dígitos.
- Elevada resistencia química.
- Autoclavables a 121°C.
- De suave uso y pequeño esfuerzo para pipetear.
- Diferentes colores según el volumen de pipeteado.
- Una ligera vuelta al botón para ajustar el volumen.
- Expulsor de puntas con botón independiente.



Referencia	Modelo	Canales	Volumen	Precisión %	Desviación %	Importe
7201009	LT-A2	1	0,1-2µl	12.00/1,50	≤ 6.00/0.70	105,00 €
7202009	LT-A10	1	0,5-10µl	2.50/1.00	≤ 1.50/0.40	105,00 €
7203009	LT-A20	1	2-20µl	2.50/1.00	≤ 1.50/0.30	105,00 €
7204009	LT-A50	1	5-50µl	2.00/1.00	≤ 1.50/0.25	105,00 €
7205009	LT-A100	1	10-100µl	1.80/0,80	≤ 0.50/0.15	105,00 €
7206009	LT-A200	1	20-200µl	1.80/0,60	≤ 0.50/0.15	105,00 €
7207009	LT-A1000	1	100-1000µl	1.50/0,60	≤ 0.30/0.15	105,00 €
7208009	LT-A5000	1	1-5ml	1.20/0,60	≤ 0.30/0.15	105,00 €
7209009	LT-A10000	1	1-10ml	2.50/0,60	≤ 0.30/0.15	105,00 €

## Pipetas automáticas Serie Lan-Digit

- Pipetas automáticas de volumen variable.
- Pantalla digital con 3 dígitos.
- Buena resistencia química.
- Autoclavables a 121°C.
- De suave uso y pequeño esfuerzo para pipetear.
- Diferentes colores según el volumen de pipeteado.
- Expulsor de puntas con botón independiente integrado.
- Bloqueo de seguridad para evitar cambios durante el pipeteado.



Referencia	Modelo	Canales	Volumen	Precisión %	Desviación %	Importe
7100009	LD-P2	1	0,2-2µl	12.00/1,50	≤ 6.00/0.70	66,00 €
7101009	LD-P10	1	1-10µl	2.50/1.00	≤ 1.50/0.40	66,00 €
7102009	LD-P20	1	2-20µl	2.50/1.00	≤ 1.50/0.30	66,00 €
7103009	LD-P50	1	5-50µl	2.00/1.00	≤ 1.50/0.25	66,00 €
7104009	LD-P100	1	10-100µl	1.80/0,80	≤ 0.50/0.15	66,00 €
7105009	LD-P200	1	20-200µl	1.80/0,60	≤ 0.50/0.15	66,00 €
7106009	LD-P1000	1	100-1000µl	1.50/0,60	≤ 0.30/0.15	66,00 €
7106019	LD-P5000	1	1-5ml	1.20/0,60	≤ 0.30/0.15	66,00 €
7107009	LD-P10000	1	1-10ml	2.50/0,60	≤ 0.30/0.15	66,00 €

### Accesorios para pipetas Serie A y Lan-Digit

72607	B/1000 puntas 0,1-10µl	12,60 €
72601	B/1000 puntas 20-200µl	12,60 €
72602	B/1000 puntas 100-1000µl	12,40 €
72603	B/2000 puntas 1-5ml	330,00 €
72604	B/1500 puntas 1-10ml	360,00 €
72605	B/100 puntas 1-5ml	19,90 €
72606	B/100 puntas 1-10ml	26,00 €
72608	Rack 96 puntas 1-10µl	5,50 €
72609	Rack 96 puntas 20-200µl	5,50 €
72613	Rack 100 puntas 100-1000µl	6,90 €
72611	Soporte carrusel para 9 pipetas Serie A y Lan-Digit	49,00 €





## Pipeta automáticas serie HiPette

- Autoclavables, esterilizable por UV y resistentes a la corrosión.
- Ligeras de peso, precisas, estables y de gran durabilidad.
- Soportan la esterilización a alta temperatura y presión.
- Pipeteado suave y sin esfuerzo (4N).
- Botón de bloqueo de volumen seleccionado.
- Peso inferior a 75g que reduce la fatiga con el pipeteado.
- Nueva estructura del pistón para una mayor precisión.
- Pantalla digital para visualizar el volumen.
- Rango de volúmenes entre 0,1ml y 5ml.
- Certificado de calibración conforme ISO8655.
- Pantalla digital para visualizar el volumen.
- No requiere calibración hasta 50.000 pipeteados.
- Incrementos de pipeteado 0,0001 del volumen de la pipeta.
- Filtro que protege la integridad de la pipeta.

Ref.	Volumen	Incremento	Test/Volumen	Precisión		Desviación		Importe
				%	µl	%	µl	
7401009	0.1-2.5µl	0.002µl	1.25µl	2.50	0.03	1.50	0.02	107,00 €
7402009	0.5-10µl	0.01µl	5µl	1.50	0.08	0.80	0.04	107,00 €
7403009	2-20µl	0.02µl	10µl	1.20	0.12	0.60	0.06	107,00 €
7405009	10-100µl	0,1µl	50µl	1.00	0.5	0.30	0.15	107,00 €
7406009	20-200µl	0,2µl	100µl	1.00	1.0	0.30	0.3	107,00 €
7406019	30-300µl	1.0µl	300µl	0.60	0.48	0.30	0.9	107,00 €
7407009	100-1000µl	1,0µl	1000µl	0.60	6.0	0.20	2.0	107,00 €
7408009	1-5ml	5,0µl	2500µl	0.60	15.00	0.30	7.50	107,00 €



## Pipeta automáticas serie MP+

- Autoclavables a 121°C.
- Pipetas ergonómicas de fácil manejo.
- Pantalla digital para visualizar el volumen.
- Rango de volúmenes entre 0,1ml y 5ml.
- Operación sencilla para calibración y mantenimiento.
- Certificado de calibración conforme ISO8655.

Ref.	Volumen	Incremento	Test/Volumen	Precisión		Desviación		Importe
				%	µl	%	µl	
7301009	0.1-2.5µl	0.05µl	1.25µl	3.00	0.0375	3.00	0.0375	57,00 €
7302009	0.5-10µl	0.1µl	5µl	1.50	0.075	1.50	0.075	57,00 €
7303009	2-20µl	0.5µl	10µl	1.20	0.12	1.00	0.1	57,00 €
7304009	5-50µl	0.5µl	25µl	0.90	0.225	0.60	0.15	57,00 €
7305009	10-100µl	1,0µl	50µl	1.00	0.5	0.40	0.2	57,00 €
7306009	20-200µl	1,0µl	100µl	0.80	0.8	0.30	0.3	57,00 €
7306019	50-200µl	1,0µl	100µl	0.80	0.8	0.30	0.3	57,00 €
7307009	100-1000µl	5,0µl	1000µl	0.60	6	0.20	2	57,00 €
7307109	200-1000µl	5,0µl	500µl	0.70	3.5	0.25	1.25	57,00 €
7308009	1-5ml	50,0µl	2500µl	0.60	15	0.30	7.5	57,00 €

### Accesorios

7300010	Soporte en línea para 6 pipetas	30,00 €
7300011	Soporte circular para 6 pipetas	45,00 €
72607	B/1000 puntas 0,1-10µl	12,60 €
72601	B/1000 puntas 20-200µl	12,60 €
72602	B/1000 puntas 100-1000µl	12,40 €

## 360059 Soporte germicida para pipetas automáticas nUVaClean

**Consultar**

- Soporte UV para pipetas, para desinfección y evitar la contaminación cruzada.
- Eficacia del 99,9% para virus y para la desactivación de DNA y RNA.
- Lámparas UV 254nm, que se proyecta a los ejes de las pipetas, y previene su contaminación.
- Capacidad: 6 pipetas automáticas.

● 360059





## Pipetas automáticas Serie ECO



- Pipetas automáticas de volumen variable.
- Pantalla digital con 3 dígitos.
- Buena resistencia química.
- Parte inferior autoclavable a 121°C.
- De suave uso y pequeño esfuerzo para pipetear.
- Diferentes colores según el volumen de pipeteado.
- Expulsor de puntas con botón independiente integrado.

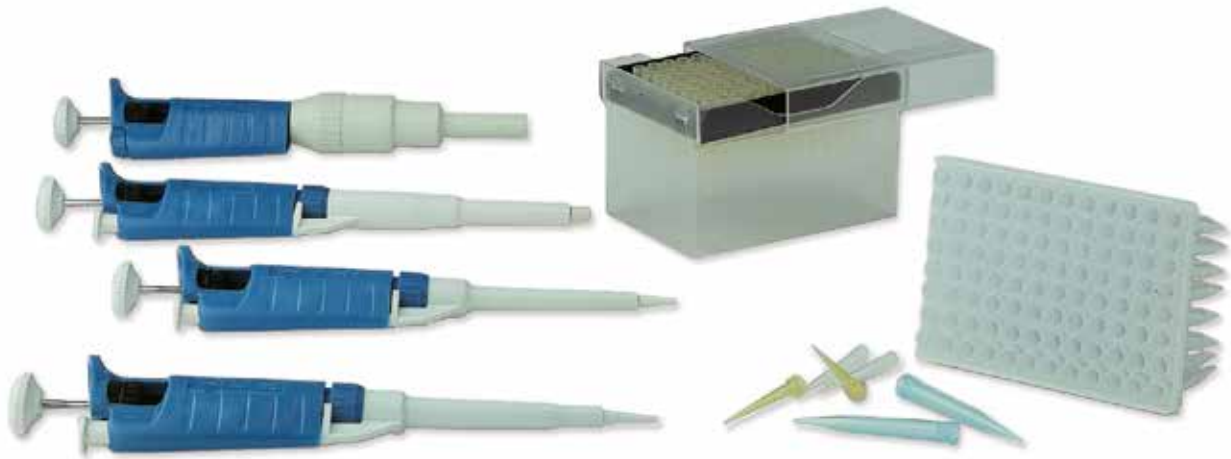

Pipetas variables modelo ECO					
Referencia	Canales	Volumen	Precisión %	Desviación %	Importe
72401	1	0,1-2µl	12.00/1,50	≤ 6.00/0.70	45,90 €
72405	1	1-10µl	2.50/1.00	≤ 1.50/0.40	45,90 €
72420	1	2-20µl	2.50/1.00	≤ 1.50/0.30	45,90 €
72415	1	5-50µl	2.00/1.00	≤ 1.50/0.25	45,90 €
72425	1	10-100µl	1.80/0,80	≤ 0.50/0.15	45,90 €
72430	1	20-200µl	1.80/0,60	≤ 0.50/0.15	45,90 €
72435	1	100-1000µl	1.50/0,60	≤ 0.30/0.15	45,90 €
72440	1	1-5ml	1.20/0,60	≤ 0.30/0.15	45,90 €
72445	1	1-10ml	2.50/0,60	≤ 0.30/0.15	54,00 €

Pipetas fijas modelo ECO-FIX					
Referencia	Canales	Volumen	Precisión %	Repetibilidad %	Importe
72510	1	5µl	±2.0	≤ 0.80	29,00 €
72511	1	10µl	±1.0	≤ 0.50	29,00 €
72515	1	20µl	±1.0	≤ 0.30	29,00 €
72517	1	25µl	±1.0	≤ 0.30	29,00 €
72520	1	50µl	±0.6	≤ 0.30	29,00 €
72525	1	100µl	±0.6	≤ 0.25	29,00 €
72530	1	200µl	±0.6	≤ 0.15	29,00 €
72535	1	500µl	±0.6	≤ 0.20	29,00 €
72540	1	1000µl	±0.6	≤ 0.15	29,00 €

Accesorios para pipetas Serie ECO		
72607	B/1000 puntas 0,1-10µl	12,60 €
72601	B/1000 puntas 20-200µl	12,60 €
72602	B/1000 puntas 100-1000µl	12,40 €
72603	B/2000 puntas 1-5ml	330,00 €
72604	B/1500 puntas 1-10ml	360,00 €
72605	B/100 puntas 1-5ml	19,90 €
72606	B/100 puntas 1-10ml	26,00 €
72608	Rack 96 puntas 1-10µl	5,50 €
72609	Rack 96 puntas 20-200µl	5,50 €
72613	Rack 100 puntas 100-1000µl	6,90 €
72612	Soporte carrusel para 9 pipetas Serie ECO y LANPETTE	49,00 €





● 620827



● 620847



● 620845



## Pipetas multicanal Multi

- Su diseño ergonómico evita lesiones en el pulgar de la mano por exceso de trabajo. Requiere una ligera presión en la palanca de eyección.
- Dobles juntas tóricas en los conos de aluminio que permiten una captación y desecho de puntas de forma suave.
- Cuerpo de la pipeta robusto y autoclavable.
- Diseño robusto y duradero.

Referencia	Modelo	Canales	Volumen	Precisión %	Desviación %	Importe
620825	Multi	8	0,5-10µl	5.00/2,00	3.60/1.00	598,00 €
620826	Multi	8	2-20µl	5.00/2.00	3.60/1.00	531,00 €
620827	Multi	8	5-50µl	3.20/1,40	1.60/0.60	531,00 €
620830	Multi	8	10-100µl	2.50/1.30	1.20/0.50	531,00 €
620829	Multi	8	20-200µl	1.80/1,20	0.80/0.40	531,00 €
620831	Multi	8	30-300µl	1.66/1,40	0.60/0.30	531,00 €
620833	Multi	12	0,5-10µl	5.00/2,00	3.60/1.00	742,00 €
620834	Multi	12	2-20µl	5.00/2.00	3.60/1.00	653,00 €
620835	Multi	12	5-50µl	3.20/1,40	1.60/0.60	653,00 €
620836	Multi	12	10-100µl	2.50/1.30	1.20/0.50	653,00 €
620837	Multi	12	20-200µl	1.80/1,20	0.80/0.40	653,00 €
620839	Multi	12	30-300µl	1.66/1,40	0.60/0.30	653,00 €

### Accesorios

620149	Soporte para 3 pipetas multicanal	36,40 €
640505	P/50 reservorios 30ml para 8 y 16 canales	41,60 €
640510	P/50 reservorios 40ml para 12 canales	49,40 €
630042	B/1000 puntas Capp 10µl	11,50 €
630072	B/1000 puntas Capp 200µl	11,50 €
630102	B/1000 puntas Capp 300µl	25,50 €
630132	B/1000 puntas Capp 1000µl	16,50 €
630160	B/250 puntas Capp 5000µl	27,00 €

Reservorios estériles consultar.

Puntas en racks y puntas con filtro

## Pipetas de 16, 48 y 64 canales Multi

- Su diseño ergonómico evita lesiones en el pulgar de la mano por exceso de trabajo. Requiere una ligera presión en la palanca de eyección.
- Dobles juntas tóricas en los conos de aluminio que permiten una captación y desecho de puntas de forma suave.
- Cuerpo de la pipeta robusto y autoclavable.
- Diseño robusto y duradero.

Ref.	Modelo	Canales	Volumen	Precisión %	Desviación %	Importe
620840	Multi	16	0,2-2µl	4.00	2.00	998,00 €
620841	Multi	16	0,5-10µl	2.00	1.00	998,00 €
620843	Multi	16	5-50µl	1.40	0,60	998,00 €
620845	Multi	48	0,5-10µl	4.00	2.00	1.797,00 €

### Accesorios

630384	Caja/5x10 rack de 384 puntas estériles 0,5-50µl	Consultar
630384F	Caja/5x10 rack de 384 puntas estériles con filtro 0,5-50µl	Consultar



### Reservorios

Ver página 132.

## Pipetas multicanal autoclavables DLAB

- Autoclavables a 121°C.
- Pipetas automáticas multicanal de volumen variable.
- Pantalla digital con 3 dígitos.
- Buena resistencia química, de fácil calibración y mantenimiento.
- De suave uso y pequeño esfuerzo para pipetear.
- Expulsor de puntas con botón independiente integrado.
- Conforme ISO 8655.
- Cabezal giratorio.

Ref.	Modelo	Canales	Volumen	Precisión %	Desviación %	Importe
72590	DLAB	8	0.5-10.0µl	±4.00/1,50	±4.00/1,50	270,00 €
72591	DLAB	8	5-50µl	±3.00/1,00	±2.00/0,50	270,00 €
72592	DLAB	8	50-300µl	±1.50/0,70	±0.80/0,25	270,00 €
72593	DLAB	12	0.5-10.0µl	±4.00/1,50	±4.00/1,50	282,00 €
72594	DLAB	12	5-50µl	±3.00/1,00	±2.00/0,50	282,00 €
72595	DLAB	12	50-300µl	±1.50/0,70	±0.80/0,25	282,00 €

### Accesorios para Pipetas DLAB

620431	B/1000 puntas de pipeta para DLAB 0,5-10	17,00 €
620432	B/1000 puntas de pipeta para DLAB 5-50	17,00 €
620433	B/1000 puntas de pipeta para DLAB 30-300	17,00 €
620438	Soporte para 5 pipetas DLAB	45,00 €



● 72591

## Pipetas multicanal Serie LANPETTE

- Pipetas automáticas multicanal de volumen variable.
- Pantalla digital con 3 dígitos.
- Buena resistencia química.
- Autoclavables a 121°C.
- De suave uso y pequeño esfuerzo para pipetear.
- Diferentes colores según el volumen de pipeteado.
- Expulsor de puntas con botón independiente integrado.

Ref.	Modelo	Canales	Volumen	Precisión %	Desviación %	Importe
72580	Lanpette	8	2-20µl	±3.00/1,20	≤ 2.50/0.40	198,00 €
72581	Lanpette	8	5-50µl	±6.00/1,50	≤ 1.50/0.40	198,00 €
72582	Lanpette	8	20-200µl	±2.50/1,00	≤ 1.25/0.50	198,00 €
72586	Lanpette	12	2-20µl	±3.00/1,20	≤ 2.50/0.40	225,00 €
72587	Lanpette	12	5-50µl	±6.00/1,50	≤ 1.50/0.40	225,00 €
72588	Lanpette	12	20-200µl	±2.50/1,00	≤ 1.25/0.50	225,00 €

### Accesorios para pipetas LANPETTE

72607	B/1000 puntas 0,1-10µl	12,60 €
72601	B/1000 puntas 20-200µl	12,60 €
72602	B/1000 puntas 100-1000µl	12,40 €
72603	B/2000 puntas 1-5ml	330,00 €
72604	B/1500 puntas 1-10ml	360,00 €
72605	B/100 puntas 1-5ml	19,90 €
72606	B/100 puntas 1-10ml	26,00 €
72608	Rack 96 puntas 1-10µl	5,50 €
72609	Rack 96 puntas 20-200µl	5,50 €
72613	Rack 100 puntas 100-1000µl	6,90 €
72612	Soporte carrusel para 9 pipetas ECO y LANPETTE	49,00 €





## Espectrofotómetros 1100 visible

- Lecturas de absorbancia, transmitancia y concentración.
- Portacubetas para 4 cubetas.
- Blanco y cero automático.
- Pantalla digital LCD 128x64.
- Software incluido, puerto paralelo y USB.
- Software opcional para curva estándar y cinética.



● 76112

<b>Modelo</b>	1100
<b>Referencia</b>	<b>76112</b>
<b>Selección longitud de onda</b>	Manual
<b>Rango longitud de onda</b>	325-1000nm
<b>Sistema óptico</b>	Haz simple - 1200 líneas/mm
<b>Ancho de banda</b>	4nm
<b>Precisión longitud de onda</b>	± 2nm
<b>Resolución longitud de onda</b>	1nm
<b>Rango fotométrico</b>	0-200% T /-0,3 - 3.0A / 0-9999C
<b>Detector</b>	Fotodiodo de silicio
<b>Fuente luz</b>	Tungsteno
<b>Portacubetas</b>	4 cubetas de 10mm
<b>Conexiones</b>	Paralelo y USB
<b>Dimensiones Ancho x Fondo x Alto mm</b>	440x387x180mm
<b>Peso</b>	8Kg
<b>Voltaje</b>	90-265V/50-60Hz
<b>Importe</b>	<b>935,00 €</b>

### Accesorios

<b>76275</b>	Lámpara halógena	<b>44,00 €</b>
<b>76342</b>	Adaptador para tubos	<b>99,80 €</b>
<b>76220</b>	Cubeta de vidrio 10x10x45mm caja de 2 unidades	<b>14,00 €</b>



## Espectrofotómetros visible

- Espectrofotómetros rango visible (V-1200) y UV-VIS (UV-11 y UV-12).
- Pantalla digital LCD de 128x64 puntos, con lectura de 50 grupos de datos.
- Funciones con software básico:
  - Modo básico para: absorbancia, transmitancia, concentración.
  - Modo cuantitativo: curva estándar y método de coeficiente.
- Función suplementaria con software profesional: cinética.
- Datos del sistema: control lámpara tungsteno y lámpara deuterio, fecha, impresora, etc.
- Memoria para 200 grupos de datos (Abs, T, etc.) y 200 curvas estándar.
- Software básico incluido.
- El software profesional opcional permite aumentar las funciones a través de PC: cinética, barrido de longitud de onda, longitud de onda múltiple y proteínas-DNA.
- Portacubetas opcionales para cubetas de 5-100mm.



● 76204

<b>Modelo</b>	V-1200
<b>Referencia</b>	<b>76204</b>
<b>Selección longitud de onda</b>	Automática
<b>Rango longitud de onda</b>	325-1000nm
<b>Sistema óptico</b>	Haz simple - 1200 líneas/mm
<b>Funciones</b>	Básica-Cuantitativa
<b>Ancho de banda</b>	4nm
<b>Precisión longitud de onda</b>	± 2nm
<b>Repetibilidad longitud de onda</b>	0,8nm
<b>Rango fotométrico</b>	0-200% T /-0,3 - 3.0A / 0-9999C
<b>Exactitud fotométrica</b>	± 0,5% T o ± 0,004A@1A
<b>Luz difusa</b>	0,2% T
<b>Estabilidad</b>	± 0,002A/h@500nm
<b>Detector</b>	Fotodiodo de silicio
<b>Fuente luz</b>	Tungsteno
<b>Portacubetas</b>	4 cubetas de 10mm
<b>Conexiones</b>	Paralelo y USB
<b>Dimensiones Ancho x Fondo x Alto mm</b>	440x387x180mm
<b>Peso</b>	12Kg
<b>Voltaje</b>	110V-230V/50-60Hz
<b>Importe</b>	<b>1.720,00 €</b>

## Espectrofotómetros UV-VIS

- Espectrofotómetros rango UV-VIS.
- Pantalla digital LCD de 128x64 puntos, con lectura de 50 grupos de datos.
- Funciones con software básico:
  - Modo básico para: absorbancia, transmitancia, concentración.
  - Modo cuantitativo: curva estándar y método de coeficiente (UV-12 y V-1200).
- Función suplementaria con software profesional: cinética.
- Datos del sistema: control lámpara tungsteno y lámpara deuterio, fecha, impresora, etc.
- Memoria para 200 grupos de datos (Abs, T, etc.) y 200 curvas estándar.
- Software básico incluido.
- El software profesional opcional permite aumentar las funciones a través de PC: cinética, barrido de longitud de onda, longitud de onda múltiple y proteínas-DNA.
- Portacubetas opcionales para cubetas de 5-100mm.

Modelo	UV-12	UV-11
Referencia	<b>76206</b>	<b>76208</b>
Selección longitud de onda	Automática	
Rango longitud de onda	200-1000nm	
Sistema óptico	Haz simple - 1200 líneas/mm	
Funciones	Básica-Cuantitativa	Básica
Ancho de banda	4nm	
Precisión longitud de onda	± 2nm	
Repetibilidad longitud de onda	0,8nm	1nm
Rango fotométrico	0-200% T /-0,3 - 3.0A / 0-9999C	
Exactitud fotométrica	± 0,5%T o ± 0,004A@1A	
Luz difusa	0,2%T	
Estabilidad	± 0,002A/h@500nm	
Detector	Fotodiodo de Silicio	
Fuente luz	Tungsteno+Deuterio	
Portacubetas	4 cubetas de 10mm	
Conexiones	Paralelo y USB	
Dimensiones Ancho x Fondo x Alto mm	440x387x180mm	
Peso	14Kg	
Conexión	110V-230V/50-60Hz	
Importe	<b>3.374,00 €</b>	<b>2.774,00 €</b>



● 76208

### Accesorios

<b>76278</b>	Software profesional • Cuantitativa, cinética, barridos, DNA/proteínas.	<b>Consultar</b>
<b>76276</b>	Lámpara halógena	<b>53,00 €</b>
<b>76277</b>	Lámpara deuterio	<b>498,00 €</b>
<b>76220</b>	Cubeta de vidrio 10x10x45mm caja de 2 unidades	<b>14,00 €</b>
<b>76240</b>	Cubeta de cuarzo 10x10x45mm caja de 2 unidades	<b>69,20 €</b>



### Cubetas, Espectrofotómetros VIS y UV-VIS

Ver página 388.



● 76016



● 76018



● 76031

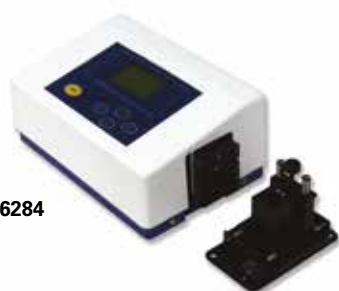

● 76284

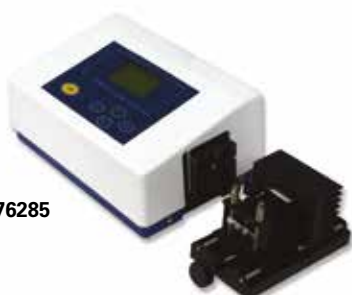

● 76285

## Espectrofotómetros UV-VIS UV-16 y UV-VIS UV-18

- Pantalla digital LCD de 128x64 puntos, con lectura de 200 grupos de datos (5 grupos por línea).
- Funciones:
  - Modo básico para: absorbancia, transmitancia, concentración.
  - Modo cuantitativo: curva estándar y método de coeficiente.
- Utilidades: control lámpara, fecha, impresora, etc.
- Software básico incluido.
- Software profesional opcional, que permite aumentar las funciones a través de PC: barrido de longitud de onda, longitud de onda múltiple y proteínas-DNA.
- Portacubetas opcionales para cubetas de 5-100mm.

**76016 Espectrofotómetro UV-VIS UV-16 3.640,00 €**

**76018 Espectrofotómetro UV-VIS UV-18 3.965,00 €**

## Espectrofotómetro de barridos UV-31

- Características descritas para UV-16 y UV-18.
- Incluye barrido de espectros con selección de velocidad de escaneo y de intervalo espectral.
- Incluye un puerto adicional USB para descarga de datos.

**76031 Espectrofotómetro de barridos UV-31 5.637,00 €**

Modelo	UV-16	UV-18	UV-31
Referencia	<b>76016</b>	<b>76018</b>	<b>76031</b>
Selección longitud de onda	Automática		
Rango longitud de onda	190-1100nm		
Sistema óptico	Haz simple - 1200 líneas/mm		
Ancho de banda	4nm	2nm	
Precisión longitud de onda	± 0,5nm		
Repetibilidad	0,3nm		
Rango fotométrico	0-200% T / -0,3 - 3.0A / 0-9999C		
Exactitud fotométrica	± 0,5%T o ± 0,004A@1A		
Luz difusa	0,05%T@220nm,360nm		
Estabilidad	± 0,001A/h@500nm		± 0,0008A/h@500nm
Detector	Fotodiodo de Silicio		
Fuente luz	Tungsteno y Deuterio		
Portacubetas	4 cubetas de 10mm		
Conexiones	Paralelo y USB		
Dimensiones mm Ancho x Fondo x Alto	470x373x187		
Peso	14Kg		
Conexión	110V-230V/50-60Hz		
Importe	<b>3.640,00 €</b>	<b>3.965,00 €</b>	<b>5.637,00 €</b>

### Accesorios

<b>76284</b>	Sistema Peltier para termostatación de la muestra	<b>1.575,00 €</b>
<b>76285</b>	Sistema Peltier para termostatación de la muestra con cubeta de flujo continuo	<b>1.849,00 €</b>
<b>76281</b>	Software profesional para UV-16 y UV-18	<b>Consultar</b>
<b>76282</b>	Software UV-VIS Analyst para UV-31 para control desde el PC	<b>490,00 €</b>

# Espectrofotómetros

## Espectrofotómetro de barridos de doble haz

- Espectrofotómetro PG80 y PG80+.
- Espectrofotómetro de barrido de doble haz con ancho de banda fijo de 2nm PG80) o variable de 0,5nm,1nm, 2nm o 5nm (PG80+) con una exactitud de  $\pm 0,3$ nm.
- Permite trabajar y ver los resultados en el propio equipo o a través de un PC, mediante el software WIN-Plus.
- Funciones: absorbancia, transmitancia, energía y concentración.
- Barrido en un rango de longitud de onda y medida de Abs y T, energía de la muestra y de la referencia con obtención de picos.
- Tratamiento de espectros.
- Medidas de concentración.
- Construcción de curvas de calibración.
- Análisis DNA/Proteínas.
- Cinética.
- Análisis gráfico.
- Software UV/Win incluido.



● 76800

**76800 Espectrofotómetro PG80 6.670,00 €**

**76801 Espectrofotómetro PG80+ 7.287,50 €**

Modelo	PG80	PG80+
Referencia	<b>76800</b>	<b>76801</b>
Sistema óptico	Doble haz-1200 líneas	
Rango longitud de onda	190-1100nm	
Ancho de banda	2nm	0,5-1-2 y 5nm
Precisión longitud de onda	$\pm 0,3$ nm	
Repetibilidad	$\leq 0,2$ nm	
Rango fotométrico	0-200% T / -0,3 - 3.0A / 0-9999C	
Exactitud fotométrica	$\pm 0,3\%$ T o $\pm 0,002$ A@0-0,5A	
Repetibilidad	$\pm 0,15\%$ T o $\pm 0,001$ A@0-0,5A	
Luz difusa	0,12%T@220nm NaI	
Estabilidad	$\pm 0,0008$ A/h@500nm	
Detector	Fotodiodo de silicio	
Fuente luz	Tungsteno y Deuterio	
Portacubetas	Motorizado 8 cubetas de 10mm	
Conexiones	RS 232 y USB	Paralelo y USB
Dimensiones Ancho x Fondo x Alto mm	520x420x230	
Peso	25Kg	
Conexión	120-230V/50-60Hz	
Importe	<b>6.670,00 €</b>	<b>7.287,50 €</b>

### Accesorios

<b>76805</b>	Software WIN Plus para PG80 y PG80+	<b>1.296,00 €</b>
<b>76816</b>	Bomba de flujo continuo	<b>1.495,00 €</b>
<b>76818</b>	Portacubetas termostatzado (necesita 76819)	<b>344,00 €</b>
<b>76819</b>	Circulador Peltier para portacubetas (necesita 76818)	<b>1.199,00 €</b>
<b>76821</b>	Lámpara halógena	<b>114,00 €</b>
<b>76822</b>	Lámpara deuterio	<b>555,00 €</b>
<b>76824</b>	Portacubetas para 5 cubetas 5-50mm	<b>295,00 €</b>

## Lector de microplacas R100



● 76700

- Lector para microplacas de 8 canales para una lectura rápida, precisa y reproducible en placas Elisa de 96 pocillos.
- Pantalla digital táctil de 7" con 3 pulsadores exteriores.
- Rango de longitud de onda: 340-750nm.
- Fuente de iluminación: cuarzo-halógena 10W.
- Filtros incluidos: 405, 450, 492 y 630nm.
- Portafiltros con capacidad para 8 filtros.
- Ancho de banda: 3-9nm.
- Rango de lectura absorbancia: 0-4.0000Abs.
- Linealidad (405nm): 0-2.0000Abs  $\leq \pm 1\%$  / 2-4.0000Abs  $\leq \pm 2\%$ .
- Resolución: 0,001Abs.
- Precisión:  $\pm 1\%$  (0-3Abs)  $\leq \pm 2\%$  (3-4Abs).
- Velocidad: 6 segundos para placa 96.
- 3 niveles de agitación: lenta, media y rápida.
- Interfaz para conexión a PC.
- Software para control desde PC (accesorio) para cálculo, curva cinética, informes, etc.
- Capacidad de almacenar 200 programas y 100.000 datos.
- 3 Puertos USB para PC, impresora y memoria USB.
- Dimensiones 440x295x225mm (Ancho x Fondo x Alto).
- Peso: 10Kg.
- Voltaje: 100-120/200-240V/50-60Hz.

### 76700 Lector de microplacas R-100

4.625,00 €

#### Accesorios

76710	Filtro 340nm	145,00 €
76711	Filtro 380nm	145,00 €
76712	Filtro 415nm	112,00 €
76713	Filtro 540nm	112,00 €
76714	Filtro 570nm	112,00 €
76715	Filtro 578nm	112,00 €
76516	Filtro 590nm	112,00 €
76517	Filtro 595nm	112,00 €
76518	Filtro 650nm	112,00 €
76519	Filtro 690nm	112,00 €
76522	Lámpara halógena	Consultar



● 76745

## Lavador para microplacas IW

- Para lavado de microplacas estándar de 96 pocillos de fondo plano.
- Programable para aspiración, aspiración/dispensación de líquidos y empapado y ciclo de empapado un tiempo determinado.
- Capacidad hasta 100 programas.
- Cabezal de lavado de 8 canales para aspiración y dispensación.
- 3 Frascos para soluciones de lavado y aclarado, un frasco para desechos y otro frasco con filtro.

#### Diferentes modos operativos:

- Modo lavado, modo aclarado, modo mezclado, modo doble agitación posibilidad de mezclado adicional de soluciones durante dos ciclos de trabajo.
- Posibilidad de uso de microplacas de diferentes fabricantes, con la configuración de placas y ajustes de diferentes profundidades de pocillos.

#### Especificaciones técnicas

- Volumen de dispensación mínimo 25 $\mu$ l  $\pm 2,5\%$
- Volumen de dispensación máximo 1600 $\mu$ l (incrementos 25 $\mu$ l)  $\pm 2,5\%$ .
- Volumen líquido residual permitido en el pocillo menor a 2 $\mu$ l.
- Número de pocillos lavados simultáneamente: 8.
- Tiempo de aspiración regulable: 0,2-3 s.
- Número de ciclos de lavado por canal: 1-15.
- Velocidad de aspiración: 3 niveles.

### 76745 Lavador para microplacas IW

4.150,00 €



# Espectrofotómetro microplacas

## Espectrofotómetro de microplacas HiPo

- Para medir los resultados de ELISA y de estudios microbiológicos en microplacas de 96 pocillos.
- Control con PC (no incluido).
- Software QuantAssay incluido que permite:
  - Realizar ensayos ELISA de cualquier complejidad, con un potente editor de ensayos (Assay Wizard).
  - El ensayo cuantitativo incluye 20 patrones.
  - Ensayos de avidéz/afinidad.
  - Ensayos múltiples con hasta 7 ensayos en placa.
  - Ensayo cuantitativo incluye hasta 11 controles.
  - Función BestFit para selección de curva de calibración.
  - Guardar, cargar y exportar resultados.
  - Crear informes visuales.
- **Exactitud (405, 450, 492, 620 nm)**
  - DO 0.000 - 2.000  $\leq$  (0.5%  $\pm$  DO 0.010) de forma típica.
  - DO 2.000 - 3.000  $\leq$  (1%  $\pm$  DO 0.010) de forma típica.
- **Precisión/Reproducibilidad ( 405, 450, 492, 620 nm)**
  - DO 0.000 - 2.000  $\leq$  (0.5%  $\pm$  DO 0.005) de forma típica.
  - DO 2.000 - 3.000  $\leq$  (1%  $\pm$  DO 0.005) de forma típica.
- Bajo solicitud se pueden incorporar hasta 4 filtros personalizados.

### Especificaciones:

- Fuente de iluminación: LED autocalibrada.
- Detector: 8 fotodiodos de silicio.
- Tipo de placa: microplacas 96 pocillos (incluyendo las divisibles en tiras).
- Velocidad de lectura: 5-8 s. por longitud de onda.
- Modos de medición: mediciones de punto final, cinéticas y multietiqueta.
- Canales de medición: 8.
- Canales de referencia: 1.
- Intervalos de medición: 0-4,3 OD (Resolución DO 0,0001).
- Intervalo de longitudes de onda: 400-700nm.
- Selección longitud de onda: hasta 8 filtros en rueda. (Incluye 4 filtros estándar de 405 - 450- 492 y 620 nm).
- Intervalo de velocidad de agitación: 4 amplitudes y 4 velocidades.
- Requisitos del PC: Intel/AMD, 1GB RAM /Windows Vista/7/8/10, USB.
- Dimensiones: 140x300x130mm (Ancho x Fondo x Alto).
- Peso 4,6kg.
- Voltaje: 100-240V/50-60Hz.



● 76770

### 76770 Espectrofotómetro microplacas HiPo

4.725,00 €

- Con filtros de 405 - 450 -492 y 620nm.



● 23210

## Evaporadores rotativos

- Pantalla digital LCD para visualizar la velocidad de rotación y la temperatura.
- Velocidad regulable: 20-280rpm.
- Rotación a intervalos con cambio de dirección.
- Superficie de enfriamiento de 1700cm<sup>2</sup> con condensador patentado.
- Elevador motorizado con ajuste de altura hasta 150mm.
- Salida USB para poder controlar el evaporador vía PC.
- Sistema de cierre patentado con doble resorte.
- Doble recubrimiento de PTFE para un excelente sellado y resistencia.
- Baño incluido de 5 litros.
- Temperatura regulable hasta 180°C (precisión ± 1°C).
- Sistema de seguridad por sobrettemperatura del baño a 220°C.
- Temporizador programable entre 1 y 999 minutos.
- Juego de vidrio borosilicato incluido con condensador y matraz de evaporación de 1 litro.
- Clase de protección IP20.
- Potencia: 1400W.
- Dimensiones Ancho x Fondo x Alto: 457x465x583mm.
- Peso: 15Kg.
- Voltaje: 100-120/200-240V/50-60Hz.

### 23210 Evaporador rotativo RE100-PRO

**2.400,00 €**

- Con juego de vidrio borosilicato y baño de 5 litros.



● 23152

● 23153

#### Accesorios para evaporadores rotativos RE100-PRO y RE-100-S

23126	Juego de vidrio completo 1000ml	680,00 €
23125	Juego de vidrio completo antiexplosión	955,00 €
23143	Tubo 29/32 paso de vapor	102,00 €
23144	Junta PTFE	46,00 €
23133	Matraz recepción 500ml (35/20)	28,00 €
23134	Matraz recepción 1000ml (35/20)	44,00 €
23135	Matraz recepción 2000ml (35/20)	87,00 €
23138	Matraz evaporación 500ml (29/32)	26,00 €
23123	Matraz evaporación 1000ml (29/32)	48,00 €
23151	Matraz evaporación 2000ml (29/32)	86,00 €
23146	Bomba C410 PTFE para evaporador	1.455,00 €
23152	Controlador de vacío VC-100	1.430,00 €
23153	Circulador CCP desde amb -15°C	1.775,00 €

## Evaporadores gran capacidad 5, 10, 20 y 50 litros

- Evaporadores de gran capacidad.
- Matraces de evaporación de 5, 10 o 20 litros.
- Matraces de recepción de 3, 5, 10 y 20 litros.
- Baños con elevador eléctrico.
- Capacidad de evaporación 2, 3, 5 y 9 litros/hora (agua).
- Capacidad de evaporación 4, 6,5, 11 y 19 litros/hora (alcohol).
- Velocidad de rotación: 10-140rpm.
- Superficie de enfriamiento: 2.700cm<sup>2</sup> - 6.500cm<sup>2</sup> - 11.500cm<sup>2</sup>.

### Evaporador 1005

- Matraz de evaporación: 5 litros.
- Matraz de recepción: 3 litros.
- Velocidad: 10-140rpm.

### Evaporador 1020

- Matraz de evaporación: 20 litros.
- Matraz de recepción: 10 litros.
- Velocidad: 10-140rpm.



# Evaporadores rotativos

## Evaporador rotativo RE100-S

- Pantalla digital LED para visualizar los parámetros de velocidad, temperatura y tiempo.
- Baño de 5 litros de capacidad, con regulación independiente de temperatura desde ambiente hasta +180°C ( $\pm 1^\circ\text{C}$ ) que puede ser utilizado para otras aplicaciones.
- Baño con función para agua y para aceite.
- Elevación manual combinada con elevador auxiliar (100+110mm).
- Sistema de seguridad por sobrettemperatura a 220°C.
- Protección con apagado por falta de agua o aceite en el baño.
- Rango de velocidad: 20-200rpm y permite intervalo de tiempo.
- Intervalo de tiempo regulable: 1-999 minutos.
- Condensador patentado, con superficie de enfriamiento de 1700cm<sup>2</sup>.
- Matraz de evaporación y de recepción de 1000ml.
- Mecanismo de expulsión para un sencillo cambio del matraz de evaporación.
- Ángulo de inmersión ajustable.
- Anillo doble de sellado de PTFE, para un excelente sellado.
- Salida USB para datos y PC.
- Grado de protección IP20.
- Dimensiones equipo: 320x440x450mm (Ancho x Fondo x Alto).
- Peso equipo: 7kg.
- Dimensiones Baño: 300x300x240mm (Ancho x Fondo x Alto).
- Peso baño: 3 kg.
- Potencia 1100W.
- Voltaje 220-240V/50-60Hz (110-120V/50-60Hz opcional).



● 23205

## 23205 Evaporador rotativo RE100-S

1.799,80 €

### Accesorios para evaporadores rotativos RE100-PRO y RE-100-S

23126	Juego de vidrio completo 1000ml	680,00 €
23125	Juego de vidrio completo antiexplosión	955,00 €
23143	Tubo 29/32 paso de vapor	102,00 €
23144	Junta PTFE	46,00 €
23133	Matraz recepción 500ml (35/20)	28,00 €
23134	Matraz recepción 1000ml (35/20)	44,00 €
23135	Matraz recepción 2000ml (35/20)	87,00 €
23138	Matraz evaporación 500ml (29/32)	26,00 €
23123	Matraz evaporación 1000ml (29/32)	48,00 €
23151	Matraz evaporación 2000ml (29/32)	86,00 €
23146	Bomba C410 PTFE para evaporador	1.455,00 €
23152	Controlador de vacío VC-100	1.430,00 €
23153	Circulador CCP desde amb -15°C	1.775,00 €



● 23126

● 23123

● 23134

## Circulador externo para enfriamiento

- Regulable hasta ambiente -20°C (ajuste 0,1°C).
- Control PID, sonda PT1000, precisión  $\pm 0,1^\circ\text{C}$  (-20°C a 0) y  $\pm 0,5^\circ\text{C}$  (0 20°).
- Protección ante cortocircuito y sobrecorriente.
- Drenaje integrado para evacuación del agua.
- Baño con 5 litros de capacidad.
- Pantalla LED para visualizar la temperatura.
- Salida RS232.
- Potencia 700W.
- Dimensiones: 440x460x730mm (Ancho x Fondo x Alto).
- Voltaje 220-240V/50-60Hz.

## Controlador vacío VC-100

- Control desde 1 a 1000 mbar.
- Pantalla táctil TFT.
- Las partes en contacto con el vapor: PTFE, PP, cerámica.
- Dimensiones 189x207x193mm (Ancho x Fondo x Alto).
- Potencia 600W.
- Peso 4kg.



● 23152

● 23153



### Estufa para desecación y esterilización



● 506080

- Estufas con regulación analógica para desecación.
- Convección natural de aire.
- Temperatura regulable desde ambiente +5 °C hasta 250 °C.
- Termómetro analógico con indicador de temperatura hasta 250 °C.
- Exterior fabricado en acero recubierto de pintura epoxi.
- Interior, soporte-guías para bandejas y contrapuerta fabricados en acero inoxidable.
- Incluye 2 bandejas interiores en acero inoxidable.
- Dispositivo de inmovilización del mando del termostato.
- Termostato de seguridad con regulador incorporado de serie.
- Homogeneidad:  $\pm 2\%$ .
- Estabilidad:  $\pm 0,5\%$ .

Ref.	Modelo	Capacidad máxima de bandejas	Capacidad Litros	Dimensiones mm Ancho x Fondo x Alto		Consumo W	Peso Kg	Importe
				Exteriores	Interiores			
506036	IDL.AI 36	4	36	650x430x460	380x320x300	1230	35	910,00 €
506080	IDL.AI 80	8	80	770x460x660	480x350x480	1230	49	980,00 €
506122	IDL.AI 122	4	120	830x570x750	500x480x500	1230	64	1.209,00 €
506208	IDL.AI 208	5	208	890x690x850	600x580x600	2275	81	1.738,00 €



### Estufa ECOLAN para desecación y esterilización con circulación forzada de aire



● 503072

- Estufas con regulación analógica para desecación.
- Convección forzada de aire con motor ventilador.
- Temperatura regulable desde ambiente +5 °C hasta 250 °C.
- Termómetro analógico con indicador de temperatura hasta 250 °C.
- Termostato de seguridad incorporado.
- Exterior fabricado en acero recubierto de pintura epoxi.
- Interior, soporte-guías para bandejas y contrapuerta fabricados en acero inoxidable.
- Incluye 2 bandejas interiores en acero inoxidable.
- Homogeneidad:  $\pm 2,5\%$ .
- Estabilidad:  $\pm 0,3\%$ .

Ref.	Modelo	Capacidad máxima de bandejas	Capacidad Litros	Dimensiones mm Ancho x Fondo x Alto		Consumo W	Peso Kg	Importe
				Exteriores	Interiores			
503030	IDL.EI 36	4	36	650x540x460	380x320x300	1500	37	1.470,00 €
503072	IDL.EI 80	4	80	770x660x660	480x350x480	1500	51	1.575,00 €
503119	IDL.EI 122	4	120	830x670x750	500x480x500	1500	66	1.828,00 €
503207	IDL.EI 208	5	208	890x850x850	600x580x600	2475	83	2.919,00 €



● 501501

#### Accesorios para estufas Serie AI y Serie EI

501036	Bandeja inoxidable para estufa de 36 litros	25,80 €
501080	Bandeja inoxidable para estufa de 80 litros	33,90 €
501120	Bandeja inoxidable para estufa de 120 litros	67,10 €
501208	Bandeja inoxidable para estufa de 208 litros	79,90 €
501022	Programador horario de 24 horas	98,00 €
501014	Registrador de temperatura	1.512,00 €
501501	Controlador electrónico digital LABOLAN 100 <ul style="list-style-type: none"> <li>• Control por microprocesador de temperatura y tiempo.</li> <li>• Pantalla digital para la temperatura actual y la temperatura seleccionada.</li> <li>• Programación de temperatura y tiempo.</li> <li>• Función de retardo en el inicio (tiempo en espera).</li> </ul>	213,75 €

## Estufa-Incubador, con circulación forzada de aire hasta 80°C y hasta 200°C Serie IO

- Control por microprocesador, con pantalla digital para tiempo y temperatura.
- Circulación forzada de aire para una mejor uniformidad de temperatura.
- Doble rango de temperatura:
  - Rango desde ambiente +5°C...+80°C.
  - Estabilidad:  $\pm 0,1^{\circ}\text{C}$  - Uniformidad  $\pm 1,5\text{-}2\%$ .
  - Rango desde ambiente +5°C...+200°C.
  - Estabilidad:  $\pm 0,2^{\circ}\text{-}0,3^{\circ}\text{C}$  - Uniformidad  $\pm 1,5\text{-}2\%$ .
- Interior en acero inoxidable AISI 304.
- Programador horario hasta 99 horas y 59 minutos.
- Termostato de seguridad por sobretemperatura.
- Alarma por temperatura baja.
- Conforme DIN 12880 y EN-61010.
- Voltaje: 220-240V/50-60Hz (Opcional 100V/50-60Hz o 120V/60Hz).
- **Opcional:** Interfaz RS232/485 y programador con rampas de temperatura.
- **Incluye:** 2 estantes/bandejas regulables en altura.

Ref.	Modelo	Vol.	Dimensiones mm (Ancho x Fondo x Alto)		Máximo Bandejas	Consumo	Importe
			Exteriores	Interiores			
509706	XT-IO50	50L	510x550x698	400x400x320	3	950W	1.427,00 €
509708	XT-IO70	70L	550x550x778	440x400x400	4	950W	1.655,00 €
509715	XT-IO140	140L	660x705x858	550x550x460	5	1500W	2.060,00 €



## Estufas para desecación y esterilización con circulación forzada de aire hasta 300°C Serie OV

- Control por microprocesador, con pantalla digital para tiempo y temperatura.
- Circulación forzada de aire para una mejor uniformidad de temperatura.
- Rango de temperatura: ambiente +5°C...+300°C.
- Estabilidad:  $\pm 0,2\text{-}0,5^{\circ}\text{C}$ .
- Uniformidad  $\pm 1,5\text{-}2\%$ .
- Interior en acero inoxidable AISI 304.
- Posibilidad de programar rampas de trabajo (opcional).
- Programador horario hasta 99 horas y 59 minutos.
- Termostato de seguridad por sobretemperatura.
- Alarma por temperatura baja .
- Conforme DIN 12880 y EN-61010.
- Voltaje: 220-240V/50-60Hz (Opcional 100V/50-60Hz o 120V/60Hz).
- **Opcional:** Interfaz RS232/485 y programador con rampas de temperatura.
- **Incluye:** 2 bandejas.

Ref.	Modelo	Vol.	Dimensiones mm (Ancho x Fondo x Alto)		Máximo Bandejas	Consumo	Importe
			Exteriores	Interiores			
509705	XT-OV50	50L	510x550x698	400x400x320	3	1500W	1.325,00 €
509707	XT-OV70	70L	550x550x778	440x400x400	4	1500W	1.485,00 €
509714	XT-OV140	140L	660x705x858	550x550x460	5	2100W	2.060,00 €
509724	XT-OV240	240L	750x765x1008	640x610x610	7	2100W	3.184,00 €
509742	XT-OV420	420L	945x800x1380	797x634x850	8	2450W	3.955,00 €
509772	XT-OV720	720L	945x800x1985	797x634x1450	9	2450W	4.948,00 €



● 509705

### Accesorios para Serie IO y Serie OV

509701	Interfaz RS 232	91,00 €
509702	Interfaz RS 485	99,00 €
509703	Programación con rampas de temperatura	Consultar
509716	Bandeja para estufa 50 litros	81,00 €
509717	Bandeja para estufa 70 litros	90,00 €
509718	Bandeja para estufa 140 litros	137,00 €
509719	Bandeja para estufa 240 litros	Consultar
509720	Bandeja para estufa 420 litros	Consultar
509721	Bandeja para estufa 720 litros	Consultar



### Estufa DIGILAN para desecación y esterilización con circulación forzada de aire



● 503080

- Estufas con regulación electrónica y lectura digital.
- Convección forzada de aire con motor ventilador.
- Temperatura regulable desde ambiente +5 °C hasta 250 °C.
- Regulador electrónico de temperatura con lectura digital.
- Termostato de seguridad incorporado.
- Protección por sobrecalentamiento.
- Exterior fabricado en acero recubierto por pintura epoxi.
- Interior, soporte-guías para bandejas y contrapuerta fabricados en acero inoxidable.
- Incluye 2 bandejas interiores en acero inoxidable.
- Homogeneidad: ±2%.
- Estabilidad: ±0,3%.
- Control por microprocesador de temperatura y tiempo:
  - Pantalla digital para la temperatura actual y la temperatura seleccionada.
  - Programación de temperatura.
  - Programación de tiempo hasta 99 horas y 99 minutos.
  - Función de retardo en el inicio (tiempo en espera).

Referencia	Modelo	Capacidad máxima de bandejas	Capacidad litros	Dimensiones Exteriores mm		Dimensiones Interiores mm		Consumo W	Peso Kg	Importe
				Ancho x Fondo x Alto	Ancho x Fondo x Alto	Ancho x Fondo x Alto	Ancho x Fondo x Alto			
503036	IDL.FI 36	4	36	650x540x460	380x320x300	1500	37	1.690,00 €		
503080	IDL.FI 80	4	80	770x660x660	480x350x480	1500	51	1.788,00 €		
503120	IDL.FI 122	4	120	830x670x750	500x480x500	1500	66	2.041,00 €		
503208	IDL.FI 208	5	208	890x850x850	600x580x600	2475	94	3.132,00 €		

#### Accesorios para estufas aire forzado Serie FI

501036	Bandeja inoxidable para estufa de 36 litros	25,80 €
501080	Bandeja inoxidable para estufa de 80 litros	33,90 €
501120	Bandeja inoxidable para estufa de 120 litros	67,10 €
501208	Bandeja inoxidable para estufa de 208 litros	79,90 €
501014	Registrador de temperatura	1.512,00 €

### Estufas para desecación y esterilización con circulación forzada de aire hasta 250°C Serie LOV



- Control por microprocesador, con pantalla digital para tiempo y temperatura.
- Circulación forzada de aire para una mejor uniformidad de temperatura.
- Rango de temperatura: ambiente +5°C...+250°C.
- Estabilidad: ± 0,2- 0,5°C.
- Uniformidad ± 1,5-2%.
- Interior en acero inoxidable AISI 304.
- Posibilidad de programar rampas de trabajo (opcional).
- Programador horario hasta 99 horas y 59 minutos.
- Termostato de seguridad por sobretemperatura.
- Alarma por temperatura baja.
- Conforme DIN 12880 y EN-61010.
- Voltaje: 220-240V/50-60Hz (Opcional 100V/50-60Hz o 120V/60Hz).
- **Opcional:** Interfaz RS232/485 y programador con rampas de temperatura.
- **Incluye:** 2 bandejas.

Referencia	Modelo	Volumen	Dimensiones Ancho x Fondo x Alto		Máximo bandejas	Potencia W	Importe
			Exterior mm	Interior mm			
509725	XT-LOV240	240 litros	750x765x1008	640x610x610	7	2100	3.065,00 €
509743	XT-LOV420	420 litros	945x900x1380	797x634x650	8	2450	3.695,00 €
509773	XT-LOV720	720 litros	945x800x1985	797x634x1450	9	2450	4.775,00 €

# Estufas

## Estufas desecación con circulación natural de aire serie LT-NC

- Interior y estantes en acero inoxidable.
- Uniformidad de temperatura  $\pm 3,5\%$ .
- Control por microprocesador con pantalla digital LCD.
- Control de temperatura PID y sensor PT100.
- Sistema de seguridad por sobret temperatura digital independiente.
- Regulación de temperatura: amb.  $+10^{\circ}\text{C}$  hasta  $+300^{\circ}\text{C}$ .
- Estabilidad:  $\pm 1^{\circ}\text{C}$ .
- Temporizador: 0-999 minutos.
- Incluye 2 estantes.



● 509186



● 509126

Referencia	Modelo	Volumen litros	Dimensiones mm		Potencia W	Peso Kg	Capacidad máx. estantes	Importe
			Ancho	Fondo				
<b>509031</b>	NC30	30	428x500x723	310x310x310	0,8	33	6	<b>710,00 €</b>
<b>509046</b>	NC45	45	468x540x753	350x350x350	1,0	37	7	<b>825,00 €</b>
<b>509086</b>	NC85	85	568x640x863	450x450x450	2,0	50	10	<b>935,00 €</b>
<b>509126</b>	NC125	125	618x640x963	500x450x550	2,5	60	13	<b>1.045,00 €</b>

### Accesorios

<b>509031B</b>	Estante adicional para estufa NC30	<b>19,20 €</b>
<b>509046B</b>	Estante adicional para estufa NC45	<b>22,40 €</b>
<b>509086B</b>	Estante adicional para estufa NC85	<b>32,00 €</b>
<b>509126B</b>	Estante adicional para estufa NC125	<b>41,60 €</b>

## Estufas desecación con circulación forzada de aire serie LT-FI

- Interior y estantes en acero inoxidable.
- Uniformidad de temperatura  $\pm 2,5\%$ .
- Control por microprocesador con pantalla digital LCD.
- Control de temperatura PID y sensor PT100.
- Sistema de seguridad por sobret temperatura digital independiente.
- Regulación de temperatura: amb.  $+10^{\circ}\text{C}$  hasta  $+300^{\circ}\text{C}$ .
- Estabilidad:  $\pm 1^{\circ}\text{C}$ .
- Temporizador: 0-999 minutos.
- Incluye 2 estantes.



Referencia	Modelo	Volumen litros	Dimensiones mm		Potencia W	Peso Kg	Capacidad máx. estantes	Importe
			Ancho	Fondo				
<b>509030</b>	FI30	30	428x500x723	310x310x310	0,80	34	6	<b>760,00 €</b>
<b>509045</b>	FI45	45	468x540x753	350x350x350	1,20	38	7	<b>875,00 €</b>
<b>509065</b>	FI65	65	518x550x863	400x360x450	1,60	45	9	<b>975,00 €</b>
<b>509085</b>	FI85	85	568x640x863	450x450x450	2,00	51	10	<b>1.050,00 €</b>
<b>509125</b>	FI125	125	618x640x963	500x450x550	2,50	61	13	<b>1.100,00 €</b>
<b>509230</b>	FI230	230	700x737x1288	600x500x750	3,00	84	17	<b>1.430,00 €</b>

### Accesorios

<b>509030B</b>	Estante adicional para estufa FI30	<b>19,20 €</b>
<b>509045B</b>	Estante adicional para estufa FI45	<b>22,40 €</b>
<b>509065B</b>	Estante adicional para estufa FI65	<b>32,50 €</b>
<b>509085B</b>	Estante adicional para estufa FI85	<b>36,00 €</b>
<b>509125B</b>	Estante adicional para estufa FI125	<b>41,60 €</b>
<b>509230B</b>	Estante adicional para estufa FI230	<b>54,40 €</b>



● 505036

**Estufa para cultivos - Incubador**

- Estufa con regulación analógica para cultivos.
- Convección natural de aire.
- Temperatura regulable desde ambiente +5 °C hasta 80 °C.
- Termómetro analógico con indicador de temperatura hasta 80 °C.
- Exterior fabricado en acero recubierto por pintura epoxi.
- Interior, soporte-guías para bandejas y contrapuerta fabricados en acero inoxidable.
- Puerta interior de vidrio templado.
- Incluye 2 bandejas interiores en acero inoxidable regulables en altura.
- Dispositivo de inmovilización del mando del termostato.
- Termostato de seguridad regulable incorporado.
- Homogeneidad: ±2%.
- Estabilidad: ±0,5%.

Referencia	Modelo	Capacidad máxima de bandejas	Volumen Litros	Dimensiones Exteriores AnchoxFondoxAlto	Dimensiones Interiores AnchoxFondoxAlto	Consumo	Peso	Importe
505036	IDL.CI 36	4	36	650x430x460mm	380x320x300mm	320W	35Kg	951,00 €
505080	IDL.CI 80	8	80	770x460x660mm	480x350x480mm	320W	49Kg	1.100,00 €
505122	IDL.CI 122	4	120	830x570x750mm	500x480x500mm	320W	64Kg	1.255,00 €
505208	IDL.CI 208	5	208	890x690x850mm	600x580x600mm	640W	81Kg	1.670,00 €



● 501501

**Accesorios para Estufas de cultivo CI**

501036	Bandeja inoxidable para estufa de 36 litros	25,80 €
501080	Bandeja inoxidable para estufa de 80 litros	33,90 €
501120	Bandeja inoxidable para estufa de 120 litros	67,10 €
501208	Bandeja inoxidable para estufa de 208 litros	79,90 €
501022	Programador horario de 24 horas	98,00 €
501014	Registrador de temperatura	1.512,00 €
501501	Controlador electrónico digital LABOLAN 100	213,75 €

- Control por microprocesador de temperatura y tiempo.
- Pantalla digital para la temperatura actual y la temperatura seleccionada.
- Programación de temperatura y tiempo.
- Función de retardo en el inicio (tiempo en espera).



● 504036

**Estufa para cultivos con regulación electrónica**

- Regulación electrónica por microprocesador y lectura digital de temperatura.
- Convección natural de aire.
- Temperatura regulable desde ambiente +5 °C hasta 80 °C.
- Exterior fabricado en acero recubierto por pintura epoxi.
- Interior, soporte-guías para bandejas y contrapuerta fabricados en acero inoxidable.
- Puerta interior de vidrio templado.
- Incluye 2 bandejas interiores en acero inoxidable regulables en altura.
- Homogeneidad: ±2%.
- Estabilidad: ±0,3%.
- Control por microprocesador de temperatura y tiempo:
  - Pantalla digital para la temperatura actual y la temperatura seleccionada.
  - Programación de temperatura de trabajo.
  - Programación de tiempo hasta 99 horas y 99 minutos.
  - Función de retardo en el inicio (tiempo en espera).
- Termostato de seguridad regulable.
- Dispositivo de inmovilización del mando del termostato de seguridad.

Ref.	Modelo	Capacidad máxima de bandejas	Volumen litros	Dimensiones Exteriores Ancho x Fondo x Alto	Dimensiones Interiores Ancho x Fondo x Alto	Consumo	Peso	Importe
504036	IDL.CD 36	4	36	650x430x460mm	380x320x300mm	300W	35Kg	1.225,00 €
504080	IDL.CD 80	8	80	770x460x660mm	480x350x480mm	300W	49Kg	1.350,00 €
504120	IDL.CD 122	4	120	830x570x750mm	500x480x500mm	300W	64Kg	1.510,00 €
504208	IDL.CD 208	5	208	890x690x850mm	600x580x600mm	650W	81Kg	1.990,00 €

**Accesorios para Estufas de Cultivo CD**

501036	Bandeja inoxidable para estufa de 36 litros	25,80 €
501080	Bandeja inoxidable para estufa de 80 litros	33,00 €
501120	Bandeja inoxidable para estufa de 120 litros	67,10 €
501208	Bandeja inoxidable para estufa de 208 litros	79,90 €



# Estufas

## Incubador con circulación forzada de aire hasta 80°C Serie IN

- Control por microprocesador con pantalla digital para tiempo y temperatura.
- Circulación forzada de aire para una mejor uniformidad de temperatura.
- Rango de temperatura:
  - Rango desde ambiente +5°C...+80°C.
  - Estabilidad:  $\pm 0,1^{\circ}\text{C}$ .
  - Uniformidad  $\pm 1,0 - 1,5\%$ .
- Ventana de vidrio para visualizar el interior del incubador.
- Interior en acero inoxidable AISI 304.
- Programador horario hasta 99 horas y 59 minutos.
- Posibilidad de programar rampas de trabajo (opcional).
- Termostato de seguridad por sobretemperatura.
- Alarma por temperatura baja.
- Conforme DIN 12880 y EN-61010.
- Voltaje: 220-240V/50-60Hz (Opcional 100V/50-60Hz o 120V/60Hz).
- **Opcional:** Interfaz RS232/485 y programador con rampas de temperatura.
- **Incluye:** 2 estantes/bandejas regulables en altura.



Ref.	Modelo	Vol.	Dimensiones mm (Ancho x Fondo x Alto)		Máximo Bandejas	Consumo	Importe
			Exteriores	Interiores			
509805	XT-IN50	50	510x550x698	400x400x320	3	240	1.230,00 €
509807	XT-IN70	70	550x550x778	440x400x400	4	240	1.375,00 €
509814	XT-IN140	140	660x705x858	550x550x460	5	375	2.130,00 €
509824	XT-IN240	240	750x765x1008	640x610x610	7	500	2.606,00 €
509842	XT-IN420	420	945x800x1380	797x634x850	8	500	3.584,00 €

## Estufa-Incubador con circulación forzada de aire hasta 80°C y hasta 200°C Serie IO

- Control por microprocesador con pantalla digital para tiempo y temperatura.
- Circulación forzada de aire para una mejor uniformidad de temperatura.
- Doble rango de temperatura:
  - Rango desde ambiente +5°C ... +80°C.
  - Estabilidad:  $\pm 0,1^{\circ}\text{C}$  - Uniformidad  $\pm 1,5-2\%$ .
  - Rango desde ambiente +5°C ... +200°C.
  - Estabilidad:  $\pm 0,2^{\circ}-0,3^{\circ}\text{C}$  - Uniformidad  $\pm 1,5-2\%$ .
- Interior en acero inoxidable AISI 304.
- Programador horario hasta 99 horas y 59 minutos.
- Posibilidad de programar rampas de trabajo (opcional).
- Termostato de seguridad por sobretemperatura.
- Alarma por temperatura baja.
- Conforme DIN 12880 y EN-61010.
- Voltaje: 220-240V/50-60Hz (Opcional 100V/50-60Hz o 120V/60Hz).
- **Opcional:** Interfaz RS232/485 y programador con rampas de temperatura.
- **Incluye:** 2 estantes/bandejas regulables en altura.



Ref.	Modelo	Vol.	Dimensiones mm (Ancho x Fondo x Alto)		Máximo Bandejas	Consumo	Importe
			Exteriores	Interiores			
509706	XT-IO50	50	510x550x698	400x400x320	3	950	1.427,00 €
509708	XT-IO70	70	550x550x778	440x400x400	4	950	1.655,00 €
509715	XT-IO140	140	660x705x858	550x550x460	5	1500	2.060,00 €

### Accesorios para Serie IO y Serie IN

509701	Interfaz RS 232	91,00 €
509702	Interfaz RS 485	99,00 €
509703	Programación con rampas de temperatura	Consultar
509716	Bandeja para estufa 50 litros	81,00 €
509717	Bandeja para estufa 70 litros	90,00 €
509718	Bandeja para estufa 140 litros	137,00 €
509719	Bandeja para estufa 240 litros	Consultar
509720	Bandeja para estufa 420 litros	Consultar
509721	Bandeja para estufa 720 litros	Consultar

**Estufas para cultivos serie LT-FCI**



- Interior y estantes en acero inoxidable.
- Uniformidad de temperatura  $\pm 0,5^{\circ}\text{C}$ .
- Control por microprocesador con pantalla digital LCD.
- Control de temperatura PID y sensor PT100.
- Sistema de seguridad por sobretemperatura digital independiente.
- Regulación de temperatura: amb.  $+5^{\circ}\text{C}$  hasta  $+80^{\circ}\text{C}$ .
- Estabilidad:  $\pm 1^{\circ}\text{C}$ .
- Temporizador: 0-999 minutos.
- Incluye 2 estantes.

Referencia	Modelo	Volumen litros	Dimensiones mm		Potencia W	Peso Kg	Capacidad máx. estantes	Importe
			Exterior	Interior				
<b>509603</b>	FCI30	30	428x500x723	310x310x310	0,2	33	6	<b>742,00 €</b>
<b>509604</b>	FCI45	45	468x540x753	350x350x350	0,3	37	7	<b>825,00 €</b>
<b>509605</b>	FCI85	85	568x640x863	450x450x450	0,6	51	10	<b>975,00 €</b>
<b>509606</b>	FCI125	125	618x640x963	500x450x550	0,6	61	13	<b>1.100,00 €</b>

Accesorios		
<b>509603B</b>	Estante adicional para estufa FCI30	<b>19,20 €</b>
<b>509604B</b>	Estante adicional para estufa FCI45	<b>22,40 €</b>
<b>509605B</b>	Estante adicional para estufa FCI85	<b>32,00 €</b>
<b>509606B</b>	Estante adicional para estufa FCI125	<b>41,60 €</b>

**Incubador con circulación forzada de aire hasta 80°C Serie IN**



- Control por microprocesador con pantalla digital para tiempo y temperatura.
- Circulación forzada de aire para una mejor uniformidad de temperatura.
- Rango de temperatura:
  - Rango desde ambiente  $+5^{\circ}\text{C}$ ... $+80^{\circ}\text{C}$ .
  - Estabilidad:  $\pm 0,1^{\circ}\text{C}$ .
  - Uniformidad  $\pm 1,0 - 1,5\%$ .
- Ventana de vidrio para visualizar el interior del incubador.
- Interior en acero inoxidable AISI 304.
- Programador horario hasta 99 horas y 59 minutos.
- Posibilidad de programar rampas de trabajo (opcional).
- Termostato de seguridad por sobretemperatura.
- Alarma por temperatura baja.
- Conforme DIN 12880 y EN-61010.
- Voltaje: 220-240V/50-60Hz (Opcional 100V/50-60Hz o 120V/60Hz).
- **Opcional:** Interfaz RS232/485 y programador con rampas de temperatura.
- **Incluye:** 2 estantes/bandejas regulables en altura.

Ref.	Modelo	Vol.	Dimensiones mm (Ancho x Fondo x Alto)		Máximo Bandejas	Consumo	Importe
			Exteriores	Interiores			
<b>509805</b>	XT-IN50	50	510x550x698	400x400x320	3	240	<b>1.230,00 €</b>
<b>509807</b>	XT-IN70	70	550x550x778	440x400x400	4	240	<b>1.375,00 €</b>
<b>509814</b>	XT-IN140	140	660x705x858	550x550x460	5	375	<b>2.130,00 €</b>
<b>509824</b>	XT-IN240	240	750x765x1008	640x610x610	7	500	<b>2.606,00 €</b>
<b>509842</b>	XT-IN420	420	945x800x1380	797x634x850	8	500	<b>3.584,00 €</b>

## Incubadores refrigerados



### 51043 Incubador refrigerado FOC 120E Connect 2.084,00 €

- Clasificación energética A+.
- Incubadores refrigerados con una óptima homogeneidad y estabilidad de temperatura.
- Software opcional, para registro de datos y documentación, con transmisión de datos inalámbrica.
- Circulación de aire forzado.
- Sistema de regulación Auto Tuning.
- Pantalla digital para lectura de temperatura.
- Capacidad: 120 litros.
- Dos tomas de corriente internas.
- Temperatura regulable desde 3°C...50°C.
- Estabilidad y homogeneidad:  $\pm 0,5^\circ\text{C}$ .
- Conexión PC inalámbrica.
- Nº estantes incluidos: 2.
- Potencia 120W.
- Dimensiones exteriores: 540x550x905mm (Ancho x Fondo x Alto).
- Peso: 36Kg.
- Voltaje: 230V/50-60Hz.



● 51043

### 51143 Incubador refrigerado FOC 120I Connect 2.317,00 €

- Con puerta interior transparente.
- Resto de características como referencia 51043.



● 51143

### 51040 Incubador refrigerado FOC 200E Connect 2.370,00 €

- Clasificación energética A+.
- Incubadores refrigerados con una óptima homogeneidad y estabilidad de temperatura.
- Software opcional, para registro de datos y documentación, con transmisión de datos inalámbrica.
- Circulación de aire forzado.
- Sistema de regulación Auto Tuning.
- Pantalla digital para lectura de temperatura.
- Capacidad: 200 litros.
- Dos tomas de corriente internas.
- Temperatura regulable desde 3°C...50°C.
- Estabilidad y homogeneidad:  $\pm 0,5^\circ\text{C}$ .
- Conexión PC inalámbrica.
- Software Tempsoft opcional.
- Nº estantes incluidos: 3.
- Dimensiones exteriores: 540x600x1263mm (Ancho x Fondo x Alto).
- Peso: 46,3Kg.
- Potencia 400W.
- Voltaje: 230V/50-60Hz.



● 51040

### 51140 Incubador refrigerado FOC 200I Connect 2.636,00 €

- Con puerta interior transparente.
- Resto de características como referencia 51040.



● 51140

#### Accesorios

<b>12025</b>	Estante adicional para FOC 120 y FOC 200	<b>44,00 €</b>
<b>12020</b>	Software Incubation Soft para control por PC Rampas de tiempo y temperatura, alarmas, gráficos, registros y documentación conforme GLP (incluye cable RS485)	<b>421,00 €</b>
<b>12021</b>	Manual IQ-OQ	<b>292,50 €</b>



● 51043

● 51143

● 51040

● 51140

Modelo	FOC 120E Connect	FOC 120I Connect	FOC 200E Connect	FOC 200I Connect
Referencia	<b>51043</b>	<b>51143</b>	<b>51040</b>	<b>51140</b>
Volumen total litros	120	120	200	200
Tomas corriente internas	2	2	2	2
Auto tuning	Si	Si	Si	Si
Temperatura	regulable 3°C...50°C	regulable 3°C...50°C	regulable 3°C...50°C	regulable 3°C...50°C
Estabilidad temperatura	± 0,5°C	± 0,5°C	± 0,5°C	± 0,5°C
Homogeneidad	± 0,5°C	± 0,5°C	± 0,5°C	± 0,5°C
Nº equipos DBO 6 plazas	3	2	4	4
Nº equipos DBO 10 plazas	2	1	2	1
Conexión PC	Inalámbrica	Inalámbrica	Inalámbrica	Inalámbrica
Software para PC	Opcional	Opcional	Opcional	Opcional
Puerta interior	No	Si	No	Si
Nº estantes incluidos	2	2	2	3
Dimensiones exteriores mm Ancho x Fondo x Alto	540x550x905	540x550x905	540x600x1263	540x600x1263
Peso	36Kg	36Kg	46,3Kg	46,3Kg
Potencia	120W	120W	400W	400W
Voltaje	230V/50-60Hz	230V/50-60Hz	230V/50-60Hz	230V/50-60Hz
Importe	<b>2.084,00 €</b>	<b>2.317,00 €</b>	<b>2.370,00 €</b>	<b>2.636,00 €</b>



● 51240

### 51240 Incubador refrigerado FOC 200IL con iluminación 3.931,00 €

- Aplicaciones: crecimiento de plantas, germinación de semillas, cultivo de plantas, insectos, bacterias,...
- Con puerta interior transparente.
- Iluminación interior LED, con 6 líneas colocadas horizontalmente en la parte inferior de cada estante.
- Clasificación energética A+.
- Incubadores refrigerados con una óptima homogeneidad y estabilidad de temperatura.
- Circulación de aire forzado.
- Sistema de regulación Auto Tuning.
- Pantalla digital para lectura de temperatura.
- Capacidad: 215 litros.
- Toma de corriente interna (2 unidades).
- Temperatura regulable desde 3°C...50°C.
- Estabilidad y homogeneidad: ± 0,5°C.
- Conexión PC inalámbrica.
- Software Tempsoft opcional, para control por PC y documentación.
- Nº estantes incluidos: 3 (dos con sistema de iluminación).
- Potencia 400W.
- Dimensiones exteriores Ancho x Fondo x Alto: 540x550x1300mm.
- Peso: 46,3Kg.
- Voltaje: 230V/50-60Hz.

#### Accesorios

<b>12020</b>	Software Incubation Soft para control por PC Rampas de tiempo y temperatura, alarmas, gráficos, registros y documentación conforme GLP (incluye cable RS485)	<b>421,00 €</b>
<b>12021</b>	Manual IQ-OQ para incubadores	<b>292,50 €</b>
<b>12025</b>	Estante adicional para FOC 120 y FOC 200	<b>44,00 €</b>

# Incubadores: estufas refrigeradas de precisión

## Estufa refrigerada Serie IB +4°C hasta +60°C

- Incubadores refrigerados Serie IB rango de temperatura: +4°C hasta + 60°C.
- Control por microprocesador, con pantalla digital para tiempo y temperatura.
- Circulación forzada de aire para una mejor uniformidad de temperatura.
- Estabilidad:  $\pm 0,1^\circ - 0,2^\circ\text{C}$ .
- Uniformidad  $\pm 1,5\%$  (XT-IB150) y  $\pm 2,0\%$  (XT-IB250).
- Ventana de vidrio para visualizar el interior del incubador.
- Interior en acero inoxidable AISI 304, exterior acero recubierto de epoxi.
- Programador horario hasta 99h. y 59 min.
- Orificio lateral para entrada/salida de conexiones.
- Con iluminación interior.
- 2 estantes incluidos en el modelo de 150 litros (capacidad: 5).
- 3 estantes incluidos en el modelo de 250 litros (capacidad: 7).
- Con ruedas.
- **Opcional:** Interfaz RS232/485.
- Voltaje: 220-240V/50-60Hz (Opcional 100V-50-60Hz o 120V/60Hz).



● 509882

Ref.	Modelo	Rango Temper.	Cap.	Dimensiones mm (Ancho x Fondo x Alto)		Cap. Bandejas	Consumo W	Importe
				Exteriores	Interiores			
509881	XT-IB150	4°C/60°C	150L	705x620x1090	550x450x615	5	450	2.140,00 €
509882	XT-IB250	4°C/60°C	250L	705x620x1490	550x450x1015	7	450	2.690,00 €

## Estufa refrigerada Serie ID -10°C hasta +60°C

- Incubadores refrigerados Serie ID rango de temperatura: -10°C hasta + 60°C.
- Control por microprocesador, con pantalla digital para tiempo y temperatura.
- Circulación forzada de aire para una mejor uniformidad de temperatura.
- Estabilidad:  $\pm 0,1^\circ - 0,2^\circ\text{C}$ .
- Uniformidad  $\pm 2,0\%$  (XT-ID150) y  $2,5\%$  (XT-ID250).
- Interior en acero inoxidable AISI 304, exterior acero recubierto de epoxi.
- Programador horario hasta 99 h. y 59 min.
- Orificio lateral para entrada/salida de conexiones.
- Con iluminación interior.
- 2 estantes incluidos en el modelo de 150 litros (capacidad: 5).
- 3 estantes incluidos en el modelo de 250 litros (capacidad: 7).
- Con ruedas.
- **Opcional:** Interfaz RS232/485.
- Voltaje: 220-240V/50-60Hz (Opcional 100V-50-60Hz o 120V/60Hz).



● 509892

Ref.	Modelo	Rango Temper.	Vol.	Dimensiones mm (Ancho x Fondo x Alto)		Cap. Bandejas	Consumo W	Importe
				Exteriores	Interiores			
509891	XT-ID150	-10°C/60°C	150L	705x620x1090	550x450x615	5	450	2.898,00 €
509892	XT-ID250	-10°C/60°C	250L	705x620x1490	550x450x1015	7	450	3.410,00 €

### Accesorios para Serie IB y Serie ID

509701	Interfaz RS 232	91,00 €
509702	Interfaz RS 485	99,00 €
509703	Programación con rampas de temperatura	Consultar
509722	Bandeja para incubador 150 litros	131,00 €
509723	Bandeja para incubador 250 litros	131,00 €

## Incubador de CO<sub>2</sub> SafeGrow con ciclo de esterilización



- Rango de temperatura: ambiente... +50°C.
- Incrementos: ±0,1°C.
- Uniformidad de temperatura: ≤0,3°C.
- Protección por sobretemperatura.
- Rápida recuperación de temperatura después de apertura de puerta.
- Sensor infrarrojo IR de CO<sub>2</sub>.
- Rango CO<sub>2</sub>: 0,5-20% en pasos de 0,1%.
- Control preciso de CO<sub>2</sub> y rápida recuperación de la concentración tras apertura de la puerta.
- Control de CO<sub>2</sub>: ±0,1%.
- Uniformidad de CO<sub>2</sub>: ±0,1%.
- Precisión de CO<sub>2</sub>: ±0,2% a 5% de CO<sub>2</sub>.
- Reservorio de 2,5 litros de agua en acero inoxidable pulido.
- Nivel de humedad: 95%.
- Ciclo de descontaminación totalmente automático a 125°C validado.
- Tiempo de calentamiento:
  - Rampa de temperatura: 1,5-2,5 horas.
  - Tiempo de exposición: 4 horas.
  - Tiempo de enfriamiento: 5-7 horas.
- Construcción interior en acero inoxidable AISI 304.
- Volumen interior: 188 litros.
- Dimensiones internas Ancho x Fondo x Alto: 530x690x500mm.
- Dimensiones externas Ancho x Fondo x Alto: 680x896x746mm.
- Puerta termostatzada y puerta interior en vidrio.
- Número de estantes suministrados: 4 (dimensiones: 510x455x150mm).
- Capacidad: 8 estantes.
- Alarmas visual y sonora programables por fallo de sensores.
- Memoria para 500 datos de alarma.
- Conexiones: RS 232, contacto para alarma remota.
- Peso: 102Kg.
- Voltaje 220-240V/50-60Hz.

**50788 Incubador de CO<sub>2</sub> SafeGrow**

**6.525,00 €**

### Accesorios

<b>50790</b>	Soporte móvil para 2 incubadores con ruedas	<b>969,00 €</b>
<b>50791</b>	Puertas de vidrio compartimentadas (4 puestos interiores)	<b>998,00 €</b>



**Frascos para cultivo celular**  
Ver página 391.



**Placas para cultivo celular**  
Ver página 390.



**Raspadores celulas para cultivo celular**  
Ver página 390.

## Incubadores CO<sub>2</sub>

- Entrada calefactada del CO<sub>2</sub>, que mejora la uniformidad de la temperatura.
- Ciclo de esterilización a 180°C durante 120 minutos sin necesidad de extraer el sensor IR y con protección total del filtro HEPA. (Modelo 3552).
- Diseñados para cultivo celular, de tejidos y microorganismos.
- Controlados por microprocesador.
- Control de la contaminación mediante una circulación del aire interno de la cámara a través de un filtro HEPA con eficacia de un 99,97% para partículas superiores a 0,3 micras.
- Las conducciones de cobre en la línea de CO<sub>2</sub> y en el puerto de muestreo, así como el alojamiento del filtro HEPA, también en cobre, evitan la posibilidad de contaminación exterior.
- Interior en acero inoxidable con esquinas interiores redondeadas y juntas extraíbles para una fácil limpieza y autoclavables.
- La condensación está eliminada mediante un doble sistema de calentamiento:
  - Puerta interior en vidrio con calentamiento propio controlado por el microprocesador.
  - Conducción de CO<sub>2</sub>, calentada y filtrada.
- Posibilidad de conexión a 2 botellas de CO<sub>2</sub> para cambio automático de botella.
- Control de temperatura mediante microprocesador:
  - Posibilidad de regular la temperatura en el interior del incubador y en la puerta consiguiendo una gran uniformidad y evitando la posibilidad de condensaciones.
  - Monitorización continua de la temperatura.
- Gran capacidad para bandejas con sistema antivariado.
- Monitorización de temperatura, CO<sub>2</sub>, alarmas,...
- Puertos para comunicación externa y USB.

## Control CO<sub>2</sub>

- **Versión IR** con sensor de infrarrojos. Adecuada en casos de apertura frecuente de la puerta, ya que posibilita una rápida recuperación de CO<sub>2</sub>.
- **Versión TC** con sensor de conductividad térmica. Utiliza la humedad y la densidad del CO<sub>2</sub> para determinar su concentración. La recuperación completa del CO<sub>2</sub>, depende de los valores de la humedad.

Referencia	503502	505215	503552
Modelo	SCO2W	SCO5A	SCO6AD
Volumen litros	42	160	164
Rango temperatura	amb. +5°C...60°C		amb +8°C...60°C
Esterilización °C	-		amb +8°C...180°C
Uniformidad temp.	±0,20°C a 37°C	±0,35°C a 37°C	±0,50°C a 37°C
Resolución temp.	±0,1°C		
CO <sub>2</sub> sensor	IR	TC	IR
CO <sub>2</sub> rango	0-20%		
CO <sub>2</sub> resolución	±0,1%		
CO <sub>2</sub> uniformidad	±0,1@5%		
CO <sub>2</sub> recuperación 5%	<5 minutos		
Rango humedad	95%		
Alarma temperatura	± 1°C		
Alarma CO <sub>2</sub>	± 1 %		
Bandejas incluidas	3		
Capacidad Bandejas	8	16	
Dimensiones exterior mm AnchoxFondoxAlto	534x572x686	693x724x960	724x782x1003
Dimensiones interior mm AnchoxFondoxAlto	400x400x260	521x500x546	513x508x647
Peso Kg	63,5	91	107
Voltaje	230V/50-60Hz		
Importe	7.345,00 €	8.790,00 €	9.997,00 €

## Accesorios

**505215/SD** Soporte para 2 incubadores SCO5A **64700 €**

Incubadores con camisa de agua consultar.

**SHEL LAB**®



● 505215



● 503502



7 años de garantía  
para el sensor IR



### Incubador de CO<sub>2</sub> BIOTHERM



● 50780

- Sistema calefactor a 6 lados, en paredes y puerta que distribuyen con gran uniformidad la temperatura.
  - Sensor IR de CO<sub>2</sub> para un control preciso que no es sensible a los cambios de temperatura y humedad.
  - Interior en acero inoxidable con uniones lisas para facilitar la limpieza.
  - Sistema de recirculación del aire con lámpara UV y ventilador para una descontaminación del interior.
  - Puerto de acceso para sondas, salida de datos o tramas externas.
  - Puerto de acceso calefactado para evitar condensaciones.
  - Control por microprocesador con pantalla digital para temperatura y nivel de CO<sub>2</sub>.
  - Autodiagnóstico con avisos de alarmas y errores.
  - Memoria interna para registro de temperatura, humedad, nivel de CO<sub>2</sub>, apertura de puerta, UV y errores.
  - Conexión Bluetooth para PC.
- Especificaciones técnicas**
- Volumen interior: 46 litros.
  - Se suministra con 3 estantes (capacidad máxima de 6 estantes).
  - Puerta interior de vidrio.
  - Temperatura regulable desde +25°C hasta +60°C.
  - Estabilidad: ±0,1°C.
  - Uniformidad: ±0,3°C.
  - Rango CO<sub>2</sub>: 0-20%.
  - Lámpara UV de 6W.
  - Humedad relativa ≥ 90% a 37°C.
  - Sistema de humedad con cubeta de agua.
  - Puerto de acceso: 26mmø.
  - Transmisión de datos inalámbrica.
  - Dimensiones interiores: 350x310x385mm AnchoxFondoxAlto.
  - Dimensiones exteriores: 480x560x550mm AnchoxFondoxAlto.
  - Peso: 37,7 kg.
  - Potencia: 600W.
  - Voltaje: 230V/50-60Hz (Opcional 115V-50-60Hz).

#### 50780 Incubador de CO<sub>2</sub>, BIOTHERM

5.298,00 €

#### Accesorios

50781	Bandeja adicional	99,00 €
50782	Dispositivo para apilado	259,00 €

### 503780 Estufa de vacío OV-30

4.615,00 €



● 503780

- Estufa de vacío de precisión controlada por microprocesador.
- Dos líneas independientes para entrada de aire y para vacío con sus correspondientes puertos de conexión.
- Rango de vacío: 10-750mmHg.
- Temperatura regulable desde ambiente +5°C...+200°C.
- Uniformidad de temperatura: ±0,5°C a 100°C (±2,0°C a 200°C).
- Tiempo de calentamiento: 50 min hasta 100°C (90min hasta 150°C).
- Temporizador regulable hasta 99 horas y 59 min.
- Pantalla digital LCD para lectura y selección de valores.
- Incluye 2 bandejas interiores.
- Sistema de seguridad: por sobretemperatura y sobretensión.
- Interior en acero inoxidable AISI 304.
- Ventana frontal en vidrio de seguridad.
- Función memoria para alarmas, tiempo y temperatura.
- Manómetro de presión en el frontal de la estufa.
- Válvula de vacío de 10mm Ø.
- Salida RS 232C para control vía PC.
- Capacidad: 30 litros.
- Potencia: 600W.
- Dimensiones interiores: 300x330x300mm (Ancho x Fondo x Alto).
- Dimensiones exteriores: 507x483x577mm (Ancho x Fondo x Alto).
- Peso: 56Kg.
- Voltaje: 230V/50-60Hz.

### 503787 Bomba de vacío de precisión VOP-60

2.880,00 €



● 503787

- Bomba rotativa de doble etapa con mecanismo de antiretorno de aceite.
- Caudal de vacío: 60 litros/minuto (3,6m<sup>3</sup>/hora).
- Motor: 1430rpm.
- Capacidad de aceite: 800ml.
- Dimensiones: 165x411x234mm (Ancho x Fondo x Alto).
- Peso: 17Kg.
- Voltaje: 220V/50-60Hz.



# Cámara anaeróbica e hipoxia

## Cámara anaeróbica BACTRONEZ

- Controlada por microprocesador para obtener la atmósfera deseada.
- Interior en acero inoxidable, con ventana en plexiglass transparente.
- Incubador con capacidad para preparar 300 placas.
- Volumen: 388 litros.
- Puede trabajar con dos entradas de gases.
  - AMG mezcla de gas anaeróbica, 5% CO<sub>2</sub>, 5% H<sub>2</sub>, 90% N<sub>2</sub>.
  - Nitrógeno.
- Módulo de introducción de material, que no perturba las condiciones existentes.
- Eliminación catalítica de oxígeno.
- Sistema de guantes con manos libres.
- Incubador con rango de temperatura desde ambiente +5°C hasta 70°C.
- Uniformidad de temperatura ±0,5°C.
- Toma eléctrica interna.
- Consumo: 1440W.
- Peso: 216Kg.
- Gran variedad de accesorios.
- Voltaje: 115-230V/50-60Hz.



### 50740 Bactronez

[Consultar](#)

● 50740

#### Accesorios

**50741** Pack Accesorios recomendados que incluye:

**50746** Regulador AMG

**50747** Bomba de vacío

**50748** Pedal de control

**50749** Iluminación LED

**50745** Cartucho catalítico

**50744** Rack placas Petri

[Consultar](#)

[Consultar](#)

[Consultar](#)

[Consultar](#)

[Consultar](#)

[Consultar](#)

**50742** Kit de mantenimiento.

- Mangas de introducción, tiras indicadoras de anaerobiosis.
- Limpiador de cámara, catalizador de carbono.
- Juntas para aberturas de brazos.
- Junta de sellado.
- Reparador de plexiglas.

[Consultar](#)

## Cámara hipoxia BACTROX

- Sistema para trabajo microbiológico en condiciones de hipoxia o microaerofilia.
- Aplicaciones: bacteriología y cultivos de células y tejidos en hipoxia y microaerofilia.
- Control por microprocesador PID para obtención de la atmósfera deseada con control independiente de CO<sub>2</sub>, O<sub>2</sub>.
- Sensor de precisión de zirconio, de larga vida para O<sub>2</sub>.
- Módulo de introducción que no perturba las condiciones existentes.
- Con control de humedad.
- Sistema de guantes con manos libres.
- Soporte para microscopio deslizante en toda la longitud de la cabina.
- Detector de fugas.
- Bomba de aire.
- Control de oxígeno de 0,5% a 20% en incrementos de 0,1 %.
- Sonda de dióxido de zirconio muy eficiente y de muy larga vida.
- Sistema de calibración automática de oxígeno.
- Iluminación interior LED ultrabrillante.
- Toma eléctrica interna.
- Incubador con capacidad para preparar 300 placas.
- Control independiente de los gases.
- Puerto RS 232.
- Incubador con temperatura regulable: amb+5°C hasta 70°C.
- Uniformidad de temperatura: ±5°C.
- Consumo: 480W.
- Voltaje: 115-230V/50-60Hz.



● 50750

### 50750 Bactrox

[Consultar](#)

Modelo	Bactronez	Bactrox
<b>Dimensiones Ancho x Fondo x Alto mm</b>		
<b>Cámara exterior</b>	1245x813x701mm	1240x795x825mm
<b>Cámara interior</b>	838x734x635mm	838x724x640mm
<b>Air Lock</b>	230x272x230mm	230x275x230mm
<b>Incubador</b>	700x200x340mm	720x200x340mm
<b>Volumen litro</b>		
<b>Cámara</b>	354L	388L
<b>Air Lock</b>	20,9L	14L
<b>Incubador</b>	40L	48L



### Gradillas de plástico

- Fabricadas en polipropileno, autoclavables.
- Graduación alfanumérica.
- Dimensiones: 235x110x75mm (Ancho x Fondo x Alto).

Referencia	Capacidad	Diámetro máximo	Importe
<b>100481</b>	50	12mm	<b>6,10 €</b>
<b>100482</b>	50	16mm	<b>6,10 €</b>
<b>100483</b>	50	18mm	<b>6,10 €</b>
<b>100484</b>	18	20mm	<b>6,10 €</b>
<b>100485</b>	18	25mm	<b>6,10 €</b>
<b>100486</b>	18	30mm	<b>6,10 €</b>
<b>100487</b>	8	35mm	<b>6,10 €</b>
<b>100488</b>	8	40mm	<b>6,10 €</b>

### Gradillas de plástico

- Fabricadas en polipropileno. Autoclavables.
- Apilables, fácil montaje y aptas para baños María.
- Con graduación alfanumérica.
- Dimensiones: 250x110x75mm (Ancho x Fondo x Alto).

Referencia	Capacidad x Diámetro	Color	Ud/Caja	Importe
<b>100491A</b>	90 Tubos hasta 13mm Ø	Azul	1	<b>4,00 €</b>
<b>100491AXL</b>	90 Tubos hasta 13mm Ø	Azul	50	<b>180,00 €</b>
<b>100491B</b>	90 Tubos hasta 13mm Ø	Blanco	1	<b>4,00 €</b>
<b>100491BXL</b>	90 Tubos hasta 13mm Ø	Blanco	50	<b>180,00 €</b>
<b>100491R</b>	90 Tubos hasta 13mm Ø	Rojo	1	<b>4,00 €</b>
<b>100491RXL</b>	90 Tubos hasta 13mm Ø	Rojo	50	<b>180,00 €</b>
<b>100491Y</b>	90 Tubos hasta 13mm Ø	Amarillo	1	<b>4,00 €</b>
<b>100491YXL</b>	90 Tubos hasta 13mm Ø	Amarillo	50	<b>180,00 €</b>
<b>100492A</b>	60 Tubos hasta 16mm Ø	Azul	1	<b>4,00 €</b>
<b>100492AXL</b>	60 Tubos hasta 16mm Ø	Azul	50	<b>180,00 €</b>
<b>100492B</b>	60 Tubos hasta 16mm Ø	Blanco	1	<b>4,00 €</b>
<b>100492BXL</b>	60 Tubos hasta 16mm Ø	Blanco	50	<b>180,00 €</b>
<b>100492R</b>	60 Tubos hasta 16mm Ø	Rojo	1	<b>4,00 €</b>
<b>100492RXL</b>	60 Tubos hasta 16mm Ø	Rojo	50	<b>180,00 €</b>
<b>100492Y</b>	60 Tubos hasta 16mm Ø	Amarillo	1	<b>4,00 €</b>
<b>100492YXL</b>	60 Tubos hasta 16mm Ø	Amarillo	50	<b>180,00 €</b>
<b>100493A</b>	40 Tubos hasta 20mm Ø	Azul	1	<b>4,25 €</b>
<b>100496B</b>	24 Tubos hasta 25mm Ø	Blanco	1	<b>4,25 €</b>
<b>100497Y</b>	21 Tubos hasta 30mm Ø	Amarillo	1	<b>4,25 €</b>



● 100491      ● 100493      ● 100492



● 33017      ● 33014      ● 33012

### Gradillas de aluminio en forma "Z"

- Fabricadas en aluminio anodizado.
- Aptas para congelación.
- Identificación numérica.

Referencia	Capacidad	Diámetro Máx.	Importe
<b>33012</b>	50	12mm	<b>5,90 €</b>
<b>33014</b>	50	14,5mm	<b>7,70 €</b>
<b>33017</b>	50	17mm	<b>9,00 €</b>

### Gradillas de acero inoxidable para tubos

- Autoclavable a 121°C y resistente a la corrosión.

Ref	Capacidad Tubos	Tipo de tubo	Disp.	Dimensiones mm	Ud/Caja	Importe
<b>33031</b>	50 hasta 13mmØ	5-7ml	5x10	186x94x85	1	<b>19,50 €</b>
<b>33032</b>	50 hasta 16mmØ	10-12ml	5x10	186x94x85	1	<b>21,50 €</b>
<b>33033</b>	25 hasta 19,5mmØ	20ml	5x5	186x94x85	1	<b>19,50 €</b>
<b>33036</b>	50 hasta 17mmØ	Cónicos 15ml	5x10	238x121x105	1	<b>19,50 €</b>
<b>33037</b>	50 hasta 30mmØ	Cónicos 50ml	5x10	360x182x107	1	<b>23,55 €</b>



# Gradillas

## Gradilla transformer para tubos de 15ml o 50ml

- Fabricadas en polipropileno.
- Utilizables como contenedor de hielo.
- 2 soportes para tubos de 15 y 50ml.
- Capacidad: 16 tubos de 15ml o 9 tubos de 50ml.
- Dimensiones: 125x125x129mm (Ancho x Fondo x Alto).

Referencia	Capacidad	Tubos	Ud/Caja	€/Caja
42249	16	15ml	1	15,90 €
	9	50ml		



● 42249

## Gradillas de plástico con tapa para tubos 5ml, 10ml, 15ml y 50ml

- Gradillas de polipropileno con tapa.
- Autoclavables a 121°C durante 20 minutos.
- Para uso en congeladores y ultracongeladores hasta -90°C.

Referencia	Capacidad	Medidas tubo máx.	Dimensiones mm Ancho x Fondo x Alto	Importe
42280	81x5ml	12,5mm Ø y 77mm	130x130x77	7,50 €
42281	81x7ml	12,5mm Ø y 100mm	130x130x100	9,05 €
42286	49x9ml	16,5mm Ø y 77mm	130x130x77	7,98 €
42287	49x12ml	16,5mm Ø y 100mm	130x130x100	10,50 €
42288	25x Falcon 15ml	17mm Ø y 125mm	130x130x130	12,90 €
42289	10x Falcon 50ml	30mm Ø y 125mm	130x130x130	12,90 €

Etiquetas adhesivas resistentes hasta -90°C consultar.



● 42288

● 42289

## Gradilla mixta para tubos 15ml y 50ml

### 42488 Gradilla mixta

7,40 €

- Fabricada en ABS de color naranja, no autoclavable.
- Utilizable en baños de agua.
- Graduación alfanumérica.
- Capacidad: 30x15ml + 20x50ml.
- Dimensiones: 171x170x61mm (Ancho x Fondo x Alto).



● 42488

## Gradillas de cartón con tapa para tubos 15ml y 50ml

- Gradillas de cartón para almacenar durante largos periodos de tiempo.
- Para tubos de centrifuga con tapón cónicos de 15ml (17x120mm) y 50ml (30x115mm).
- Aptas para racks de archivo de muestras.
- Pueden ser congeladas hasta -196°C.

Para más información ver página 228.



## Gradillas metálicas para tubos falcon 15ml y 50ml

- Gradillas metálicas con recubrimiento plástico.
- Resistentes a la corrosión.

Referencia	Capacidad	Tubos	Ud/Caja	€/Caja
42380	8	50ml	1	8,50 €
42381	15	15ml	1	8,50 €



● 42380

## Gradilla de una posición para tubo de 50ml

- Fabricada en polipropileno.
- Para un tubo de 50ml.
- Dimensiones: 83x70x67mm (Ancho x Fondo x Alto).
- Colores: azul, verde, amarillo, rosa y naranja.

### 42487 Gradilla de una posición

12,00 €

### 42487XL Gradilla de una posición caja/5 unidades

51,00 €



● 42487





### Gradillas Cubo-Rack

- Gradillas ensamblables entre sí.
- Admite un tipo diferente de tubo en cada cara: 4x50ml / 10x15ml / 12x 12mm y 16x1,5/2ml.
- Autoclavable.
- Dimensiones: 108x113x113mm (Ancho x Fondo x Alto).

Referencia	Descripción	Color	Importe
42905G	Cubo-Rack	Verde	12,50 €
42905Y	Cubo-Rack	Amarillo	12,50 €
42905P	Cubo-Rack	Rosa	12,50 €
42905O	Cubo-Rack	Naranja	12,50 €

### Gradillas múltiple

- Gradillas ensamblables entre sí.
- Admite un tipo diferente de tubo en cada cara: 4x50ml / 12x15ml / 32x1,5ml y 32x0,5ml.
- Autoclavable.
- Dimensiones: 174x95x52mm (Ancho x Fondo x Alto).

Referencia	Descripción	Color	Importe
42902B	Gradilla múltiple	Azul	6,10 €
42902G	Gradilla múltiple	Verde	10,30 €
42902Y	Gradilla múltiple	Amarillo	10,30 €
42902P	Gradilla múltiple	Rosa	10,30 €
42902O	Gradilla múltiple	Naranja	10,30 €



### Gradilla adaptable Adapt-A-Rack

- Autoclavable.
- Flexible y adaptable para tubos entre 12mm y 30mm (5-50ml).
- Fácil lectura de etiquetas por los laterales.
- Dimensiones: 181x56x76mm (Ancho x Fondo x Alto).

Referencia	Capacidad	Color	Tubos	Ud/Caja	€/Caja
42909W	4	Blanco	5-50ml	2	14,50 €
42909B	4	Azul	5-50ml	2	14,50 €
42909G	4	Verde	5-50ml	2	14,50 €
42909P	4	Rosa	5-50ml	2	14,50 €
42909Y	4	Amarillo	5-50ml	2	14,50 €



● 42909

### Gradilla Rota-Rack

**42912 Gradilla con rotación ROTA-RACK A 55,80 €**

- Autoclavable.
- Configurable para una cómoda organización.
- Capacidad por módulo: 2x50ml, 8x15ml, 6x20ml y 10x13ml.
- Dimensiones: 224x110x110mm (Ancho x Fondo x Alto).



● 42912

**42913 Gradilla con rotación ROTA-RACK B 55,80 €**

- Autoclavable.
- Configurable para una cómoda organización.
- Capacidad por módulo: 6x15ml, 12x5ml, 9x1,5/2ml y 32x0,2ml.
- Dimensiones: 210x100x100mm (Ancho x Fondo x Alto).



● 42913

**42914 Gradilla Rota-Rack Duo 41,50 €**

- Autoclavable.
- Fabricada en polipropileno.
- Para tubos de 0,2/0,5ml y 1,5/2ml.
- Sección azul 48x0,5ml por una cara y 48x1,5ml por otra.
- Sección lila: 96x0,2ml por una cara y 48x1,5ml por otra.
- Capacidad total: 96x0,2ml, 48x0,5ml y 96x1,5ml.
- Identificación alfanumérica.
- Dimensiones: 296x118x34mm (Ancho x Fondo x Alto).



● 42914

# Gradillas

## Gradilla encadenada para tubos cónicos de 5ml y 15ml

- Para conformar diferentes combinaciones para tubos cónicos de 5ml y 15ml.
- Elementos enlazables de forma sencilla.
- Por un lado admite tubos cónicos de 5ml y por el otro tubos cónicos de 15ml.
- Autoclavable.

**42489 Gradilla encadenada Caja/4 unidades 10,50 €**

**42489XL Gradilla encadenada Caja/16 unidades 33,00 €**

## Gradilla múltiple para PCR y gradilla de preparación

- Perfecto para preparar muestras para termociclado o trabajar con procedimientos completos.
- Este rack tiene una parte desmontable de 96 pocillos que soporta una placa o cualquier combinación de tiras o tubos.
- Los pocillos de trabajo rodean la placa de 96 pocillos y pueden alojar tubos de 0,5/1,5/2ml.
- Tapa transparente incluida.
- Autoclavable.
- Apta para congelación.
- Fabricado en polipropileno.
- Gradilla de 96 pocillos separada de la estación de trabajo de PCR.
- Colores: rojo, naranja, amarillo, verde y azul.
- Dimensiones: 210x115x50mm (Ancho x Fondo x Alto).

**42773 Gradilla múltiple para PCR y gradilla de preparación 33,50 €**



● 42773

## Gradilla para tubos cónicos de 5ml

- Gradilla para tubos cónicos de 5ml.
- Capacidad 25 tubos 5ml (5x5) hasta 16,5mm Ø.
- Fabricadas en polipropileno.
- Esterilizables a 121°C y aptas para ultracongelación -100°C.
- Dimensiones exteriores: 133x133x67mm (Ancho x Fondo x Alto).
- Permite su almacenamiento en racks de congelación.
- Colores disponibles: azul, amarillo, naranja, natural, rosa y verde.

Referencia	Descripción	Volumen	Color	Uds./Caja	Importe
<b>42390B</b>	Gradilla 25 tubos cónicos	5ml	Azul	1	<b>10,90 €</b>
<b>42390BXL</b>	Gradilla 25 tubos cónicos	5ml	Azul	25	<b>225,00 €</b>



● 42390B

## Gradillas One Rack®

- Fabricadas en una pieza con Delrin® (material plástico desarrollado por Dupont).
- Resistente a ácidos, disolventes y a la temperatura.
- Autoclavables.
- Zona lisa para colocación de etiquetas.
- Aconsejables para su uso en incubadores, cabinas de filtración, refrigeradores,...
- Utilizables en los sistemas Droplet (cesto para extracciones).

Ref.	Capacidad x diámetro	Color	Dimensiones Ancho x Fondo x Alto:	Importe
<b>42750W</b>	36x13mm Ø	Blanco	104x104x59mm	<b>18,00 €</b>
<b>42750B</b>	36x13mm Ø	Azul	104x104x59mm	<b>18,00 €</b>
<b>42750G</b>	36x13mm Ø	Verde	104x104x59mm	<b>18,00 €</b>
<b>42750R</b>	36x13mm Ø	Rojo	104x104x59mm	<b>18,00 €</b>
<b>42752W</b>	36x16mm Ø	Blanco	127x127x70mm	<b>19,40 €</b>
<b>42752B</b>	36x16mm Ø	Azul	127x127x70mm	<b>19,40 €</b>
<b>42752G</b>	36x16mm Ø	Verde	127x127x70mm	<b>19,40 €</b>
<b>42752R</b>	36x16mm Ø	Rojo	127x127x70mm	<b>19,40 €</b>
<b>42754W</b>	72x13mm Ø	Blanco	104x202x59mm	<b>26,20 €</b>
<b>42754B</b>	72x13mm Ø	Azul	104x202x59mm	<b>26,20 €</b>
<b>42756W</b>	72x16mm Ø	Blanco	127x250x70mm	<b>26,20 €</b>
<b>42756G</b>	72x16mm Ø	Verde	127x250x70mm	<b>26,20 €</b>
<b>42756R</b>	72x16mm Ø	Rojo	127x250x70mm	<b>26,20 €</b>



**Gradillas de cartón para microtubos 0,2ml, 1,5ml, 2ml y 5ml**

- Gradillas de cartón para almacenar durante largos periodos de tiempo viales criogénicos, microtubos y tubos de centrifuga desde 0,2ml hasta 50ml.
- Aptas para racks de archivo de muestras.
- Pueden ser congeladas hasta -196°C.



Referencia	Capacidad	Tubos	Color	Ud/Caja	Dimensiones mm Ancho x Fondo x Alto	€/Caja
42331	256	0,2ml	Blanco	1	133x133x50	9,90 €
42331XL	256	0,2ml	Blanco	50	133x133x50	445,00 €
42333W	100	1,5-2ml	Blanco	1	133x133x50	2,40 €
42333WXL	100	1,5-2ml	Blanco	96	133x133x50	190,00 €
42333B	100	1,5-2ml	Azul	1	133x133x50	3,00 €
42333BXL	100	1,5-2ml	Azul	96	133x133x50	240,00 €
42333Y	100	1,5-2ml	Amarillo	1	133x133x50	3,00 €
42333YXL	100	1,5-2ml	Amarillo	96	133x133x50	240,00 €
42333G	100	1,5-2ml	Verde	1	133x133x50	3,00 €
42333GXL	100	1,5-2ml	Verde	96	133x133x50	240,00 €
42332W	81	1,5-2ml	Blanco	1	133x133x50	2,80 €
42332WXL	81	1,5-2ml	Blanco	96	133x133x50	240,00 €
42334W	81	2-4ml	Blanco	1	133x133x75	4,50 €
42334WXL	81	2-4ml	Blanco	96	133x133x75	330,00 €
42335W	81	5ml	Blanco	1	133x133x100	7,72 €
42335WXL	81	5ml	Blanco	50	133x133x100	350,00 €

Solicitar información de racks para congelación con estas gradillas.

**Gradilla de cartón con tapa unida**

- Aptas para congelación. Resistentes al agua. Con tapa unida.
- Con graduación y divisores interiores en plástico ABS.
- Se suministra en caja con 5 gradillas de colores surtidos.



● 42336

**42336 Gradilla con tapa unida para 100 tubos 1,5/2ml**

**42338 Gradilla con tapa unida para 100 tubos 0,5-1ml**

Referencia	Capacidad	Tubos	Color	Dimensiones mm Ancho x Fondo x Alto	Ud/Caja	€/Caja
42336	100	1,5/2ml	Surtidos	130x130x49	5	36,00 €
42338	100	0,5/1ml	Surtidos	130x130x25,5	5	36,00 €

**Gradillas de cartón para tubos de centrifuga de 15ml y 50ml**

- Gradillas de cartón para almacenar durante largos periodos de tiempo.
- Para tubos de centrifuga con tapón cónicos de 15ml (17x120mm) y 50ml (30x115mm).
- Aptas para racks de archivo de muestras.
- Pueden ser congeladas hasta -196°C.



● 42339

Referencia	Capacidad	Tubos	Color	Dimensiones mm Ancho x Fondo x Alto	Ud/Caja	€/Caja
42337W	36	15ml	Blanco	150x150x122	1	2,90 €
42337WXL	36	15ml	Blanco	150x150x122	48	130,90 €
42337B	36	15ml	Azul	150x150x122	1	3,50 €
42337G	36	15ml	Verde	150x150x122	1	3,50 €
42337O	36	15ml	Naranja	150x150x122	1	3,50 €
42337Y	36	15ml	Amarillo	150x150x122	1	3,50 €
42339W	16	50ml	Blanco	150x150x122	1	2,90 €
42339WXL	16	50ml	Blanco	150x150x122	48	130,00 €
42339B	16	50ml	Azul	150x150x122	1	3,50 €
42339G	16	50ml	Verde	150x150x122	1	3,50 €
42339O	16	50ml	Naranja	150x150x122	1	3,50 €
42339Y	16	50ml	Amarillo	150x150x122	1	3,50 €

Racks para congelación ver páginas 236-237.

# Gradillas

## Gradillas de plástico para microtubos de PCR 96x0,2ml

- Gradilla con tapa para 96 (8x12) microtubos PCR 0,2ml individuales o en tiras.
- Fabricadas en polipropileno.
- Autoclavables.
- Tapa transparente en policarbonato para identificación.
- Apilables para ahorro de espacio.

Referencia	Capacidad	Tubos	Ud/Caja	€/Caja
<b>407001</b>	96	0,2ml	1	<b>3,90 €</b>
<b>407001XL</b>	96	0,2ml	25	<b>125,00 €</b>

Solicitar información de racks para congelación con estas gradillas.



● 407001

## Gradillas de plástico para microtubos de PCR 96x0,2ml

- Gradilla con tapa para 96 (8x12) microtubos PCR 0,2ml individuales o en tiras.
- Fabricada en polipropileno.
- Autoclavable.
- No apilable.

Referencia	Capacidad	Tubos	Ud/Caja	€/Caja
<b>42779</b>	96	0,2ml	1	<b>3,90 €</b>
<b>42779XL</b>	96	0,2ml	50	<b>170,00 €</b>



● 42779

## Gradillas de plástico para microtubos PCR 96x0,2ml

- Para almacenamiento de tubos, tiras o placas.
- Tapa de cierre independiente.
- Fabricado en polipropileno.
- Autoclavable.
- Apta para congelación.
- Apilable para ahorro de espacio.
- Colores: rojo, naranja, amarillo, verde y azul.
- Dimensiones: 135x95x37mm (Ancho x Fondo x Alto).

Ref.	Capacidad	Tubos	Ud/Caja	€/Caja
<b>42772</b>	96	0,2ml	5	<b>62,00 €</b>



● 42772

## Gradilla PCR rack 96x0,2ml.

- Construcción robusta en ABS y tapa deslizante en policarbonato.
- Tapa convertible en base cerrada para mantener el frío más tiempo.
- Con identificación alfanumérica, apilables, tapa desmontable.
- Permite uso en ultracongeladores -86°C.
- Dimensiones: 125x92x37mm (Ancho x Fondo x Alto).

Referencia	Descripción	Capacidad	Ud/Caja	€/Caja
<b>42340</b>	Gradilla PCR	96	1	<b>10,50 €</b>
<b>42340XL</b>	Gradilla PCR	96	5	<b>47,00 €</b>



● 42340XL

## Gradillas PCR para 96 tubos 0,2ml

- Gradilla en polipropileno para PCR.
- Admite tubos individuales 0,2ml o en tiras de 8 o 12 tubos.
- Capacidad: 96x0,2ml (formato: 8x12).
- Tapa abatible y desmontable.
- Pocillos identificables por número y letra.
- Dimensiones: 130x98x33mm (Ancho x Fondo x Alto).

Referencia	Descripción y capacidad	Color	Importe
<b>42346B</b>	Gradilla PCR 96x0,2ml	Azul	<b>10,70 €</b>
<b>42346G</b>	Gradilla PCR 96x0,2ml	Verde	<b>10,70 €</b>
<b>42346Y</b>	Gradilla PCR 96x0,2ml	Amarillo	<b>10,70 €</b>
<b>42346P</b>	Gradilla PCR 96x0,2ml	Rosa	<b>10,70 €</b>
<b>42346O</b>	Gradilla PCR 96x0,2ml	Naranja	<b>10,70 €</b>
<b>42346N</b>	Gradilla PCR 96x0,2ml	Natural	<b>10,70 €</b>



● 42346B

Racks para congelación ver páginas 236-237.

## Gradilla para tubos 0,2ml y 0,5ml

- Gradilla en polipropileno.
- Autoclavable y apta para ultracongeladores.
- Capacidad: 144x0,2ml o 100x0,5ml según modelo.
- Con tapa superior.
- Colores disponibles: natural, azul, verde, amarillo y rosa.
- Dimensiones: 130x130mm (Ancho x Fondo x Alto).

Referencia	Capacidad	Color	Dimensiones mm Ancho x Fondo x Alto	Importe
42250	144x0,2ml	Natural	130x130x32	9,90 €
42251	144x0,2ml	Azul	130x130x32	9,90 €
42252	144x0,2ml	Amarillo	130x130x32	9,90 €
42253	144x0,2ml	Verde	130x130x32	9,90 €
42254	144x0,2ml	Rosa	130x130x32	9,90 €
42260	100x0,5ml	Natural	130x130x37	9,50 €
42261	100x0,5ml	Azul	130x130x37	9,50 €
42262	100x0,5ml	Amarillo	130x130x37	9,50 €
42263	100x0,5ml	Verde	130x130x37	9,50 €
42264	100x0,5ml	Rosa	130x130x37	9,50 €

Racks para congelación ver páginas 236-237



● 42251

## Gradillas de plástico reversibles para microtubos y criotubos 0,5ml y 1,5ml

- Gradillas fabricadas en polipropileno autoclavable.
- Apropriadadas para congelación.

Referencia	Capacidad	Tubos	Color	Dimensiones	Ud/Caja	€/Caja
42191B	60	0,5/1,5ml	Azul	210x73x24mm	1	3,50 €
42191G	60	0,5/1,5ml	Verde	210x73x24mm	1	3,50 €
42191O	60	0,5/1,5ml	Naranja	210x73x24mm	1	3,50 €
42191R	60	0,5/1,5ml	Rojo	210x73x24mm	1	3,50 €
42193B	96	0,5/1,5ml	Azul	215x110x24mm	1	5,50 €
42193G	96	0,5/1,5ml	Verde	215x110x24mm	1	5,50 €
42193O	96	0,5/1,5ml	Naranja	215x110x24mm	1	5,50 €
42193R	96	0,5/1,5ml	Rojo	215x110x24mm	1	5,50 €

## Gradillas de plástico reversibles con tapa para microtubos y criotubos 0,5ml, 1,5ml y 2ml

- Gradillas fabricadas en polipropileno autoclavable.
- Apropriadadas para congelación.
- Capacidad: 96x1,5/2ml o 96x0,5ml.
- Dimensiones: 246x121x50mm (Ancho x Fondo x Alto).

Referencia	Capacidad	Tubos	Color	Ud/Caja	€/Caja
42345N	96	1,5/2ml	Natural	1	11,90 €
42345B	96	1,5/2ml	Azul	1	11,90 €
42345G	96	1,5/2ml	Verde	1	11,90 €
42345Y	96	1,5/2ml	Amarillo	1	11,90 €
42345P	96	1,5/2ml	Rosa	1	11,90 €

## Gradilla reversible (0,2-0,5ml) PCR para microtubos y 12x1,5ml en ambos lados

- Fabricada en polipropileno, autoclavable y con tapa.
- Por un lado admite 168x0,2ml individuales o en tiras y 12x1,5ml, por el otro lado admite tubos de 40x0,5ml y 12x1,5ml.
- Colores surtidos: amarillo, azul, naranja, rosa y verde.

Referencia	Descripción	Ud/Caja	€/Caja
42349	Gradilla reversible PCR con tapa	1	13,00 €
42349XL	Gradilla reversible PCR con tapa	5	62,50 €

## Gradilla para microtubos 1,5ml y 2ml

- Gradillas fabricadas en polipropileno.
- Autoclavable.
- Apropriadadas para congelación.
- Capacidad: 80 microtubos 1,5/2ml.
- Dimensiones: 225x67x28mm (Ancho x Fondo x Alto).

Referencia	Capacidad	Tubos	Color	Ud/Caja	€/Caja
42195	80	1,5/2ml	Azul	1	6,50 €
42196	80	1,5/2ml	Verde	1	6,50 €
42197	80	1,5/2ml	Rosa	1	6,50 €
42198	80	1,5/2ml	Amarilla	1	6,50 €
42199	80	1,5/2ml	Naranja	1	6,50 €





# Gradillas

## Gradillas extensibles Work2STORE para microtubos 0,2ml, 0,5ml, 1,5ml y 2ml

- Gradilla patentada con mecanismo de extensión para facilitar el trabajo de dispensación y toma de muestras.
- Dos versiones: para tubos de 1,5 y 2ml / para tubos de 0,5 y 0,2ml.
- Autoclavable a 121°C y apta para ultracongelación a -80°C.
- Apilable con identificación alfanumérica y tapa.
- Dimensiones cerrada: 133x133x480mm (Ancho x Fondo x Alto).  
abierta: 128x310x310mm (Ancho x Fondo x Alto).

Referencia	Capacidad	Tubos	Ud/Caja	€/Caja
<b>120018</b>	64 (8x8)	1,5/2ml	1	<b>39,80 €</b>
<b>120183</b>	64 (8x8)	0,5ml	1	<b>39,80 €</b>
	96 (12x8)	0,2ml		

Solicitar información de racks para congelación con estas gradillas.



● 120183

## Gradillas para microtubos en 3 niveles

- Autoclavables.
- Fabricadas en polipropileno.
- Nivel inferior para tubos PCR 0,2ml individuales o en tiras.
- Nivel medio para tubos 0,5ml.
- Nivel superior para tubos 1,5/2ml.
- Se pueden unir entre ellas.
- Se suministran individualmente o en caja de 6 en colores surtidos (rosa, natural, verde, azul, amarillo y naranja).

Referencia	Capacidad	Tubos	Ud/Caja	€/Caja
<b>42485</b>	24	0,2ml	1	<b>11,40 €</b>
	14	0,5ml		
	12	1,5/2.0ml		
<b>42485XL</b>	24	0,2ml	6	<b>53,00 €</b>
	14	0,5ml		
	12	1,5/2.0ml		



● 42485

## Gradillas flotantes para microtubos 1,5ml y 2ml

- Fabricadas en polipropileno.
- Para trabajar en baños de agua controlando la temperatura de la muestra.
- Patas desmontables.
- No autoclavable.
- Altura de 60mm con patas incluidas.

Referencia	Descripción	Dimensiones mm Ancho x Fondo x Alto	Importe
<b>42132</b>	Gradilla 16x1,5/2ml	102x102x60mm	<b>10,40 €</b>
<b>42134</b>	Gradilla 20x1,5/2ml	98mm Ø	<b>10,40 €</b>



● 42132

● 42134

## Gradillas flotantes de foam para microtubos 1,5ml, 2ml, 15ml y 50ml

- Fabricado en polietileno de alta densidad.
- Reutilizable y flexible para variedad de aplicaciones.
- Colores brillantes, gradilla en foam de polietileno de alta densidad. Son ideales para tubos flotando en baños de agua, tubos o vasos de precipitado.
- El foam resiste la absorción de agua por lo que pueden ser lavados y reutilizados.
- La gradilla incluye asa desmontable para facilitar sacar la muestra del baño.
- No recomendado para autoclavado.

● 42137



● 42136

● 42135



Ref.	Tubos	Capacidad	Ø. Pocillo	Color	Dimensiones Ancho x Fondo x Alto	Importe
<b>42135</b>	50 ml	4	29mm	Verde	137x165x65mm	<b>6,90 €</b>
<b>42136</b>	15 ml	8	16mm	Azul	57x172x65mm	<b>6,40 €</b>
<b>42137</b>	1,5-2ml	24	9,3mm	Amarillo	83x150x70mm	<b>7,20 €</b>

## Gradillas de plástico para criotubos/tubos 4/5ml

- Gradillas de polipropileno con tapa.
- Autoclavables a 121°C durante 20 minutos.
- Para uso en congeladores y ultracongeladores hasta -90°C.
- Para criotubos 4-5ml.
- Posiciones con graduación alfanumérica.



● 42494

● 42492

Referencia	Dimensiones Ancho x Fondo x Alto	Capacidad tubos	Color	Importe
42490	130x130x90 mm	81x4/5ml	Natural	6,45 €
42491	130x130x90 mm	81x4/5ml	Azul	6,45 €
42492	130x130x90 mm	81x4/5ml	Amarillo	6,45 €
42493	130x130x90 mm	81x4/5ml	Verde	6,45 €
42494	130x130x90 mm	81x4/5ml	Rojo	6,45 €

## Gradillas para criotubos

- Fabricadas en ABS y tapa de policarbonato.
- Rango de temperatura para su uso: -196°C a +70°C.
- Tapa transparente con identificación alfanumérica.
- Incluye puntos de drenaje para evitar condensaciones.
- Gradillas referencia 616001 para criotubos con tapón de cierre interno.

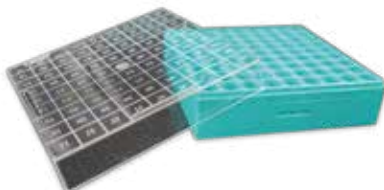

● 616021

Referencia	Criotubo	Capacidad	Dimensiones (Ancho x Fondo x Alto)	Ud/Caja	€/Caja
616001	2ml	100 (10x10)	134x134x52,3	1	6,00 €
616001XL	2ml	100 (10x10)	134x134x52,3	40	220,00 €
616021	2ml	81 (9x9)	134x134x51,5	1	6,15 €
616021XL	2ml	81 (9x9)	134x134x51,5	40	230,00 €
616121	4ml	81 (9x9)	134x134x83,4	1	7,00 €
616521	5ml	81 (9x9)	134x134x96,5	1	7,20 €

## Gradillas de plástico con tapa para microtubos y criotubos 1,5ml y 2ml

- Fabricadas en polipropileno con tapa y base con divisiones alfanuméricas.
- Autoclavables a 121°C aptas para ultracongeladores -86°C.
- Capacidad: 81 microtubos 1,5/2ml o criotubos 1-2ml.
- Dimensiones: 130x130x50mm (Ancho x Fondo x Alto).
- Colores surtidos: amarillo, azul, natural, rosa y verde.

● 42491



● 42493



Referencia	Capacidad	Tubos	Color	Dimensiones	Ud/Caja	€/Caja
42290	81	1,5-2ml	Natural	130x130x50mm	1	5,60 €
42291	81	1,5-2ml	Azul	130x130x50mm	1	5,60 €
42292	81	1,5-2ml	Amarillo	130x130x50mm	1	5,60 €
42293	81	1,5-2ml	Verde	130x130x50mm	1	5,60 €
42294	81	1,5-2ml	Rojo	130x130x50mm	1	5,60 €

Solicitar información de racks para congelación con estas gradillas.

## Gradillas de plástico con tapa para microtubos y criotubos 1,5ml y 2ml

- Fabricadas en polipropileno con divisiones alfanuméricas.
- Autoclavables a 121°C aptas para ultracongeladores -86°C.
- Con tapa unida con 3 bisagras y cierre.
- Capacidad: 100 microtubos 1,5/2ml.
- Dimensiones: 141x153,7x54,6mm (Ancho x Fondo x Alto).
- Colores surtidos: amarillo, azul, natural, rosa y verde.

● 42277



Referencia	Capacidad	Tubos	Ud/Caja	€/Caja
42277	100	1,5-2ml	5	29,00 €
42277C	100	1,5-2ml	100	515,00 €



### Racks

Ver páginas 236-237.

# Gradillas

## Gradillas de policarbonato para ultracongelación para tubos 1,5ml y 2ml

- Para temperaturas entre -196°C y +121°C.
- Autoclavable.
- Para ultracongeladores o contenedores de nitrógeno líquido.
- Sistema patentado para una perfecta orientación y acceso a muestras.
- Apilables y con orificios para drenaje.
- Pinza magnética para extracción de las gradillas y los tubos de racks de congelación.
- Tapa abatible con numeración y sistema de sujeción.
- Presentación: caja de cuatro gradillas con una pinza.
- Dimensiones: 133x133x53mm. (Ancho x Fondo x Alto).

Referencia	Capacidad	Tubos	Ud/Caja	€/Caja
<b>42481</b>	81	1,5-2ml	4	<b>62,40 €</b>
<b>42480</b>	100	1,5-2ml	4	<b>62,40 €</b>

Solicitar información para racks metálicos



● 42480

## Gradillas de policarbonato para ultracongelación para tubos 1,5ml, 2ml y 5ml

- Para temperaturas entre -196°C y +121°C.
- Autoclavable.
- Para ultracongeladores o contenedores de nitrógeno líquido.
- Apilables y con orificios para drenaje.
- Tapa con numeración.

Referencia	Capacidad	Tubos	Dimensiones		Ud/Caja	€/Caja
			Ancho x Fondo x Alto			
<b>42496</b>	81	1,5-2ml	133x133x52mm		1	<b>9,60 €</b>
<b>42497</b>	81	5ml	133x133x95mm		1	<b>18,20 €</b>
<b>42484</b>	25	1,5-2ml	75x75x52mm		1	<b>6,40 €</b>

Solicitar información para racks metálicos



● 42496

## 30093 Cajas para ultracongelación de portaobjetos

28,50 €

- Permite congelar hasta -80°C.
- Fabricada en policarbonato.
- Apilable y autoclavable.
- Capacidad para 100 portaobjetos.
- Dimensiones: 208x175x34mm (Ancho x Fondo x Alto).
- Permite su alojamiento en racks de ultracongelación.

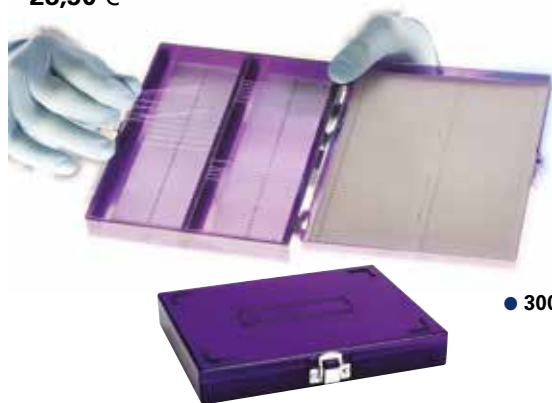

● 30093

## Contenedores para hielo con tapa

- Para guardar muestras sensibles en hielo.
- Fabricados en poliuretano de una pieza.
- Resistencia a temperatura: desde -196°C hasta +93°C.

Referencia	Capacidad	Color	Dimensiones		Ud/Caja	€/Caja
			Ancho x Fondo x Alto			
<b>3880357</b>	2,5 litros	Azul	330x280x122mm		1	<b>99,40 €</b>
<b>3880359</b>	4,5 litros	Verde	330x280x185mm		1	<b>132,00 €</b>

También disponible en otros colores: rojo, amarillo y negro



● 3880357

● 3880359



● 3880355



● 3880353



● 2735220



● 2731220



● 42499

## Gradillas refrigeradas

- Para enfriamiento rápido de las muestras mediante agua o hielo picado.
- Fabricada en poliestireno con soporte independiente para los tubos.

Referencia	Capacidad	Ud/Caja	€/Caja
<b>3880354</b>	50x1,5ml	1	<b>59,70 €</b>
<b>3880355</b>	15x15 o 50ml	1	<b>59,70 €</b>

## Gradilla acumuladora Cryo

- Capacidad 18 criotubos desde 1 hasta 2ml.
- Congelación a velocidad constante de 1°C/minuto.
- Contenedor de policarbonato y tapa en HDPE.
- Se puede atemperar en baño María.
- Capacidad 250ml.
- Dimensiones: 117mm diámetro x 86mm de alto.

**3880353 Gradilla acumuladora Cryo**

**90,00 €**

## Gradilla acumuladora para tubos PCR

- Para tubos PCR de 0,2ml individuales, en tiras o microplacas.
- Cambia de color púrpura a rosa cuando finaliza su actividad.
- Permite trabajar a 0°C durante 4 horas.
- Capacidad 96x0,2ml (formato: 8x12).

**2735220 Gradilla acumuladora con cambio de color para tubos PCR**

**52,00 €**

## Gradilla acumuladora LABCON

- Gradilla para congelación rápida para tubos entre 0,5ml y 2ml.
- Capacidad: 20 tubos de 0,5ml, 1,5ml y 2ml.
- Fabricada en policarbonato con gel térmico.
- Mantiene la temperatura de congelación durante más de 2 horas.

**2731220 Gradilla acumuladora hasta 0°C**

**104,00 €**

**2730220 Gradilla acumuladora hasta -20°C**

**104,00 €**

## Gradilla criogénica

- Fabricada en aluminio.
- Resistente hasta -350°C y autoclavable.
- Permite trabajar con hielo, nitrógeno líquido y agua.
- Capacidad: 35 tubos (7x5).
- Dimensiones: 135x100x36mm (Ancho x Fondo x Alto).

**42499 Gradilla criogénica para tubos desde 1 a 10ml**

**197,90 €**

# Gradillas refrigeradas

## Acumulador Quick Freeze

- Acumulador para congelación rápida de tubos hasta 2ml.
- Capacidad: 12 microtubos de 0,5ml hasta 2,0ml.
- Tapa graduada con numeración.
- Conserva la temperatura durante 45 min.
- Dimensiones: 151x108x125mm (Ancho x Fondo x Alto).
- Velocidad de congelación:
  - 2 minutos hasta -20° con isopropanol.
  - 3,2 minutos hasta 0° con agua.

**3880362 Acumulador Quick Freeze hasta -20°C**

**109,70 €**



● 3880362

## Acumulador MINI-COOLER

- Acumulador para congelación rápida.
- Tapa graduada con numeración.
- Fabricadas en policarbonato.
- Para tubos de 0,5-2ml.



● 3880374

Referencia	Temperatura	Capacidad	Tiempo Máx.	Color	Tapa	Dimensiones mm Ancho x Fondo x Alto	Importe
<b>3880370</b>	0°C	12	<1°C/3,5horas	Rojo	sin gel	151x108x125mm	<b>126,00 €</b>
<b>3880371</b>	-20°C	12	<-15°C/ 1hora	Amarillo	sin gel	151x108x126mm	<b>126,00 €</b>
<b>3880373</b>	0°C	32	<1°C/ 3,5horas	Rojo	sin gel	243x157x100mm	<b>204,00 €</b>
<b>3880374</b>	-20°C	32	<-15°C/2 horas	Amarillo	con gel	243x157x100mm	<b>204,00 €</b>

## Acumulador MINI-COOLER para tubos vacío de 5ml, 7ml y 10ml

- Código alfanumérico en la tapa transparente y el recipiente.
- Fabricadas en policarbonato resistente lleno de fluido de aislamiento no tóxico.
- Sin contacto directo entre el tubo y el aislamiento de fluido.
- Con topes antideslizantes.
- Temperatura 0°C.
- Color rojo.
- Capacidad 12 tubos.
- Tapas sin gel.
- Temperatura de almacenamiento <1°C durante 5 horas.
- Dimensiones: 197x140x190mm (Ancho x Fondo x Alto).

**3880377 MiniCooler para tubos de 12-13 mmØ**

**155,00 €**

- Por ejemplo tubos Vacutainer.

**3880378 MiniCooler para tubos de 16-17 mmØ**

**155,00 €**

- Por ejemplo tubos de centrifuga de 15ml.



● 3880378

## Acumulador PCR -20°C

- Rack extraíble de aluminio para 96x0,2ml, tiras de 0,2ml y microplaca PCR.
- Exterior en policarbonato.
- Graduación alfanumérica en el soporte de tubos.
- Mantiene la temperatura entre -15°C y -20°C durante 2 horas.
- Dimensiones: 220x163x150mm (Ancho x Fondo x Alto).

**3880380 Acumulador PCR -20°C**

**298,00 €**



● 3880380

## Contenedores para congeladores y ultracongeladores

- Contenedores para almacenar gradillas de cartón y plástico en congeladores y ultracongeladores, tanques de nitrógeno líquido, etc.
- Fabricados en acero inoxidable.
- Permiten congelar gradillas para microtubos de 0,2ml, 0,5ml, 1ml, 1,5ml, 1,8ml, 2ml, tubos de 5ml, 7ml, 10ml, 15ml, 50ml, etc., así como microplacas, placas Deep-Well, portaobjetos.
- También se realizan fabricaciones especiales para cualquier tipo de gradilla.

## Contenedores horizontales para gradillas de microtubos.

- Gradillas de dimensiones hasta 130x130x50mm (Ancho x Fondo x Alto).
- Extracción frontal.

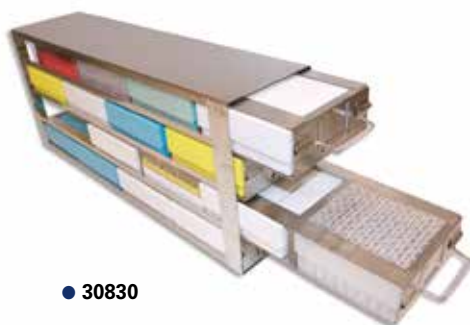

● 30830

Referencia	Dimensiones mm AnchoxFondo x Alto	Nº Gradillas Fondo x Alto	Altura máxima gradilla mm	Capacidad tubos aprox.	Importe
<b>30820</b>	140x424x236	12 (3x4)	54mm	1200x1,5/2ml	<b>115,00 €</b>
<b>30830</b>	140x554x236	16 (4x4)	54mm	1600x1,5/2ml	<b>125,00 €</b>
<b>30831</b>	140x554x295	20 (4x5)	54mm	2000x1,5/2ml	<b>149,00 €</b>
<b>30832</b>	140x692x295	25 (5x5)	54mm	2500x1,5/2ml	<b>174,00 €</b>
<b>30730</b>	140x414x226	18 (3x6)	33mm	4608x0,2ml	<b>212,00 €</b>
<b>30734</b>	140x549x263	28 (4x7)	33mm	5376x0,2ml	<b>234,00 €</b>

## Contenedores horizontales para gradillas hasta 78mm de altura (5ml)

- Gradillas de dimensiones hasta 137x137x78mm (Ancho x Fondo x Alto).

Referencia	Dimensiones mm AnchoxFondo x Alto	Nº Gradillas Fondo x Alto	Altura máxima gradilla mm	Capacidad tubos aprox.	Importe
<b>30836</b>	140x565x254	12 (4x3)	78mm	972x5ml	<b>122,00 €</b>
<b>30718</b>	140x580x254	15 (5x3)	78mm	1.215x5/7ml	<b>196,00 €</b>

## Contenedores para tubos 10/15/50ml

- Consultar indicando dimensiones de las gradillas.

## Contenedores verticales para gradillas

- Utilizables en congeladores y ultracongeladores horizontales.



Ref.	Dimensiones mm AnchoxFondo x Alto	Nº Gradillas	Altura máxima gradilla mm	Capacidad tubos aprox.	Importe
<b>30710</b>	138x143x338	6	52mm	600x1,5/2ml	<b>48,00 €</b>
<b>30711</b>	138x143x394	7	52mm	700x1,5/2ml	<b>56,00 €</b>
<b>30714</b>	138x143x562	10	52mm	1000x1,5/2ml	<b>72,00 €</b>
<b>30712</b>	138x143x619	11	52mm	1100x1,5/2ml	<b>80,00 €</b>
<b>30713</b>	138x143x731	13	52mm	1300x1,5/2ml	<b>90,00 €</b>
<b>30748</b>	138x143x567	7	76mm	567x4/5ml	<b>65,00 €</b>
<b>30766</b>	140x140x425	4	100mm	324x7ml	<b>128,00 €</b>
<b>30777</b>	140x140x640	17	34mm	2448x0,2ml	<b>175,00 €</b>

## Contenedores especiales: solicitar información y precios

- Contenedores para congelación de criomoldes.
- Contenedores para congelación de microplacas.
- Contenedores para congelación de portaobjetos.
- Contenedores para tubos de bioquímica, hematología, microbiología.

# Gradillas

## Contenedores de aluminio para gradillas

- Aptos para gradillas de plástico o cartón para tubos de 0,2, 0,5, 1,5 y 2ml..., placas microtiter, placas PCR, placas Deep-Well, tubos cónicos de 15 o 50ml,...
- Para su uso en congeladores o para transporte de muestras.
- LABOLAN puede fabricar racks a medidas bajo demanda.



● 39220

## Contenedores horizontales para microtubos 0,2/1,5/2ml

- Apertura frontal para extraer únicamente las gradillas precisas.

Referencia	Modelo	Dimensiones mm AnchoxFondoXAlto	Gradillas Capacidad	Tubos Capacidad	Altura Gradilla	Importe
<b>39220</b>	LBL.AG4	140x565x240	16	1600x1,5/2ml	50mm	<b>199,80 €</b>
<b>39222</b>	LBL.AP4	140x440x240	12	1200x1,5/2ml	50mm	<b>205,50 €</b>
<b>39224</b>	LBL.AG3	140x565x240	12	972x4/5ml	75mm	<b>214,40 €</b>
<b>39226</b>	LBL.AP3	140x440x240	9	729x4/5ml	75mm	<b>205,50 €</b>
<b>39227</b>	LBL.AX3	140x565x260	30	2880x0,2ml	2x35mm	<b>214,40 €</b>
<b>39228</b>	LBL.AZ3	140x440x260	24	1728x0,2ml	2x35mm	<b>205,50 €</b>
<b>39229</b>	LBL.AT2	140x565x240	8	648x5ml	100mm	<b>218,00 €</b>

Solicitar oferta de contenedores completos con gradillas

## Contenedores horizontales para microplacas

- Apertura frontal para extraer únicamente las microplacas deseadas.
- Admite microplacas, placas Deep-Well, contenedores microtubos 1,2 y 2,2ml.

Referencia	Modelo	Dimensiones mm AnchoxFondoXAlto	Gradillas Microplacas	Altura útil	Importe
<b>39240</b>	LBL.APH	143x565x240	72	50mm	<b>209,50</b>

Contenedores para microplacas horizontales y verticales consultar.



● 39240

## Contenedores horizontales para tubos cónicos 15ml y 50ml

Referencia	Modelo	Dimensiones mm AnchoxFondoXAlto	Gradillas capacidad	Importe
<b>39260</b>	LBL.AFP	120x560x127	88x15ml	<b>202,50 €</b>
<b>39262</b>	LBL.AFG	120x560x127	42x50ml	<b>202,50 €</b>

Solicitar oferta de contenedores completos con gradillas



● 39262

● 39260

## Contenedores de plástico para gradillas

- Contenedores modulares configurables a voluntad en posición horizontal o vertical con las unidades que se desee.
- Total flexibilidad y adaptación al espacio disponible.
- Fabricados en polipropileno.
- Para almacenar gradillas en congeladores -90°C.
- Para gradillas de cartón o plástico de 130x130x50mm.
- Dimensiones aprox. módulo: 140x140x60mm (Ancho x Fondo x Alto).
- Cada combi-módulo puede contener una gradilla.



**39950 Combi-módulo para formación de contenedores, 165,00 €  
caja de 25 Uds**

Accesorios		
<b>39951</b>	Asa para contenedor vertical	<b>6,50 €</b>
<b>39952</b>	Asa para contenedor horizontal	<b>6,50 €</b>

Solicitar oferta de contenedores completos con gradillas

## Baño de flotación



● 51010

### 51010 Baño de flotación para cortes de tejidos

- Interior fabricado en aluminio anodizado de color negro para una óptima visualización de los cortes.
- Exterior recubierto en epoxi.
- Regulación analógica hasta 90°C.
- Se suministra con tapa.
- Superficie perimetral calefactada para preparaciones.
- Voltaje: 230V/50Hz.



### 52010 Baño de flotación para cortes de tejidos con pantalla digital

- Se muestra la temperatura real y preestablecida.
- Funciones de memoria y restauración automática. Después del arranque todos los datos de temperatura preajustados se almacenan automáticamente en el sistema.
- Interior fabricado en aluminio anodizado de color negro para una óptima visualización de los cortes.
- Exterior recubierto en epoxi.
- Regulación por microprocesador y pantalla digital hasta 90°C.
- Voltaje: 230V/50Hz.



● 52010

### 41052 Baño de flotación de precisión para cortes de tejidos

- Precisión excelente de temperatura  $\pm 0,5^\circ\text{C}$ .
- Interior fabricado en aluminio anodizado de color negro para una óptima visualización de los cortes.
- Exterior en aluminio recubierto de epoxi.
- Regulación analógica de temperatura hasta 80°C.
- Indicadores de calentamiento y de funcionamiento.
- Soporte para termómetro y termómetro de control.
- Voltaje: 230V/50Hz.



● 41052

Referencia	Temperatura °C	Precisión	Capacidad	Potencia W	Dimensiones Ø x Alto Exterior mm	Dimensiones Ø x Alto Interior mm	Voltaje	Importe
51010	amb...+90°C	$\pm 1,5^\circ\text{C}$	1.7 Litros	250	330Ø x95	200 Øx60	230V/50Hz	524,00 €
52010	amb...+90°C	$\pm 1^\circ\text{C}$	2 Litros	200	360x350x120	240x180x50	230V/50Hz	849,00 €
41052	amb...+80°C	$\pm 0,5^\circ\text{C}$	1.7 Litros	300	280Øx100	200 Øx60	230V/50Hz	695,00 €

## Baño de flotación con cubeta extraíble y placa calefactora integrada



● 51013

- Cuerpo exterior fabricado en acero recubierto de epoxi.
- Cubeta interior extraíble en vidrio Pyrex de 1,2 litros de capacidad.
- Sonda de temperatura en soporte articulado con sistema de seguridad que corta el suministro de energía cuando la cubeta ha sido retirada.
- Control por microprocesador.
- Temperatura regulable del baño entre +20°C y +70°C (precisión  $\pm 1^\circ\text{C}$ ).
- Sistema de iluminación con lámpara de neón de 6W.
- Placa calefactora 350x100mm en la parte superior para 24 preparaciones.
- Regulación de temperatura de la placa calefactora hasta 65°C.
- Potencia: 350W.
- Dimensiones exteriores: 350x365x155mm (Ancho x Fondo x Alto).
- Peso: 8Kg.
- Voltaje: 230V/50-60Hz.

### 51013 Baño de flotación Bio-Optica con cubeta de vidrio y placa calefactora

1.455,00 €

### 51014 Cubeta Pyrex de repuesto

86,50 €



### Calefactor para pinzas y compactadores de moldes

- Ayuda en la orientación y posicionamiento de las muestras durante la inclusión de parafina.
- Mantiene una óptima temperatura de las pinzas 63°C-70°C.
- Compactadores para tamaños estándar y supermega.

**42780 Calefactor para pinzas y pinzas lisas de 1mm y de 2mm 1.298,00 €**

**42781 Calefactor para pinzas y pinzas con dientes de 1mm y de 2mm 1.298,00 €**

#### Accesorios

**42782 Compactador para bloques 8x8mm 317,00 €**

**42783 Compactador para bloques 16x16mm 334,00 €**

**42784 Compactador para bloques 28x25mm 334,00 €**



● 42780



● 72784 - 42783 - 42782

### Dispensador de parafina

**47614 Dispensador de parafina 1.898,00 €**

- Dispensador de parafina de 7,5 litros de capacidad.
- Parafina líquida en 30 minutos.
- Control por microprocesador con pantalla digital.
- Grifo de dosificación de parafina con filtro.
- Grifo con 3 posiciones.
- Tanque interior en acero inoxidable.
- Recubrimiento antibacteriano.
- Temperatura regulable +20°C a +70°C ( $\pm 1^\circ\text{C}$ ).
- Dimensiones Ancho x Fondo x Alto: 181x420x350mm.
- Peso: 7Kg.
- Voltaje 220-240V/50-60Hz (Opcional 110-120V/50-60Hz).



● 47614

### Desbastador de parafina

**42832 Desbastador de parafina 688,00 €**

- Pantalla digital.
- Control de la temperatura por microprocesador entre 0°C y 90°C ( $\pm 0,1^\circ\text{C}$ ).
- Memoria de los últimos valores seleccionados.
- Alimentación eléctrica: 220V $\pm 10\%$  50Hz.
- Potencia: 150W.
- Dimensiones: 255x180x155mm (Ancho x Fondo x Alto).
- Peso: 3kg.



● 42832

### Estufa

**504136 Estufa para histología IDL.HD36 1.184,00 €**

- Regulación electrónica de temperatura con pantalla digital.
- Convección natural de aire.
- Temperatura regulable entre ambiente +5°C hasta 100°C.
- Termostato de seguridad por sobrettemperatura.
- 2 bandejas interiores de acero inoxidable.
- Homogeneidad:  $\pm 2\%$ .
- Estabilidad:  $\pm 0,3\%$ .
- Pantalla digital para temperatura seleccionada y temperatura actual.
- Programación de tiempo hasta 99 horas y 99 minutos.
- Función de retardo para inicio.
- Dispositivo de inmovilización del mando del termostato.
- Capacidad: 36 litros.
- Potencia: 1230W.
- Dimensiones interiores Ancho x Fondo x Alto: 300x360x320mm.
- Dimensiones exteriores Ancho x Fondo x Alto: 460x650x430mm.
- Peso: 35Kg.
- Voltaje: 230V/50-60Hz.

**INDELAB**



● 504136





● 42828

### Placas calefactoras para histología

- Placas calefactoras para secado de preparaciones.
- Superficie de trabajo en aluminio de 8mm anodizado de color negro.
- Exterior en acero recubierto de epoxi.
- Control por microprocesador con pantalla digital.
- Regulación de temperatura hasta +90°C.
- Precisión: ±2°C.
- Voltaje: 230V/50Hz.

Referencia	Temperatura °C	Precisión	Tamaño Placa Ancho x Fondo x Alto	Dimensiones Exterior Ancho x Fondo x Alto	Peso	Potencia	Voltaje	Importe
42828	amb...+90°C	±2°C	380x150mm	380x150x100	2Kg	230W	230V/50Hz	698,00 €



● 42838

### Placa calefactora para histología

- Placa calefactora para secado de preparaciones.
- Superficie de trabajo en aluminio de 8mm anodizado de color negro.
- Exterior en acero recubierto de epoxi.
- Control por microprocesador con pantalla digital.
- Regulación de temperatura hasta +90°C.
- Memoria de temperatura.
- Voltaje: 230V/50Hz (110V/60Hz opcional).

Referencia	Temperatura °C	Precisión	Tamaño Placa Ancho x Fondo x Alto	Dimensiones Exterior Ancho x Fondo x Alto	Peso	Potencia	Voltaje	Importe
42838	amb...+90°C	±1°C	300x300mm	360x350x120	6Kg	200W	230V/50Hz	859,00 €



● 43822

### 43822 Placa calefactora para histología

896,00 €

- Capacidad hasta 48 portaobjetos estándar 76x26mm.
- Temperatura regulable desde 30°C hasta 115°C.
- Con soporte extraíble para apoyo de los portaobjetos.
- Exterior fabricado en aluminio.
- Se puede calefactar directamente en la superficie o en los soportes.
- Dimensiones: 395x196x105mm (Ancho x Fondo x Alto).
- Voltaje: 230V/50-60Hz.



● 42822

### Placas calefactoras para histología

- Diseñadas para un correcto secado de preparaciones con tejidos.
- Control por microprocesador y pantalla digital.
- Provista de railes para soporte de las preparaciones.
- Permite una inclinación de 10° para un mejor secado de las muestras.
- Los railes pueden ser colocados según las necesidades del usuario.
- Exterior con pintura antimicrobiana, inhibidor de bacterias y virus.
- Placa calefactora en color negro mate para facilitar el contraste.
- Calentamiento ultrarrápido.
- Temperatura regulable hasta 95°C.
- Memoria de temperatura para un rápido inicio.
- Referencia 42821 placa mini con temperatura fija de 75°C. Sin varillas soporte.
- Voltaje: 100-230V/50-60Hz.

● 42823



● 42821

Referencia	Placa	Dimensiones Ancho x Fondo x Alto	Nº varillas	Importe
42821	Placa 145x145	145x145x65	-	Consultar
42822	Placa 180x450	183x450x85,5	4	Consultar
42823	Placa 280x450	282x450x85,6	6	Consultar

### Accesorios

42822T	Tapa acero inoxidable para 42822	Consultar
42823T	Tapa acero inoxidable para 42823	Consultar

### 42811 Placa fría BCP170 para enfriamiento de bloques de parafina -10°C

- Placa de congelación en aluminio anodizado.
- Capacidad: 70 bloques.
- Temperatura de trabajo -10°C para evitar la condensación por goteo (modificable).
- Refrigerante R134A sin CFC.
- Dimensiones: 410x605x405mm (Ancho x Fondo x Alto).
- Dimensiones placa fría: 370x350mm (Ancho x Fondo).
- Peso: 24kg.
- Voltaje: 230V/50-60Hz.

2.930,00 €



● 42811

### 42812 Placa fría BCP230 para enfriamiento de bloques de parafina -20°C

- Placa de congelación en aluminio anodizado.
- Capacidad: 300 bloques.
- Temperatura de trabajo -20°C para evitar la condensación por goteo (modificable).
- Refrigerante R134A sin CFC.
- Tapa de plexiglas.
- Permite congelar hasta 200 bloques en 30 minutos.
- Cubeta con 48mm de altura.
- Dimensiones: 410x605x405mm (Ancho x Fondo x Alto).
- Dimensiones placa fría: 370x350mm (Ancho x Fondo).
- Peso: 24kg.
- Voltaje: 230V/50-60Hz.

3.277,00 €



● 42812

### 42815 Placa fría

- Dimensiones área de congelación: 310x300mm (Ancho x Fondo).
- Capacidad: 80 cassettes de parafina.
- Temperatura de trabajo a -10°C.
- Dimensiones: 580x340x390mm (Ancho x Fondo x Alto).
- Peso: 27kg.
- Potencia: 450W.
- Voltaje: 230V/50-60Hz.

2.098,00 €

### 42816 Placa fría -10°C/-15°C

- Capacidad: 80 cassettes de parafina.
- Temperatura regulable de trabajo -0°C a -15°C.
- Dimensiones: 660x380x430mm (Ancho x Fondo x Alto).
- Dimensiones área de congelación: 310x300mm (Ancho x Fondo).
- Peso: 27kg.
- Potencia: 450W.
- Voltaje: 230V/50-60Hz.

2.575,00 €

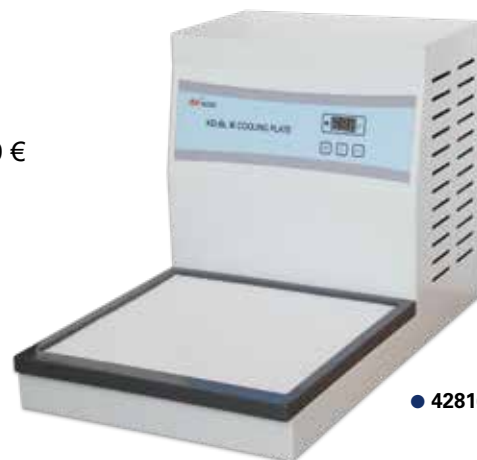

● 42816

Referencia	Temp. °C	Precisión	Dimensiones mm (Ancho x Fondo x Alto)		Peso kg	Potencia W	Importe
			Placa	Exteriores			
42882	-10°C	±0,5°C	370x350	410x605x405	25	600W	2.930,00 €
42823	-20°C	±0,5°C	370x350	410x605x405	24	600W	3.277,00 €
42815	-10°C	±1,0°C	310x300	580x340x390	27	300W	2.098,00 €
42816	-15°C	±1,0°C	340x320	680x380x430	28	300W	2.575,00 €

### 42825 Placa fría ICEBERG

- Placa no eléctrica, con acumulador de frío por gel.
- La placa permite trabajar durante 3-5 horas a -20°C.
- Carcasa exterior en aluminio.
- Capacidad: 36 bloques.

375,00 €



● 42825

### Centro de inclusión de parafina de tejidos en bloques BEC150 + BCP170

- Sistema modular compuesto por 2 módulos: módulo dispensador que incluye las zonas calefactadas y la placa fría.
- La superficie de trabajo de los 2 módulos están a la misma altura, para facilitar la transferencia de las muestras entre ambos.

#### 47290 Dispensador de parafina BEC150



- Control por microprocesador con pantalla táctil 4,3" resistente a disolventes.
- Cuerpo exterior en acero recubierto de epoxi de fácil limpieza.
- Depósito de parafina de 4 litros de capacidad con dos sensores de nivel.
- Superficie de trabajo calefactada de aluminio.
- Raspadores de parafina a ambos lados para pulir los cassettes de parafina sobrante.
- Dosificador automática de la parafina, con sensor de proximidad, libre de mantenimiento y mediante accesorio opcional por pedal.
- Regulación del flujo de parafina.
- Control del estado de la parafina por colores (verde listo para usar).

● 47290 + 42811

- Punto de enfriamiento Peltier, rápido hasta -3°C de 80x65mm.
- Dispone de 2 compartimentos para almacenar y calefactar cassettes y moldes con temperatura regulable entre 50°C y 75°C.
- El calentador de cassettes permite incluir racks de procesadores de tejidos.
- Programación de tiempo y días de trabajo.
- Control en pantalla del nivel de parafina.
- Soporte para 6 pinzas, extraíbles para limpieza en ambos lados.
- Preinstalación para acoplar pinzas calefactadas o compactadores de bloques calefactados al módulo dispensador (en ambos lados).
- Dos bandejas para recogida de parafina, diseñadas para incluir bandejas de papel plastificado desechable evitando así limpiezas difíciles.
- Almohadillas laterales para las muñecas.
- Control de temperatura entre 50 y 75°C a través de la pantalla táctil.
- Depósito de parafina.
- Compartimento para moldes y compartimento para cassetes.
- Iluminación LED para una perfecta iluminación con 4 niveles de intensidad que permite iluminar uniformemente el área de trabajo.
- Dimensiones: 560x605x405mm (Ancho x Fondo x Alto).
- Peso: 18 kg.
- Potencia: 600W.
- Voltaje: 230V/50-60Hz.



● 42812

#### 42811 Placa fría BCP170 para enfriamiento de bloques de parafina -10°C

- Placa de congelación en aluminio anodizado.
- Capacidad: 70 bloques.
- Temperatura de trabajo -10°C para evitar la condensación por goteo (modificable).
- Refrigerante R134A sin CFC.
- Dimensiones: 410x605x405mm (Ancho x Fondo x Alto).
- Dimensiones placa fría: 370x350mm (Ancho x Fondo).
- Peso: 24kg.
- Voltaje: 230V/50-60Hz.



● 42811

Referencia	Estación	Importe
47290	Dispensador de parafina BEC150	7.328,00 €
42811	Placa fría BCP170 para 70 cassettes	2.930,00 €
42812	Placa fría BCP230 para 300 cassettes	3.277,00 €

Accesorios		
47293	Pedal para dispensación de parafina	210,00 €
47294	Pinzas calefactadas 1mm, 2mm o 4mm	583,00 €
47295	Compactadores calefactados (8x8mm, 16x16mm o 28x25mm)	462,00 €
47296	Bandejas para parafina C/40 unidades	25,50 €
47298	Raspador de cera C/3 unidades	30,00 €
47299	Lupa auxiliar y soporte	247,00 €

### Criostato

- Corte de muestras en congelación tanto para rutina como investigación.
- Posibilidad de utilizar tanto cuchillas desechables como cuchillas estándar.
- Cámara de corte de amplias dimensiones.
- Portamuestras de diferentes tamaños.
- Sistemas opcionales para esterilización de la cámara (lámpara UV), corte motorizado; sistema de vacío para recogida de restos de corte.



### Microtomo

- Microtomos de rotación para corte de muestras incluidas en parafina.
- Avance manual o automático del portamuestras según modelos.
- Equipos con posibilidad de corte motorizado para aplicaciones especiales.
- Portacuchillas para cuchillas desechables o cuchillas estándar.
- Portamuestras para cassettes o bloques.
- Espesor de corte de 0,5 a 100 micras.



### Procesador de tejidos tipo carrusel

- Procesamiento automático de tejidos con 12 contenedores para reactivos y parafina.
- Programación de tiempo y agitación en cada estación y tiempo de retardo de comienzo del proceso.
- Sistema de filtración de los vapores generados en las estaciones.
- Capacidad de procesado de 100 cassettes. Posibilidad de duplicar la capacidad incorporando un segundo cestillo para muestras.



### Procesador de tejidos por infiltración al vacío

- Procesamiento automático por infiltración al vacío de hasta 600 cassettes.
- Sistema cerrado de circulación de líquidos que evita el contacto con los reactivos.
- Pantalla táctil que permite la gestión rápida y sencilla de todos los parámetros de trabajo.
- Sistema de gestión de reactivos con selección automática del más adecuado.

### Estación automática de tinción y montaje

- Sistema compuesto por teñidor automático de portaobjetos, unidad de transferencia de cestillos y montador automático de preparaciones.
- Teñidor automático multitarea que puede trabajar con varias técnicas simultáneamente. Permite definir diferentes programas.
- Capacidad de 40 portaobjetos por cestillo.
- Montador automático que permite trabajar con diferentes tamaños de cubreobjetos. Posibilidad de trabajar con diferentes tipos de medios de montaje.





● 107810



● 107804



● 107806



## Impresora de portaobjetos

- Impresora por transferencia térmica para portaobjetos.
- Se puede imprimir en blanco y negro o a color en alta definición HD, textos alfanuméricos, imágenes, logotipos Data Matrix o referencias 2D.
- Se puede integrar en el sistema de gestión del laboratorio.
- Cargador para 100 portaobjetos con iluminación LED para comprobación.
- Velocidad de impresión por minuto: 9 portaobjetos en blanco y negro, y 5 portaobjetos color.
- Se puede imprimir en 8 colores diferentes.
- Dimensiones: 180x320x219mm (Ancho x Fondo x Alto).
- Peso: 7,62Kg.

**107810 Impresora Primera para portaobjetos**

**Consultar**

### Accesorios

**50025/BK** C/2500 portaobjetos banda blanca, canto pulido

**Consultar**

## Impresora de cassettes

- Impresora por transferencia térmica para cassettes de parafina.
- Se puede imprimir en blanco y negro o a color en alta definición HD, textos alfanuméricos, imágenes, logotipos Data Matrix o referencias 2D.
- Capacidad: 4 compartimentos de 40 cassettes.
- Para trabajar con cassettes de parafina estándar con inclinación 35° o 45°, con tapa o sin tapa.

**107804 Impresora para cassettes Primera con carga automática**

**Consultar**

- Velocidad de impresión minuto: 8 cassettes en blanco y negro, y 5 cassettes en color.
- Dimensiones: 305x658x490mm (Ancho x Fondo x Alto).
- Peso: 33,6kg.

**107806 Impresora para cassettes Primera con carga manual**

**Consultar**

- Velocidad de impresión minuto: 9 cassettes en blanco y negro, y 5 cassettes en color.
- Dimensiones: 222x244x244mm (Ancho x Fondo x Alto).
- Peso: 7,6kg.

### Accesorios

Referencia	Descripción	Color	Ud/Caja	€/Caja
<b>100713LCMB</b>	Cassettes microbiopsias en tiras	Blanco	2000 (20x80)	<b>Consultar</b>
<b>110720/PR</b>	Cassettes con tapa en tiras	Blanco	1600 (20x80)	<b>Consultar</b>
<b>110721/PR</b>	Cassettes con tapa en tiras	Azul	1600 (20x80)	<b>Consultar</b>
<b>110722/PR</b>	Cassettes con tapa en tiras	Amarillo	1600 (20x80)	<b>Consultar</b>
<b>110723/PR</b>	Cassettes con tapa en tiras	Lila	1600 (20x80)	<b>Consultar</b>
<b>110724/PR</b>	Cassettes con tapa en tiras	Naranja	1600 (20x80)	<b>Consultar</b>
<b>110725/PR</b>	Cassettes con tapa en tiras	Rosa	1600 (20x80)	<b>Consultar</b>
<b>110726/PR</b>	Cassettes con tapa en tiras	Verde	1600 (20x80)	<b>Consultar</b>

Otros colores disponibles: azul, amarillo, naranja, rosa, verde...

### Procesador automático

- Procesador para la preparación de tejidos.
- Versión de carrusel o de suelo.
- Procesadores al vacío.
- Procesadores hasta 300 biopsias en 45 minutos.



### Cabina móvil de filtración vertical FLOWLAN GN

- Cabina de filtración vertical sin conducto de evacuación al exterior.
- Diseñada para la filtración de diferentes gases, vapores, olores y partículas en suspensión.



### Sistema de hibridación

● 508300

#### 107830 Sistema para hibridación FISH

- Para procedimientos de hibridación in situ.
- Pantalla touch-screen, para programación.
- Exportación de resultados mediante USB.
- 4 modos de trabajo:
  - Hibridación.
  - Desnaturalización e hibridación.
  - Modo personalizado.
  - PCR in situ.
- Capacidad: 12 preparaciones.
- Temperatura programable: amb + 5°.. + 99,9° (±1°C).
- Temporizador programable desde 1 s a 99h 59m 59s.
- Tiempo de 37°C a 95°C: 3 min.
- Tiempo de 95°C a 45°C: 5 min.
- Dimensiones: 225x420x143 (Ancho x Fondo x Alto).
- Potencia: 350W.
- Peso: 5,8kg.
- Voltaje: 230V (50/60Hz).

*Consultar*



● 107830

### Mesas de tallado TRIMMING TECH



- Estación de trabajo específica para el corte y tallado de piezas en laboratorios de anatomía patológica e histología.
- Fabricadas interior y exteriormente en acero inoxidable, con los laterales y la ventana frontal motorizada en vidrio de seguridad.
- Diseñadas para proteger al operador y al ambiente de las muestras conservadas en formol.
- Triple sistema de aspiración (inferior, frontal y superior) para una mayor eficiencia en la aspiración y filtración de los vapores.
- El flujo de aire se canaliza por la parte inferior de la mesa, horizontalmente por el fondo y verticalmente por la parte superior.
- Esquinas redondeadas para facilitar la limpieza.
- Iluminación interior de 1500 lux.
- Cubeta de lavado de 400x400x200mm con grifo/ducha extraíble para agua fría/caliente con accionamiento por pedal.
- Cubeta para formol 300x150x100mm, con cestillo y tapa.
- Sistema de dosificación y recogida de formol automático mediante bomba dosificadora y drenaje a tanque con sensores de nivel.
- Dos depósitos de 10 litros de capacidad.
- Mueble inferior con filtración de vapores, con carro extraíble para los depósitos de formol.
- Cortina de agua regulable en la parte inferior de las zonas de trabajo.
- Bloque de filtración con filtro y prefiltro específico para formol.
- Tomas de corriente interiores.
- Velocidad de aspiración de 0,7 m/s con sistema de autorregulación automática en función de la posición de la ventana frontal.
- Panel de control con pantalla táctil (touch-screen) para puesta en marcha, control de la iluminación, alarmas, subida y bajada motorizada de la ventana frontal, regulación de la velocidad en la posición manual, control de UV, monitorización de los parámetros de funcionamiento, indicador de cambio de filtro, etc.
- Tabla en nylon para corte de dimensiones: 350x450x20mm.  
(Ancho x Fondo x Alto)
- Preparadas para integrar sistema de imagen digital.
- Incluye un kit de limpieza.
- Salida superior de 250mm Ø.
- Voltaje: 230V/50-60Hz.

#### Elementos opcionales:

Sistema macro de imagen digital, lámpara UV, filtro HEPA, portacuchillos magnético, dictáfono, luz fría, triturador, etc.

Referencia	Estación	Dimensiones en mm Ancho x Fondo x Alto	Caudal	Peso	Importe
19310900	Trimming Tech 900	900x750x2330	900m <sup>3</sup> /h	100Kg	<b>Consultar</b>
19311300	Trimming Tech 1300	1300x750x2330	1300m <sup>3</sup> /h	140Kg	<b>Consultar</b>
19311500	Trimming Tech 1500	1500x750x2360	1460m <sup>3</sup> /h	160Kg	<b>Consultar</b>
19311800	Trimming Tech 1800	1800x750x2360	1850m <sup>3</sup> /h	190Kg	<b>Consultar</b>

#### Accesorios

1930596	Sistema de imagen integrado en la mesa con PC pantalla táctil	<b>Consultar</b>
1930597	Sistema de imagen sobre soporte externo	<b>Consultar</b>
1930598	Portacuchillos magnético	<b>Consultar</b>
1930599	Dispensador de papel	<b>Consultar</b>
1930590	Lámpara UV con cortina de protección*	<b>Consultar</b>
1930591	Lámpara UV	<b>Consultar</b>
1930592	Triturador	<b>Consultar</b>
1930593	Regla milimetrada	<b>Consultar</b>
1930594	Lámpara luz fría	<b>Consultar</b>
1930595	Depósito para sólidos	<b>Consultar</b>

\*Accesorio instalable solo en la fase de producción.





### Mesa con aspiración y filtración para recepción de muestras

- Fabricada íntegramente en acero inoxidable.
- Doble sistema de aspiración (inferior y frontal) para conseguir una mayor eficiencia en la aspiración y filtración de los vapores.
- El flujo de aire se canaliza por la parte inferior de la mesa, y horizontalmente hacia el fondo por el peto posterior de 300mm de altura.
- Incluye prefiltro y filtro específico de aluminio para formol.
- Zona de trabajo con bandeja perforada en acero inoxidable, situada encima de una cubeta para recogida de derrames.
- 3 modelos de 1300, 1500 o 1800mm de longitud.
- Voltaje: 230V/50-60Hz.

#### Panel de control con pantalla digital que regula:

- Puesta en marcha/paro.
- Regulación de la velocidad de aspiración.
- Alarmas por saturación del filtro.
- Incluye: kit de limpieza.



#### Accesorios

<b>50-130-001</b>	Mesa aspiración y filtración 1300x750x1200mm	<b>8.967,00 €</b>
<b>50-150-001</b>	Mesa aspiración y filtración 1500x750x1200mm	<b>9.454,00 €</b>
<b>50-180-001</b>	Mesa aspiración y filtración 1800x750x1200mm	<b>10.329,00 €</b>

### Cabina de aspiración y filtración de sobremesa en acero inoxidable

- Cabinas para trabajar en tinciones manuales o en montaje de preparaciones en laboratorios de anatomía patológica.
- Iluminación interior 1500 lux.
- Ventana frontal motorizada.
- Salida superior de 250mm Ø.
- Controlada por microprocesador.
- 3 modelos de 900, 1300 o 1500mm de longitud.

#### Pantalla digital táctil a color:

- Puesta en marcha/paro.
- Control de la iluminación interior.
- Control de la lámpara UV (lámpara UV opcional).
- Visualización de alarmas.
- Posición de autorregulación de la velocidad en función de la posición de la ventana frontal.
- Control de la velocidad en posición manual.
- Control y visualización de estado del motor.
- Indicador de cambio de filtro.
- Filtro y prefiltro de carbón activo para disolventes.
- Opcional: filtro de alúmina para formol.



### Mesa para cortes de tejidos "MICROTOME BENCH"

- Estación de trabajo para realización de cortes de tejidos con microtomos.
- Estructura metálica de acero laminado.
- La estación de trabajo integra en la superficie de trabajo: una placa fría, un baño para recogida de cortes y una placa caliente.
- Control de funciones por microprocesador con pantallas digitales, indicativas de los parámetros de control: temperatura,...
- Sistema de iluminación con lámpara articulada de 500mm, 11W.

#### Integra los siguientes elementos:

- Placa fría completa con tapa, con sistema que evita condensaciones.
  - Dimensiones: 310x300x60mm (Ancho x Fondo x Alto), con capacidad hasta 170 cassettes.
  - Temperatura regulable desde +20°C hasta -20°C.
- Baño de flotación con cubeta extraíble.
- Sonda de temperatura PT100.
- Sistema de iluminación integrado de 6W.
  - Temperatura regulable hasta +70°C.
- Placa calefactora 130x310mm.
  - Capacidad hasta 24 portaobjetos.
  - Temperatura regulable hasta +70°C.

#### 40-300-400 Mesa TMB para microtomo

- Potencia: 1.600W.
- Dimensiones: 1500x800x1775mm (Ancho x Fondo x Alto).
- Peso: 120Kg.
- Microtomo no incluido.



**9.974,00 €**



## Sierra para autopsias

- Sierra de autopsias con sistema de extracción y filtración que garantizan el máximo nivel de protección frente a posibles agentes patógenos.
- Constituida por sierra totalmente estanca y sumergible. Para limpieza y desinfección.
- Sistema de extracción controlado con pulsador situado en la propia sierra.
- Tubo extractor de 3 metros. Interiormente pulido para su limpieza y desinfección.
- Prolongador de sierra para facilitar el trabajo.
- El módulo de control dispone de un variador de velocidad para el corte.

### Características de la sierra

- Rango de velocidad: 0-14000rpm.
- Potencia del motor: 100W.
- Longitud del cable: 5 metros.
- Peso: 1,15Kg.
- Nivel sonoro: 70dB

### Sistema extractor

- Potencia: 1kW.
- Nivel sonoro: 58dB.
- Filtración: 99,997% partículas superiores a 0,5 micras.
- Aspiración: 2500mm columna de agua.
- Capacidad de recogida: 7,5 litros.
- Voltaje: 230V/50Hz.

### Niveles de filtración incluidos

- Nivel 1: Bolsa interna desechable de papel con cierre, que retiene los desechos.
- Nivel 2: Bolsa de tela que retiene los desechos no retenidos en la bolsa de papel lavable y puede desinfectarse.
- Nivel 3 y 4: Dos filtros de tela que protegen el microfiltro en caso de salpicadura o mala colocación de los filtros de papel y tela. Sumergibles y pueden limpiarse.
- Nivel 5: Microfiltro en el interior del módulo de mando de la unidad extractora que retiene partículas hasta 0,5 micras.



**47446 Sierra y sistema de filtración y extracción equipo completo**

**4.696,00 €**

**47448 Sierra con control sin equipo de filtración y extracción**

**2.359,86 €**

### Accesorios

<b>16892</b>	Sierra circular 76mm	<b>32,00 €</b>
<b>16942</b>	Sierra segmentada 51mm	<b>29,40 €</b>
<b>16902</b>	Sierra circular 63,5mm	<b>29,40 €</b>
<b>16922</b>	Doble sierra segmentada 63,5mm	<b>27,50 €</b>
<b>16932</b>	Sierra circular 51mm	<b>27,50 €</b>
<b>16763</b>	C/10 bolsas desechables	<b>29,80 €</b>

### Sistema para cortes de tejidos frescos o fijados

- Utiliza inserciones de colores según el grosor de corte que se precise, de 2mm, 3mm, 4mm y 5mm fácilmente intercambiables.
- Permite un corte preciso y consistente en muestras de tejidos.
- Adecuado para cortes de tejidos frescos o fijados.
- Asegura un procesamiento constante y de alta calidad.
- Incluye una placa de inmovilización 50mm que facilita la extracción de muestras en tejidos blandos y previene la deformación.
- Fácil limpieza.
- Fabricado en acero inoxidable AISI 316.

#### 246070 Sistema de corte para tejidos

1.542,00 €

##### Incluye:

- Sistema de corte.
- Inserción para corte de 2mm color rojo.
- Inserción para corte de 3mm color amarillo.
- Inserción para corte de 4 mm color verde.
- Inserción para corte de 5 mm color azul.
- Inserción para cortes de pequeño tamaño.
- Placa de inmovilización de 50mm.
- Cuchillos de corte de 250mm C/10uds.
- Supermega cassettes.

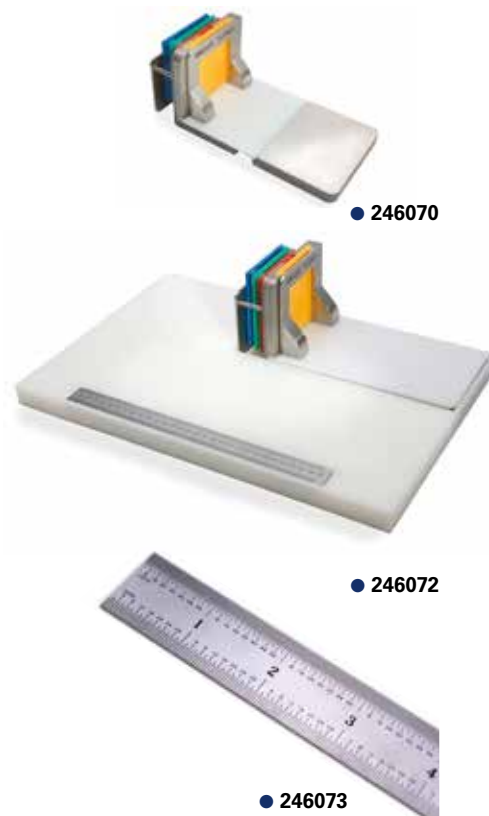

#### Accesorios

<b>246072</b>	Tablero de corte	<b>174,00 €</b>
<b>43826</b>	Cuchillos de corte 250mm C/10uds	<b>81,00 €</b>
<b>246073</b>	Regla calibrada UKAS	<b>Consultar</b>

### Tableros de corte y superficies de corte milimetradas

- Superficies de trabajo para disección y corte de piezas anatómicas.
- Las superficies de cartón desechables disponen de escala milimetrada.

Ref.	Descripción	Material	Uds/Caja	Importe
<b>246050</b>	Bandeja con escala milimetrada 150x210mm	Cartón	20	<b>27,90 €</b>
<b>246051</b>	Bandeja con escala milimetrada 300x210mm	Cartón	20	<b>47,70 €</b>
<b>246052</b>	Bandeja con escala milimetrada 300x420mm	Cartón	20	<b>78,60 €</b>
<b>246057</b>	Soporte para corte 300x400x20mm	Corcho	1	<b>37,40 €</b>
<b>246055</b>	Soporte para corte 500x300x20mm	Polietileno	1	<b>48,00 €</b>



### Cuchillos de tallado de seguridad

- Se suministran en una funda de plástico protectora que previene de cortes o lesiones en la colocación de la cuchilla en el mango. Una vez colocada la cuchilla se retira el protector.
- Envase individual.

#### Accesorios

Ref.	Descripción	Uds/Caja	Importe
<b>43727</b>	Cuchilla de tallado de seguridad 130 mm	10	<b>71,25 €</b>
<b>43728</b>	Cuchilla de tallado de seguridad 260 mm	10	<b>113,00 €</b>
<b>43729</b>	Mango para cuchillas de tallado de seguridad	1	<b>93,00 €</b>





### Archivadores para cassettes de bloques de parafina LBL.CP

- Sistema modular apilable de archivadores metálicos para almacenamiento y clasificación de cassettes para bloques de parafina.
- Cada módulo LBL.CP dispone de dos bandejas extraíbles con tope de seguridad.
- Cada bandeja está subdividida en 14 guías o soportes extraíbles.
- Capacidad de 1.500 cassettes por módulo LBL.CP. (750 cassettes por bandeja).
- Gran capacidad de almacenamiento superponiendo módulos.
- Color: blanco nieve.

**30120 Archivador metálico LBL.CP para bloques de parafina 218,00 €**

- Con 2 bandejas, capacidad 1.500 cassettes.
- Dimensiones: 485x485x150mm (Ancho x Fondo x Alto).

**30121 Conjunto de 10 Archivadores LBL.CP 2.175,00 €**

- Incluye una tapa y una base.

**30126 Base para archivadores LBL.CP 54,00 €**

**30127 Tapa para archivadores LBL.CP 54,00 €**

### Archivadores para cassettes de bloques de parafina LBL-BLOCK

- Sistema modular apilable de archivadores metálicos para almacenamiento y clasificación de cassettes para bloques de parafina.
- Cada módulo dispone de 14 cajones extraíbles con tope de seguridad.
- Capacidad de 900 cassettes por módulo LBL-Block.
- Gran capacidad de almacenamiento superponiendo módulos.
- Color: blanco.
- Dimensiones: 485x480x91 mm (Ancho x Fondo x Alto).
- Peso: 13Kg.

Referencia	Descripción	Importe
<b>30190</b>	Archivador LBL-block	<b>151,00 €</b>
<b>30196</b>	Base para LBL-block	<b>54,00 €</b>
<b>30197</b>	Tapa para LBL-block	<b>54,00 €</b>



● 30190

### Archivadores para cassettes de parafina color LBL.CPC

- Sistema modular apilable de archivadores metálicos para almacenamiento y clasificación de cassettes para bloques de parafina.
- Cada módulo puede alojar 13 cajones extraíbles con tope de seguridad.
- Los cajones son de material plástico con frontal de color.
- Capacidad para 1.450 cassettes de parafina por módulo (en dos niveles).
- Gran capacidad de almacenamiento superponiendo módulos.
- Estructura color blanco y frontal de cajones de color.
- Dimensiones: 485x485x140mm (Ancho x Fondo x Alto).
- Peso: 6,80Kg.

Referencia	Descripción	Color cajones	Importe
<b>30195BL</b>	Archivador LBL.CPC con 13 cajones	Blanco	<b>172,00 €</b>
<b>30195AZ</b>	Archivador LBL.CPC con 13 cajones	Azul	<b>172,00 €</b>

Otros colores disponibles: amarillo, gris, lila, naranja y rosa.

### Archivador para portaobjetos LBL.P

- Sistema modular de archivadores metálicos para el almacenamiento y clasificación de preparaciones (LBL.P).
- Gran capacidad de almacenamiento mediante la superposición de módulos.
- Cada archivador dispone de 14 cajones de extracción completa con tope de seguridad para 425 portaobjetos.
- Capacidad por módulo LBL.P: 6000 preparaciones 76x26mm.
- Dimensiones módulo: 485x485x150mm  
(Ancho x Fondo x Alto)
- Colores: blanco, gris, etc...

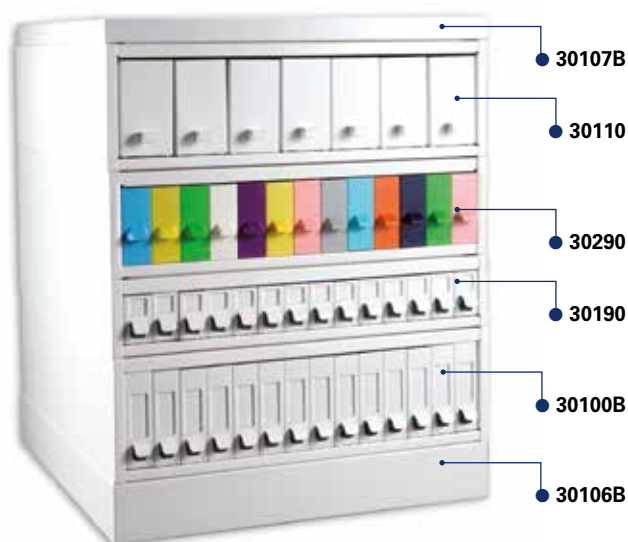

Ref.	Descripción	Color	Importe
30100B	Archivador LBL.PB	Blanco	160,00 €
30100	Archivador LBL.P	Gris	191,58 €
30106B	Base para archivador	Blanco	54,00 €
30107B	Tapa para archivador	Blanco	54,00 €



● 30100

### Archivador para portaobjetos y cassettes Supermega LBL.MG

- Con 7 cajones.
- Color blanco.
- Dimensiones exteriores: 485x485x150mm (Ancho x Fondo x Alto).
- Apilables entre si y con los archivos LABOLAN.

**30110 Archivador para portaobjetos y cassettes Supermega 249,90 €**



### Archivadores para cassettes y portaobjetos con cajones y frontal de color COLORTECA

- Sistema modular de archivadores apilables para portaobjetos y cassettes de parafina.
- Carcasa exterior de acero recubierta de pintura epoxi y cajones en plástico.
- Cada archivador dispone de 13 cajones extraíbles con tope de seguridad.
- Estructura de color blanco. Frontal y cajones de plástico en color.
- Cada cajón dispone de una división central interna para mantener verticales los portaobjetos.
- Capacidad por archivador: 4.290 portaobjetos o 624 bloques de parafina.
- Dimensiones: 490x490x120mm (Ancho x Fondo x Alto).
- Peso: 6kg.  
Disponibles archivadores COLORTECA con ranuras individuales para portaobjetos.  
Capacidad por archivador con ranuras individuales: 2.028 portaobjetos.  
Se pueden suministrar archivadores con cajones de colores surtidos (consultar).



Referencia	Descripción	Color	Importe
30290AZ	Colorteca 13 cajones	Azul	144,00 €
30290AM	Colorteca 13 cajones	Amarillo	144,00 €
30290BL	Colorteca 13 cajones	Blanco	144,00 €
30290GR	Colorteca 13 cajones	Gris	144,00 €
30290LI	Colorteca 13 cajones	Lila	144,00 €
30290NA	Colorteca 13 cajones	Naranja	144,00 €
30290RO	Colorteca 13 cajones	Rosa	144,00 €
30297	Tapa Colorteca		54,00 €

Referencia	Descripción	Color	Importe
30291AZ	Colorteca* 13 cajones	Azul	158,00 €
30291AM	Colorteca* 13 cajones	Amarillo	158,00 €
30291BL	Colorteca* 13 cajones	Blanco	158,00 €
30291GR	Colorteca* 13 cajones	Gris	158,00 €
30291LI	Colorteca* 13 cajones	Lila	158,00 €
30291NA	Colorteca* 13 cajones	Naranja	158,00 €
30291RO	Colorteca* 13 cajones	Rosa	158,00 €
30296	Base colorteca		54,00 €

\*Con ranuras individuales



● 30097

### Archivador de cassettes para bloques de parafina PLASTI-BLOCK

- Sistema modular de archivadores de plástico para almacenar y clasificar cassettes.
- Cada archivador dispone de 8 bandejas con 7 divisiones cada una de ellas.
- Capacidad: 1500 cassettes por archivador.
- Color beige.
- Dimensiones: 235x235x395mm (Ancho x Fondo x Alto).

**30097 Archivador PLASTI-BLOCK**

**178,20 €**



● 30099

### Archivador de cassettes para bloques de parafina LAN-BLOCK

- Archivador fabricado en plástico ABS de alta resistencia.
- Con 6 bandejas extraíbles con identificación frontal.
- Capacidad del archivador: 2.100 cassettes de parafina.
- Módulos apilables con sistema de fijación.
- Dimensiones exteriores Ancho x Fondo x Alto: 245x445x400mm.

**30099 Archivador LAN.BLOCK LBL.B**

**160,40 €**



● 34010

● 34020

### Archivadores para cassettes de bloques de parafina Cartoblock

- Fabricados en cartón ligero y resistente.
- Archivos con capacidad para 320 bloques de parafina.
- Dimensiones: 290x400x45mm (Ancho x Fondo x Alto).

**34010 Archivador de cassettes Cartoblock Caja/10**

**84,50 €**

#### Accesorios

**34011** Tapa para archivador Cartoblock/Cartoglass

**4,50 €**

### Archivadores para portaobjetos Cartoglass

- Fabricados en cartón ligero y resistente.
- Archivos con capacidad para 300 portaobjetos.
- Dimensiones Ancho x Fondo x Alto: 290x400x45mm.

**34020 Archivador de portaobjetos Cartoglass Caja/10**

**84,50 €**

#### Accesorios

**34011** Tapa para archivador Cartoblock/Cartoglass

**4,50 €**



● 30096

### Archivador para portaobjetos COMBI-BOX

**30096 Archivador para portaobjetos COMBI-BOX**

**48,00 €**

- Archivador de plástico modular y apilable.
- Cada módulo dispone de 5 gradillas ranuradas.
- Capacidad por gradilla: 75 portaobjetos.
- Capacidad por archivador: 375 portaobjetos.

**30140 Caja para portaobjetos para congelación**

**21,00 €**

- Ranurada, apta para congelación hasta -86°C.

### Macroteca para cassettes de parafina

- Archivadores metálicos de gran capacidad para cassettes de parafina.
- La configuración estándar incluye cerradura con llave. Cierres opcionales: con código numérico o con control remoto.
- Pueden llegar a pesar a plena carga entre 517Kg y 1.200Kg.
- Fabricados en acero recubiertos de pintura epoxi.
- Capacidad por cajón: 28 bandejas + 28 bandejas superpuestas por 80 cassettes. Capacidad total: 4.480 cassettes por cajón.

Ref.	Descripción	Cajones	Dimensiones mm Ancho x Fondo x Alto	Bandejas	Peso/ vacío	Peso/ Lleno	Capacidad	Importe
30170	Archivo Macro-5	5	1023x725x700	280	150Kg	297Kg	22.400	Consultar
30171	Archivo Macro-7	7	1023x725x1000	392	196Kg	400Kg	31.360	Consultar
30172	Archivo Macro-10	10	1023x725x1325	560	267Kg	559Kg	44.800	Consultar
30173	Archivo Macro-11	11	1023x725x1450	616	292Kg	614Kg	49.280	Consultar
30174	Archivo Macro-12	12	1023x725x1625	672	300Kg	651Kg	53760	Consultar

Opcionalmente con cubetas interiores para portaobjetos de grandes dimensiones 76x50mm y Cassettes Supermegas



● 30172

### Macroteca para portaobjetos

- Archivadores metálicos de gran capacidad para cassettes de parafina y portaobjetos.
- La configuración estándar incluye cerradura con llave. Cierres opcionales: con código numérico o con control remoto.
- Pueden alcanzar un gran peso a plena carga (verificar resistencia del suelo).
- Fabricados en acero, recubiertos de pintura epoxi.
- Capacidad por cajón: 28 bandejas por 480 portaobjetos. Capacidad total: 13.440 portaobjetos por cajón.

Ref.	Descripción	Cajones	Dimensiones mm Ancho x Fondo x Alto	Bandejas	Peso/ vacío	Peso/ Lleno	Capacidad	Importe
30175	Archivo Macro-5P	5	1023x725x700	140	150Kg	517Kg	67.200	2.236,00 €
30176	Archivo Macro-7P	7	1023x725x1000	196	196Kg	710Kg	94.080	2.845,00 €
30177	Archivo Macro-10P	10	1023x725x1325	280	267Kg	1.001Kg	134.400	3.721,00 €
30178	Archivo Macro-11P	11	1023x725x1450	308	292Kg	1.099Kg	147.840	4.150,00 €
30179	Archivo Macro-12P	12	1023x725x1625	336	300Kg	1.181Kg	161.280	4.792,00 €



● 30175

### Macroarchivadores móviles para cassettes y portaobjetos

- Exterior fabricado en acero recubierto de epoxi.
- Cajones interiores en ABS con identificación frontal.
- Los cajones pueden identificarse con frontales de colores intercambiables.

#### 30184 Archivador móvil con ruedas LBL.PMR para portaobjetos

- Capacidad: 132.000 portaobjetos.
- Doce niveles de altura y 26 cajones en cada nivel.
- Base con 4 ruedas.
- Dimensiones exteriores: 1000x500x1930mm (Ancho x Fondo x Alto).
- Peso: 198Kg.

#### 30181 Archivador móvil con ruedas LBL.CMR para cassettes

- Capacidad: 34.200 cassettes de parafina.
- Doce niveles de altura y 26 cajones en cada nivel.
- Base con 4 ruedas.
- Dimensiones exteriores: 1000x500x1930mm (Ancho x Fondo x Alto).
- Peso: 198Kg.
- Permiten alojar también portaobjetos en todos los cajones.

Ref.	Descripción	Cajones	Dimensiones mm Ancho x Fondo x Alto	Capacidad	Importe
30184	Archivador móvil LBL.PMR	286	1000x500x1800	121.000	2.825,00 €
30181	Archivador móvil LBL.CMR	286	1000x500x1800	32.000	3.550,00 €





● 46020

● 46036



● 46232

## Bandejas con tapa para portaobjetos

- Para clasificación, archivo y organización en el trabajo con portaobjetos estándar de 25x75 y 26x76mm.

Referencia	Descripción	Material	Ud/Caja	€/Caja
<b>30003</b>	Bandeja c/tapa 2 portaobjetos	Cartón	500	<b>160,00 €</b>
<b>46021</b>	Bandeja c/tapa para 10 portaobjetos	Cartón	1	<b>4,20 €</b>
<b>46020</b>	Bandeja c/tapa para 20 portaobjetos	Cartón	1	<b>4,50 €</b>
<b>46020XL</b>	Bandeja c/tapa para 20 portaobjetos	Cartón	100	<b>350,00 €</b>
<b>46023</b>	Bandeja c/tapa para 30 portaobjetos	Cartón	1	<b>7,88 €</b>
<b>46023XL</b>	Bandeja c/tapa para 30 portaobjetos	Cartón	100	<b>670,00 €</b>
<b>46036</b>	Bandeja c/tapa para 20 portaobjetos	Plástico	1	<b>16,00 €</b>

## Soportes para cassettes de parafina

- Fabricados en material plástico.
- Colores disponibles: amarillo, azul, blanco, marrón, rojo y verde.

Referencia	Capacidad bloques	Color	Ud/Caja	€/Caja
<b>46230</b>	10	Azul	1	<b>135,00 €</b>
<b>46231</b>	20	Blanco	1	<b>165,00 €</b>
<b>46232</b>	30	Amarillo	1	<b>209,00 €</b>
<b>46233</b>	40	Verde	1	<b>238,00 €</b>
<b>46234</b>	50	Rojo	1	<b>274,00 €</b>

## Bandejas sin tapa para portaobjetos

- Para clasificación, archivo y organización en el trabajo con portaobjetos estándar de 25x75 y 26x76mm.



● 46034

● 46035

Ref.	Descripción	Material	Ud/Caja	€/Caja
<b>46221</b>	Bandeja sin tapa para 10 portaobjetos	Cartón	1	<b>4,14 €</b>
<b>46220</b>	Bandeja sin tapa para 20 portaobjetos	Cartón	1	<b>4,10 €</b>
<b>46220XL</b>	Bandeja sin tapa para 20 portaobjetos	Cartón	100	<b>330,00 €</b>
<b>46034</b>	Bandeja sin tapa para 10 portaobjetos	Plástico	1	<b>3,30 €</b>
<b>46035</b>	Bandeja blanca sin tapa para 20 portaobjetos	Plástico	1	<b>4,25 €</b>
<b>46035XL</b>	Bandeja blanca sin tapa para 20 portaobjetos	Plástico	100	<b>398,00 €</b>
<b>46035A</b>	Bandeja azul para 20 portaobjetos	Plástico	1	<b>4,25 €</b>
<b>46035V</b>	Bandeja verde para 20 portaobjetos	Plástico	1	<b>4,25 €</b>
<b>46035R</b>	Bandeja rosa para 20 portaobjetos	Plástico	1	<b>4,25 €</b>

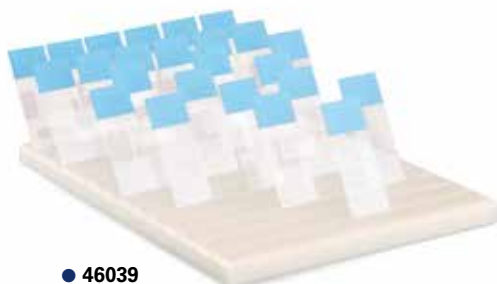

● 46039

## Bandeja soportes para secado de portaobjetos

- Soportes de polietileno para portaobjetos de gran estabilidad.
- Adecuado para traslado, limpieza y secado de preparaciones.

Ref.	Descripción	Ud/Caja	€/Caja
<b>46037</b>	Soporte 153x102x21mm 15 portaobjetos	1	<b>49,90 €</b>
<b>46038</b>	Soporte 298x105x24mm 40 portaobjetos	1	<b>53,20 €</b>
<b>46039</b>	Soporte 299x178x21mm 78 portaobjetos	1	<b>66,00 €</b>



### Cajas para 25 y 50 portaobjetos con tapa

- Diseñadas para archivo y transporte de preparaciones.
- Para portaobjetos de tamaño estándar 25x75mm y 26x76mm.
- Fabricadas en plástico ABS y ranuradas en su interior.

Referencia	Descripción	Color	Ud/Caja	€/Caja
30025	Caja para 25 portaobjetos	Tapa transparente	1	2,50 €
30026A	Caja para 25 portaobjetos	Azul	1	2,00 €
30026AXL	Caja para 25 portaobjetos	Azul	100	180,00 €
30026B	Caja para 25 portaobjetos	Blanco	1	2,25 €
30026G	Caja para 25 portaobjetos	Gris	1	2,25 €
30050B	Caja para 50 portaobjetos	Blanco	1	4,50 €
30050A	Caja para 50 portaobjetos	Azul	1	3,40 €
30050AXL	Caja para 50 portaobjetos	Azul	100	300,00 €



### Cajas para 100 portaobjetos con tapa

- Diseñadas para archivo y transporte de preparaciones.
- Para portaobjetos de tamaño estándar 25x75mm y 26x76mm.
- Con cierre metálico y ranuradas en su interior.

Referencia	Descripción	Color	Ud/Caja	€/Caja
30095A	Caja de plástico para 100 portaobjetos	Azul	1	5,65 €
30095B	Caja de plástico para 100 portaobjetos	Blanco	1	7,00 €
30095G	Caja de plástico para 100 portaobjetos	Gris	1	7,00 €
30095N	Caja de plástico para 100 portaobjetos	Naranja	1	7,00 €
30095R	Caja de plástico para 100 portaobjetos	Rojo	1	7,00 €
30095XL	Caja de plástico para 100 portaobjetos		100	500,00 €
30090	Caja de madera forrada para 100 portas	Negro	1	18,70 €



● 30095

### Cajas para portaobjetos "mega" 76x50mm

- En dos versiones: madera forrada de color negro o en material plástico.
- Posiciones interiores numeradas.
- Cierre metálico.

Ref.	Descripción	Color	Ud/Caja	€/Caja
30091	Caja de madera forrada para 100 portas	Negro	1	59,00 €
30092	Caja de plástico para 100 portaobjetos	Azul	1	27,50 €



● 30092

### 30093 Cajas para ultracongelación de portaobjetos

- Permite congelar hasta -80°C.
- Fabricada en policarbonato, color morado.
- Apilable y autoclavable.
- Capacidad para 100 portaobjetos.
- Dimensiones: 208x175x34mm (Ancho x Fondo x Alto).
- Permite su alojamiento en racks de ultracongelación.

Ref.	Descripción	Color	Ud/Caja	€/Caja
30093	Caja con tapa para ultracongelación de portaobjetos	Morado	1	28,50 €



● 30093

### Cajitas para envío y clasificación de portaobjetos

- Cajitas en plástico para portaobjetos.
- Bolsitas y clasificadores de portaobjetos.

Ref.	Descripción	Ud/Caja	€/Caja
30001	Cajita vertical para 2 portaobjetos	1000	155,00 €
30002	Cajita plana para 2 portaobjetos	100	20,00 €
30006	Cajita cilíndrica t/rosca para 3 portaobjetos	100	28,00 €
30005	Cajita rectangular para 5 portaobjetos	100	44,00 €
30162	Bolsita de plástico para 4 portaobjetos	100	113,50 €
30164	Archivo para bolsitas ref. 30162	1	144,00 €
30161	Bolsita de cartón para 3 portaobjetos	1000	220,00 €
30165	Archivador de cartón para ref. 30161	25	78,70 €
30163	Carpeta de anillas para clasificadores	1	9,80 €
30167	Clasificador para 10 portaobjetos	10	47,00 €



● 30002

● 30001



● 100713

### Cassettes universales con tapa

- Cassettes universales con tapa para inclusión de tejidos en parafina.
- Tapa con cierre que impide su apertura accidental. 100% seguro.
- Resistentes a reactivos para histología.
- Ángulo inclinación frontal de 45°. Utilizables en impresoras.

Ref.	Descripción	Color	Ud/Caja	€/Caja
100713	Cassette universal con tapa	Blanco	1000	64,50 €
100714	Cassette universal con tapa	Azul	1000	64,50 €
100715	Cassette universal con tapa	Amarillo	1000	64,50 €
100716	Cassette universal con tapa	Rosa	1000	64,50 €
100717	Cassette universal con tapa	Verde	1000	64,50 €
100718	Cassette universal con tapa	Gris	1000	64,50 €
100719	Cassette universal con tapa	Naranja	1000	64,50 €
100722	Cassette universal con tapa	Lila	1000	64,50 €
100724	Cassette universal con tapa	Agua	1000	64,50 €
100725	Cassette universal con tapa	Marrón	1000	64,50 €

Otros colores bajo pedido: rojo, menta, beige, melocotón.

### Cassettes para biopsias con tapa

- Cassettes para biopsias con tapa para su inclusión en parafina.
- Tapa con cierre que impide su apertura accidental. 100% seguro.
- Fabricados en P.O.M. Resistentes a reactivos para histología.
- Ángulo inclinación frontal de 45°. Utilizables en impresoras.
- Orificios de 0,9x0,9mm.



● 100713B

Referencia	Descripción	Color	Ud/Caja	€/Caja
100713B	Cassette para biopsias con tapa	Blanco	1000	68,00 €
100714B	Cassette para biopsias con tapa	Azul	1000	68,00 €
100715B	Cassette para biopsias con tapa	Amarillo	1000	68,00 €
100716B	Cassette para biopsias con tapa	Rosa	1000	68,00 €
100717B	Cassette para biopsias con tapa	Verde	1000	68,00 €
100718B	Cassette para biopsias con tapa	Gris	1000	68,00 €
100719B	Cassette para biopsias con tapa	Naranja	1000	68,00 €
100722B	Cassette para biopsias con tapa	Lila	1000	68,00 €
100724B	Cassette para biopsias con tapa	Agua	1000	68,00 €
100725B	Cassette para biopsias con tapa	Marrón	1000	68,00 €

Otros colores bajo pedido: rojo, menta, beige, melocotón.

### Cassettes universales y para biopsias en tubos y en tiras para impresoras

- Amplia gama de cassettes para inclusión de tejidos en parafina predispuestos en tubos o en tiras para trabajar en impresoras automáticas de las principales marcas: Leica, Primera, Sakura o Thermo.
- Fabricados en P.O.M. 100% resistente a reactivos para histología.



● 100713LCHU

Referencia	Descripción	Impresora	Color	Ud/Caja	€/Caja
100713LCHU	Cassette universal con tapa en tiras	Leica/Sakura	Blanco	1000	95,00 €
100713LCHB	Cassette biopsias con tapa en tiras	Leica/Sakura	Blanco	1000	95,00 €
100713PRU	Cassette universal con tapa en tiras	Primera	Blanco	1000	95,00 €
100713PRB	Cassette biopsias con tapa en tiras	Primera	Blanco	1000	95,00 €
100713THU	Cassette universal en tubos, tapa separada	Thermo	Blanco	3000	294,00 €
100713THB	Cassette biopsias en tubos, tapa separada	Thermo	Blanco	3000	294,00 €

Colores disponibles: azul, amarillo, lila, naranja, rosa, verde, marrón, melocotón y agua.

### Cassettes universales con tapa separada

- Los cassettes universales pueden suministrarse con tapa separada.

Referencia	Descripción	Color	Ud/Caja	€/Caja
100713TS	Cassette universal con tapa	Blanco	1000	71,00 €

Colores disponibles: azul, amarillo, lila, naranja, rosa, verde, marrón, melocotón y agua.

### Cassettes para microbiopsias

- Fabricados en P.O.M. Resistentes a reactivos para histología.
- Ángulo inclinación frontal de 45°. Utilizables en impresoras.
- Orificios 0,35x0,35mm diseñados para microbiopsias.
- Tapa desmontable.

Referencia	Descripción	Color	Ud/Caja	€/Caja
<b>100702BB</b>	Cassette microbiopsia	Naranja	1000	<b>179,00 €</b>
<b>100703BB</b>	Cassette microbiopsia	Gris	1000	<b>179,00 €</b>
<b>100704BB</b>	Cassette microbiopsia	Lila	1000	<b>179,00 €</b>
<b>100705BB</b>	Cassette microbiopsia	Blanco	1000	<b>179,00 €</b>
<b>100706BB</b>	Cassette microbiopsia	Azul	1000	<b>179,00 €</b>
<b>100707BB</b>	Cassette microbiopsia	Amarillo	1000	<b>179,00 €</b>
<b>100708BB</b>	Cassette microbiopsia	Verde	1000	<b>179,00 €</b>
<b>100709BB</b>	Cassette microbiopsia	Rosa	1000	<b>179,00 €</b>

Colores disponibles: beige, turquesa, marrón, melocotón y agua.



● 100706BB

### Cassettes para microbiopsias con tapa con 2 divisiones

- Orificios 0,30x0,30mm diseñados para microbiopsias.
- Con dos divisiones internas y tapa desmontable.

Ref.	Descripción	Color	Ud/Caja	€/Caja
<b>100701</b>	Cassette microbiopsia con tapa	Rojo	1500	<b>244,00 €</b>
<b>100702</b>	Cassette microbiopsia con tapa	Naranja	1500	<b>244,00 €</b>
<b>100703</b>	Cassette microbiopsia con tapa	Gris	1500	<b>244,00 €</b>
<b>100704</b>	Cassette microbiopsia con tapa	Lila	1500	<b>244,00 €</b>
<b>100705</b>	Cassette microbiopsia con tapa	Blanco	1500	<b>244,00 €</b>
<b>100706</b>	Cassette microbiopsia con tapa	Azul	1500	<b>244,00 €</b>
<b>100707</b>	Cassette microbiopsia con tapa	Amarillo	1500	<b>244,00 €</b>
<b>100708</b>	Cassette microbiopsia con tapa	Verde	1500	<b>244,00 €</b>
<b>100709</b>	Cassette microbiopsia con tapa	Rosa	1000	<b>244,00 €</b>

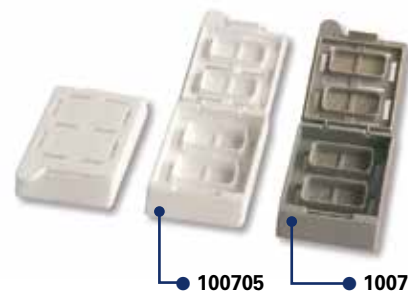

● 100705

● 100703

### Cassettes para microbiopsias en tiras para impresoras

- Amplia gama de cassettes para inclusión de tejidos en parafina predispuestos en tiras para trabajar en impresoras automáticas de las principales marcas: Leica, Primera o Sakura.
- Fabricados en P.O.M. 100% resistente a reactivos para histología.

Referencia	Descripción	Impresora	Color	Ud/Caja	€/Caja
<b>100713LCMB</b>	Cassette en tiras con tapa para microbiopsia	Leica/Sakura/Primera	Blanco	2000	<b>Consultar</b>
<b>100715LCMB</b>	Cassette en tiras con tapa para microbiopsia	Leica/Sakura	Amarillo	2000	<b>Consultar</b>
<b>100722LCMB</b>	Cassette en tiras con tapa para microbiopsia	Leica/Sakura	Lila	2000	<b>Consultar</b>
<b>100716LCMB</b>	Cassette en tiras con tapa para microbiopsia	Leica/Sakura	Rosa	2000	<b>Consultar</b>
<b>100714LCMB</b>	Cassette en tiras con tapa para microbiopsia	Leica/Sakura	Azul	2000	<b>Consultar</b>
<b>100717LCMB</b>	Cassette en tiras con tapa para microbiopsia	Leica/Sakura	Verde	2000	<b>Consultar</b>
<b>100719LCMB</b>	Cassette en tiras con tapa para microbiopsia	Leica/Sakura	Naranja	2000	<b>Consultar</b>
<b>100724LCMB</b>	Cassette en tiras con tapa para microbiopsia	Leica/Sakura	Agua	2000	<b>Consultar</b>

### Cassette para microbiopsias

- Fabricados en P.O.M. Resistentes a reactivos para histología.
- Ángulo inclinación frontal de 45°.
- Orificios 0,26x0,26mm diseñados para microbiopsias.
- Tapa desmontable.

Ref.	Descripción	Color	Ud/Caja	€/Caja
<b>100713CCMB</b>	Cassette con tapa para microbiopsias	Blanco	2000	<b>312,00 €</b>
<b>100714CCMB</b>	Cassette con tapa para microbiopsias	Azul	2000	<b>312,00 €</b>
<b>100715CCMB</b>	Cassette con tapa para microbiopsias	Amarillo	2000	<b>312,00 €</b>
<b>100716CCMB</b>	Cassette con tapa para microbiopsias	Rosa	2000	<b>312,00 €</b>
<b>100717CCMB</b>	Cassette con tapa para microbiopsias	Verde	2000	<b>312,00 €</b>
<b>100722CCMB</b>	Cassette con tapa para microbiopsias	Lila	2000	<b>312,00 €</b>



● 100713LCMB



● 110705



● 110710



● 110735

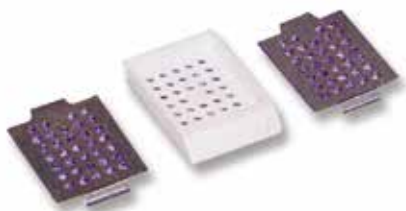

● 110750



● 110757



● 110733

### Cassettes Mega con tapa

- Cassettes de doble grosor para muestras de mayor tamaño.
- Cierre de seguridad y superficie para escritura.
- Dimensiones: 40x26x13mm (Ancho x Fondo x Alto).

Referencia	Descripción	Color	Ud/Caja	€/Caja
110705	Cassette Mega con tapa	Blanco	750	119,60 €
110706	Cassette Mega con tapa	Azul	750	119,60 €
110707	Cassette Mega con tapa	Amarillo	750	119,60 €
110708	Cassette Mega con tapa	Verde	750	119,60 €
110709	Cassette Mega con tapa	Rosa	750	119,60 €

### Cassettes Super-Mega

- Cassette para macrosecciones con tapa separada.
- Diseño especial con rejillas con mayor anchura para aumentar la superficie de contacto con la parafina y evitar que la muestra se separe durante el corte en el microtomo.
- Dimensiones: 70x50x15mm (Ancho x Fondo x Alto).

Referencia	Descripción	Color	Ud/Caja	€/Caja
110710	Cassette Super-Mega Bio.Optica	Blanco	200	266,00 €

Otros colores consultar

### Cassettes sin tapa

- Cassettes sin tapa para inclusión de tejidos en parafina.
- Orificios redondos.

Referencia	Descripción	Color	Ud/Caja	€/Caja
110735	Cassette sin tapa	Blanco	2000	81,00 €
110736	Cassette sin tapa	Azul	2000	81,00 €
110737	Cassette sin tapa	Amarillo	2000	81,00 €
110738	Cassette sin tapa	Verde	2000	81,00 €
110739	Cassette sin tapa	Rosa	2000	81,00 €

Otros colores consultar

### Tapas metálicas para cassettes sin tapa

Referencia	Descripción	Ud/Caja	€/Caja
110750	Tapas metálicas para cassettes	25	55,00 €

### Cestillo plástico Cellsafe para microbiopsias

- Cestillo con malla extrafina, sin dañar el tejido procesado.
- Desarrollado para microbiopsias.
- Evita el uso de alfombrillas y bolsitas en el procesado.

Referencia	Descripción	Dimensiones Ancho x Fondo x Alto	Color	Ud/Caja	€/Caja
110756	Cestillos Cellsafe	23,5x28x5,2mm	Azul	100	82,00 €
110757	Cestillos Cellsafe	23,5x28x5,2mm	Blanco	100	59,00 €

### Esponjas para cassettes

- Para protección de biopsias durante el procesamiento.

Referencia	Descripción	Color	Ud/Caja	€/Caja
100733	Esponjas para biopsias	Azul	1000	21,50 €
100732	Esponjas para biopsias	Negro	5000	88,00 €

### Bolsas para biopsias

- Bolsas de nylon resistentes a la parafina y a los disolventes para procesamiento de muestras.

Referencia	Descripción	Ud/Caja	€/Caja
100720	Bolsas para biopsia de 30x45mm	1000	353,00 €
100721	Bolsas para biopsia de 45x60mm	1000	398,90 €
100700	Bolsas para biopsia de 75x73mm	1000	996,00 €



### Endokit: sistema para orientación de biopsias endoscópicas

- Se compone de tiras precortadas de nitrato de celulosa con una extremidad inclinada, para orientar las biopsias endoscópicas y facilitar el diagnóstico al patólogo.
- Sistema patentado.
- Tubos prellenados con formol para fijar las biopsias.

**248702 Endokit C/40 198,50 €**

**248704 Endokit C/40 y 80 tubos predispensados con formol 322,00 €**



### Moldes de acero inoxidable

- Bases de acero inoxidable para formar bloques de parafina.
- Profundidad estándar 5mm.
- Profundidad mega 12mm.
- Profundidad supermega 15mm.

Referencia	Descripción	Ud/Caja	€/Caja
43050	Molde 7x7x5mm	12	39,00 €
43051	Molde 15x15x5mm	12	39,00 €
43052	Molde 24x24x5mm	12	39,00 €
43054	Molde 30x24x5mm	12	39,00 €
43053	Molde 37x24x5mm	12	39,00 €
43055	Molde Mega 33x24x12mm	12	68,20 €
43058	Molde Supermega 65x45x15mm	10	146,00 €



### Moldes desechables en PVC

- Bases de PVC para formar bloques de parafina.
- Profundidad estándar 5mm.
- Profundidad mega 12mm.
- Profundidad supermega 15mm.

Referencia	Descripción	Ud/Caja	€/Caja
43150	Molde PVC 7x7x5mm	500	69,84 €
43151	Molde PVC 15x15x5mm	500	69,84 €
43152	Molde PVC 24x24x5mm	500	69,84 €
43154	Molde PVC 30x24x5mm	500	69,84 €
43153	Molde PVC 37x24x5mm	500	69,84 €
43156	Molde Mega PVC 33x24x12mm	100	49,00 €
43155	Molde Supermega PVC 65x45x15mm	100	76,20 €



### Citología

#### Bio-Brush para toma de muestra citológicas

- Cepillos para toma de muestras endocervicales de 19cm.
- Fabricados con hilos suaves de nylon trenzado.



● 73506013

Referencia	Descripción	Ud/Caja	€/Caja
73506013	Cepillo bio-brush	500	71,00 €

#### Espátulas cervicales Ayre

- Para muestras citológicas de 17,5cm de longitud.



● 73506015

Referencia	Descripción	Ud/Caja	€/Caja
73506015	Espátula Ayre de madera	400	22,90 €

#### Fijadores para citología

- Cy.Fix: fijador para citología monocapa.
- Cy.Fix.m: fijador para toma de muestras con abundancia de mucus.
- Bio.Fix: fijador en spray para citología vaginal.
- Saccomanno: fijador para toma muestras con abundancia de mucus.



Referencia	Descripción	Ud/Caja	€/Caja
104280	Contenedores de 25ml con CY-FIX	54	97,50 €
104285	B/1000ML Fijador Saccomanno	1	29,00 €

#### Fijador en spray para citología

- Fijador rápido en spray para citología vaginal.

Referencia	Descripción	Ud/Caja	€/Caja
28930200	Fijador en spray 200ml	1	8,70 €
28930200XL	Fijador en spray 200ml	24	186,00 €

#### Soluciones May Grunwald Giemsa

- Soluciones listas para su uso para tinciones de May Grunwald Giemsa para diferenciar los elementos celulares en tejido hemático, muestras de tejido esplénico, tejido ganglios y biopsias medulares.

Referencia	Descripción	Ud/Caja	€/Caja
1120051000	Giemsa F/1000ml	1	37,60 €
05-M12002	May Grunwald F/500ml	1	24,30 €
120021000	May Grunwald F/1000ml	1	28,00 €

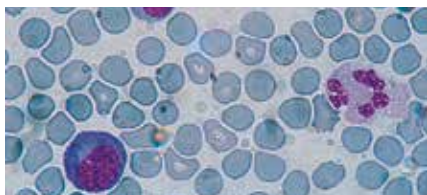

● 080802

#### Kit May Grunwald Giemsa para frotis

- Para la tinción diferencial de los elementos celulares en frotis de sangre, muestras de tejido esplénico, ganglios o médula ósea.
- Solicitar información sobre coloración de resultados.

Referencia	Descripción	Nº test	Tiempo	Importe
080802	Kit MGG May Grunwald Giemsa	50	35 min.	155,00 €

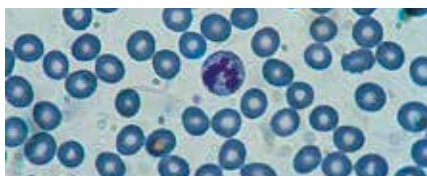

● 090805

#### Kit rápido May Grunwald Giemsa MGG

- Para coloración diferencial de los elementos de la sangre.
- Aplicable también a otros frotis celulares secados al aire.

Referencia	Descripción	Nº test	Tiempo	Importe
090805	Kit MGG May Grunwald Giemsa	100	20 seg.	96,00 €
090805M	Kit MGG May Grunwald Giemsa	4x500ml	20 seg.	96,00 €

Tinciones Papanicolau ver página 280.

### Accesorios para citocentrífugas Cytospin

#### Filtros

- Filtros desechables para utilizar con citocontenedores de TPX.

Referencia	Descripción	Ud/Caja	€/Caja
<b>41177</b>	Filtros para citocentrífugas Cytospin	1000	<b>132,00 €</b>



● 41177

#### Citocontenedores

- Citocontenedores desechables con filtro para citocentrífugas Cytospin de Thermo y Shandon.
- Pueden trabajar con citoclips metálicos o con citoclips de plástico desechables.
- Citocontenedor para una o para dos muestras.
- Para volúmenes de muestra de hasta 0,4ml (Ref. 41179) o de 0,25ml (Ref. 41175).

Ref.	Descripción	Ud/Caja	€/Caja
<b>41179</b>	Citocontenedor estándar para una muestra	500	<b>724,00 €</b>
<b>41180</b>	Citocontenedor estándar para una muestra	50	<b>89,00 €</b>
<b>41175</b>	Citocontenedor para dos muestras Absorción alta, muestra 0,2ml o mayores	500	<b>494,00 €</b>
<b>41174</b>	Citocontenedor mega hasta 6ml de muestra	80	<b>220,00 €</b>
<b>41172</b>	Citocontenedor mega hasta 6ml con portaobjetos	80	<b>282,00 €</b>



● 41179

● 41175

#### Clips para citocontenedores

- Clips esterilizables de acero inoxidable o clips desechables para citocontenedores.

Referencia	Descripción	Ud/Caja	€/Caja
<b>41182</b>	Citoclip de acero inoxidable	6	<b>199,90 €</b>
<b>41183</b>	Citoclip de plástico desechable	500	<b>284,00 €</b>



● 41182

#### Portaobjetos para citocentrífuga

- Con uno o dos círculos para las muestras citológicas.

Referencia	Descripción	Ud/Caja	€/Caja
<b>41210</b>	Cytoporta con un círculo	100	<b>67,00 €</b>
<b>41212</b>	Cytoporta con dos círculos	100	<b>88,80 €</b>



● 41210

● 41212



#### Citocentrífugas

Ver página 167.

#### Bio-Agar para inclusión citológica

- Gel acuoso para inclusión de muestras citológicas, encapsulada y mantiene las células durante el proceso. Útil para el proceso de citocentrifugación y biopsias frágiles o reducidas. Unas gotas son suficientes para que los disolventes penetren en la muestra sin que se salga del gel.



● 05-9803S

**05-9803S BioAgar 15 frascos de 10ml**

**208,00 €**



### HISTOCOLD

- Sistema de transporte de muestras en condiciones de seguridad según reglamento europeo 605/2014.
- La solución Histicold no es tóxica y está lista para su uso.
- La muestra se sumerge y se conserva hasta su traslado al laboratorio de anatomía patología, donde podrá ser fijada en formalina y procesada según los protocolos estándar.
- La solución Histicold combina la acción de su fórmula patentada con el frío, inhibiendo la actividad microbiana, preservando el pH y la osmolaridad fisiológica para evitar la alteración de los tejidos y ralentizar la acción de las enzimas proteolíticas.
- La solución Histicold está previamente enfriada en el dispensador dotado de pedal para su salida.

#### Ventajas

- Compatible con los tejidos, pH y presión osmótica fisiológica.
- No tóxica y lista para usar.
- Estable.
- Almacenamiento a temperatura ambiente.
- Conservación de tejidos hasta 72 horas a 4°C.
- Ausencia de compresión en la muestra histológica.

Referencia	Descripción	Ud/Caja	€/Caja
05-100100	Histicold solución	10 Litros	<b>Consultar</b>
05-100200	Dispensador	1	<b>Consultar</b>
05-100300	Nevera transportadora	1	<b>Consultar</b>
05-100400	Carro de transporte	1	<b>Consultar</b>
05-100500	Registro de temperatura	1	<b>Consultar</b>
05-100401	Contenedor de muestras de 125ml	250	<b>Consultar</b>
05-100402	Contenedor de muestras de 250ml	200	<b>Consultar</b>
05-100403	Contenedor de muestras de 500ml	100	<b>Consultar</b>
05-100404	Contenedor de muestras de 1000ml	100	<b>Consultar</b>
05-100405	Contenedor de muestras de 3000ml	50	<b>Consultar</b>
05-100406	Contenedor de muestras de 5000ml	20	<b>Consultar</b>



● 05-01V15PKF

### KLESSIDRA 2.0

- Contenedores de seguridad con formol encapsulado.
- Incluye solución tampón para separar la biopsia de la aguja.
- El recipiente de doble tapón azul contiene la formalina concentrada.
- La mezcla de la solución produce formalina 10% neutra tamponada.

#### 05-01V15PKF Klessidra 2.0

- 27 botes con 10ml con formol encapsulado de capacidad 35ml + 27 botes con 20ml con solución tampón de capacidad 55ml.

### KLESSIDRA 2.0 BLUE

- Contenedores de seguridad con formol encapsulado.
- Incluye solución tampón para separar la biopsia de la aguja.
- El recipiente de doble tapón azul contiene la formalina concentrada.
- La mezcla de la solución se tinta de color azul para confirmación de la dispensación.

#### 05-01V15PKFC Klessidra 2.0 Blue

- 27 botes con 10ml con formol azul encapsulado de capacidad 35ml + 27 botes con 20ml con solución tampón de capacidad 55 ml.



● 05-01V15PKFC



### KLESSIDRA

- Contenedores de seguridad con formol encapsulado.
- Dispositivo de seguridad patentado con circuito cerrado que impide el contacto entre el formaldehído y el usuario, en cumplimiento del reglamento europeo 605/2014.
- Presentación: formol encapsulado en tapón y contenedor vacío para la colocación de la muestra.

#### 05-01V15PK Klessidra 10ml

- 10 ml formalina neutra tamponada en recipiente de 35ml de capacidad.
- Incluye endokit para orientación de biopsias pequeñas.
- Caja 27 unidades.

#### 05-01V30PK Klessidra 20ml

- 20 ml formalina neutra tamponada en recipiente de 55ml de capacidad.
- Caja 27 unidades.

#### 05-01V60PK Klessidra 30ml

- 30ml formalina neutra tamponada en recipiente de 55ml de capacidad.
- Incluye casete con tapa y filtro biopsias.
- Caja 24 unidades.

#### 05-01V125PK Klessidra 3.0 de 90ml

- 90ml formalina neutra tamponada en recipiente encapsulado de 190ml y frasco de 190ml de capacidad.
- Caja 8 unidades.

#### 05-01V250PK Klessidra 3.0 de 160ml

- 160ml formalina neutra tamponada en recipiente encapsulado de 190ml y frasco de 290ml de capacidad.
- Caja 8 unidades.



● 05-01V15PK



● 05-01V30PK



● 05-01V60PK



● 05-01V125PK - 05-01V250PK

### Contenedores para conservación de piezas quirúrgicas en formol

- Contenedores con tapa hermética para piezas quirúrgicas.
- Contenedores de 30ml y 80ml con tapón a rosca.
- Fabricados en polipropileno.
- Con asa a partir de 2 litros.



Referencia	Capacidad	Dimensiones	Ud/Caja	€/Caja
101507	30ml	Ø37x44mm	500	84,00 €
101407	80ml	Ø50x61mm	500	96,00 €
100805	150ml	Ø65x65mm	250	139,90 €
100801	250ml	Ø92x62mm	450	207,00 €
100810	500ml	Ø122x64mm	250	184,00 €
100815	1.000ml	Ø122x135mm	150	147,00 €
100820	2.000ml	Ø153x148mm	125	255,00 €
100825	3.000ml	Ø187x135mm	100	223,00 €
100830	5.000ml	Ø221x197mm	50	150,00 €
100840	5.500ml	290x198x150mm	50	289,00 €
100845	11.000ml	370x240x200mm	20	204,00 €
100847	17.000ml	370x260x240mm	20	228,00 €

### Contenedores predispensados con formol tamponado 3,7-4% (10%), pH 7.0 tapa rosca

- Contenedores predispensados con formol tamponado listos para su uso.
- Gran variedad de formatos, desde tubos de 10ml hasta contenedores de 5 litros.
- Tapón a rosca de seguridad sin fugas.



Referencia	Descripción	Volumen	Formol	Ud/Caja	€/Caja
RK104172	Tubo de 9ml de 84x14mm Ø	9ml	5ml	80	62,00 €
RK104169	Contenedor de 20ml tapa rosca 47x30mm	20ml	10ml	98	54,00 €
RK104171	Contenedor de 60ml tapa rosca	60ml	30ml	50	35,00 €
RK104175	Contenedor de 125ml tapa rosca	125ml	75ml	32	28,00 €

### Contenedores predispensados con formol tamponado

- Fabricados en PE con tapa a presión.
- Formol neutro tamponado listo para su uso.



Ref.	Descripción	Volumen	Formol	Ud/Caja	€/Caja
104176	Contenedor 60x85mm Ø	250ml	130ml	12	24,00 €
104177	Contenedor 80x110mm Ø	500ml	300ml	6	20,00 €
104178	Contenedor 130x120mm Ø	1000ml	600ml	6	25,00 €
104179	Contenedor 135x180mm Ø	3000ml	1800ml	4	55,00 €
104180	Contenedor 185x210mm Ø	5000ml	3000ml	4	58,70 €

### Contenedores de transporte para muestras patológicas

- Fabricados en polipropileno.
- Tapón a rosca hermético en PEHD.
- Base estable con faldón y fondo redondeado para ayudar a extraer las muestras pequeñas.
- Graduación triple.
- Cada recipiente puede ser contenido en el recipiente inmediatamente superior (20ml en 35ml, 35ml en 50ml, etc.) consiguiendo una protección extra ante cualquier incidencia.



Referencia	Volumen	Alto x Ø	Ud/Caja	€/Caja
100850	20ml	48x31mm	1000	112,00 €
100851	35ml	55x39mm	500	74,00 €
100852	50ml	74x39mm	500	82,00 €
100853	100ml	80x48mm	250	64,00 €

### Lumea BxCHIP

- Para procesamiento de biopsias con núcleo de aguja.
- Muestras tomadas con pistola de biopsias.
- Estas muestras requieren un tratamiento especial para preservar su estructura e integridad.
- Los métodos convencionales para el tratamiento de estas muestras no permiten que estén correctamente orientadas.

#### Características de BxChip

- Marcas en relieve de flechas y puntos para identificación.
- Posibilidad de numerar los canales.
- Incorpora canales lineales para sostener las muestras de forma segura minimizando la fragmentación.
- Tamaños con diferentes calibres que permite agujas de calibres: 12, 14, 16 y 18.
- BxChip es de color azul proporcionando un alto contraste.
- Permite procesar 6 núcleos simultáneamente (ahorro de consumibles).
- Permite corte en microtomo para su posterior procesamiento.

#### Beneficios:

- Reducción en el coste de consumibles.
- Reducción en el tiempo para el manejo de muestras.
- Aumento del rendimiento de las biopsias (52,5-66,4%), eliminando la fragmentación no lineal y reduciendo la lineal.
- Permite una orientación de la muestra.
- Se suministra estéril, en formalina o en solución salina.
- Uso estándar con 6 canales (también disponibles con 8, 10 o 12 canales).
- Trazabilidad asegurada con identificación del canal con puntos o numeradores.
- Disponibles Chips individuales, dobles y triples.
- Chips individuales en color azul, chips dobles en color azul y verde y chips triples azul, verde y azul verdoso.
- Se pueden personalizar con tiras que permiten hasta 11 caracteres.

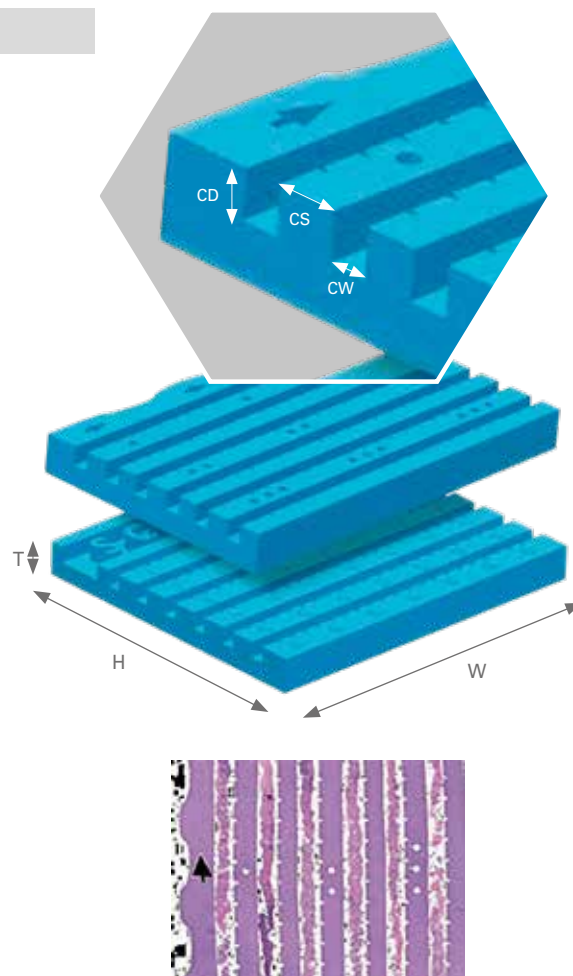

#### Calibre aguja 18

Referencia	Nº canales	W	H	CS	T	CD	CW		Ud/Caja	€/Caja
<b>BxC001</b>	6	220mm	140mm	13mm	22mm	9,5mm	8mm	Formalina	10x1	<b>263,00 €</b>
<b>BxC001S</b>	6	220mm	140mm	13mm	22mm	9,5mm	8mm	Salino	10x1	<b>297,00 €</b>
<b>BxC002</b>	6+6	220mm	140mm	13mm	22mm	9,5mm	8mm	Formalina	5x2	<b>264,00 €</b>
<b>BxC002S</b>	6+6	220mm	140mm	13mm	22mm	9,5mm	8mm	Salino	5x2	<b>297,00 €</b>
<b>BxC003</b>	6+6+6	220mm	140mm	13mm	22mm	9,5mm	8mm	Formalina	10x3	<b>792,00 €</b>
<b>BxC003S</b>	6+6+6	220mm	140mm	13mm	22mm	9,5mm	8mm	Salino	10x3	<b>902,00 €</b>
<b>BxC005</b>	6	220mm	158mm	16mm	22mm	9,5mm	8mm	Formalina	10x1	<b>263,00 €</b>
<b>BxC005S</b>	6	220mm	158mm	16mm	22mm	9,5mm	8mm	Salino	10x1	<b>332,00 €</b>

#### Calibre aguja 16

Referencia	Nº canales	W	H	CS	T	CD	CW		Ud/Caja	€/Caja
<b>BxC300</b>	6	220mm	140mm	13mm	22mm	9,5mm	8mm	Formalina	10x1	<b>330,00 €</b>
<b>BxC300S</b>	6	220mm	140mm	13mm	22mm	9,5mm	8mm	Salino	10x1	<b>330,00 €</b>
<b>BxC302</b>	6+6	220mm	140mm	13mm	22mm	9,5mm	8mm	Formalina	5x2	<b>570,00 €</b>
<b>BxC302S</b>	6+6	220mm	140mm	13mm	22mm	9,5mm	8mm	Salino	5x2	<b>570,00 €</b>

Calibre Aguja 14 y 12 : consultar

BxChip calibre 18, 16, 14 y 12 con código consultar.



## Cuchillas desechables para microtomo Feather

- Cuchillas desechables en dispensadores para microtomos de perfil bajo.

Referencia	Descripción	Ud/Caja	€/Caja
<b>43035</b>	Cuchilla R-35	50	<b>149,00 €</b>
<b>43037</b>	Cuchilla S-35	50	<b>149,00 €</b>
<b>43039</b>	Cuchilla N-35	50	<b>156,00 €</b>
<b>43038</b>	Cuchilla A-35	50	<b>156,00 €</b>

## Cuchillas desechables para microtomo CELL+

- Cuchillas de perfil bajo, de acero inoxidable grado médico con recubrimiento de PTFE.

Referencia	Descripción	Ud/Caja	€/Caja
<b>43135</b>	Cuchilla R+	50	<b>115,00 €</b>
<b>43137</b>	Cuchilla S+	50	<b>115,00 €</b>
<b>43139</b>	Cuchilla N+	50	<b>115,00 €</b>
<b>43170</b>	Mango para cuchilla de microtomo		<b>115,00 €</b>

● 43723



● 43725



● 43724

● 43726

## Cuchillas desechables para tallado de piezas

- Permite cortar los tejidos sin deformarlos.
- Cambio simple de cuchilla.
- Autoclavables.

Referencia	Descripción	Ud/Caja	€/Caja
<b>43724</b>	Cuchilla de tallado de 130 mm	50	<b>131,80 €</b>
<b>43726</b>	Cuchilla de tallado de 260 mm	50	<b>271,25 €</b>
<b>43723</b>	Mango de tallado para cuchilla de 130mm	1	<b>66,00 €</b>
<b>43725</b>	Mango de tallado para cuchilla de 260mm	1	<b>88,00 €</b>

## Cuchillos desechables para histología

- Cuchillos de tallado desechables de acero inoxidable.

Referencia	Descripción	Ud/Caja	€/Caja
<b>43823</b>	Cuchillo de cartilago 100mm	10	<b>56,00 €</b>
<b>43824</b>	Cuchillo de tallado 150mm	10	<b>65,00 €</b>
<b>43825</b>	Cuchillo de macro 200mm	10	<b>74,00 €</b>
<b>43826</b>	Cuchillo de pulmón 250mm	10	<b>81,00 €</b>
<b>43827</b>	Cuchillo de cerebro 300mm	10	<b>90,00 €</b>



● 43710



● 43711



● 43712



● 43713



## Cuchillas desechables para autopsias

- Autoclavables.

Referencia	Descripción	Ud/Caja	€/Caja
<b>43711</b>	Cuchilla para autopsia de 325mm	5	<b>233,00 €</b>
<b>43712</b>	Cuchilla para autopsia de 170mm	5	<b>127,00 €</b>
<b>43713</b>	Cuchilla para autopsia de 100mm	5	<b>108,00 €</b>
<b>43710</b>	Mango autoclavable para cuchilla	1	<b>49,00 €</b>

Guantes de protección ver páginas 402-405.

### Sistema para cortes de tejidos frescos o fijados

- Utiliza inserciones de colores según el grosor de corte que se precise, de 2mm, 3mm, 4mm y 5mm fácilmente intercambiables.
- Permite un corte preciso y consistente en muestras de tejidos.
- Adecuado para cortes de tejidos frescos o fijados.
- Asegura un procesamiento constante y de alta calidad.
- Incluye una placa de inmovilización 50mm que facilita la extracción de muestras en tejidos blandos y previene la deformación.
- Fácil limpieza.
- Fabricado en acero inoxidable AISI 316.

#### 246070 Sistema de corte para tejidos

1.542,00 €

##### Incluye:

- Sistema de corte.
- Inserción para corte de 2mm color rojo.
- Inserción para corte de 3mm color amarillo.
- Inserción para corte de 4 mm color verde.
- Inserción para corte de 5 mm color azul.
- Inserción para cortes de pequeño tamaño.
- Placa de inmovilización de 50mm.
- Cuchillos de corte de 250mm C/10uds.
- Supermega cassettes.

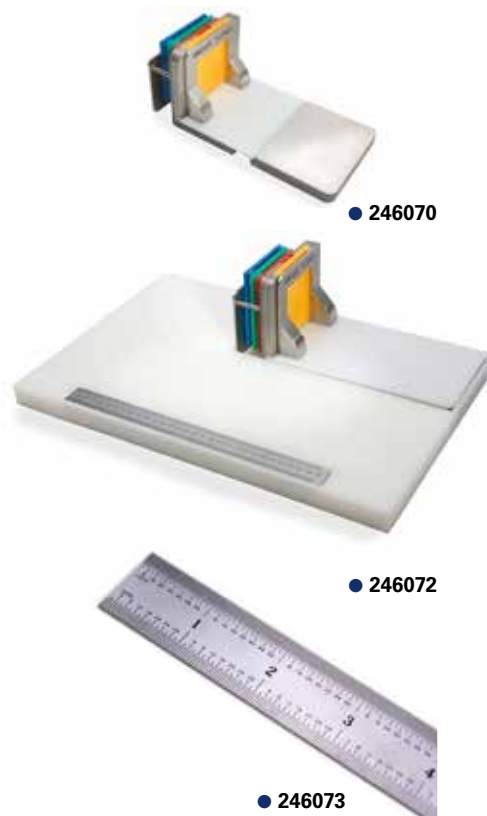

Accesorios		
246072	Tablero de corte	174,00 €
43826	Cuchillos de corte 250mm C/10uds	81,00 €
246073	Regla calibrada UKAS	Consultar

### Tableros de corte y superficies de corte milimetradas

- Superficies de trabajo para disección y corte de piezas anatómicas.
- Las superficies de cartón desechables disponen de escala milimetrada.

Ref.	Descripción	Material	Uds/Caja	Importe
246050	Bandeja con escala milimetrada 150x210mm	Cartón	20	27,90 €
246051	Bandeja con escala milimetrada 300x210mm	Cartón	20	47,70 €
246052	Bandeja con escala milimetrada 300x420mm	Cartón	20	78,60 €
246057	Soporte para corte 300x400x20mm	Corcho	1	37,40 €
246055	Soporte para corte 500x300x20mm	Polietileno	1	48,00 €



### Cuchillas para tallado de seguridad

- Se suministran en una funda de plástico protectora que previene de cortes o lesiones en la colocación de la cuchilla en el mango. Una vez colocada la cuchilla se retira el protector.
- Envase individual.

Accesorios			
Ref.	Descripción	Uds/Caja	Importe
43727	Cuchilla de tallado de seguridad 130 mm	10	71,25 €
43728	Cuchilla de tallado de seguridad 260 mm	10	113,00 €
43729	Mango para cuchillas de tallado de seguridad	1	93,00 €





● 81001MF



● 81011MF



● 81021MF



● 32222



● 81001

## Cámaras de recuento Marienfeld-Superior CE-IVD

- Fabricados en vidrio óptico. Conforme DIN ISO 12.847.
- Permiten una doble investigación en la misma cámara.
- Profundidad 0,1mm: Neubauer, Burkner, Thoma.
- Profundidad 0,2mm: Fusch-Rossenthal y Malassez.
- Incluyen 2 cubre-cámaras de 0,4mm de espesor.
- Líneas oscuras: grabadas dentro del vidrio de la cámara.
- Líneas claras: grabadas en una fina película de metal que contrastan con el fondo metálico oscuro facilitando la evaluación.

Referencia	Descripción	Ud/Caja	€/Caja
81001MF	Neubauer-Improved doble sin pinzas líneas oscuras	1	38,00 €
81001MFXL	Neubauer-Improved doble sin pinzas líneas oscuras	10	360,00 €
81011MF	Neubauer-Improved doble con pinzas líneas oscuras	1	62,80 €
81021MF	Neubauer-Improved doble fondo oscuro líneas claras	1	85,00 €
81002MF	Burker doble sin pinzas líneas oscuras	1	38,00 €
81012MF	Burker doble con pinzas líneas oscuras	1	62,80 €
81022MF	Burker doble fondo oscuro líneas claras	1	85,00 €
81003MF	Fusch Rossenthal doble sin pinzas líneas oscuras	1	38,00 €
81013MF	Fusch Rossenthal doble con pinzas líneas oscuras	1	62,80 €
81023MF	Fusch Rossenthal doble fondo oscuro líneas claras	1	85,00 €
81004MF	Thoma doble sin pinzas líneas oscuras	1	38,00 €
81014MF	Thoma doble con pinzas líneas oscuras	1	62,80 €
81024MF	Thoma doble fondo oscuro líneas claras	1	85,00 €
81016MF	Nageotte doble sin pinzas líneas oscuras	1	126,00 €
81017MF	Malassez doble sin pinzas líneas oscuras	1	42,40 €

## Cubreobjetos para cámaras cuentaglobulos CE-IVD

- Fabricadas en vidrio óptico de 0,4mm de espesor.

Referencia	Descripción	Ud/Caja	€/Caja
32222	Cubre-cámara 22x22mm	10	10,70 €
32222XL	Cubre-cámara 22x22mm	10x10	99,00 €
32424	Cubre-cámara 24x24mm	10	11,40 €
32424XL	Cubre-cámara 24x24mm	10x10	105,00 €
32026	Cubre-cámara 20x26mm	10	12,00 €
32026XL	Cubre-cámara 20x26mm	10x10	110,00 €

## Cámaras de recuento LABOROPTIK CE

- Fabricados en vidrio óptico, conforme DIN ISO 12.847.
- Permiten una doble investigación en la misma cámara.

Ref.	Descripción	Ud/Caja	€/Caja
81001	Neubauer-Improved doble sin pinzas líneas oscuras	1	38,00 €
81011	Neubauer-Improved doble con pinzas líneas oscuras	1	62,80 €
81021	Neubauer-Improved doble fondo oscuro líneas claras	1	85,00 €
81002	Burker doble sin pinzas líneas oscuras	1	38,00 €
81012	Burker doble con pinzas líneas oscuras	1	62,80 €
81022	Burker doble fondo oscuro líneas claras	1	85,00 €
81003	Fusch Rossenthal doble sin pinzas líneas oscuras	1	38,00 €
81013	Fusch Rossenthal doble con pinzas líneas oscuras	1	62,80 €
81023	Fusch Rossenthal doble fondo oscuro líneas claras	1	85,00 €
81004	Thoma doble sin pinzas líneas oscuras	1	38,00 €
81014	Thoma doble con pinzas líneas oscuras	1	62,80 €
81024	Thoma doble fondo oscuro líneas claras	1	85,00 €

Cámaras para uso fuera de la Unión Europea, sin CE (consultar).

## Cámaras de recuento Howard

- Para investigar en zumos de frutas.
- Profundidad de la cámara 0,1mm.

Referencia.	Descripción	Ud/Caja	€/Caja
<b>110940</b>	Cámara Howard Marienfeld Dos líneas distanciadas de 1402µm Anillo de 18mmØ interior y 22mmØ exterior	1	<b>206,00 €</b>
<b>111040</b>	Cámara Howard Graticules sin líneas Anillo central 22mm Ø interior y 26mmØ exterior	1	<b>355,00 €</b>
<b>134002</b>	Cubreobjetos para Howard 33x33x1mm 5x5 agujeros de 1,382mmØ Máscara azul 15x15mm	1	<b>118,00 €</b>



## Cámaras de recuento McMaster

- Para el recuento de huevos de lombrices.

Referencia	Descripción	Ud/Caja	€/Caja
<b>111240</b>	Cámara McMaster 2 campos Cubreobjetos con 2 reticulos 10x10mm Dimensiones 75x32mm	1	<b>207,00 €</b>
<b>111141</b>	Cámara McMaster 3 campos Aptas para líquidos Cubreobjetos con 3 reticulos 10x10mm Con dos pinzas Dimensiones 127x26mm	1	<b>302,00 €</b>
<b>135001</b>	Cubreobjetos para cámara ref. 111141	1	<b>126,00 €</b>



## Cámara de conteo Makler

- Para recuento de espermatozoides.
- Profundidad 10 micras.
- El conteo de espermatozoides en cualquiera de las 10 celdillas de la cuadrícula indica su concentración en millones/ml.

Ref.	Descripción	Ud/Caja	€/Caja
<b>111290</b>	Cámara Makler con Cubreobjetos	1	<b>1.245,00 €</b>
<b>111292</b>	Cubreobjetos con rejilla	1	<b>555,00 €</b>



## Cámaras de recuento Sedgewick Rafter

- Contaje de partículas y microorganismos en 1ml de agua u otros líquidos transparentes.
- Graduadas, con retículo de 1mm, subdivide 1ml en 1000µl.
- Dimensiones: 50x20x1mm (Ancho x Fondo x Alto).
- Incluye Cubreobjetos.

Ref.	Descripción	Ud/Caja	€/Caja
<b>111250</b>	Cámara de vidrio Sedgewick Rafter Con retículo metálico para contraste de fases	1	<b>366,00 €</b>
<b>111252</b>	Cámara de plástico Sedgewick Rafter	1	<b>72,30 €</b>
<b>111254</b>	Cubreobjetos de recambio 60x30x1,5mm	1	<b>18,00 €</b>





## Cubreobjetos Lan.Optics Soda

- Laminillas Cubreobjetos, espesor nº 1 (0,13-0,17mm).
- Fabricados en vidrio soda, transparentes.
- Excelentes propiedades ópticas y uniformidad.

Referencia	Descripción	Ud/Caja	€/Caja
<b>21718</b>	Cubreobjetos 18x18mm	10x100	<b>10,20 €</b>
<b>21920</b>	Cubreobjetos 20x20mm	10x100	<b>11,20 €</b>
<b>22122</b>	Cubreobjetos 22x22mm	10x100	<b>12,00 €</b>
<b>22324</b>	Cubreobjetos 24x24mm	10x100	<b>12,90 €</b>
<b>22332</b>	Cubreobjetos 24x32mm	10x100	<b>19,00 €</b>
<b>22340</b>	Cubreobjetos 24x40mm	10x100	<b>19,80 €</b>
<b>22350</b>	Cubreobjetos 24x50mm	10x100	<b>22,50 €</b>
<b>22360</b>	Cubreobjetos 24x60mm	10x100	<b>25,50 €</b>



## Cubreobjetos Lan.Optics Boro

- Laminillas Cubreobjetos, espesor nº 1 (0,13-0,16mm).
- Fabricados en vidrio borosilicato 3.3.
- Excelentes propiedades ópticas y uniformidad.

Referencia	Descripción	Ud/Caja	€/Caja
<b>23118</b>	Cubreobjetos 18x18mm	5x200	<b>15,85 €</b>
<b>23120</b>	Cubreobjetos 20x20mm	5x200	<b>17,70 €</b>
<b>23122</b>	Cubreobjetos 22x22mm	5x200	<b>22,00 €</b>
<b>23124</b>	Cubreobjetos 24x24mm	5x200	<b>24,00 €</b>
<b>23132</b>	Cubreobjetos 24x32mm	10x100	<b>38,40 €</b>
<b>23140</b>	Cubreobjetos 24x40mm	10x100	<b>44,66 €</b>
<b>23150</b>	Cubreobjetos 24x50mm	10x100	<b>54,75 €</b>
<b>23160</b>	Cubreobjetos 24x60mm	10x100	<b>58,80 €</b>

## Cubreobjetos

- Laminillas Cubreobjetos, espesor nº 1 (0,13-0,16mm).
- Fabricados en vidrio borosilicato conforme ISO 8255.

Referencia	Descripción	Ud/Caja	€/Caja
<b>21818</b>	Cubreobjetos 18x18mm	5x200	<b>17,20 €</b>
<b>22020</b>	Cubreobjetos 20x20mm	5x200	<b>21,50 €</b>
<b>22222</b>	Cubreobjetos 22x22mm	5x200	<b>24,60 €</b>
<b>22424</b>	Cubreobjetos 24x24mm	10x100	<b>30,80 €</b>
<b>22432</b>	Cubreobjetos 24x32mm	10x100	<b>39,40 €</b>
<b>22436</b>	Cubreobjetos 24x36mm	10x100	<b>47,70 €</b>
<b>22440</b>	Cubreobjetos 24x40mm	10x100	<b>47,00 €</b>
<b>22450</b>	Cubreobjetos 24x50mm	10x100	<b>53,30 €</b>
<b>22460</b>	Cubreobjetos 24x60mm	10x100	<b>62,00 €</b>



## Cubreobjetos circulares

- Espesor nº 1 (0,13-0,16mm).
- Excelentes propiedades ópticas y uniformidad.

Referencia	Descripción	Ud/Caja	€/Caja
<b>20010</b>	Cubreobjetos circular 10mm	1.000	<b>39,60 €</b>
<b>20012</b>	Cubreobjetos circular 12mm	1.000	<b>39,60 €</b>
<b>20013</b>	Cubreobjetos circular 13mm	1.000	<b>39,60 €</b>
<b>20015</b>	Cubreobjetos circular 15mm	1.000	<b>39,60 €</b>
<b>20018</b>	Cubreobjetos circular 18mm	1.000	<b>39,60 €</b>
<b>20020</b>	Cubreobjetos circular 20mm	1.000	<b>51,15 €</b>
<b>20022</b>	Cubreobjetos circular 22mm	1.000	<b>51,15 €</b>
<b>20025</b>	Cubreobjetos circular 25mm	1.000	<b>51,15 €</b>

*Cubreobjetos circulares en vidrio borosilicato D 263 (consultar).*



● 20015



## Portaobjetos Kindler

- Fabricados conforme a la norma DIN ISO 8037/1.
- Superficie hidrófila y limpia, en vidrio sódico-cálcico.
- Aptos para montadores automáticos.
- Dimensiones aprox. 76x26mm, espesor 1mm.

Referencia	Descripción	Ud/Caja	€/Caja
<b>50001K</b>	Portaobjetos canto cortado	50x50	<b>135,00 €</b>
<b>50102K</b>	Portaobjetos banda mate canto pulido 45°	50x50	<b>285,00 €</b>
<b>50103K</b>	Portaobjetos banda mate canto pulido 90°	50x50	<b>275,00 €</b>



● 50001

## Portaobjetos BIO.OPTICA

- Portaobjetos de alta calidad, limpios y desengrasados.
- Envueltos en celofán.
- Dimensiones: 75,5x25,5mm.
- Cantos achaflanados a 45°.

Referencia	Descripción	Ud/Caja	€/Caja
<b>50101BO</b>	Portaobjetos banda mate c/cortado	2500 (50x50)	<b>163,00 €</b>
<b>50102BO</b>	Portaobjetos banda mate c/pulido	2500 (50x50)	<b>191,00 €</b>
<b>50520BOB</b>	Portaobjetos banda blanca c/pulido	2500 (50x50)	<b>252,00 €</b>
<b>50520BOA</b>	Portaobjetos banda azul c/pulido	2500 (50x50)	<b>252,00 €</b>
<b>50520BOY</b>	Portaobjetos banda naranja c/pulido	2500 (50x50)	<b>252,00 €</b>
<b>50520BOR</b>	Portaobjetos banda rosa c/pulido	2500 (50x50)	<b>252,00 €</b>
<b>50520BOG</b>	Portaobjetos banda verde c/pulido	2500 (50x50)	<b>252,00 €</b>



## Portaobjetos

- Fabricados conforme a la norma DIN ISO 8037/1.
- Superficie hidrófila y limpia, en vidrio sódico-cálcico.
- Aptos para montadores automáticos.
- Dimensiones aprox. 76x26mm, espesor 1mm.

Referencia	Descripción	Ud/Caja	€/Caja
<b>50022</b>	Portaobjetos canto pulido	50x50	<b>78,00 €</b>
<b>50023</b>	Portaobjetos canto pulido 45° SUPER	40x50	<b>84,00 €</b>
<b>50024</b>	Portaobjetos banda mate y canto pulido 90°	50x50	<b>110,00 €</b>
<b>50026</b>	Portaobjetos banda mate y canto pulido 45° SUPER	40x50	<b>136,00 €</b>
<b>50027</b>	Portaobjetos banda mate y canto pulido 90° SUPER	50x50	<b>175,00 €</b>

**Lan**  
**Optics**



## Portaobjetos con banda de color

- Fabricados conforme a la norma DIN ISO 8037/1.
- Superficie hidrófila y limpia, en vidrio sódico-cálcico.
- Aptos para montadores automáticos.
- Dimensiones aprox. 76x26mm, espesor 1mm.
- Banda de color de 20mm.

Referencia	Descripción	Color	Ud/Caja	€/Caja
<b>50025/BK</b>	Portaobjetos banda de color canto pulido 90°	Blanco	50x50	<b>250,00 €</b>
<b>50025/AK</b>	Portaobjetos banda de color canto pulido 90°	Azul	50x50	<b>250,00 €</b>
<b>50025/YK</b>	Portaobjetos banda de color canto pulido 90°	Amarillo	50x50	<b>250,00 €</b>
<b>50025/RK</b>	Portaobjetos banda de color canto pulido 90°	Rosa	50x50	<b>250,00 €</b>
<b>50026/BK</b>	Portaobjetos banda de color canto pulido 45°	Blanco	50x50	<b>250,00 €</b>

Otros colores disponibles: naranja, marrón, magenta y verde.

**Lan**  
**Optics**



● 50525BK

● 57752



● 57652



## Portaobjetos y Cubreobjetos Supermega

- Portaobjetos de grandes dimensiones 76x52mm.
- Cantos pulidos 90°.

Referencia	Descripción	Ud/Caja	€/Caja
57652	Portaobjetos c/pulido 90° 76x52mm	100	23,00 €
57652XL	Portaobjetos c/pulido 90° 76x52mm	1000	196,00 €
57752	Portaobjetos banda mate y canto pulido 90°	100	38,00 €
57752XL	Portaobjetos banda mate y canto pulido 90°	1000	319,00 €
25070	Cubreobjetos 50x70mm	1000	458,00 €

Otras dimensiones consultar

## Portaobjetos para frotis

- Portaobjetos para equipos automáticos para preparar frotis de sangre.
- Recomendado para SP1000i de Sysmex, UniCel DxH SlideMaker de Beckman-Coulter.
- Cantos pulidos a 45° y banda mate de color rosa.

Ref.	Descripción	Ud/Caja	€/Caja
57653	Portaobjetos c/pulido 45° 76x52mm	40x50	218,00 €

## Portaobjetos de adhesión

- Portaobjetos tratados para una excelente adhesión de células y tejidos en las preparaciones de citología, tinciones, citocentrífugas (sin necesidad de adhesivos con proteínas).
- Adecuados también para trabajos en inmunohistoquímica, hibridación in situ, digestiones enzimáticas, cortes en criostatos.
- **Polysine**: con recubrimiento de polysine.
- **Superfrost.Plus**: con tratamiento electrostático con cargas positivas.
- **Adhesión Plus**: con tratamiento con cargas positivas.

Ref.	Descripción	Ud/Caja	€/Caja
50552	Portaobjetos Superfrost.Plus	72	22,40 €
50554	Portaobjetos Polysine	72	20,90 €
50559	Portaobjetos Adhesión.Plus	72	19,00 €

## Portaobjetos para diagnóstica

- Portaobjetos 76x26mm con cantos pulidos.
- Superficie con impresión de teflón de color negro (otros colores bajo pedido).
- Posibilidad de fabricar bajo demanda individual.
- Para su uso con microscopios con luz de fluorescencia.

Referencia	Pocillos	Ø mm	Ud/Caja	€/Caja
50114	24	4	100	70,40 €
50115	14	5	100	70,40 €
50116	12	6	100	70,40 €
50117	10	8	100	70,40 €
50118	10	6	100	70,40 €
50119	10	5	100	70,40 €
50120	8	8	100	70,40 €
50121	8	6	100	70,40 €
50122	6	8	100	70,40 €
50123	3	14	100	70,40 €
50124	4	10	100	70,40 €
50125	3	11	100	70,40 €
50126	1	18	100	70,40 €
50127	2	8	100	70,40 €
50128	6	16x10 (Oval)	100	81,10 €
50129	2	25x20 (Oval)	100	81,10 €

## Gelatina adhesiva para portaobjetos

05-B04004 Gelatina adhesiva para portaobjetos F/150ml 40,50 €



Cantos pulidos a 45°

● 50552



● 50554



● 50558



## Portaobjetos para tinción con cavidades

- Placas de tinción con cavidades de 2,3mm de profundidad y 16mm Ø.
- Vidrio prensado, superficie mate y esquinas redondeadas.

Ref.	Descripción	Cavidades	Dimensiones Ancho x Fondo x Alto	Ud/ Caja	€/Caja
<b>50163</b>	Placa tinción pocillos 16mmØ	12	79x63x4mm	15	<b>281,00 €</b>



● 50163

## Placas de tinción Boerner

- Placas tinción según Boerner con cavidades numeradas de 14mm Ø y 2mm de profundidad.
- Vidrio prensado.
- Con ranuras rebosaderas.

Ref.	Descripción	Cavidades	Dimensiones Ancho x Fondo x Alto	Ud/ Caja	€/Caja
<b>50165</b>	Placa Boerner 4mm profundidad	10	107x57x4mm	6	<b>111,00 €</b>



● 50165

## Placa de microfloculación

- Placas de microfloculación V.D.R.L. con cavidades numeradas de 1,5mm de profundidad y 15mm Ø.
- Vidrio prensado y ranuras rebosaderas.

Ref.	Descripción	Cavidades	Dimensiones Ancho x Fondo x Alto	Ud/Caja	€/Caja
<b>50168</b>	Placa Microfloculación	12	89x57x4,5mm	12	<b>215,00 €</b>



● 50168

## Portaobjetos de plástico

Referencia	Descripción	Importe
<b>50160</b>	Portaobjetos con 10 cavidades para sedimentos de orina. • Caja de 100 unidades.	<b>74,80 €</b>
<b>50161</b>	Portaobjetos plástico 95x57mm. • 8 cavidades de 15mm Ø. • Caja de 10 unidades.	<b>24,60 €</b>



● 50160



● 50161

## Portaobjetos con cavidades

- Dimensiones: 25x75mm, 1,1mm de espesor.
- Cantos pulidos a 45°.
- Cavidades de 15-18mmØ y 0,2-0,4mm de profundidad.

Referencia	Descripción	Ud/Caja	€/Caja
<b>50162</b>	Portaobjetos 1 cavidad	50	<b>15,80 €</b>
<b>50164</b>	Portaobjetos 2 cavidades	50	<b>25,50 €</b>

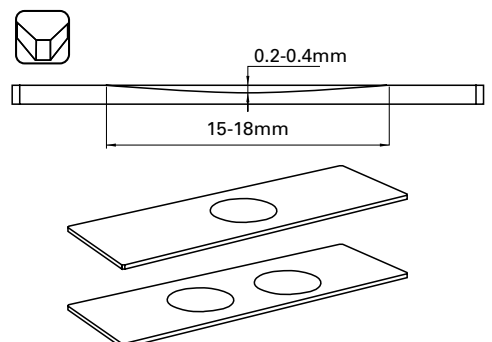

## Cubetas de tinción manual en batería

- Soporte de acero inoxidable para alojar las cubetas de tinción.
- Cubetas fabricadas en plástico PET para tinciones en citología, hematología e histología.
- Resistentes a disolventes y a la temperatura hasta 170°C.
- Capacidad de cada cubeta: 300ml.
- Las cubetas pueden ser utilizadas en microondas.
- Los set de tinción incluyen un cestillo para 25 portaobjetos.
- El diseño de los cestillos permite que la cubeta quede perfectamente cerrada con la tapa incluyendo el cestillo.

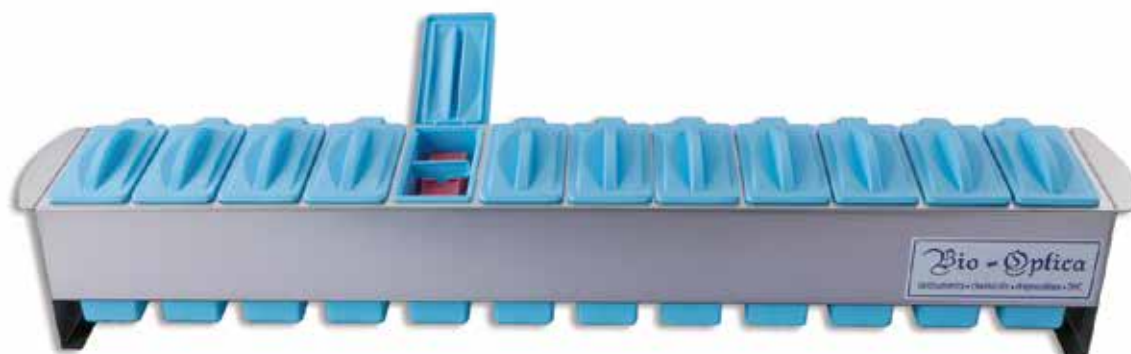

● 29601010



● 29601020



● 29601040



● 29601040+29601045



● 296750000+29675200

**29601020 Set de tinción para hematología 137,70 €**

- Soporte, 3 cubetas con tapa y 1 cestillo 25 portaobjetos.

**29601010 Set de tinción para histología 262,80 €**

- Soporte, 12 cubetas con tapa y 1 cestillo 25 portaobjetos.

**29601040 Cestillos PET para 25 portaobjetos 69,00 €**

- Caja con 6 cestillos.

**29601045 Adaptadores para portaobjetos supermegas en cestillos 105,00 €**

- Construidos en acero inoxidable.
- Para su uso en cestillos ranurados como 29601040 y otros.
- Adaptadores C/2 unidades.

**29601021 Cubeta para tinción PET con tapa unida 155,00 €**

- Caja con 12 cubetas.

**29601021TS Cubeta para tinción PET con tapa separada 184,90 €**

- Caja con 12 cubetas.
- Cubetas de tinción en plástico.

## Cubeta tinción

**29675000 Cubeta tinción TPX 10,50 €**

- Dimensiones: 81x101x65mm (Ancho x Fondo x Alto).
- Con 2 tapas, una para cierre exterior y otra con orificio para meter el cestillo.

**29675200 Cestillo TPX para 20 portaobjetos 3,60 €**

- Para trabajar con cubeta TPX 29675000.

**29675250 Cubeta Hellendahl TPX con tapa 8,20 €**

- Dimensiones: 56x56x85mm (Ancho x Fondo x Alto).
- Capacidad: 8 portaobjetos.

### Cubetas para tinción de vidrio

- 29600001 Cubeta de vidrio con tapa para tinción** 15,50 €  
 • Dimensiones: 105x85x70mm (Ancho x Fondo x Alto).
- 29600001XL Cubeta de vidrio con tapa para tinción** 140,00 €  
 • Caja con 10 unidades.
- 29600002 Cestillo de vidrio para 10 portaobjetos** 11,80 €  
 • Para usar en cubeta 29600001.
- 29600003 Asa de alambre para cestillo de vidrio** 2,60 €
- 29600011 Cestillo de acero inoxidable para 20 portaobjetos** 18,90 €  
 • Para usar en cubeta 29600001.
- 29540000 Cubeta de vidrio con tapa Hellendahl** 8,60 €  
 • Capacidad 8 portaobjetos.
- 29570000 Cubeta de vidrio con tapa Siefferdecker** 15,50 €  
 • Capacidad 20 portaobjetos.
- 29590000 Cubeta de vidrio con tapa vidrio Coplin** 9,00 €
- 29590001 Cubeta de vidrio Coplin con tapa rosca con forma baja** 16,90 €  
 • Capacidad 10 portaobjetos.
- 29590002 Cubeta de vidrio Coplin con tapa rosca con forma alta** 16,90 €  
 • Capacidad 10 portaobjetos.
- 29600040 Cubeta para tinciones de vidrio con tapa** 19,50 €  
 • Permite alojar cestillo para 30 portaobjetos C-30.  
 • Dimensiones exteriores: 95x85x90mm (Ancho x Fondo x Alto).
- 29600041 Cubeta para tinciones de vidrio con tapa** 19,50 €  
 • Permite alojar cestillo para 60 portaobjetos C-60.  
 • Dimensiones exteriores: 155x85x85mm (Ancho x Fondo x Alto).
- 29600048 Cestillo C-30 para cubeta 29600040** 14,00 €  
 • Acero inoxidable. Para 30 portaobjetos.
- 29600049 Cestillo C-60 para cubeta 29600041** 17,00 €



● 29600002

● 29600001



● 29600011



● 29540000

● 29570000



● 29570000



● 29590002

● 29590001



● 29600041

● 29600049



● 29601085

## Slide Master

- Cubeta diseñada para tinciones especiales e inmunohistoquímica.
- Para tinciones manuales.
- Dotada de 20 puestos, cámara húmeda y tapa.
- Permite la incubación en posición horizontal y el lavado en posición inclinada.
- Con pies regulables y burbuja de nivel.
- Dimensiones: 320x260x110mm (Ancho x Fondo x Alto).

**29601085 Slide Master completa**

**719,00 €**

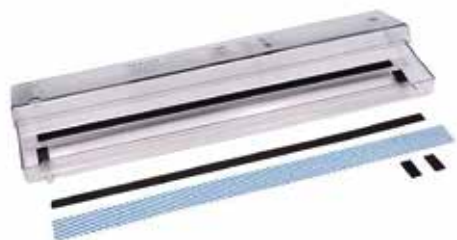

● 29601052

## Cubetas para tinción con soporte magnético

- De gran resistencia química.
- Operativa con una sola mano.
- Bandas magnéticas para sujeción de las preparaciones.
- Tira absorbente que mantiene la humedad durante la incubación y reduce el consumo de reactivos.

**29601050 Cubeta tinción para 8 preparaciones**

**198,80 €**

**29601052 Cubeta tinción para 12 preparaciones**

**221,00 €**



● 29601055

## Cubeta opaca para tinción

- Fabricada en ABS resistente a reactivos químicos.
- Permite trabajar con 20 preparaciones en horizontal o en ángulo inclinado.
- Sistema para recogida de reactivo sobrante.
- Cubetas apilables.
- Dimensiones: 380x240x45mm (Ancho x Fondo x Alto).

**29601055 Cubeta ABS con tapa**

**75,00 €**



● 29575270

**29575270 Set de tinción con tapa opaca**

**63,00 €**

- Color negro para tinción y lavado de preparaciones.
- Fabricado en plástico: polipropileno y polietileno.
- Capacidad para 8 portaobjetos y 38 ml.
- Dos puntos de vertido para líquidos.

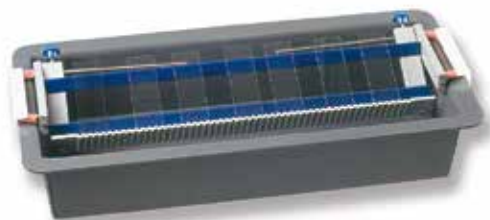

● 5630004+5680005

**5630004 Cubeta de tinción PVC**

**53,50 €**

- Dimensiones: 375x165x70mm (Ancho x Fondo x Alto).

**5680005 Soporte para tinción en cubeta 5630004**

**91,40 €**

- Longitud 380mm con dos fijadores a la cubeta.
- Dos mangos extensibles a 115mm cada uno.
- Pueden trabajar en horizontal o en ángulo inclinado.
- Botón de seguridad para fijar la posición.

### Marcaje en portaobjetos

**46810** Lápiz con punta de diamante para escribir en portaobjetos **35,65 €**

**46810XL** Lápices con punta de diamante para escribir en portaobjetos **289,00 €**

- Caja 10 unidades.



● 46810

### Securline MARKER II

- Marcador permanente para su uso en portaobjetos, cassettes, piezas metálicas,...
- Resiste el lavado, calentamiento, disolventes, procesamiento,...
- No tóxico.

**50230 Securline Negro** **39,90 €**

- Caja 12 unidades.



● 50230

### Marcador de cassettes TUBE CHECKER

- Marcador permanente para cassettes "tube checker" con 2 puntas.
- Por un lado punta fina y en el lado opuesto punta gruesa.

**50314 Marcador Tube Checker** **24,90 €**



● 50314

### Pap.Pen

- Produce una barrera hidro repelente que diseña un círculo en torno a la muestra, de esta forma utilizaremos el anticuerpo necesario, sin pérdidas.

**50310 Pap.Pen de punta fina** **94,90 €**

**50313 Pap.Pen de punta gruesa** **136,00 €**



● 50313

### Impresoras automáticas

Para impresoras automáticas ver página 244.





● 240121K



● 240100K

### Marcaje de muestras

- Colorantes para delimitar los márgenes quirúrgicos o para procesar muestras distintas en un único cassette de inclusión.

### Kit completo con 6 o 7 colorantes

- Incluye soporte, aplicadores y colorantes de 60ml.
- 7 colores: azul, amarillo, naranja, negro, rojo, verde y violeta.
- 6 colores: azul, amarillo, naranja, negro, rojo y verde.

Ref.	Descripción	Importe
240100K	Kit para marcaje con 7 colores 60ml	449,00 €
240101K	Kit para marcaje con 6 colores 60ml	371,00 €
240121K	Kit para marcaje con 7 colores 3x3ml	168,00 €

### Colorantes

- Colorantes en botellas de 60ml y 237ml.



Ref.	Descripción	Envase	Importe
246010	Colorante negro	237ml	177,00 €
246011	Colorante azul	237ml	177,00 €
246012	Colorante amarillo	237ml	177,00 €
246013	Colorante rojo	237ml	177,00 €
246014	Colorante verde	237ml	177,00 €
246015	Colorante naranja	237ml	177,00 €
246016	Colorante violeta	237ml	177,00 €
246033	Colorante negro	60ml	84,00 €
246034	Colorante azul	60ml	84,00 €
246035	Colorante amarillo	60ml	84,00 €
246036	Colorante rojo	60ml	84,00 €
246037	Colorante verde	60ml	84,00 €
246038	Colorante naranja	60ml	84,00 €
246039	Colorante violeta	60ml	84,00 €

### Colorantes en botella cuentagotas 30ml



Ref.	Descripción	Envase	Importe
240030K	Kit con 7 colores	30ml	175,00 €
246040	Colorante Bio-Optica negro	30ml	31,00 €
246041	Colorante Bio-Optica azul	30ml	31,00 €
246042	Colorante Bio-Optica amarillo	30ml	31,00 €
246043	Colorante Bio-Optica rojo	30ml	31,00 €
246044	Colorante Bio-Optica verde	30ml	31,00 €
246045	Colorante Bio-Optica naranja	30ml	31,00 €
246046	Colorante Bio-Optica morado	30ml	31,00 €

### Colorantes en dispensador 3ml



Ref.	Descripción	Envase	Importe
246021	Colorante azul	40x3ml	236,00 €
246022	Colorante amarillo	40x3ml	236,00 €
246023	Colorante rojo	40x3ml	236,00 €
246024	Colorante verde	40x3ml	236,00 €
246025	Colorante naranja	40x3ml	236,00 €



### Lumea BxCHIP

- Para procesamiento de biopsias con núcleo de aguja.
- Muestras tomadas con pistola de biopsias.
- Estas muestras requieren un tratamiento especial para preservar su estructura e integridad.
- Los métodos convencionales para el tratamiento de estas muestras no permiten que estén correctamente orientadas.

#### Características de BxChip

- Marcas en relieve de flechas y puntos para identificación.
- Posibilidad de numerar los canales.
- Incorpora canales lineales para sostener las muestras de forma segura minimizando la fragmentación.
- Tamaños con diferentes calibres que permite agujas de calibres: 12, 14, 16 y 18.
- BxChip es de color azul proporcionando un alto contraste.
- Permite procesar 6 núcleos simultáneamente (ahorro de consumibles).
- Permite corte en microtomo para su posterior procesamiento.

#### Beneficios:

- Reducción en el coste de consumibles.
- Reducción en el tiempo para el manejo de muestras.
- Aumento del rendimiento de las biopsias (52,5-66,4%), eliminando la fragmentación no lineal y reduciendo la lineal.
- Permite una orientación de la muestra.
- Se suministra estéril, en formalina o en solución salina.
- Uso estándar con 6 canales (también disponibles con 8, 10 o 12 canales).
- Trazabilidad asegurada con identificación del canal con puntos o numeradores.
- Disponibles Chips individuales, dobles y triples.
- Chips individuales en color azul, chips dobles en color azul y verde y chips triples azul, verde y azul verdoso.
- Se pueden personalizar con tiras que permiten hasta 11 caracteres.

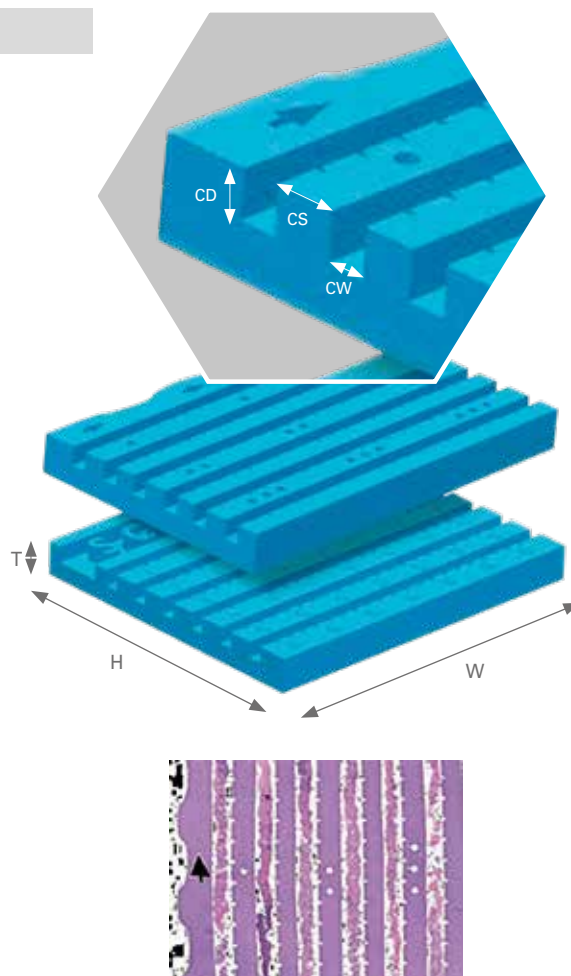

#### Calibre aguja 18

Referencia	Nº canales	W	H	CS	T	CD	CW		Ud/Caja	€/Caja
<b>BxC001</b>	6	220mm	140mm	13mm	22mm	9,5mm	8mm	Formalina	10x1	<b>263,00 €</b>
<b>BxC001S</b>	6	220mm	140mm	13mm	22mm	9,5mm	8mm	Salino	10x1	<b>297,00 €</b>
<b>BxC002</b>	6+6	220mm	140mm	13mm	22mm	9,5mm	8mm	Formalina	5x2	<b>264,00 €</b>
<b>BxC002S</b>	6+6	220mm	140mm	13mm	22mm	9,5mm	8mm	Salino	5x2	<b>297,00 €</b>
<b>BxC003</b>	6+6+6	220mm	140mm	13mm	22mm	9,5mm	8mm	Formalina	10x3	<b>792,00 €</b>
<b>BxC003S</b>	6+6+6	220mm	140mm	13mm	22mm	9,5mm	8mm	Salino	10x3	<b>902,00 €</b>
<b>BxC005</b>	6	220mm	158mm	16mm	22mm	9,5mm	8mm	Formalina	10x1	<b>263,00 €</b>
<b>BxC005S</b>	6	220mm	158mm	16mm	22mm	9,5mm	8mm	Salino	10x1	<b>332,00 €</b>

#### Calibre aguja 16

Referencia	Nº canales	W	H	CS	T	CD	CW		Ud/Caja	€/Caja
<b>BxC300</b>	6	220mm	140mm	13mm	22mm	9,5mm	8mm	Formalina	10x1	<b>330,00 €</b>
<b>BxC300S</b>	6	220mm	140mm	13mm	22mm	9,5mm	8mm	Salino	10x1	<b>330,00 €</b>
<b>BxC302</b>	6+6	220mm	140mm	13mm	22mm	9,5mm	8mm	Formalina	5x2	<b>570,00 €</b>
<b>BxC302S</b>	6+6	220mm	140mm	13mm	22mm	9,5mm	8mm	Salino	5x2	<b>570,00 €</b>

Calibre Aguja 14 y 12 : consultar

BxChip calibre 18, 16, 14 y 12 con código consultar.

### Endokit: sistema para orientación de biopsias endoscópicas

- Se componen de tiras precortadas de nitrato de celulosa con una extremidad inclinada, para orientar las biopsias endoscópicas y facilitar el diagnóstico al patólogo.
- Sistema patentado.
- Tubos prellenados con formol para fijar las biopsias.

**248702 Endokit caja/40**

**198,50 €**

**248704 Endokit Caja/40 y 80 tubos predispensados con formol**

**322,00 €**



## Reactivos citología

### Soluciones Papanicolau

- Tinciones rápidas, colores vivos y excelentes detalles celulares.
- Soluciones sin metanol.

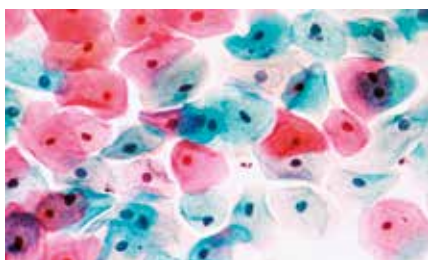

Referencia	Descripción	Envase	Importe
120110500	Hematoxilina Harris	500ml	32,00 €
120111000	Hematoxilina Harris	1 litro	40,00 €
120112500	Hematoxilina Harris	2,5 litros	98,00 €
120130500	Papanicolau OG-6	500ml	18,00 €
120131000	Papanicolau OG-6	1 litro	23,00 €
120132500	Papanicolau OG-6	2,5 litros	51,00 €
120190500	Papanicolau EA-50	500ml	18,00 €
120191000	Papanicolau EA-50	1 litro	32,00 €
120192500	Papanicolau EA-50	2,5 litros	53,00 €
120170500	Papanicolau EA-65	500ml	22,30 €
120150500	Papanicolau EA-31	500ml	22,30 €
120120550	Tinción rápida Papanicolau: 3 minutos	500 test	179,00 €



● 05-9803S

### 05-9803S Bio-Agar para inclusión citológica

208,00 €

- Gel acuoso para inclusión de muestras citológicas, encapsulada y retiene las células durante el proceso.
- Útil para centrifugar células o biopsias frágiles o pequeñas.
- Unas gotas bastan para que el solvente penetre en la muestra sin salir del gel.
- Caja con 15 envases de 10ml.

### Fijadores para citología

- Cy.Fix: fijador para citología monocapa.
- Cy.Fix.m: fijador para toma de muestras con abundancia de mucus.
- Bio.Fix: fijador en spray para citología vaginal.
- Saccomanno: fijador para toma muestras con abundancia de mucus.



Referencia	Descripción	Uds/Caja	Importe
104280	Contenedores de 25ml con CY-FIX	54	9750 €
104285	Fijador Saccomanno B/1000ml	1	29,00 €
28930200	Fijador en spray 200ml	1	8,70 €
28930200/XL	Fijador en spray 200ml	24	186,00 €

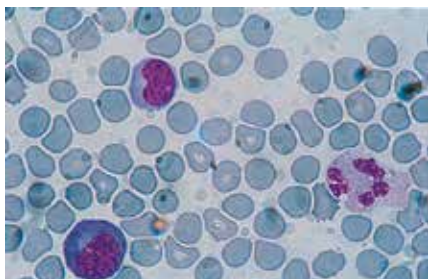

● 080802

### 080802 Kit May Grunwald Giemsa para frotis

155,00 €

- Tinción diferencial de los elementos celulares en frotis de sangre, muestras de tejido esplénico, ganglios o médula ósea.
- Solicitar información sobre coloración de resultados.
- 50 test.

### 090805 Kit rápido May Grunwald Giemsa MGG

96,00 €

- Para coloración diferencial de los elementos de la sangre.
- 100 test.

### 090805M Kit rápido May Grunwald Giemsa MGG

96,00 €

- 4x500ml.

Referencia	Descripción	Nº test	Tiempo	Importe
080802	Kit MGG May Grunwald Giemsa	50	35 min.	155,00 €
090805	Kit MGG May Grunwald Giemsa	100	20 seg.	96,00 €
090805M	Kit MGG May Grunwald Giemsa	4x500ml		96,00 €

### Reactivos para histología (fijación y descalcificación)

#### Fijación

##### Formalina lista para su uso

- Contenedores predispensados con formol tamponado 3,7-4% (10%) pH 7.0.
- Volúmenes disponibles: desde 5ml hasta 10 litros.

Referencia	Descripción	Envase	Importe
<b>12001615</b>	Formol tamponado 10% pH 7,2-7,4	G/2,5 litros	<b>14,00 €</b>
<b>12001617</b>	Formol tamponado 10% pH 7,2-7,4	G/10 litros	<b>32,00 €</b>
<b>12001619</b>	Formol tamponado 10% pH 3,7-4 caja con grifo	C/10 litros	<b>38,00 €</b>



#### Contenedores predispensados con formol tamponado

Contenedores predispensados con formol tamponado con volúmenes disponibles desde 5ml hasta 5000ml. Ver página 264.



#### Otros fijadores

Referencia	Descripción	Envase	Importe
<b>10230500</b>	B5, para tejido hematopoyético	500ml	<b>40,50 €</b>
<b>10080500</b>	BOUIN, para biopsias de médula ósea	500ml	<b>20,50 €</b>
<b>10082500</b>	BOUIN, para biopsias de médula ósea	2500ml	<b>50,40 €</b>
<b>10132500</b>	CARNOY, efectivo para el glicógeno	2500ml	<b>112,00 €</b>
<b>10240500</b>	DUBOSQ BREZIL, biopsias con agua	500ml	<b>56,00 €</b>



● 10230500

#### Descalcificación

- Soluciones descalcificadoras y fijadoras para biopsias osteomédulares y tejidos calcificados.

##### Descalcificadores-fijadores

Referencia	Descripción	Envase	Importe
<b>230827</b>	MIELODEC para biopsias médula ósea	10x100ml	<b>229,00 €</b>
<b>30032500</b>	GOODING STEWART para hueso	2500ml	<b>101,00 €</b>

##### Descalcificadores

Referencia	Descripción	Envase	Importe
<b>218620500</b>	OSTEODEC para biopsias de huesos	500ml	<b>46,00 €</b>
<b>218625000</b>	OSTEODEC para biopsias de huesos	2500ml	<b>98,90 €</b>
<b>30090500</b>	BIODEC R rápido para tejidos mineralizados	500ml	<b>26,00 €</b>
<b>30092500</b>	BIODEC R rápido para tejidos mineralizados	2500ml	<b>55,00 €</b>



● 218620500



## Sustitutos del alcohol etílico en todos los procesos histología/citología.

### Mezclas alcohólicas sustitutivas del alcohol

- El ALCOOLPATH sirve para trabajar en Roche-Symphony.

Referencia	Descripción	Envase	Importe
610070	DEHYOL 70°	2500ml	19,50 €
610077	DEHYOL 95°	2500ml	20,80 €
610073	DEHYOL ABSOLUTO	2500ml	25,20 €
610074	ALCOOLPATH 95% (Isopropílico < 5%)	2500ml	23,00 €
610075	ALCOOLPATH Absoluto (Isopropílico < 5%)	2500ml	28,80 €

### UNYHOL

- Evita la deshidratación de la muestra y sustituye la escala alcohólica en su totalidad, elimina reactivos dañinos.

Referencia	Descripción	Envase	Importe
610071	UNYHOL	2500ml	22,80 €

## Otros disolventes para histología: XILENO y sustitutos

### BIOCLEAR sustituto del Xileno

- Reactivo clarificante de origen natural, formulado para sustituir al Xileno en las fases de procesamiento y desparafinado.

### X-FREE, sustituto del Xileno

- Sustituto del Xileno, para procesos en histología y citología.
- Compatible con etanol, isopropanol, parafinas y medios de montaje.



Referencia	Descripción	Envase	Importe
12002278	BIO CLEAR	2500ml	Consultar
B06-1305E	X-FREE	2500ml	35,50 €
11699126	Xileno para histología	2500ml	21,00 €
11699127	Xileno para histología	5000ml	33,00 €

### EOSINA

- Para tinciones citoplasmáticas (Hematoxilina-Eosina).

Referencia	Descripción	Envase	Importe
1010021000	Eosina Amarillenta acuosa 1%	1000ml	42,00 €
1010031000	Eosina Amarillenta alcohólica 0,5%	1000ml	54,00 €
1040822500	Eosina Amarillenta alcohólica 0,5%	2500ml	93,00 €
1010201000	Eosina Floxina solución alcohólica	1000ml	59,00 €
1010071000	Eosina Y plus alcohólica (extemporáneas)	1000ml	67,50 €

## HEMATOXILINAS

Referencia	Descripción	Envase	Importe
1060041000	Hematoxilina Harris de alta concentración	1000ml	49,90 €
1060020500	Hematoxilina Mayer	500ml	31,20 €
1060021000	Hematoxilina Mayer	1000ml	48,75 €
1060121000	Hematoxilina Carazzi	1000ml	48,75 €
1060131000	Hematoxilina Gill 1	1000ml	58,00 €
1060141000	Hematoxilina Gill 2	1000ml	62,50 €
1060151000	Hematoxilina Gill 3	1000ml	93,50 €
1060080150	Hematoxilina hierro Weigert A	150ml	26,00 €
1060081150	Hematoxilina hierro Weigert B	150ml	31,00 €
1060011017	Hematoxilina Ácida Fosfotúngstica P.T.A.H.	1000ml	212,00 €
120110500	Hematoxilina Harris Papanicolau	500ml	38,00 €
120111000	Hematoxilina Harris Papanicolau	1000ml	48,20 €



### Aceite de inmersión para microscopía

Referencia	Descripción	Envase	Importe
<b>46990100</b>	Aceite de inmersión Merck	100ml	<b>36,00 €</b>
<b>17300100</b>	Aceite de Inmersión Bio.Optica	30ml	<b>14,50 €</b>

### Medios de montaje

- Medios de montaje para preparaciones.

Referencia	Descripción	Envase	Importe
<b>28100</b>	Eukitt	100ml	<b>31,40 €</b>
<b>28250</b>	Eukitt	250ml	<b>54,20 €</b>
<b>28500</b>	Eukitt	500ml	<b>86,00 €</b>
<b>28506</b>	Histofluid	500ml	<b>53,00 €</b>
<b>107961</b>	Entellan Merck	500ml	<b>117,00 €</b>
<b>28502</b>	Bio-Mount disuelto en xileno	500ml	<b>42,00 €</b>
<b>28504</b>	Safe mount disuelto en d-limonelo	1000ml	<b>22,00 €</b>
<b>24059</b>	Medio de montaje acuoso	3x30ml	<b>39,00 €</b>

### Medios de inclusión para cortes en criostatos

Referencia	Descripción	Envase	Importe
<b>29801N</b>	Killik neutro	100ml	<b>13,50 €</b>
<b>29801NXL</b>	Killik neutro	4x100ml	<b>46,00 €</b>
<b>28925</b>	O.C.T.	120ml	<b>Consultar</b>

### Desinfectante para criostato Crio Clor

- Spray desinfectante a base de clorhexidina 0,3%. Eficaz contra bacterias, hongos y virus (hepatitis B, poliomyelitis, herpes simplex).

Referencia	Descripción	Envase	Importe
<b>29802</b>	Crio Clor 0.3	125ml	<b>23,30 €</b>

### Congelador instantáneo para microtomía y criostato

- Spray congelante para posteriores cortes en microtomos y criostatos.

Referencia	Descripción	Envase	Importe
<b>1028910200</b>	Cryo spray	150ml	<b>17,00 €</b>
<b>1028910200XL</b>	Cryo spray	12x150ml	<b>185,00 €</b>
<b>1028910201</b>	Cryo spray -55°	650ml	<b>38,00 €</b>

### Solución para limpieza y lubricante de microtomos

Referencia	Descripción	Envase	Importe
<b>081720</b>	Aceite lubricante para microtomo	2x100ml	<b>46,00 €</b>
<b>081750</b>	Spray desparafinador BioParaFree	100ml	<b>37,00 €</b>

### Reactivos histología

Referencia	Descripción	Envase	Importe
<b>05-M05001</b>	Ácido clorhídrico Hotchkiss McManus	500ml	<b>29,90 €</b>
<b>05-M05003</b>	Ácido fosfomolibdico Masson	500ml	<b>49,90 €</b>
<b>05-M05009</b>	Alcohol ácido Heindenhein	500ml	<b>44,80 €</b>
<b>05-M05030</b>	Ácido peryódico 1%	500ml	<b>38,80 €</b>
<b>05-B04002</b>	Albúmina glicerada Mallory	150ml	<b>44,00 €</b>
<b>05-M05011</b>	Alcohol boricado Mowry	150ml	<b>44,00 €</b>
<b>05-M05016</b>	Carbonato de litio en solución	500ml	<b>46,00 €</b>
<b>05-M05015</b>	Lugol en solución	500ml	<b>46,00 €</b>
<b>05-05015L</b>	Lugol en solución	1000ml	<b>79,00 €</b>



● 28502



● 29801N

● 29802



● 1028910200

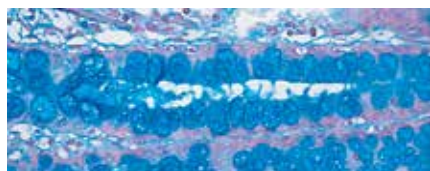

● 160802

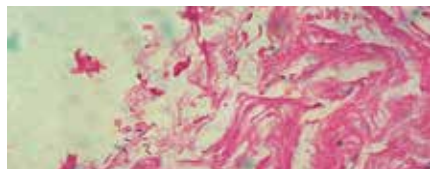

● 100802

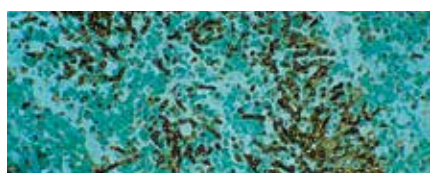

● 043823

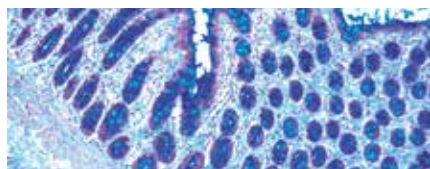

● 180809



● 040801

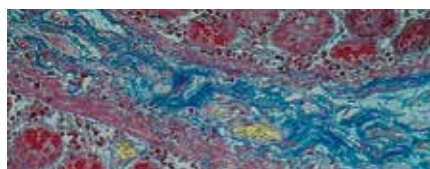

● 010802



● 011802



● 055802

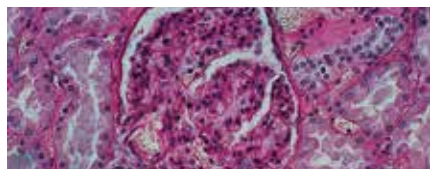

● 130802

### Kits para tinción manual BIO.OPTICA

- Facilidad y rapidez de uso.
- Reproducibilidad de los resultados.
- Previsibilidad del coste.
- Seguridad para el usuario.
- Impacto medioambiental limitado.

#### Equipamiento aconsejado.

- Slide Master para tinciones horizontales de los portaobjetos (ver página 276).

Referencia	Descripción	Nº test	Tiempo min.	Importe/Kit
021002	AFOG: Fucsina ácida naranja G (destaca depósitos proteicos en biopsia renal).	100	22	122,00 €
045801	AgNOR (destaca proteínas argentafines en NOR: sección organizadora nucleolar)	48	30	321,00 €
001802	Azán tricrómica (para tejido conectivo, fibras musculares, células gliales, etc...)	100	100	225,50 €
166802	Azul alcian pH 1 (demostración mucinas altamente sulfatadas)	100	50	236,00 €
160802	Azul alcian pH 2,5 (método para resaltar mucopolisacáridos ácidos)	100	50	109,00 €
161802	Azul alcian pH 2,5 - pH 1 (diferenciar mucopolisacáridos ácidos)	100	50	151,00 €
163802	Azul alcian pH 2,5 PAS (para diferenciar mucinas ácidas e hidratos carbono)	100	85	236,00 €
169812	Amarillo alcian-azul de toluidina para Helicobacter pylori	100	25	136,80 €
140808	Amilasa para digestión enzimática	100	10	36,00 €
040805	Bielschowsky para neurofibrillas	100	45	282,00 €
100807	Brown-Brenn para bacterias Gram positivas y Gram negativas	100	8	287,00 €
220822	Dane para queratina	100	40	282,00 €
140805	Diastasa para digestión enzimática (para eliminar glucógeno y observar las mucinas)	40	30 o 60	97,65 €
120802	Feulgen (tinción de DNA)	100	65	191,70 €
121872	Foucher - Van Gieson para bilirrubina	100	35	128,00 €
045872	Fucsina paraldehído - Gomori	100	75	236,00 €
090803	Giemsa para Helicobacter pylori	75	60	161,00 €
040802	Gordon Sweet para retículo	100	40	258,00 €
100802	Gram para bacterias	100	40	236,00 €
044822	Grimelius para argirofilia	100	125	236,00 €
044822W	Grimelius versión para microondas	100	20	236,00 €
043823	Grocott para hongos	120	110	236,00 €
043823W	Grocott versión para microondas	120	50	255,00 €
150805	Hialuronidasa testicular bovina para digestión enzimática	10	60	285,00 €
180809	Hierro coloidal - método para visualizar mucinas ácidas	12x50ml	90	226,80 €
060802	P.T.A.H. Hematoxilina Ácida Fosfotúngstica	100	13+0.N.	133,65 €
061010	Hematoxilina eosina, tinción rápida para muestras congeladas (espesor máx. 6 micras)	100	3	96,50 €
040801	Impregnación argéntica para retículo (para visualizar fibras reticulares)	100	35	224,00 €
200812	Luxol fast blue según Klüver Barrera	100	20+0.N.	123,50 €
020802	Mallory tricrómica (evidencia colágeno, retículo, cartílago, huesos y amiloide)	100	20	191,75 €
041822	Masson Fontana para melanina	100	35	236,00 €
041822W	Masson Fontana para melanina versión microondas	25	20	284,75 €
010802	Masson tricrómica con azul de anilina (para gametos, núcleos, neurofibrillas, colágeno, etc)	100	35	181,00 €
011802	Masson tricrómica Goldner con verde luz (para gametos, núcleos, neurofibrillas, colágeno, etc)	100	35	181,00 €
081802	May Grunwald Giemsa para secciones (detectar parásitos en secciones de tejidos)	100	35	191,75 €
190812	Mucicarmina de Mayer (resaltar áreas afectadas post infarto)	100	50	191,75 €
253031	Nitro azul de tetrazoilo (resaltar áreas afectadas post infarto)	15	30	191,75 €

Referencia	Descripción	Nº test	Tiempo min.	Importe/Kit
220923	Oil red O (aceite rojo O)	50	35	172,00 €
055802	Orceina para fibras elásticas	100	30	133,34 €
130802	P.A.S. ( Schiff Hotchkiss ) detección de componentes de tejidos normales o patológicos	100	30	224,80 €
130803	P.A.S. - A Schiff - Amilasa (presencia de glicógenos en tejido hepático)	100	50	236,00 €
180807	Perls método para visualizar el hierro férrico	60	35	182,00 €
181807	Perls Van Gieson método para hierro férrico y conjuntivo	100	35	191,75 €
021822	Picro Mallory tricrómica	100	40	191,75 €
210822	Rojo Congo (detección del amiloide en secciones de tejido)	100	35	122,00 €
210923	Rojo Sirio (detección de amiloide en tejidos fijados en formalina y sumergidos en parafina)	100	75	134,00 €
121873	Rojo Sirio Picrate	100	60	134,00 €
043822	Plata Metenamina (detección elementos argirófilos y mucopolisacáridos)	100	75	236,00 €
043822W	Plata Metenamina (detección elementos argirófilos y mucopolisacáridos ) versión microondas	120	45	367,00 €
182809	Rodizonato de sodio	25	65	285,00 €
030802	Van Gieson tricrómica (tejido conjuntivo, resaltar fibras de colágeno diferenciándolas)	100	35	112,73 €
121812	Verde Metilo Pironina (visualización DNA y RNA en secciones histológicas. Células madre)	100	45	112,73 €
056802	Verhoeff (demostración fibras elásticas en secciones, especial patología vascular)	100	60	191,75 €
170801	Von Kossa (método para visualizar iones de calcio en secciones histológicas)	100	85	236,00 €
040903	Warthin-Starry (método para visualizar las espiroquetas)	40	105	226,58 €
050802	Weigert para fibras elásticas en secciones histológicas, método largo	100	O.N.+25	236,00 €
052812	Weigert para fibras elásticas en secciones histológicas, especial pat. vascular (corto)	100	60	236,00 €
051802	Weigert para fibras elásticas y del conjuntivo, colágeno y núcleos (largo)	100	50+ON	236,00 €
053812	Weigert para fibras elásticas y del conjuntivo, colágeno y núcleos (corto)	100	80	236,00 €
182807	Wilson (tinción para enfermedad de Wilson, método para el cobre)	100	195	260,28 €
182807W	Wilson (tinción para enfermedad de Wilson, método para el cobre) versión microondas	100	15	236,00 €
110802	Ziehl-Neelsen para microbacterias (bacilo de Koch en secciones histológicas)	100	50	122,00 €
111802	Ziehl-Neelsen para microbacterias (bacilo de Koch y de Hansen en secciones histológicas, frotis de saliva, cultivos)	100	45	236,00 €

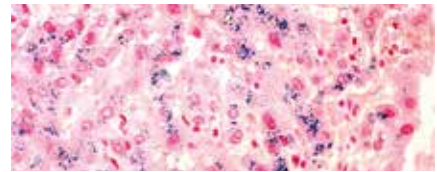

● 180807

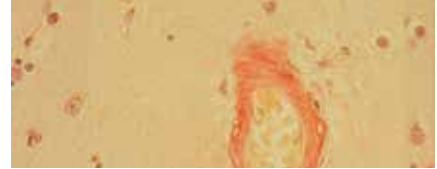

● 210822

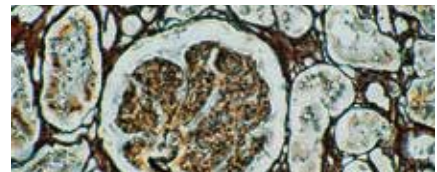

● 043822



● 170801

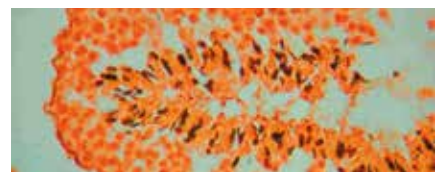

● 040903

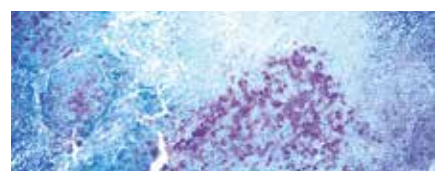

● 111802

### MIELODEC: Kit para fijación y descalcificación de biopsias óseas

- Descalcificador fijativo para biopsias de médula ósea con dos componentes.

Referencia	Descripción	Envase	Importe/Kit
230827	Mielodec (Kit con fijador y descalcificador)	10x100ml	229,00 €

## Soluciones para histología

- Mezclas listas para su uso que facilitan resultados excelentes y reproducibles. Ventajas en seguridad, ahorro de carga de trabajo, etc.

Referencia	Descripción	Envase	Importe
<b>05-M26004</b>	Azul alcian ph 2,5 Mowry	500ml	<b>95,00 €</b>
<b>05-B10006</b>	Azul anilina Masson	150ml	<b>36,40 €</b>
<b>05-B14002</b>	Azul cresilo brillante	150ml	<b>47,50 €</b>
<b>05-B14004</b>	Azul lactofenol	150ml	<b>45,00 €</b>
<b>05-B14003</b>	Azul de metileno new	150ml	<b>46,50 €</b>
<b>05-B23001</b>	Azul de toluidina	150ml	<b>38,00 €</b>
<b>05-M23001</b>	Azul de toluidina	500ml	<b>84,00 €</b>
<b>05-M05016</b>	Carbonato de litio en solución	500ml	<b>46,00 €</b>
<b>05-M20007</b>	Fucsina Fenicada Zhiel	500ml	<b>45,00 €</b>
<b>05-07012L</b>	Fucsina básica	1000ml	<b>70,50 €</b>
<b>05-B10005</b>	Fucsina Ponceau Masson	150ml	<b>38,00 €</b>
<b>05-M05015</b>	Lugol en solución	500ml	<b>46,00 €</b>
<b>05-M12002</b>	May Grumwald	500ml	<b>24,30 €</b>
<b>05-B26001</b>	Mucicarmin	150ml	<b>54,00 €</b>
<b>05-B11001</b>	Orceína acética Shikata	150ml	<b>48,80 €</b>
<b>05-M10012</b>	Picrofucsina Van gieson	500ml	<b>79,00 €</b>
<b>05-M07007</b>	Schiff Reactivo para ADN	500ml	<b>46,00 €</b>
<b>05-M20001</b>	Reactivo de Schiff	500ml	<b>31,50 €</b>
<b>05-B07006</b>	Rojo Nuclear	150ml	<b>41,00 €</b>
<b>05-07008L</b>	Safranina	1000ml	<b>84,00 €</b>
<b>05-B27001</b>	Sudan III	150ml	<b>39,90 €</b>
<b>05-B27002</b>	Sudan Negro	150ml	<b>39,90 €</b>
<b>05-M10008</b>	Verde Luz Goldner	500ml	<b>49,70 €</b>
<b>05-B31001</b>	Violeta cristal metacromático	150ml	<b>43,00 €</b>



● 40010

## Parafina

- Parafina de máxima calidad para histología.
- Excelente penetración en todo tipo de tejidos.

Referencia	Descripción	Envase	Importe
<b>40010</b>	Paraplast Plus LEICA con DMSO	1Kg	<b>11,50 €</b>
<b>40011</b>	Paraplast Plus LEICA con DMSO	8x1Kg	<b>80,50 €</b>
<b>116092500</b>	Histosec Merck	2,5Kg	<b>44,00 €</b>
<b>1160925000</b>	Histosec Merck	25Kg	<b>240,00 €</b>
<b>08-7910</b>	Bio.Plast Rutina 56-58°	6x2Kg	<b>107,00 €</b>
<b>48502</b>	Parafina histología	8Kg	<b>71,50 €</b>



● 08-7910



### Kits y soluciones histoenzimáticas

- En examen microscópico de secciones de biopsias musculares es un instrumento esencial en el diagnóstico de patologías neuromusculares.
- Los kits de Bio-Optica resuelven los problemas frecuentes en el análisis histoenzimático sobre biopsias referentes a la estandarización de soluciones difíciles y complejas de preparar, la reproducibilidad de los resultados finales, las condiciones de almacenamiento de las soluciones o evitar la alta toxicidad.

Referencia	Descripción	Resultado	Importe
<b>3030125</b>	ATPasa 10ml	Núcleo Rojo	<b>351,00 €</b>
<b>3030115</b>	Citocromo C Oxidasa 10ml	Actividad: beige	<b>198,00 €</b>
<b>3030122</b>	Esterasa No específica 10ml	Actividad: marrón Fondo: beige	<b>78,00 €</b>
<b>3030118</b>	Fosfatasa Ácida 10ml	Actividad: rojo Fondo: verde	<b>102,00 €</b>
<b>3030121</b>	Fosfatasa Alcalina 10ml	Actividad: negro Fondo: ocre	<b>63,00 €</b>
<b>3030117</b>	Fosfofructokinasa 10ml	Actividad: Azul	<b>126,00 €</b>
<b>3030123</b>	Fosforilasa 10ml	Actividad: Azul	<b>53,00 €</b>
<b>3030116</b>	Deaminasa Mioadelinato 10ml	Actividad: Azul	<b>102,00 €</b>
<b>3030113</b>	NADH Diaforasa 10ml	Actividad: gris-azul Fibras 1: oscuro Fibras 2: claro	<b>123,00 €</b>
<b>3030114</b>	Succínico Deshidrogenasa	Actividad: gris	<b>51,00 €</b>

Bio-Optica

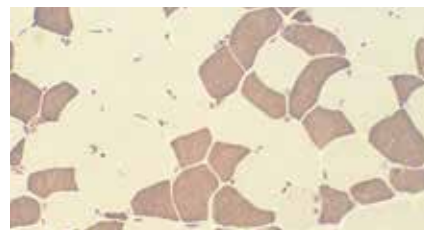

● 3030125



● 3030125

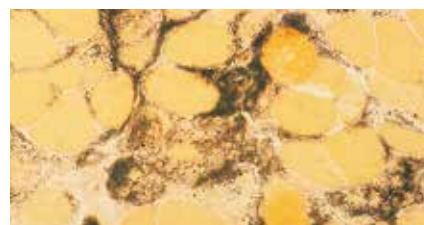

● 3030121

### Soluciones para enzimo-histoquímica

Referencia	Descripción	Envase	Importe
<b>3030112</b>	Oil Red O solución	100ml	<b>80,60 €</b>
<b>3030110</b>	Solución tricrómica	100ml	<b>72,00 €</b>
<b>3030119</b>	Solución verde metilo	100ml	<b>72,50 €</b>
<b>3030111</b>	Fijador Backer	500ml	<b>126,00 €</b>
<b>3030120</b>	Fijador p/fosfatasa ácida	500ml	<b>72,00 €</b>

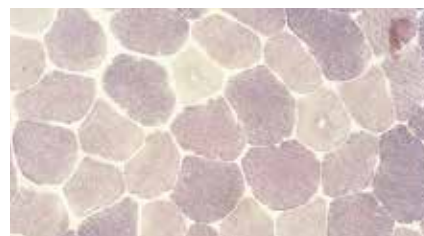

● 3030123

## Seguridad en histología



● 246004



● 47775



● 43720



● 246060



● 246009

### Alfombrillas absorbentes de formol

- Paños de tejido especial para absorción de formaldehído.
- Utilizable para derrames, pérdidas o goteos de formol durante la reducción de piezas.

Referencia	Descripción	Ud/Caja	€/Caja
246001	Absorbente 203x279mm	25	79,80 €
246004	Absorbente 279x381mm	25	145,00 €
246002	Absorbente BioPad 406x508mm	25	268,00 €

### Guantes de protección

Guantes de protección para trabajar con productos químicos en histología. Ver páginas 402-405.



### Guantes de protección para cortes

- Guantes de uso profesional.
- Garantizan una excelente resistencia al corte con la máxima ligereza y manejabilidad.
- Clase de protección III.

Referencia	Descripción	Talla	Ud/Caja	€/Caja
47774	Par de guantes seguridad	Pequeña	1	49,00 €
47775	Par de guantes seguridad	Mediana	1	49,00 €
47776	Par de guantes seguridad	Grande	1	49,00 €

### Guantes de malla metálica

- Para utilizarse en autopsias y reducciones de muestras anatómicas.

Referencia	Descripción	Talla	Ud/Caja	€/Caja
43720	Par de guantes de malla	Pequeña	1	521,00 €
43721	Par de guantes de malla	Mediana	1	521,00 €
43722	Par de guantes de malla	Grande	1	521,00 €

### Delantales desechables de polietileno

- Para laboratorio y salas de disección.

Referencia	Descripción	Ud/Caja	€/Caja
246060	Delantal transparente 145x110cm	25	51,80 €
246061	Delantal transparente 170x110cm	25	63,00 €
246062	Delantal blanco 140x75cm en dispensador	50	47,00 €
246063	Delantal blanco 170x75cm en dispensador	50	53,00 €

### Poly-Form-F

- Para una neutralización rápida y efectiva de los vapores de formaldehído, glutaraldehído y aldehídos en general.
- Presentación en gránulos de rápida absorción de olores y vapores.
- Los líquidos adsorbidos se solidifican en un polímero biodegradable no peligroso que permite su fácil limpieza y eliminación.

**246009 Poly-Form F granulos F/907g 68,30 €**

### Armario de seguridad para piezas conservadas en formol

- Conforme CE-IVD.
- Armario de seguridad para guardar muestras en formol.
- Fabricado en acero 12/10 recubierto de epoxi en color gris.
- Doble puerta de apertura 180° con ventanas de vidrio de seguridad.
- 3 baldas interiores con reborde antivertido regulables en altura.
- Capacidad de carga: 50Kg por estante.
- Cubeta inferior en acero inoxidable.
- Base con 4 pies antiestáticos y antideslizantes regulables.
- Alarma visual y acústica por puerta abierta.
- Autorregulación de la velocidad de aspiración a 0,5 m/s en al caso de abrir la puerta para garantizar la seguridad del usuario.

#### Panel de control con pantalla táctil para las siguientes funciones

- Pulsadores de encendido on/off de aspiración y de emergencia.
- Regulación de velocidad de aspiración y visualización del porcentaje.
- Alarmas para cambio de filtro, por puerta abierta y cambio de UV.
- Silenciador de alarmas.
- Planificación cambios de filtro.
- Luz UV, activación y programación (opcional).

#### Sistema de aspiración/filtración

- Motor antiexplosión con variador de velocidad ajustable.
- Filtro para formol de alúmina incluido.
- Salida en la parte superior de 120mm Ø.

#### Accesorios

- Filtro para formalina.
- Filtro para disolventes.
- Filtro HEPA.
- Zócalo paletizado.
- Lámpara UV.



Referencia	Descripción	Dimensiones mm Ancho x Fondo x Alto	Importe
<b>28153</b>	Armario de seguridad de aspiración 1000	1000x550x2000	<b>Consultar</b>
<b>28155</b>	Armario de seguridad de aspiración 1200	1200x550x2000	<b>Consultar</b>



● 29802

● 81750

● 167820



● 167821



● 167822



● 167823



● 167824



● 167825



● 167826



● 167827



● 167828

### Pinceles para microtomía y criomicrotomía

Referencia	Descripción	Uds/Caja	€/Caja
<b>B08-0822</b>	Pincel pequeño para recogida de biopsias	4	<b>24,70 €</b>
<b>B08-0823</b>	Pincel S para recogida de secciones en microtomo	4	<b>24,70 €</b>
<b>B08-0824</b>	Pincel M para recogida de secciones en microtomo	4	<b>28,50 €</b>
<b>B08-0825</b>	Pincel M limpieza hoja del microtomo	2	<b>8,00 €</b>
<b>B08-0826</b>	Pincel L limpieza hoja del microtomo	2	<b>8,00 €</b>
<b>B08-0827</b>	Pincel limpieza del criostato	2	<b>13,30 €</b>
<b>B08-0828</b>	Juego 5 pinceles para criostato	1	<b>26,60 €</b>
<b>B08-0829</b>	Juego 5 pinceles para microtomo	1	<b>24,70 €</b>

### Desparafinador en spray para limpieza BioParaFree

- Solución desparafinadora en spray, inodora.
- Para limpieza de microtomos, criostatos y centros de parafina.

Referencia	Descripción	Uds/Caja	Importe
<b>081750</b>	Spray desparafinador BioParaFree	100ml	<b>37,00 €</b>

### Desinfectante para criostatos CrioClor

- Con base de clorhexidina 0,3% eficaz contra hongos, bacterias y virus (Hepatitis B, poliomeilitis, herpes).

Referencia	Descripción	Uds/Caja	Importe
<b>29802</b>	Desinfectante CrioClor 0.3	125ml	<b>23,30 €</b>

### Escalpelos con hojas

- Cuchillas de acero al carbono y mangos de plástico.

Referencia	Descripción	Uds/Caja	Importe
<b>167820</b>	Escalpelo de plástico con hoja nº 10	10	<b>4,00 €</b>
<b>167821</b>	Escalpelo de plástico con hoja nº 11	10	<b>4,00 €</b>
<b>167822</b>	Escalpelo de plástico con hoja nº 15	10	<b>4,00 €</b>
<b>167823</b>	Escalpelo de plástico con hoja nº 20	10	<b>4,00 €</b>
<b>167824</b>	Escalpelo de plástico con hoja nº 21	10	<b>4,00 €</b>
<b>167825</b>	Escalpelo de plástico con hoja nº 22	10	<b>4,00 €</b>
<b>167826</b>	Escalpelo de plástico con hoja nº 23	10	<b>4,00 €</b>
<b>167827</b>	Escalpelo de plástico con hoja nº 24	10	<b>4,00 €</b>

### Contenedor para desecho de hojas de bisturí BladeFlask

- Capacidad para 100 hojas de bisturí con cierre automático al alcanzar la capacidad máxima.
- Contador para almacenar hasta 100 cuchillas.
- Dimensiones: 110x90x140mm (Ancho x Fondo x Alto).
- Peso: 250g.

Referencia	Descripción	Uds/Caja	€/Caja
<b>167828</b>	Contenedor de seguridad BladeFlask	1	<b>35,50 €</b>
<b>167829</b>	Soporte de pared para BladeFlask	1	<b>7,90 €</b>

### Hojas de bisturí Swann-Morton

- Hojas de bisturí Swann-Morton, líderes en el mundo por su calidad, precisión consistencia y fiabilidad.
- Fabricadas en acero al carbono.
- Estériles (envase aluminio individual) o no estériles en paquetes de 5 ud.

Referencia	Nº	Estéril	Presentación	€/Caja
168101	10	No	C/100 (20x5)	18,90 €
168102	10A	No	C/100 (20x5)	18,90 €
168103	11	No	C/100 (20x5)	18,90 €
168104	12	No	C/100 (20x5)	18,90 €
168105	15	No	C/100 (20x5)	18,90 €
168106	20	No	C/100 (20x5)	20,50 €
168107	21	No	C/100 (20x5)	20,50 €
168108	22	No	C/100 (20x5)	20,50 €
168109	22A	No	C/100 (20x5)	20,50 €
168110	23	No	C/100 (20x5)	20,50 €
168111	24	No	C/100 (20x5)	20,50 €
168112	25	No	C/100 (20x5)	20,50 €
168113	26	No	C/100 (20x5)	20,50 €
168114	27	No	C/100 (20x5)	20,50 €
168123	18	No	C/100 (20x5)	20,50 €
168124	19	No	C/100 (20x5)	20,50 €
168201	10	SI	C/100 (100x1)	23,60 €
168206	20	SI	C/100 (100x1)	23,60 €
168207	21	SI	C/100 (100x1)	23,60 €
168208	22	SI	C/100 (100x1)	23,60 €
168210	23	SI	C/100 (100x1)	23,60 €
168211	24	SI	C/100 (100x1)	23,60 €
168240	40	SI	C/100 (100x1)	32,40 €

### Accesorios

Ref.	Descripción	Uds/Caja	Importe
168340	Mango graduado acero inox nº 4	10	159,00 €
168341	Mango graduado acero inox nº 3	10	159,00 €
168342	Cuchilla de autopsia PM40	10	20,70 €
168343	Cuchilla de autopsia PM60	50	29,50 €
168344	Mango acero inox para PM60	1	50,20 €
168345	Mango acero inox para PM40	1	69,90 €
168346	Mango plástico para PM40	1	13,30 €
168440	Recogedor de cuchillas estéril	50	25,40 €
168442	Recogedor de cuchillas no estéril	500	122,80 €

### Escalpelos de seguridad retráctiles Swann-Morton

- Mango de color rojo, con códigos de color para un fácil reconocimiento de la cuchilla.
- Posición fuerte para bloqueo temporal, que evita que se retraiga al contacto con hueso.

Referencia	Nº	Estéril	Presentación	€/Caja
168405	15	SI	25	62,00 €
168406	20	SI	25	92,00 €
168407	21	SI	25	92,00 €
168408	22	SI	25	92,00 €
168415	25A	SI	25	92,00 €

Swann-Morton®

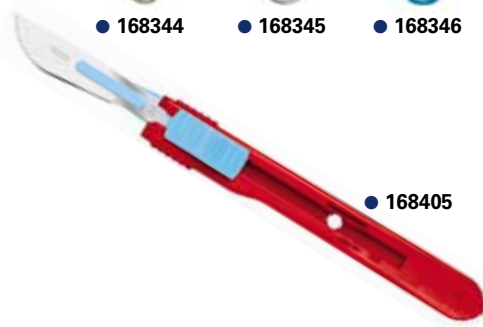

## Incubadores para microplacas



● 51907

- Incubadores de precisión para trabajar con placas ELISA (96 y 384 pocillos), placas de cultivo celular de 6, 12, 24, 48 o 96 pocillos etc.
- Control por microprocesador.
- Pantalla digital para regulación de temperatura y tiempo.
- Temperatura regulable desde ambiente +5°C hasta 70°C.
- Estabilidad  $\pm 0,2^\circ\text{C}$ .
- Uniformidad  $\pm 0,5^\circ\text{C}$ .
- Velocidad de calentamiento:  $\leq 25$  min. (20°C a 70°C).
- Temporizador desde 1 min. hasta 99h. 59 min.
- Voltaje: 220V/50-60Hz (Opcional: 110V/50-60Hz).

### 51907 Incubador para 2 microplacas

- Dimensiones Ancho x Fondo x Alto: 284x264x157mm.
- Peso neto: 3,3Kg.

### 51908 Incubador para 4 microplacas

- Dimensiones Ancho x Fondo x Alto: 345x310x178mm.
- Peso neto: 4,9Kg.

Referencia	Descripción	Importe
<b>51907</b>	Incubador para 2 microplacas hasta +70°C	<b>606,00 €</b>
<b>51908</b>	Incubador para 4 microplacas hasta +70°C	<b>785,00 €</b>

## Incubadores para microtubos, tubos y microplacas



● 88814

- Incubadores de precisión para trabajar con microtubos 0,2ml, 0,5ml, 1,5ml y 2ml. Tubos 5ml, 15ml, 50ml, microplacas y placas Deep-Well, etc.
- Control por microprocesador.
- Pantalla digital para regulación de temperatura y tiempo.
- Temperatura regulable hasta 100°C.
- Uniformidad  $\pm 0,5^\circ\text{C}$ .
- Velocidad de calentamiento:  $\leq 15$  min. (25°C a 100°C).
- Temporizador desde 1 min. hasta 99h. 59 min.
- Voltaje: 220V/50-60Hz (Opcional: 110V/50-60Hz).
- Bloques no incluidos.

### 88814 Incubador para microtubos sin bloque

### 88814R Incubador refrigerado para microtubos sin bloque

Referencia	<b>88814</b>	<b>88814R</b>
<b>Rango temperatura</b>	amb. +5°C ... 100°C	-10°C ... 100°C
<b>Uniformidad temperatura</b>	$\pm 0,5^\circ\text{C}$	
<b>Tiempo 2°C a -5°C</b>	-	$\leq 15$ min.
<b>Tiempo de 25°C a 100°C</b>	$\leq 15$ min.	
<b>Temporizador</b>	1min -99hora-59min	
<b>Dimensiones Ancho x Fondo x Alto</b>	220x300x170mm	
<b>Peso</b>	2,5Kg	5Kg
<b>Potencia</b>	150W	
<b>Importe</b>	<b>399,00 €</b>	<b>990,00 €</b>



### Bloques intercambiables

Ver página 124 y 295

# Incubadores de tubos y microtubos

## Termobloque HB105

- Temperatura regulable desde amb. +5°C hasta 105°C.
- Uniformidad:  $\pm 0,2^{\circ}\text{C}$  a 37°C.
- Precisión:  $\pm 0,3^{\circ}\text{C}$  (25-90°C) y  $\pm 0,6^{\circ}\text{C}$  (90-105°C).
- Salida USB.
- Pantalla digital para tiempo y temperatura.
- Temporizador hasta 99h y 59 min.
- Sensor de temperatura externo.
- Condiciones de trabajo: +10 a +40°C y hasta 80% HR.
- Permite trabajar con bloques intercambiables para tubos desde 0,2ml a 50ml.
- Bloques no incluidos (ver accesorios).
- Dimensiones: 210x290x120mm (Ancho x Fondo x Alto).
- Peso: 3,2Kg.
- Voltaje: 200-240V/50-60Hz.

Modelo	HB105-1	HB105-2
Referencia	<b>596215</b>	<b>596216</b>
Nº Bloques Capacidad	1	2
Temperatura	amb+5°C .. +105°C	
Uniformidad	$\pm 0,2^{\circ}\text{C}$	
Dimensiones mm Ancho x Fondo x Alto	210x290x120	
Peso Kg	3,2	
Potencia W	110	210
Importe	<b>270,00 €</b>	<b>378,00 €</b>



● 596215



● 596216

## Termobloque HB-150

- Temperatura regulable desde amb. +5°C hasta 150°C.
- Uniformidad:  $\pm 0,2^{\circ}\text{C}$  a 37°C.
- Precisión:  $\pm 0,3^{\circ}\text{C}$  (25-90°C) y  $\pm 0,6^{\circ}\text{C}$  (90-150°C).
- Salida USB.
- Pantalla digital para tiempo y temperatura.
- Temporizador hasta 99h y 59 min.
- Sensor de temperatura externo.
- Condiciones de trabajo: +10 a +40°C y hasta 80% HR.
- Permite trabajar con bloques intercambiables para tubos desde 0,2ml a 50ml.
- Bloques no incluidos (ver accesorios).
- Dimensiones: 210x290x120mm (Ancho x Fondo x Alto).
- Peso: 3,2Kg.
- Voltaje: 200-240V/50-60Hz.

Modelo	HB150-S1	HB150-S2
Referencia	<b>596217</b>	<b>596218</b>
Nº Bloques Capacidad	1	2
Temperatura	amb+5°C .. +150°C	
Uniformidad	$\pm 0,2^{\circ}\text{C}$	
Dimensiones mm Ancho x Fondo x Alto	210x290x120	
Peso Kg	3,2	
Potencia W	110	210
Importe	<b>351,00 €</b>	<b>446,00 €</b>



● 596217



● 596218

### Accesorios

<b>596220</b>	Bloque para 30 microtubos 0,2ml	<b>135,00 €</b>
<b>596221</b>	Bloque para 20 microtubos 0,5ml	<b>135,00 €</b>
<b>596222</b>	Bloque para 20 microtubos 1,5ml	<b>135,00 €</b>
<b>596223</b>	Bloque para 20 microtubos 2,0ml	<b>135,00 €</b>
<b>596224</b>	Bloque para 12 tubos cónicos 5ml	<b>135,00 €</b>
<b>596229</b>	Bloque para 12 tubos cónicos 15ml	<b>135,00 €</b>
<b>596225</b>	Bloque para 4 microtubos 50ml	<b>135,00 €</b>
<b>596226</b>	Bloque baño María para HB105-1 y HB150-S1	<b>58,00 €</b>
<b>596227</b>	Bloque baño María para HB105-2 y HB150-S2	<b>77,00 €</b>
<b>596228</b>	1 Kg perlas de aluminio para baño	<b>69,00 €</b>



● 596222



● 596115



● 596116



● 596117



● 596111

## Bloques calefactores (termobloques) para tubos, microtubos y microplacas

- Termobloques compactos, diseñados para trabajos que requieran fiabilidad, uniformidad y precisión de resultados.
- Bloques intercambiables de 0,2ml, 0,5ml, 1,5ml, 2ml, 5ml, 10ml, 15ml, 50ml, microplacas 96, microplacas 384 pocillos y cubetas.
- Bloques mixtos 0,5 y 1,5ml y para 0,2/0,5 y 1,5ml.
- Opcionalmente se puede suministrar una sonda de temperatura externa.
- Facilidad para intercambiar los bloques.
- Modelos con capacidad de 1 o 2 bloques.
- Incluyen tapa para una mejor homogeneidad de temperatura.
- El Modelo 596117 permite regulación independiente en cada bloque.

Referencia	596115	596116	596117
Nº plazas	1	2	
Rango temperatura	amb. +5°C...105°C		
Uniformidad temp.	±0,2°C @ 37°C		
Estabilidad temp.	±0,5°C @ 37°C		
Tiempo de 25° a 100°C	≤15 min.		
Temporizador	1min -99hora-59min		
Potencia	100W	200W	300W
Dimensiones mm Ancho x Fondo x Alto	190x250x130	210x365x150	210x365x150
Peso Kg	2,5	4,5	
Voltaje	230V/50-60Hz		
Importe	282,00 €	403,00 €	520,00 €

### Accesorios

596070	Bloque para 96 tubos PCR 0,2ml.	165,00 €
596077	Bloque para 20 tubos 5ml.	127,40 €
596083	Sonda de temperatura externa.	156,00 €
596072	Bloque para 35 tubos PCR 1,5ml.	127,40 €
596079	Bloque para 12 tubos 15ml.	151,90 €
596086	Bloque para 24 tubos hasta 13mm Ø.	127,40 €
596074	Bloque mixto 15x0,5ml + 20x1,5ml.	127,40 €
596081	Bloque placa microtiter ó 4 portas.	112,50 €
596088	Bloque para 2 tubos hasta 40mm Ø.	125,00 €
596076	Bloque mixto 32x0,2ml + 22x0,5ml + 9x1,5ml.	132,00 €
596084	Bloque para placa 384 pocillos.	269,00 €
596071	Bloque para 45 tubos PCR 0,5ml.	135,00 €
596078	Bloque para 20 tubos 10ml.	127,40 €
596085	Bloque para 24 tubos hasta 12mm Ø.	127,40 €
596073	Bloque para 35 tubos PCR 2,0ml.	127,40 €
596080	Bloque para 6 tubos 50ml.	151,90 €
596087	Bloque para 14 tubos hasta 16mm Ø.	127,40 €
596075	Bloque mixto 20x1,5ml + 5x2,0ml.	127,40 €
596082	Bloque liso.	95,00 €
596089	Bloque para 14 cubetas hasta 12,5mm.	196,00 €

## Baños calefactores controlados por microprocesador

- Control por microprocesador.
- Pantalla digital para lectura y selección de temperatura.
- Puerto RS232.
- Cámara calefactora fabricada en acero inoxidable, para una transferencia uniforme de calor.
- Bloques intercambiables para microtubos desde 0,2ml, hasta tubos de 50ml y placas microtiter y de PCR.

Referencia	Nº Bloques Capacidad	Temperatura °C	Uniformidad	Dimensiones AnchoxFondoXAlto	Peso	Importe
596111	1	amb +5...150°C	0,2°C	200x260x80mm	2,2Kg	439,00 €
596112	2	amb +5...150°C	0,2°C	200x260x80mm	2,2Kg	559,00 €



# Incubadores con agitación

## Accesorios

<b>596051</b>	Bloque para 48 tubos PCR 0,2ml	<b>121,60 €</b>	<b>596059</b>	Bloque para 20 tubos hasta 13mm	<b>111,00 €</b>
<b>596052</b>	Bloque para 20 tubos 2ml	<b>116,50 €</b>	<b>596060</b>	Bloque para 12 tubos cónicos 15ml	<b>116,50 €</b>
<b>596053</b>	Bloque para 24 tubos 0,5ml	<b>116,50 €</b>	<b>596061</b>	Bloque para 5 tubos cónicos 50ml	<b>116,50 €</b>
<b>596054</b>	Bloque para 24 tubos 1,5ml	<b>116,50 €</b>	<b>596064</b>	Bloque para 1 placa PCR 96 pocillos	<b>269,00 €</b>
<b>596056</b>	Bloque para 35 tubos hasta 6mm	<b>116,50 €</b>	<b>596065</b>	Bloque para 2 placas PCR 96 pocillos	<b>269,00 €</b>
<b>596057</b>	Bloque para 20 tubos hasta 10mm	<b>111,00 €</b>	<b>596066</b>	Bloque para 1 placa microtiter o 4 portaobjetos (Sólo para 596112)	<b>269,00 €</b>
<b>596058</b>	Bloque para 20 tubos hasta 12mm	<b>111,00 €</b>			

## Termobloques con agitación con bloque (termomezcladores)

- Aplicaciones: mezclar, calentar o enfriar microtubos, tubos y microplacas.
- Pantalla LCD para lectura de valores de trabajo.
- Velocidad regulable hasta 1500rpm (2mm órbita vibración).
- Temporizador hasta 99 horas y 59 minutos.
- Tecnología Peltier.
- Temperatura regulable desde amb. +5°C hasta 100°C.
- Modelo refrigerado: desde 0°C hasta 100°C (ambiente -20°C...100°C).
- Bloques intercambiables de 0,2ml, 0,5ml, 1,5ml, 2ml, 5ml, 10ml, 15ml, 50ml, microplacas 96, microplacas 384 pocillos y bloques mixtos 0,5 y 1,5ml y para 0,2/0,5 y 1,5ml. (Ver accesorios).
- **Incluye bloque para 35 tubos 1,5 ml.**
- Voltaje: 230V/50-60Hz (120V/50-60Hz opcional).

Referencia	88810	88810R
<b>Velocidad regulable</b>	200-1500rpm	
<b>Órbita de Vibración</b>	2mm	
<b>Rango temperatura</b>	amb. +5°C...100°C	0°C...100°C
<b>Uniformidad temperatura</b>	±0,5°C	
<b>Tiempo 100°C a 20°C</b>	-	≤15 min.
<b>Tiempo de 25 a 100°C</b>	≤15 min.	
<b>Temporizador</b>	1min -99hora-59min	
<b>Potencia</b>	150W	
<b>Dimensiones mm Ancho x Fondo x Alto</b>	220x300x175	
<b>Peso</b>	7Kg	8,5Kg
<b>Importe</b>	<b>1.230,00 €</b>	<b>1.820,00 €</b>



● 88810



● 88817



● 88818



● 88819  
● 88820



● 88821



● 88823



● 88824



● 88826



● 88828

## Accesorios

<b>88817</b>	Bloque para 96 PCR 0,2ml (200-1500rpm)	<b>163,00 €</b>	<b>88823</b>	Bloque para 12 tubos 15ml (200- 750rpm)	<b>204,00 €</b>
<b>88818</b>	Bloque para 54 tubo 0,5ml (200-1500rpm)	<b>151,20 €</b>	<b>88824</b>	Bloque para 6 tubos 50ml (200-750rpm)	<b>204,00 €</b>
<b>88819</b>	Bloque para 35 tubos 1,5ml (200-1500rpm)	<b>151,20 €</b>	<b>88825</b>	Bloque microplaca (200-1500rpm)	<b>151,20 €</b>
<b>88820</b>	Bloque para 35 tubos 2,0ml (200-1500rpm)	<b>151,20 €</b>	<b>88826</b>	Bloque placa Deep-Well (200-800rpm)	<b>204,00 €</b>
<b>88821</b>	Bloque mixto 15x0,5ml+20x1,5ml (200-1500rpm)	<b>151,20 €</b>	<b>88827</b>	Bloque baño María 103x67x30mm (200-1500rpm)	<b>151,20 €</b>
<b>88822</b>	Bloque 24 tubos hasta 12mm Ø (200-1200rpm)	<b>151,20 €</b>	<b>88828</b>	Bloque 15 tubos 5ml (200-1200rpm)	<b>151,20 €</b>



● 88920

## 88920 Termobloque con agitación HM y bloque magnético

1.296,00 €

- Temperatura regulable desde amb. hasta 100°C.
- Uniformidad:  $\pm 0,5^\circ\text{C}$ .
- Velocidad de calentamiento 5,5°C/minuto.
- Protección por sobrettemperatura.
- Velocidad de agitación variable entre 200 y 1500rpm.
- Órbita de vibración: 3mm.
- 9 programas seleccionables.
- Pantalla TFT para tiempo, velocidad de agitación y temperatura.
- Temporizador hasta 99h y 59 min.
- Bloques magnéticos para un fácil intercambio.
- Permite trabajar con bloques intercambiables para tubos desde 0,2ml a 50ml.
- Incluye bloque magnético para 24 microtubos 1,5ml.
- Dimensiones: 190x235x130mm (Ancho x Fondo x Alto).
- Potencia: 200W.
- Peso 7,3Kg.
- Voltaje: 110-220V/50-60Hz.



● 88920R

## 88920R Termobloque refrigerado con agitación HCM y bloque magnético

1.752,00 €

- Temperatura regulable desde 0°C hasta 100°C.
- Uniformidad:  $\pm 0,5^\circ\text{C}$ .
- Velocidad de calentamiento 5,5°C/minuto.
- Protección por sobrettemperatura.
- Velocidad de agitación variable entre 200 y 1500rpm.
- Órbita de vibración: 3mm.
- 9 programas seleccionables.
- Pantalla TFT para tiempo, velocidad de agitación y temperatura.
- Temporizador hasta 99h y 59 min.
- Bloques magnéticos para un fácil intercambio.
- Permite trabajar con bloques intercambiables para tubos desde 0,2ml a 50ml.
- Incluye bloque magnético para 24 microtubos 1,5ml.
- Dimensiones: 190x235x130mm (Ancho x Fondo x Alto).
- Potencia: 200W.
- Peso 7,3Kg.
- Voltaje: 110-220V/50-60Hz.

Ref.	Modelo	Nº bloques capacidad	Temperatura	Uniformidad	Dimensiones mm Ancho x Fondo x Alto	Peso Kg	Importe
88920	HM	1	amb .. +100°C	$\pm 0,5^\circ\text{C}$	235x200x120	7,3	1.296,00 €
88920R	HCM	1	0°C .. +100°C	$\pm 0,5^\circ\text{C}$	235x200x120	7,3	1.752,00 €



● 88904

### Accesorios

88901	Bloque magnético con tapa para 96x0,2ml y placas PCR	158,00 €
88902	Bloque magnético con tapa para 24 microtubos 0,5ml	158,00 €
88903	Bloque magnético con tapa para 24 microtubos 1,5ml	158,00 €
88904	Bloque magnético con tapa para 24 microtubos 2,0ml	158,00 €
88905	Bloque magnético con tapa para 8 tubos cónicos 15ml	310,00 €
88906	Bloque magnético con tapa para 4 tubos cónicos 50ml	285,00 €
88907	Bloque magnético con tapa para 8 tubos cónicos 5ml	210,00 €
88908	Bloque magnético con tapa para 1 microplaca 96/384p.	158,00 €

# Incubadores con agitación

## Termomezcladores refrigerados BIOER

- Equipos con funciones de mezclado-agitación y control de temperatura.
- Bloques intercambiables, de forma sencilla.
- Tecnología peltier y control PID.
- Equipo con sistema de refrigeración incorporado.
- Bloques con tapa incorporada.

### 88872 Termomezclador refrigerado MB-102 1.486,00 €

- Control digital de los parámetros de tiempo, temperatura y velocidad con amplia pantalla digital VDF.
- Temperatura regulable desde ambiente -14°C ... +100°C.
- Velocidad regulable desde: 300 a 1.500rpm.
- Temporizador regulable entre 1 min. y 99 horas-59 minutos.
- Órbita de vibración 3mm.
- Bloques para microtubos, tubos y microplacas no incluidos (ver accesorios).
- Velocidad de calentamiento ≤ 12 min. (20°C a +100°C).
- Velocidad enfriamiento: ≤ 15 min. (100°C a amb +10°C).
- Uniformidad de temperatura: ≤ ±0,5°C.
- Dimensiones: 328x166x249mm (Ancho x Fondo x Alto).
- Potencia 150W.
- Peso: 8,5Kg.
- Voltaje: 230V/50-60hz.



● 88872 + 88878

#### Bloque intercambiables para MB-102

88876	Bloque 96x0,2ml / placa 96 PCR	1500rpm	220,00 €
88877	Bloque microtubos 54x0,5ml	1500rpm	220,00 €
88878	Bloque microtubos 40x15ml	1500rpm	220,00 €
88879	Bloque microtubos 40x1,5ml	1500rpm	208,00 €
88880	Bloque baño de agua	1500rpm	220,00 €
88881	Bloque microtubos 40x2,0ml	1500rpm	208,00 €
88883	Bloque Elisa 96 pocillos	1500rpm	272,00 €
88884	Bloque mixto 26x0,5ml+24x1,5ml	1500rpm	327,00 €



● 88878

### 89872 Termomezclador refrigerado MB-202 2.290,00 €

- Control digital de los parámetros de tiempo, temperatura y velocidad con amplia pantalla táctil
- Temperatura regulable desde ambiente -15°C ... +100°C.
- Velocidad regulable desde: 300 a 3.000rpm.
- Temporizador regulable entre 1 min. y 99 horas-59 minutos.
- Órbita de vibración 3mm.
- Bloques para microtubos, tubos y microplacas no incluidos (ver accesorios).
- Velocidad de calentamiento ≤ 12 min. (20°C a +100°C) para bloques hasta 2ml.
- Velocidad de calentamiento ≤ 21 min. (20°C a +100°C) para bloques de 5-50ml.
- Velocidad enfriamiento: ≤ 15 min. (100°C a amb +10°C).
- Uniformidad de temperatura: ≤ ±0,5°C.
- Dimensiones: 310x210x145mm (Ancho x Fondo x Alto).
- Potencia 180W.
- Peso: 6,3Kg.
- Voltaje: 100-240V/50-60hz.



● 89872

#### Bloque intercambiables para MB-202

89876	Bloque 96x0,2ml / placa 96 PCR	2000rpm	393,00 €
89877	Bloque microtubos 54x0,5ml	2000rpm	587,00 €
89878	Bloque microtubos 35x1,5ml	2000rpm	587,00 €
89879	Bloque tubos 12x15ml	1000rpm	490,00 €
89880	Bloque tubos 4x50ml	1000rpm	477,00 €
89881	Bloque microtubos 35x2,0ml	2000rpm	587,00 €
89882	Bloque microplaca 384 pocillos	3000rpm	587,00 €
89883	Bloque microtubos 12x5,0ml	1000rpm	587,00 €
89884	Bloque 20x0,5ml+32x0,2ml	2000rpm	587,00 €



● 89884

### Imanes para agitación

- Imanes recubiertos de teflón de excelente resistencia química y física.
- **Forma oval:** idóneos para uso en fondo redondo.
- **Forma octogonal con anillo central:** para bases irregulares.
- **Forma cilíndrica:** de uso general.

Ref.	Forma	Dimensiones Longitud x Ø	Importe
70110	Oval	10x4mm	1,90 €
70115	Oval	15x5mm	2,40 €
70120	Oval	20x7mm	2,80 €
70125	Oval	25x8mm	2,90 €
70130	Oval	30x8mm	3,70 €
70135	Oval	35x8mm	4,40 €
70140	Oval	40x8mm	4,45 €
70150	Oval	50x8mm	5,30 €
70170	Oval	70x10mm	15,50 €

Ref.	Forma	Dimensiones Longitud x Ø	Importe
70310	Cilíndrico	10x4mm	1,00 €
70315	Cilíndrico	15x5mm	1,30 €
70320	Cilíndrico	20x7mm	1,70 €
70325	Cilíndrico	25x8mm	1,94 €
70330	Cilíndrico	30x8mm	2,36 €
70340	Cilíndrico	40x8mm	3,20 €
70350	Cilíndrico	50x8mm	3,80 €
70365	Cilíndrico	65x8mm	6,20 €
70358	Varilla recoge imanes		11,70 €

Ref.	Forma	Dimensiones Longitud x Ø	Importe
70208	Octogonal	8x5mm	1,20 €
70210	Octogonal	10x8mm	1,20 €
70215	Octogonal	15x6,5mm	1,50 €
70220	Octogonal	20x6,5mm	1,70 €
70225	Octogonal	25x7,5mm	2,08 €
70227	Octogonal	27x7,5mm	2,92 €
70230	Octogonal	30x7,5mm	2,36 €
70235	Octogonal	35x7,5mm	3,24 €
70240	Octogonal	40x7,5mm	3,85 €
70245	Octogonal	45x10mm	4,13 €
70250	Octogonal	50x10mm	4,69 €
70260	Octogonal	60x10mm	8,50 €
70265	Octogonal	65x10mm	8,50 €
70270	Octogonal	70x10mm	8,52 €
70280	Octogonal	80x10mm	8,70 €
70299	Octogonal	100x10mm	10,50 €



### Imanes triangulares

- Efectivo para disoluciones sólidas y agitación de sedimentos.
- Gran estabilidad.

Referencia	Forma	Longitud x Ø	Importe
70402	Triangular	12x6 mm	1,62 €
70404	Triangular	25x8 mm	1,78 €
70406	Triangular	35x9 mm	2,70 €
70408	Triangular	50x12mm	3,75 €

### Imanes con cruz

- Circulares con base plana y cruz o en forma de cruz.
- Para recipientes redondos, tubos, etc.

Referencia	Forma	Ø x Altura	Importe
70412	Circular+cruz	30x12mm	4,20 €
70414	Circular+cruz	40x14mm	8,25 €
70416	Cruz	25x8mm	2,52 €
70418	Cruz	50x15mm	9,00 €

### Imanes "Giant" para recipientes de grandes dimensiones

#### Giant

Referencia	Forma	Longitud x Ø	Importe
70422	Cilíndrica	120x12mm	20,70 €
70423	Cilíndrica	165x12mm	28,85 €
70424	Con Pivote	108x24mm	34,40 €
70425	Con Pivote	159x24mm	40,70 €
70426	Triangular	110x36mm	43,00 €
70427	Triangular	136x36mm	53,40 €

### 70420 Estuche con 24 imanes de colores con pivote 77,45 €

- 3 imanes (uno por cada color) de cada medida largo x Ø mm:
  - 13x3mm, 13x8mm, 15x8mm, 22x8mm, 25x8mm, 38x8mm, 51x8mm y 75x13mm.
- Colores: amarillo, rojo y azul.

# Lámparas

## Lámparas luz fría

### 59273 Lámpara de luz fría circular

166,00 €

- Para trabajar en laboratorio con iluminación y aumentos.
- Brazos compensados con muelles.
- Lámpara LED circular de 150mm Ø.
- Con soporte mordaza para superficies horizontales.
- Lente de aumentos 5D (2,25X).
- Iluminación LED.
- Potencia: 12W.
- Voltaje: 220-240V/50-60Hz.



● 59273

### 59276 Lámpara de luz fría rectangular

189,00 €

- Para trabajar en laboratorio con iluminación y aumentos.
- Brazos compensados con muelles.
- Lámpara LED rectangular 189x157mm.
- Con soporte mordaza para superficies horizontales.
- Lente de aumentos 5D (2,25X).
- Iluminación LED.
- Potencia: 12W.
- Voltaje: 220-240V/50-60Hz.



● 59276

### 59274 Base de pie con ruedas para lámparas con aumentos 59,00 €

- Base con pie con ruedas.
- Peso: 8,8Kg.



● 59274

● 59273+59274

## Lámpara con lente de aumentos y luz UV

- Para laboratorios de investigación.
- Lámpara UV 9 W y 360nm de longitud de onda.
- Lámpara de aumentos 1,75X de 100x60mm.
- Versión de mano o de mesa con mordaza y brazos.

Referencia	Descripción	Importe
59278	Lámpara UV con aumentos de mano	335,00 €
59279	Lámpara UV con aumentos con brazo articulado	348,00 €



## Lámparas UV con filtro



- Lámparas UV de alta intensidad con filtro.
- 3 versiones de longitud de onda disponibles: 254, 312 y 365nm.
- También disponibles combinadas: con dos tubos de diferente longitud de onda.
- Durabilidad del filtro de 365 y 312 nm (ilimitada) y del filtro de 254nm (3.000 horas).
- Carcasa en aluminio.
- Reflector para optimizar la radiación UV.

### Aplicaciones

**254nm:** Biología molecular, fluoroquímica, análisis de pesticidas, micología, proteínas, toxicología, etc.

**312nm:** Biología molecular, electroforesis DNA/RNA.

**365nm:** Biología molecular, fluoroquímica, análisis de pesticidas, identificación bacteriana, titración, cultivos, TLC, lípidos, contaminación alimentaria, etc.



Referencia	Modelo	Tubos W	Long.Onda nm	Importe
58360	VL-6L	1x6W	365nm	519,00 €
58361	VL-6C	1x6W	254nm	521,00 €
58362	VL-6LC	2x6W	365+254nm	532,00 €
58370	VL-115L	1x15W	365nm	688,00 €
58371	VL-115C	1x15W	254nm	693,00 €
58372	VL-115M	1x15W	312nm	710,00 €
58374	VL-215L	2x15W	365nm	873,00 €
58375	VL-215M	2x15W	312nm	873,00 €
58376	VL-215C	2x15W	254nm	873,00 €
58377	VL-215LC	2x15W	365+254nm	895,00 €
58378	VL-215LM	2x15W	365+312nm	895,00 €
58379	VL-215MC	2x15W	312+254nm	895,00 €

### Soportes para lámparas

58386	Soporte de mesa para VL-6	162,25 €
58387	Soporte mesa para VL-115 y VL-215	211,00 €
58388	Soporte de mano para VL-6	83,90 €

### Protección UV

58614	Gafas protección UV	74,80 €
58616	Protector facial UV	139,00 €

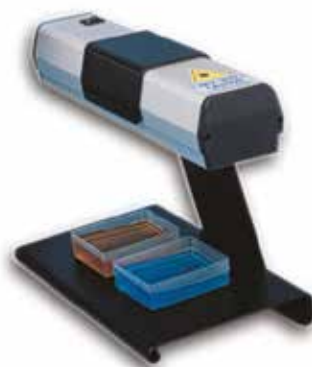

### Tubos UV de repuesto

VLT6C	Lámpara 6W 254nm	49,00 €
VLT6M	Lámpara 6W 312nm	62,50 €
VLT6L	Lámpara 6W 365nm	46,00 €
VL15C	Lámpara 15W 254nm	50,00 €
VL15M	Lámpara 15W 312nm	63,80 €
VL15L	Lámpara 15W 365nm	45,00 €

# Lámparas UV

## Cámaras oscuras

### 58384 Cámara oscura para TLC CN-6 245,00 €

- Cámara para TLC (cromatografía en capa fina).
- Para incorporar una o dos lámparas UV, tipo VL-6.
- Puerto de observación.
- Se suministra sin lámparas UV.



● 58384

### 58330 Cámara oscura CN-15 Consultar

- Se suministra con 4 lámparas UV de 15W de 254, 312 o 365nm o combinadas con 2 lámparas de 15W de dos diferentes longitudes de onda.
- Protección UV y protección ambiental.

**Información para pedidos:** añadir al final de la referencia la longitud de onda deseada, ejemplo: **58330/254-365**.

Referencia	Descripción	Importe
<b>58330CL</b>	Cámara CN-15 con 2 lámparas UV 254nm + 2 de 365nm	<b>1.738,00 €</b>
<b>58330LM</b>	Cámara CN-15 con 2 lámparas UV 365nm + 2 de 312nm	<b>1.779,00 €</b>
<b>58330CM</b>	Cámara CN-15 con 2 lámparas UV 254nm + 2 de 312nm	<b>1.779,00 €</b>
<b>58330C</b>	Cámara CN-15 con 4 lámparas UV 254nm	<b>1.755,00 €</b>
<b>58330M</b>	Cámara CN-15 con 4 lámparas UV 312nm	<b>1.843,00 €</b>
<b>58330L</b>	Cámara CN-15 con 4 lámparas UV 365nm	<b>1.720,00 €</b>

## Lámparas UV sin filtro

- Lámparas germicidas para prevenir la contaminación en laboratorios, industria alimentaria o en centros sanitarios.
- Carcasa en aluminio.
- Lámparas a 254nm: destruyen bacterias, mohos, levaduras y virus.
- Reflector para optimizar la radiación UV.



Referencia	Modelo	Tubos W	Long. Onda nm	Importe
<b>58322</b>	VL-206G	2x6W	254nm	<b>465,00 €</b>
<b>58324</b>	VL-115G	1x15W	254nm	<b>550,00 €</b>
<b>58325</b>	VL-215G	2x15W	254nm	<b>568,00 €</b>
<b>58326</b>	VL-315G	3x15W	254nm	<b>585,00 €</b>
<b>58344</b>	VL-130G	1x30 W	254nm	<b>581,00 €</b>
<b>58327</b>	VL-230G	2x30W	254nm	<b>612,00 €</b>
<b>58328</b>	VL-330G	3x30W	254nm	<b>649,00 €</b>
<b>58345</b>	VL-206BL	2x6W	365nm	<b>465,00 €</b>
<b>58331</b>	VL-115BL	1x15W	365nm	<b>546,00 €</b>
<b>58335</b>	VL-215BL	2x15W	365nm	<b>557,00 €</b>
<b>58346</b>	VL-315BL	3x15W	365nm	<b>572,00 €</b>
<b>58333</b>	VL-130BL	1x30W	365nm	<b>581,00 €</b>
<b>58337</b>	VL-230BL	2x30W	365nm	<b>612,00 €</b>
<b>58347</b>	VL-330BL	3x30W	365nm	<b>647,00 €</b>

## Radiómetros-UV

- Para realizar mediciones de la intensidad UV.
- Pantalla digital LCD de gran tamaño con 4 líneas de lectura.
- Rango de intensidad UV: 0-250J/cm<sup>2</sup>.
- Rango de energía: 0-99999J/cm<sup>2</sup>.
- Temporizador: 0 - 99 horas.
- Permite trabajar con sensores de 254, 312 o 365 nm (sensores no incluidos).
- Memoria para los valores de intensidad máxima y mínima.

### 58393 Radiómetro VLX 783,00 €

Referencia	Descripción	Long.Onda nm	Importe
<b>58396</b>	Sensor de radiómetro	254	<b>751,50 €</b>
<b>58397</b>	Sensor de radiómetro	312	<b>751,50 €</b>
<b>58398</b>	Sensor de radiómetro	365	<b>751,50 €</b>



### Filtros de jeringa de PTFE

- Filtros en carcasa de HDPE, con membrana hidrófoba de PTFE.
- Membrana biológica y químicamente inerte, sin fugas.
- Resisten disolventes orgánicos para HPLC, ácidos concentrados y bases.
- Los filtros de 13mm permiten filtrar hasta 10ml.
- Los filtros de 32mm permiten filtrar hasta 100ml.
- Color de la carcasa: azul.
- Entrada Luer-lock y salida luer-slip.



Ref.	Descripción	Ø	Área filtración	Volumen	Retención	Poro	Estéril	Ud/Caja	€/Caja
102030	Filtro PTFE	13mm	0,8cm <sup>2</sup>	1-10ml	≤15µl	0,22µm	No	100	52,00 €
102030XL	Filtro PTFE	13mm	0,8cm <sup>2</sup>	1-10ml	≤15µl	0,22µm	No	1.000	499,00 €
102031	Filtro PTFE	13mm	0,8cm <sup>2</sup>	1-10ml	≤15µl	0,45µm	No	100	52,00 €
102031XL	Filtro PTFE	13mm	0,8cm <sup>2</sup>	1-10ml	≤15µl	0,45µm	No	1.000	499,00 €
102167	Filtro PTFE	25mm	3,9cm <sup>2</sup>	10-100ml	≤50µl	0,20µm	No	100	136,00 €
102067	Filtro PTFE	25mm	3,9cm <sup>3</sup>	10-100ml	≤50µl	0,45µm	No	100	136,00 €
102032	Filtro PTFE	32mm	4,4cm <sup>2</sup>	10-100ml	≤80µl	0,22µm	No	100	72,80 €
102032L	Filtro PTFE	32mm	4,4cm <sup>2</sup>	10-100ml	≤80µl	0,22µm	No	250	169,00 €
102032XL	Filtro PTFE	32mm	4,4cm <sup>2</sup>	10-100ml	≤80µl	0,22µm	No	1.000	655,00 €
102033	Filtro PTFE	32mm	4,4cm <sup>2</sup>	10-100ml	≤80µl	0,45µm	No	100	72,00 €
102033L	Filtro PTFE	32mm	4,4cm <sup>2</sup>	10-100ml	≤80µl	0,45µm	No	250	170,00 €
102033XL	Filtro PTFE	32mm	4,4cm <sup>2</sup>	10-100ml	≤80µl	0,45µm	No	1.000	655,00 €

### Filtros de jeringa de acetato de celulosa

- Filtros en carcasa de polipropileno, con membrana AC hidrofílica.
- Membrana biológica inerte, sin fugas.
- Adecuadas para muestras de base acuosa y aplicaciones analíticas.
- Permite una rápida filtración.
- Los filtros permiten filtrar hasta 100ml.
- Entrada Luer-lock y salida luer-slip.
- Filtros AC de acetato de celulosa.



Ref.	Descripción	Ø	Área filtración	Volumen	Retención	Poro	Estéril	Ud/Caja	€/Caja
102052	Filtro AC	25mm	3,9cm <sup>2</sup>	10-100ml	≤50µl	0,20µm	No	500	525,00 €
102055	Filtro AC	25mm	3,9cm <sup>3</sup>	10-100ml	≤50µl	0,45µm	No	500	525,00 €

### Filtros de jeringa con prefiltro de fibra de vidrio

- Filtros en carcasa de polipropileno con membrana en PTFE o en nylon.
- Prefiltro de dos capas de fibra de vidrio.

#### Aplicaciones:

- Uso general en laboratorio. Filtración de muestras en disolventes fuertes, ácidos y bases, HPLC.
- Disolución, análisis de concentración, ambiental, etc.
- Membrana de filtración en PTFE hidrófoba o en nylon hidrofílica.



Referencia	Descripción	Ø	Área filtración	Volumen	Retención	Poro	Estéril	Ud/Caja	€/Caja
102130	Filtro PTFE con prefiltro	32mm	4,4cm <sup>2</sup>	10-100ml	≤250µl	0,22µm	No	100	123,00 €
102131	Filtro PTFE con prefiltro	32mm	4,4cm <sup>2</sup>	10-100ml	≤250µl	0,45µm	No	100	123,00 €
102134	Filtro nylon con prefiltro	32mm	4,4cm <sup>2</sup>	10-100ml	≤250µl	0,22µm	No	100	123,00 €
102135	Filtro nylon con prefiltro	32mm	4,4cm <sup>2</sup>	10-100ml	≤250µl	0,45µm	No	100	123,00 €



### Filtros de jeringa de nylon

- Filtros en carcasa de polipropileno con membrana de nylon hidrofílica.
- Amplia compatibilidad química.
- Adecuadas para soluciones acuosas y orgánicas. Incluso acetonitrilo (ACN), DMF y DMSO.
- Color de la carcasa: morada.
- Entrada Luer-lock y salida luer-slip.

Ref.	Descripción	Ø	Área filtración	Volumen	Retención	Poros	Estéril	Ud/Caja	€/Caja
102046	Filtro nylon	13mm	0,8cm <sup>2</sup>	1-10ml	≤15µl	0,22µm	No	100	52,00 €
102047	Filtro nylon	13mm	0,8cm <sup>2</sup>	1-10ml	≤15µl	0,45µm	No	100	52,00 €
102034	Filtro nylon	25mm	3,9cm <sup>2</sup>	10-100ml	≤50µl	0,20µm	No	100	75,00 €
102035	Filtro nylon	25mm	3,9cm <sup>2</sup>	10-100ml	≤50µl	0,45µm	No	100	75,00 €
102048	Filtro nylon	32mm	4,4cm <sup>2</sup>	10-100ml	≤80µl	0,22µm	No	100	72,00 €
102049	Filtro nylon	32mm	4,4cm <sup>2</sup>	10-100ml	≤80µl	0,45µm	No	100	72,00 €



### Filtros de jeringa de PVDF

- Filtros en carcasa de polipropileno con membrana de PVDF hidrofílica.
- Muy baja en proteínas.
- Excelente compatibilidad química.
- Color de la carcasa: amarilla.
- Entrada Luer-lock y salida luer-slip.

Ref.	Descripción	Ø	Área filtración	Volumen	Retención	Poros	Estéril	Ud/Caja	€/Caja
102036	Filtro PVDF	13mm	0,8cm <sup>2</sup>	1-10ml	≤15µl	0,22µm	No	100	69,00 €
102037	Filtro PVDF	13mm	0,8cm <sup>2</sup>	1-10ml	≤15µl	0,45µm	No	100	69,00 €
102077	Filtro PVDF	25mm	3,9cm <sup>2</sup>	10-100ml	≤50µl	0,45µm	No	500	675,00 €
102038	Filtro PVDF	32mm	4,4cm <sup>2</sup>	10-100ml	≤80µl	0,22µm	No	100	124,00 €
102039	Filtro PVDF	32mm	4,4cm <sup>2</sup>	10-100ml	≤80µl	0,45µm	No	100	124,00 €



### Filtros de jeringa de PES

- Filtros en carcasa de polipropileno con membrana PES hidrofílica.
- Combina un rápido flujo con una baja unión a proteínas.
- Para preparar soluciones de filtración acuosa.
- Los filtros de 13mm permiten filtrar hasta 10ml.
- Los filtros de 32mm permiten filtrar hasta 100ml.
- Color de la carcasa: menta.
- Entrada luer-lock y salida luer-slip.

Ref.	Descripción	Ø	Área filtración	Volumen	Retención	Poros	Estéril	Ud/Caja	€/Caja
102042	Filtro PES	13mm	0,8cm <sup>2</sup>	1-10ml	≤15µl	0,22µm	No	100	56,50 €
102043	Filtro PES	13mm	0,8cm <sup>2</sup>	1-10ml	≤15µl	0,45µm	No	100	56,50 €
102170	Filtro PES	25mm	3,9cm <sup>2</sup>	10-100ml	≤50µl	0,20µm	No	100	86,00 €
102070	Filtro PES	25mm	3,9cm <sup>2</sup>	10-100ml	≤50µl	0,45µm	No	100	86,00 €
102044	Filtro PES	32mm	4,4cm <sup>2</sup>	10-100ml	≤80µl	0,22µm	No	100	88,00 €
102045	Filtro PES	32mm	4,4cm <sup>2</sup>	10-100ml	≤80µl	0,45µm	No	100	88,00 €



### Filtros de jeringa celulosa de PES estériles

- Filtros estériles de celulosa (PES) y de acetato de celulosa (AC).
- Filtros estériles en carcasa de polipropileno con membrana PES hidrofílica estéril.
- Adecuadas para muestras de base acuosa y aplicaciones analíticas.
- Permite una rápida filtración.
- Los filtros de 32mm permiten filtrar hasta 100ml.
- Color de la carcasa: verde.
- Entrada luer-lock y salida luer-slip.

Ref.	Descripción	Ø	Área filtración	Volumen	Retención	Poros	Estéril	Ud/Caja	€/Caja
102086	Filtro PES estéril	32mm	4,4cm <sup>2</sup>	10-100ml	≤80µl	0,22µm	Si	100	105,60 €
102087	Filtro PES estéril	25mm	3,8cm <sup>2</sup>	10-100ml	≤50µl	0,45µm	Si	100	113,00 €
102050	Filtro AC estéril	13mm	0,8cm <sup>2</sup>	1-10ml	≤20µl	0,20µm	Si	50	62,00 €
102051	Filtro AC estéril	25mm	3,9cm <sup>2</sup>	10-100ml	≤50µl	0,20µm	Si	50	72,00 €
102054	Filtro AC estéril	25mm	3,9cm <sup>2</sup>	10-100ml	≤50µl	0,45µm	Si	50	72,00 €



● 102086

### Filtros de membrana hidrófilas estériles NC

- Filtros de membrana de nitrato de celulosa con cuadrícula, estériles.
- Filtración microbiológica en industria de alimentación, bebidas, farmacéutica, cosmética, etc.
- Cuadrícula negra para facilitar el contaje.
- Presentación individual, estéril en peel-pack.

Referencia	Descripción	Diámetro	Poros	Separadores	Ud/Caja	€/Caja
<b>102078</b>	Filtro NC estéril	47mm	0,45µm	1	100	<b>Consultar</b>
<b>102078XL</b>	Filtro NC estéril	47mm	0,45µm	2	100x100	<b>Consultar</b>
<b>102079</b>	Filtro NC estéril	47mm	0,20µm	1	100	<b>Consultar</b>

### Filtros de membrana

#### MCE: Mezcla de ésteres de celulosa

- Filtros fabricados con mezclas biológicamente inertes de acetato de celulosa y nitrato de celulosa.
- Adecuados para uso con muestras de base acuosa.
- Aplicaciones analíticas a temperaturas inferiores a 450°C.
- Autoclavables.

#### Nylon

- Filtros hidrófilos para múltiples aplicaciones como filtración de soluciones acuosas u orgánicas, incluso agresivas.
- No recomendada para recuperación de proteínas.

#### PTFE

- Filtros de membrana de teflón hidrófoba.
- Resistente a disolventes orgánicos, ácidos y bases.

#### PVDF

- Se unen menos proteínas que en membranas de MCE, nylon y PTFE.
- Filtros hidrófilos.
- Resistentes a disolventes orgánicos.



Referencia	Descripción	Diámetro	Poros	Ud/Caja	€/Caja
<b>102180XL</b>	Filtro de membrana MCE	25mm	0,22µm	500	<b>130,00 €</b>
<b>102181</b>	Filtro de membrana MCE	47mm	0,22µm	100	<b>80,00 €</b>
<b>102184XL</b>	Filtro de membrana MCE	25mm	0,45µm	500	<b>130,00 €</b>
<b>102185</b>	Filtro de membrana MCE	47mm	0,45µm	100	<b>80,00 €</b>
<b>102094XL</b>	Filtro membrana nylon	25mm	0,22µm	500	<b>130,00 €</b>
<b>102095</b>	Filtro membrana nylon	47mm	0,22µm	100	<b>85,80 €</b>
<b>102096XL</b>	Filtro membrana nylon	25mm	0,45µm	500	<b>130,00 €</b>
<b>102097</b>	Filtro membrana nylon	47mm	0,45µm	100	<b>85,80 €</b>
<b>102192XL</b>	Filtro membrana PTFE	25mm	0,22µm	500	<b>152,00 €</b>
<b>102193</b>	Filtro membrana PTFE	47mm	0,22µm	100	<b>92,00 €</b>
<b>102194XL</b>	Filtro membrana PTFE	25mm	0,45µm	500	<b>152,00 €</b>
<b>102195</b>	Filtro membrana PTFE	47mm	0,45µm	100	<b>92,00 €</b>
<b>102196XL</b>	Filtro membrana PVDF	25mm	0,22µm	500	<b>508,00 €</b>
<b>102197</b>	Filtro membrana PVDF	47mm	0,22µm	100	<b>196,00 €</b>
<b>102198XL</b>	Filtro membrana PVDF	25mm	0,45µm	500	<b>508,00 €</b>
<b>102199</b>	Filtro membrana PVDF	47mm	0,45µm	100	<b>196,00 €</b>
<b>102173</b>	Filtro membrana PES	25mm	0,22µm	500	<b>157,00 €</b>
<b>102171</b>	Filtro membrana PES	47mm	0,22µm	500	<b>116,00 €</b>
<b>102174</b>	Filtro membrana PES	25mm	0,45µm	500	<b>157,00 €</b>
<b>102172</b>	Filtro membrana PES	47mm	0,45µm	500	<b>116,00 €</b>

Filtros en formato estéril disponibles consultar.

### Sistema de aspiración por vacío

#### 162110 Sistema de aspiración SAFEVAC 1.055,00 €

- Sistema de aspiración por vacío, para su dispensación posterior.

##### Aplicaciones

- Medios para cultivo celular.
- Extracción DNA.
- Lavado de microplacas, o para separación o recuperación de líquidos.
- Extracción de sobrenadante después de centrifugación, etc.
- Bomba de vacío integrada con regulación de velocidad.
- Conectores de cierre automático para evitar aerosoles o fugas.
- Sensor de nivel.
- Depósito, tubería, boquilla y asa autoclavables.
- Rango de vacío regulable: 0 a 600 mbar.
- Caudal de bomba de vacío: 8 litros/min.
- Aspiración de líquidos regulable: 1-15ml/seg.
- Dispensador monocanal y multicanal de 8 posiciones
- Nivel de ruido: < 55dB.
- Capacidad del depósito: 4 litros.
- Dimensiones: 180x240x450mm (Ancho x Fondo x Alto).
- Peso: 3Kg.
- Voltaje: 100-240V/50-60Hz.



● 162110

#### 162105 Sistema de aspiración ECOVAC 555,00 €

- Sistema de aspiración a vacío con seguridad para líquidos biológicos.
- Botellón de 2 litros de capacidad (botellón de 1 litro opcional).
- Con modo de aspiración manual o en continuo ajustable.
- Motor libre de mantenimiento silencioso.
- Todas las partes en contacto con el líquido son autoclavables.
- Filtro hidrófobo para evitar contaminación por aerosoles y líquidos.
- Rango de vacío regulable: 0-500mbar.
- Velocidad de aspiración: 15 litros/minuto (aire).
- Rango de aspiración líquidos: 17ml/s.
- Dimensiones 180x240x340mm (Ancho x Fondo x Alto).
- Peso: 2,8kg.
- Voltaje: 100-240V/50-60Hz.



● 162105

Referencia	Descripción	Vacío	Caudal ml/s	Depósito	Importe
162110	SAFEVAC	0-500mbar	17ml/s	2 litros	1.055,00 €
162105	ECOVAC	0-600mbar	1-15ml/s	4 litros	555,00 €

#### Accesorios para ECOVAC y SAFEVAC

162113	Boquilla aspiración Ø 1,5mmx40mm	8,00 €
162114	Boquilla aspiración Ø 1,5mmx120mm	8,00 €
162118	Boquilla aspiración Ø 2,5mmx40mm	8,00 €
162119	Boquilla aspiración Ø 2,5mmx120mm	8,00 €
162115	Cabezal con 8 canales para boquillas 1,5mm	20,25 €
162123	Cabezal con 8 canales para puntas 200µl	12,00 €
162124	Adaptador punta de 200µl	6,00 €
162125	Adaptador punta de 1000µl	10,00 €
162116	Depósito de 1 litro para Ecovac	Consultar
162117	Adaptador para depósito de 1 litro para Ecovac	Consultar



● 1022492





**1022457 Equipo completo de filtración con filtros PES MF31**

**295,00 €**

- Fuerte cierre magnético del embudo que permite trabajar con una sola mano y un drenaje directo.
- Embudo PES de 300ml graduado, autoclavable y magnético.
- Resistente a productos químicos y a altas temperaturas.
- Unión al matraz con tapón silicona.
- Matraz de recepción graduado de 1000ml con oliva, vidrio borosilicato y salida para drenaje.
- Tapa de polipropileno.
- Base del embudo para acople magnético.
- Portafiltros para filtros de 47mm Ø.
- Base de silicona para fijación del matraz de recepción.

● 1022457



**1022457Set Equipo completo de filtración con filtros PES MF31**

**615,00 €**

- Incluye bomba de vacío Rocker-300 y 1 metro de tubo de goma.

**1022456 Equipo completo de filtración de acero inoxidable 100ml SF11**

**486,00 €**

- Conexión del embudo Spin-lock, rápida y estable.
- Embudo de 100ml de acero inoxidable autoclavable.
- Unión al matraz con tapón silicona.
- Matraz de recepción graduado de 1000ml con oliva, vidrio borosilicato y salida para drenaje.
- Base del embudo de acero inoxidable.
- Portafiltros para filtros de 47mm Ø en acero inoxidable.
- Base de silicona para fijación del matraz de recepción.

● 1022456



**1022456Set Equipo completo de filtración de acero inoxidable 100ml SF11**

**806,00 €**

- Incluye bomba de vacío Rocker-300 y 1 metro de tubo de goma.

**1022458 Equipo completo de filtración de acero inoxidable 500ml SF52**

**756,00 €**

- Conexión del embudo Spin-lock, rápida y estable.
- Embudo de 100ml de acero inoxidable autoclavable.
- Unión al matraz con tapón silicona.
- Matraz de recepción graduado de 2000ml con oliva, vidrio borosilicato y salida para drenaje.
- Base del embudo de acero inoxidable.
- Portafiltros para filtros de 47mm Ø en acero inoxidable.
- Base de silicona para fijación del matraz de recepción.

● 1022458



**1022458Set Equipo completo de filtración de acero inoxidable 500ml SF52**

**1.076,00 €**

- Incluye bomba de vacío Rocker-300 y 1 metro de tubo de goma.

**1022452 Equipo completo de filtración de vidrio 25mm Ø VF8 220,50 €**

- Embudo de 15ml graduado de vidrio borosilicato.
- Unión al matraz con tapón silicona.
- Matraz de recepción graduado de 125ml con oliva de vidrio borosilicato.
- Pinza de sujeción de aluminio anodizado.
- Soporte de membrana de acero inoxidable.
- Base del embudo de vidrio borosilicato.
- Portafiltros para filtros de 25mm Ø.



● 1022452

**1022452Set Equipo completo de filtración de vidrio 25mm Ø VF8 541,00 €**

- Incluye bomba de vacío Rocker-300 y 1 metro de tubo de goma.

**1022454 Equipo completo de filtración de vidrio 300ml VF7 339,50 €**

- Embudo de 300ml graduado de vidrio borosilicato.
- Unión al matraz con tapón silicona.
- Matraz de recepción graduado de 1.000ml con oliva de vidrio borosilicato.
- Pinza de sujeción de aluminio anodizado.
- Soporte de membrana de acero inoxidable.
- Base del embudo de vidrio borosilicato.
- Portafiltros para filtros de 47mm Ø.
- Base de silicona para fijación del matraz de recepción.



● 1022454

**1022454Set Equipo completo de filtración de vidrio 300ml VF7 659,50 €**

- Incluye bomba de vacío Rocker-300 y 1 metro de tubo de goma.

**1022475 Equipo completo de filtración de vidrio 1000ml VF15 774,00 €**

- Embudo de 300ml graduado de vidrio borosilicato.
- Unión al matraz con tapón silicona.
- Botellón de recepción graduado de 5000ml de vidrio borosilicato.
- Pinza de sujeción de aluminio anodizado.
- Soporte de membrana de PTFE.
- Base del embudo de vidrio borosilicato.
- Portafiltros para filtros de 90mm Ø.



● 1022475

**1022453 Equipo de filtración VF12 con bomba de vacío 873,40 €**

- Para purificación de disolventes y HPLC.
- Acoplable a botellas con rosca GL45.

**Incluye:**

- Embudo de filtración de vidrio graduado de 300ml.
- Portafiltros para filtros de 47mm Ø.
- Pinza de aluminio y tapón de unión de silicona.
- Frasco graduado GL45 de 1000ml.
- Tapón de conexión GL45 con salida para bomba.
- Base del embudo de vidrio borosilicato.
- 1 metro de tubería para conexión a bomba.
- Bomba de diafragma recubierta de PTFE Rocker 300C.



● 1022453

### Sistemas de filtración completos con rampas MULTIVAC MB en acero inoxidable y bomba de vacío



● 1022406

- Sistemas de filtración con rampas de acero inoxidable de 3 o 6 posiciones.
- Todos los componentes son autoclavables.
- Adaptadores para embudos de acero inoxidable.
- Embudos de acero inoxidable.
- Bomba de vacío Rocker-400 con depósito de residuos 4 litros o bomba Alligator con salida para drenaje de residuo.
- Conexión rápida para tubería y válvula de ventilación ajustable.



● 1022403

#### Equipos completos que incorporan:

- Rampa de filtración de acero inoxidable con soporte para embudos.
- 3 o 6 embudos de filtración de acero inoxidable.
- Bomba de vacío incluida Rocker-400 con depósito de residuos 4 litros o bomba de vacío Alligator con drenaje directo (según modelos).
- Tubería de silicona para conexiones 2x1 metro.
- Filtros MCE de 47mm 0,45µm caja 200 unidades.
- Mechero de gas.



● 1022467

Referencia	Posiciones	Embudos	Bomba	Importe
1022403	3	3x100ml	Rocker-400	2.621,00 €
1022406	6	6x100ml	Rocker-400	4.108,00 €
1022463	3	3x300ml	Rocker-400	2.946,00 €
1022464	6	6x300ml	Rocker-400	4.618,00 €
1022465	3	3x500ml	Rocker-400	3.158,00 €
1022466	6	6x500ml	Rocker-400	5.080,00 €
1022467	3	3x100ml	Alligator	3.362,00 €
1022468	6	6x100ml	Alligator	4.725,00 €

#### Accesorios

1022449	Filtros MCE de 47mm 0,45µm C/200uds	119,00 €
1022442	Tapa acero inoxidable para embudo 100ml	62,80 €
1022443	Tapa acero inoxidable para embudo 300/500ml	87,50 €

### Sistemas completos de filtración con rampas MULTIVAC MS en aluminio con bomba de vacío



● 1022408

- Sistemas económicos de filtración con rampas de aluminio.
- Todos los componentes son autoclavables.
- Adaptadores para embudos PES operativos con una sola mano.
- Embudos PES de acople magnético autoclavables.
- Bomba de vacío Rocker-400 con depósito de residuos 4 litros o bomba Alligator de drenaje directo sin depósito.
- Conexión rápida para tubería.

#### Equipos completos que incluyen:

- Rampa de filtración con soporte para embudos.
- 3 o 6 embudos de filtración (según modelos).
- Tubería para conexiones.
- Bomba de vacío Rocker-400 con depósito de residuos 4 litros o bomba de vacío Alligator con drenaje directo.
- Tubería de silicona para conexiones.



● 1022409

Referencia	Posiciones	Embudos PES	Bomba	Importe
1022408	3	3x300ml	Rocker-400	1.698,00 €
1022409	6	6x300ml	Rocker-400	2.564,00 €
1022460	3	3x300ml	Alligator	2.493,00 €
1022462	6	6x300ml	Alligator	3.359,00 €

#### Accesorios

1022426	Embudo PES 300ml	73,50 €
1022428	Embudo PES 500ml	98,00 €

### Rampas de filtración de aluminio serie MS

- Rampas de filtración de aluminio. Fácil limpieza y autoclavable.
- Conexión rápida para tubería.
- Incluye tapón de silicona para incorporar embudos de filtración.
- No incluye embudos de filtración.

**1022330 Rampa de filtración aluminio MS de 3 posiciones 721,00 €**

**1022331 Rampa de filtración aluminio MS de 6 posiciones 1.225,00 €**

#### Accesorios

<b>1022434</b>	Embudo PES 300ml con soporte magnético	<b>133,00 €</b>
<b>1022435</b>	Embudo PES 500ml con soporte magnético	<b>157,50 €</b>



● 1022330

### Rampas de filtración de acero inoxidable MB

- Rampas de filtración de acero inoxidable.
- Conexión rápida para tubería y válvula de ventilación ajustable.
- Incluye tapón de silicona para incorporar embudos de acero inoxidable.
- No incluye embudos de filtración.

**1022333 Rampa de filtración acero inoxidable MB de 3 posiciones 1.263,50 €**

**1022334 Rampa de filtración acero inoxidable MB de 6 posiciones 2.193,00 €**

#### Accesorios

<b>1022434</b>	Embudo PES 300ml con soporte magnético	<b>133,00 €</b>
<b>1022435</b>	Embudo PES 500ml con soporte magnético	<b>157,50 €</b>
<b>1022485</b>	Embudo vidrio 300ml con pinza	<b>224,00 €</b>

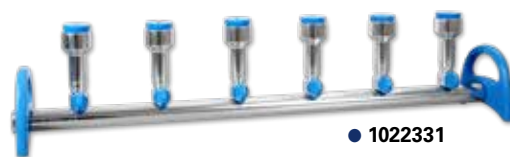

● 1022331

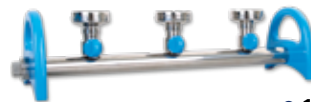

● 1022333

### Rampas de filtración de acero inoxidable configurables serie 300

- Rampas de filtración de acero inoxidable.
- Conexión rápida para tubería y válvula de ventilación ajustable.

#### Permite configurar la rampa en cada posición con:

- Adaptadores y embudos de acero inoxidable 100, 300 o 500ml.
- Adaptadores y embudos PES de 300 o 500ml.
- Adaptadores para embudos desechables de filtración 100 o 250ml.
- Millipore (Microfil), Sartorius (Microsart) o Pall (Sentino).
- No incluye adaptadores ni embudos (ver accesorios).

**1023336 Rampa de filtración acero inoxidable de 3 posiciones 1.108,00 €**

**1023337 Rampa de filtración acero inoxidable de 6 posiciones 1.728,00 €**

#### Accesorios

<b>1022433</b>	Adaptador embudos desechables Millipore	<b>165,00 €</b>
<b>1022431</b>	Adaptador embudos desechables Sartorius	<b>165,00 €</b>
<b>1022432</b>	Adaptador embudos desechables Pall	<b>165,00 €</b>
<b>1023338</b>	Adaptador embudos acero inoxidable	<b>144,00 €</b>
<b>1023339</b>	Adaptador embudos PES o vidrio	<b>137,60 €</b>
<b>1022410</b>	Embudo acero inoxidable 100ml	<b>190,80 €</b>
<b>1022411</b>	Embudo acero inoxidable 300ml	<b>248,40 €</b>
<b>1022413</b>	Embudo acero inoxidable 500ml	<b>403,00 €</b>
<b>1022434</b>	Embudo PES 300ml con soporte magnético	<b>133,00 €</b>
<b>1022435</b>	Embudo PES 500ml con soporte magnético	<b>157,50 €</b>
<b>1022426</b>	Embudo PES 300ml	<b>73,50 €</b>
<b>1022428</b>	Embudo PES 500ml	<b>98,00 €</b>
<b>1022485</b>	Embudo vidrio 300ml con pinza	<b>224,00 €</b>
<b>885020</b>	Bomba Rocker-400	<b>479,00 €</b>
<b>1022437</b>	Depósito graduado residuos de 4 litros	<b>175,00 €</b>
<b>1022438</b>	Depósito graduado residuos de 4 litros con drenaje	<b>218,00 €</b>



● 1022334



● Embudos desechables



● Embudos a bayoneta



● Embudos a presión



● 1022485

● 1022435



*WaterVac para embudo de acero inoxidable*



*WaterVac para embudo PES*



*WaterVac 200 para embudos de acero inoxidable*

### Sistema de filtración a vacío WaterVac 100

- Ahorro de espacio en el proceso de filtración por membrana.
- Drenaje directo sin necesidad de botella de residuos.
- Fácil de uso: coloque la membrana en el soporte del filtro y presione el botón de encendido para iniciar.

**Permite configurar el sistema WaterVac con:**

- Adaptadores y embudos de acero inoxidable 100, 300 o 500ml.
- Adaptadores y embudos PES de 300 o 500ml.
- Adaptadores para embudos desechables de filtración 100 o 250ml, tipo Millipore (Microfil), Sartorius (Microsart) o Pall (Sentino).

**Aplicaciones:**

- Filtración en microbiología, filtración a vacío.
- Carcasa exterior fabricada en acero inoxidable AISI 304 y adaptador en AISI 316.
- Diafragma en EPDM.
- Flujo de filtración: 0,5 litro/minuto.
- Máximo vacío: 313mbar.
- Peso: 1,16 Kg.
- Dimensiones: 170x120x96mm (Ancho x Fondo x Alto).
- Voltaje: 100-240V/50-60Hz.

Ref.	Descripción.	Importe
1022480	WaterVac con embudo de filtración de acero inoxidable 100ml	878,00 €
1022482	WaterVac con embudo de filtración de acero inoxidable 300ml	938,00 €
1022484	WaterVac con embudo de filtración de acero inoxidable 500ml	1.085,00 €
1022487	WaterVac con embudo de filtración PES 300ml	775,00 €
1022488	WaterVac con embudo de filtración PES 500ml	818,00 €
1022489	WaterVac con soporte para embudos desechables Millipore	725,00 €
1022490	WaterVac con soporte para embudos desechables Sartorius	725,00 €

### Bomba de vacío WaterVac 200 con 2 posiciones de filtración directa

- Ahorro de espacio en el proceso de filtración por membrana.
- Drenaje directo sin necesidad de botella de residuos.
- Cumplimiento de ISO 8199 (filtración microbiológica).
- Capacidad: 2 embudos.
- Material en contacto con lo filtrado: acero inoxidable.
- Aplicaciones: filtración en microbiología, filtración a vacío y sólidos en suspensión.

**Permite configurar cada posición con:**

- Adaptadores y embudos de acero inoxidable 100, 300 o 500ml.
- Adaptadores y embudos PES de 300 o 500ml.
- Adaptadores para embudos desechables de filtración 100 o 250ml, tipo Millipore (Microfil), Sartorius (Microsart) o Pall (Sentino).

- Dimensiones: 214x183x264mm (Ancho x Fondo x Alto).
- Flujo máx.: 4,5 litros/min.
- Nivel de ruido 60dB.
- Peso: 2,8kg.
- Voltaje: 100-240V/50-60Hz.

Ref.	Descripción.	Importe
1022580	WaterVac con 2 embudos de filtración de acero inoxidable 100ml	1.724,00 €
1022587	WaterVac con 2 embudos de filtración PES 300ml	1.544,00 €
1022589	WaterVac con 2 soportes para embudos desechables Indicar para Millipore (Microfil) o Sartorius (Microsart) o Pall (Sentino)	1.405,00 €

Se puede configurar WaterVac 200 a elección del usuario



### Bomba de diafragma de líquido Alligator 200 para sistemas de filtración por rampas

- Ahorra tiempo en el proceso de filtración con transferencia directa del líquido filtrado a los desechos, evitando botellón de residuos.
- Cumplimiento de ISO 8199, ideal para muestras microbiológicas.
- Sin contaminación del aire, accionamiento por diafragma.
- Motor sin escobillas.
- Aplicaciones: técnica microbiológica MF, filtración general sin recoger el líquido filtrado, prueba sólidos en suspensión.
- Material en contacto con el líquido filtrado: acero inoxidable AISI 316.
- Nivel de ruido 60dB.
- Dimensiones: 235x190x202mm (Ancho x Fondo x Alto).
- Peso: 2,4kg.
- Voltaje: 230V/50Hz (110V/60Hz opcional).

Ref.	Modelo	Flujo	Vacío Máx.	Potencia	Importe
<b>885058</b>	Alligator 200	4,5 litro/min	313mbar	60W	<b>1.535,00 €</b>



● 885058

### Bombas de vacío para equipos de filtración

- Bombas de vacío libres de mantenimiento.
- Accionamiento por pistón. No necesita lubricantes o aceites.
- Sin contaminación.
- Protección contra desbordamiento Prote®.
- Trampa de humedad y partículas con cartucho filtrante.
- Regulador de vacío y vacuómetro.
- Protección térmica con apagado automático.
- Aplicaciones: filtración en microbiología, sólidos en suspensión, muestras de aire y filtración a vacío.
- Protección IP30
- Voltaje: 230V/50Hz (110V/60Hz opcional).

#### **885010 Rocker-300 adecuada para sistemas de una posición 340,00 €**

- Dimensiones: 135x268x204mm (Ancho x Fondo x Alto).
- Nivel de ruido 50dB.

#### **885020 Rocker-400 adecuada para rampas de filtración 479,00 €**

- Dimensiones: 135x310x204mm (Ancho x Fondo x Alto).
- Nivel de ruido 52dB.

Ref.	Modelo	Flujo	Vacío Máx.	rpm	Potencia	Importe
<b>885010</b>	Rocker-300	20 litros/min	105mbar	1450	60W	<b>340,00 €</b>
<b>885020</b>	Rocker-400	34 litros/min	105mbar	1450	80W	<b>479,00 €</b>



● 885010

### Bombas de vacío con revestimiento de PTFE

- Buena resistencia química. La cámara del diafragma está recubierta de PTFE, resistente a gases corrosivos (excepto ácidos fuertes y álcalis).
- Bombas de vacío libres de mantenimiento.
- Accionamiento por diafragma. No necesita lubricantes o aceites.
- Aplicaciones: purificación de disolventes, secado de geles, desecación a vacío y filtración a vacío.
- Protección IP30
- Voltaje: 230V/50Hz (110V/60Hz opcional).

#### **885030 Rocker-300C 555,00 €**

- Dimensiones: 268x135x204mm (Ancho x Fondo x Alto).
- Nivel de ruido 50dB.

#### **885035 Rocker-400C 830,00 €**

- Dimensiones: 310x135x204mm (Ancho x Fondo x Alto).
- Nivel de ruido 52dB.

Ref.	Modelo	Flujo	Vacío Máx.	rpm	Potencia	Importe
<b>885030</b>	Rocker-300C	20 litros/min	145mbar	1450	60W	<b>555,00 €</b>
<b>885035</b>	Rocker-400C	31 litros/min	105mbar	1450	80W	<b>830,00 €</b>



● 885030

**WLD-TEC**



● 80105



● 80104



● 80107



● 80108



● 80110



**Esterilizador asas de siembra STERIMAX**

- Esterilizador de asas para inoculación, agujas, etc.
- Ideal para su uso en cabinas microbiológicas, laboratorios y donde la llama no esté permitida.
- Tubo de esterilización en cuarzo, con dos versiones: 15mm Ø x 118mm longitud (80105) y 20mm Ø x 161mm longitud (80106).
- Fabricado íntegramente en acero inoxidable.
- Temperatura: 900-950°C en pocos minutos.
- Esterilización de asas en 5-7 segundos.
- Permite regular su altura en 7 posiciones.
- Soporte para 3 asas.
- Completa seguridad para el usuario.
- Dimensiones: 175x139x129mm (Ancho x Fondo x Alto).
- Peso 1,1Kg.

Ref.	Descripción	Importe
80105	STERIMAX 15mm Ø x 118mm longitud	775,00 €
80106	STERIMAX 20mm Ø x 161mm longitud	864,00 €

**80104 Esterilizador de asas por infrarrojos 288,00 €**

- Fabricado en acero inoxidable, con tubo esterilizador cerámico.
- Esterilización de asas de siembra y agujas en 5/7 segundos.
- Temperatura 815,6°C.
- 14mm Ø x 150mm longitud.
- Dimensiones: 185x98x185mm (Ancho x Fondo x Alto).
- Peso 1,3Kg.
- Voltaje: 170W.

**Esterilizadores de asas DRAGON**

- Para una esterilización inmediata de asas, agujas, tubos de cultivo, etc.
- Temperatura ajustable hasta 850°C.
- Cabezal con ángulo ajustable entre 45° y 75°.
- Potencia: 180W.
- Peso: 1,13Kg.
- El modelo 320 con un Ø de tubo de 37mm.

Ref.	Modelo	Ø del tubo	Dimensiones Ancho x Fondo x Alto	Importe
80107	DRAGON-300	16mm	210x90x170mm	398,00 €
80108	DRAGON-320	37mm	215x90x190mm	400,00 €

**Esterilizador de bolas de vidrio**

- Esterilizadores rápidos y de utilización sencilla.
- Rango de temperatura: 100°C-300°C.
- Precisión temperatura ±5°C.
- Velocidad de calentamiento: ≤25min.
- Apertura: 40mm Ø.
- Profundidad: 80mm (modelo 80110) o 150mm (modelo 80101).
- Cantidad de bolas de vidrio: 300g o 600g.
- Peso: 2 kg.
- Voltaje: 220V/50-60Hz (110V-50/60Hz opcional).

Ref.	Modelo	Bolas g	Apertura Ø x fondo	Dimensiones Ancho x Fondo x Alto	Potencia	Importe
80110	300	300 g	40x80mm	130x150x200mm	120W	398,00 €
80101	300D	600 g	40x150mm	130x150x240mm	300W	499,50 €

**Autoclaves**

Autoclaves.  
Ver páginas 82 a 85.



**Asas y espátulas Drigalski**

Asas y espátulas Drigalski para siembras en vidrio, plástico y acero inoxidable.  
Ver páginas 318 y 366.



### Mechero de seguridad electrónico fuego SCS

- Sistema de Control de Seguridad (SCS) con corte automático.
- Control de la cabeza del quemador BHC y visualización del calor residual.
- Quemador desmontable para limpieza.
- Mecanismo de inclinación a izquierda y derecha.
- Soporte para 3 asas de inoculación.
- Boquillas para gas natural, gas butano y propano.
- Llave para conexión de gas y conector de tubo.
- Control por microprocesador.
- Fabricado íntegramente en acero inoxidable.
- Temperatura llama: 1300°C (gas líquido) o 1350°C (gas natural).

#### 80150 Mechero fuego SCS Basic

691,00 €

- Operativo mediante botón de función o por pedal.
- 3 programas para botón de función y pedal.
- Incluye pedal de control.

#### 80151 Mechero fuego SCS Basic RF

878,00 €

- Características como fuego SCS Basic.
- Pedal operativo mediante radiofrecuencia (incluido).

#### 80152 Mechero fuego SCS con pantalla gráfica

849,00 €

- Operativo por sensor IR (infrarrojo), botón de función o por pedal.
- Funciones programables desde 1 segundo hasta 2 horas o trabajo en continuo para llama corta.
- Sensor IR de doble click ajustable.
- Pantalla gráfica animada con iluminación.
- Control en pantalla de consumo de gas, enfriamiento de asas, guía de instalación, etc.
- 6 programas estándar para trabajar con sensor IR, botón de función manual o mediante pedal.
- Pedal de control no incluido (opcional).

#### 80154 Mechero fuego SCS-PRO con pantalla gráfica

997,50 €

- 6 programas estándar para trabajar con sensor IR, botón de función manual o mediante pedal.
- Sensor de temperatura.
- 2 pilas recargables, de carga rápida.
- Pedal y cargador externo no incluidos.

#### 80155 Mechero Profil-School SCS

617,00 €

- Mechero de seguridad para laboratorios de educación.
- Operativo por botón de mando o por pedal.
- SCS Sistema de control de seguridad con corte automático.
- Quemador desmontable para limpieza.
- Soporte para dos asas.
- Boquillas para gas natural, gas butano/propano.
- Pedal opcional.
- Adaptadores para campingas (opcional).

#### Accesorios mecheros de seguridad

80164	Cubierta paravientos	40,00 €
80166	Sensor de temperatura y adaptador	325,00 €
80163	Spray para llama uniforme en autoloop	82,00 €
80158	Pedal para Fuego y Fuego-Pro	67,00 €
80165	Pedal inoxidable radiofrecuencia RF	182,00 €
80160	Autoloop carrusel automático para 4 asas	1.748,00 €

WLD-TEC



● 80150



● 80154



● 80155

**interscience**  
Material para Microbiología

**Homogeneizadores para microbiología a "paletas" BAGMIXER**



● 80214

- Potentes y fiables. Se evita todo riesgo de contaminación cruzada.
- Garantiza una óptima extracción bacteriana.
- Fabricados completamente en acero inoxidable.
- Apertura de la puerta total: 270°.
- Potencia de mezclado variable.
- Conforme a ISO 7218, CE, ISO, RoHS 2002/95/EC.
- 3 años de garantía después de su registro.
- Modelos para volumen de muestra: hasta 100ml, hasta 400ml o hasta 3500ml.
- Voltaje: 110-240V/50-60Hz.

**80213 MINIMIX 100CC 2.898,00 €**

- Homogeneizador para 80-100ml de muestra.
- Control por microprocesador con pantalla digital.
- Velocidad regulable: 3-6-9-12 golpes/segundo.
- Tiempo regulable: 30seg-1 hora o en continuo.
- Potencia variable, palas ajustables.
- Dimensiones: 210x370x200mm (Ancho x Fondo x Alto).
- Peso: 13Kg.



● 80222

**80214 MINIMIX 100WCC - puerta vidrio 3.850,00 €**

- Homogeneizador para 80-100ml de muestra en 60 segundos.
- Control por microprocesador con pantalla digital.
- Velocidad regulable: 3-6-9-12 golpes/segundo.
- Tiempo regulable: 30seg-1 hora o en continuo.
- Potencia variable, palas ajustables.
- Dimensiones: 210x370x200mm (Ancho x Fondo x Alto).
- Peso: 13Kg.

**80222 BAGMIXER 400P 1.938,00 €**

- Homogeneizador para 50-400ml de muestra.
- Velocidad fija a 8 golpes/segundo.
- Tiempo regulable: 30 - 210 segundos o en continuo.
- Palas ajustables.
- Dimensiones: 260x390x290mm (Ancho x Fondo x Alto).
- Peso: 16,5Kg.



● 80234

**80225 BAGMIXER 400S - silencioso 48dB 4.577,00 €**

- Homogeneizador para 50-400ml de muestra.
- Control por microprocesador con pantalla digital.
- Velocidad regulable: 4-6-8-10 golpes/segundo.
- Tiempo regulable: 1 seg-1 hora o en continuo.
- Potencia variable: suave-estándar-fuerte. 28Kg presión.
- Código de color mezcla: verde (listo), naranja y rojo (fugas).
- Dimensiones: 450x370x290mm (Ancho x Fondo x Alto).
- Peso: 26Kg.

**80234 JUMBOMIX 3500P 11.150,00 €**

- Homogeneizador para 200-3500ml de muestra.
- Temperatura de la puerta regulable 20°C a 50°C.
- Control por microprocesador con pantalla digital.
- Velocidad regulable: 1,5-3-4,5-6 golpes/segundo.
- Tiempo regulable: 1seg-1 hora o en continuo.
- Potencia variable, palas ajustables.
- Dimensiones: 630x500x470mm (Ancho x Fondo x Alto).
- Peso: 63Kg.

# Microbiología

## Accesorios para homogeneizadores a "paletas"

### Bolsas sin filtro para homogeneizadores

- Bolsas estériles para uso microbiológico.
- Para trabajar de forma segura en homogeneizadores.
- Envasadas en bolsas de 25 unidades.
- Referencia 80243 en PEHD opacas. Permite escritura.

Ref.	Descripción	Dimensiones Ancho x Alto	Ud/Caja	€/Caja
80240	Bolsa estéril 100ml	105x150mm	1500 (60x25)	139,00 €
80242	Bolsa estéril 400ml	180x300mm	500 (20x25)	49,00 €
80243	Bolsa estéril 400ml PEHD	175x300mm	500 (50x25)	55,50 €
80248	Bolsa estéril 3500ml	380x600mm	250 (10x25)	127,50 €



● 80242

### Bolsas con filtro BagPage y BagFilter

- Para una filtración estéril e inmediata.
- Porosidad que asegura una filtración perfecta sin partículas, así como una excelente homogeneización microbiana de la suspensión.
- BagPage con filtro completo. Con dos compartimentos.
- BagFilter con filtro lateral. Con dos compartimentos, en el grande se pone la muestra y el diluyente.

Ref.	Descripción	Dimensiones Ancho x Alto	Ud/Caja	€/Caja
80251	Bolsa Bagpage 80ml	160x95mm	500 (20x25)	278,00 €
80252	Bolsa Bagpage 100ml	180x95mm	500 (20x25)	284,00 €
80257	Bolsa Bagpage 400ml	190x300mm	500 (20x25)	259,00 €
80259	Bolsa Bagpage 3500ml	380x600mm	100 (10x10)	210,00 €
80265	Bolsa BagFilter 400ml	190x300mm	500 (20x25)	259,00 €
80268	Bolsa BagFilter 3500ml	380x600mm	100 (10x10)	210,00 €

interscience

Material para Microbiología



● 80265

### Clip de cierre para bolsas

Ref.	Descripción	Ud/Caja	€/Caja
80270	Clip cierre bolsa 80/100ml	50	124,00 €
80271	Clip cierre bolsa 400ml	50	124,00 €
80272	Clip cierre bolsa 3500ml	50	168,00 €

### Soportes para abrir bolsas BagOpen

- Para una fácil apertura de bolsas sin contacto con la muestra.

Ref.	Descripción	Ud/Caja	€/Caja
80249	BagOpen 80ml	1	129,00 €
80250	BagOpen 400ml	1	129,00 €



● 80242-80271

### Soporte para bolsas

- Fabricados en acero inoxidable, autoclavables.

Ref.	Descripción	Ud/Caja	€/Caja
80274	Soporte para 11 bolsas 80/100ml	1	188,00 €
80275	Soporte para 10 bolsas 400ml	1	199,00 €
80277	Soporte para 2 bolsas 3500ml	1	396,00 €

### Pipetas y puntas para pipetear en bolsas

Ref.	Descripción	Ud/Caja	€/Caja
80285	Pipeta automática para bolsa con filtro lateral • Con 3 controles para pipetear: 100-900µl o 1000µl.	-	325,00 €
80286	Puntas para pipeta de 19cm de largo	1000	52,80 €
80287	Puntas para pipeta de 24cm de largo	1000	52,80 €



● 80275



### Diluidores Gravimétricos



● 81411

- El diluidor DILUFLOW diluye automáticamente en pocos segundos una muestra sólida con el diluyente apropiado, con una completa trazabilidad.
- Conforme ISO-7218, ISO 6887-1, FDA-BAM.
- Programable y conectable con hasta 6 diluyentes.
- Soporte BagOpen para apertura de bolsa magnética.
- Perfil bajo de 30cm de altura que permite trabajar en flujo laminar.
- Indicador de estado por código de color LED.
- Fabricado en acero inoxidable.
- Puede disponer de una o dos bombas.
- Bandeja de seguridad extraíble patentada.
- Programable. Con capacidad hasta 32 programas.
- Salida RS232 para impresora y USB para PC.
- Rango de pesada: 3000g.
- Factor de dilución: 1/2 a hasta 1/99 (precisión >98%).
- Tiempo dispensación 90ml: <7 s. (con kit booster opcional en modo rápido).
- Tiempo dispensación 225ml: <10 s. (con kit booster opcional en modo rápido).
- Resolución hasta 200g: 0.01g.
- Tiempo dispensación para muestra 25 g diluida 1/10: <9 s.
- Tiempo dispensación para muestra 375 g diluida 1/10: <75 s.
- Número máximo de bombas: 2 integradas.
- Modos: estándar, rápido y preciso.
- Exportación de archivos: impresora, Excel, Open Office/CSV, impresora.

**Datos a exportar:**

Peso muestra y peso total, factor de dilución, precisión diluyente, bomba izquierda o derecha y con software número de muestra, fecha, hora, nombre operador.

### DiluFlow 3Kg

- Rango de pesada 3000g.
- Precisión:  $\pm 0,05g$  de 0 a 100g y  $\pm 0,1\%$  de 100 a 3000g.
- Brazo de dispensación, bandeja de seguridad, conjunto de dispensación por bomba, software, BagOpen 400, bolsas.
- Voltaje: 110-240V/50-60Hz.



● 81418

**81410 DiluFlow 3Kg con una bomba 5.752,00 €**

- Dimensiones: 310x415x400mm (Ancho x Fondo x Alto).
- Peso: 10,5Kg.

**81411 DiluFlow 3Kg con dos bombas 6.675,00 €**

- Dimensiones: 370x415x400mm (Ancho x Fondo x Alto).
- Peso: 13Kg.

**81418 Bomba peristáltica FlexiPump 3.398,00 €**

- Bomba programable para dispensación de agar, diluyentes o líquidos desde 50  $\mu$ l hasta 99 litros. Para preparación de tubos, placas Petri, etc.
- Permite dispensar líquidos hasta 100°C de temperatura.
- 32 programas con control digital.
- Fabricada en acero inoxidable.
- Velocidad de rotación 10-550rpm.
- Conforme a ISO 7218, ISO 6887-1 y FDA-DAM.
- Puerto RS 232 y USB.
- Cabezal de bomba Watson Marlow.
- Modo de trabajo: continuo, dosificación, multidosis.
- Precisión con tubo 3,2mm. 1,8% en 9ml / 1% en 18ml / 0,5% en 225ml.
- Accesorios de dispensación: conector GL45 para botella, filtro, tubo tygon 3,2mm.
- Flujo de trabajo: 1,5ml/min a 1,25l/min.
- Permite trabajar con tubos Tygon de 1 a 8mm.
- Dimensiones: 160x280x210mm (Ancho x Fondo x Alto).
- Peso: 5,2Kg.
- Voltaje: 100-240V/50-60Hz.

### Sembradores automáticos en espiral

- Para siembra automática de la muestra con una concentración decreciente en una placa Petri en 25 segundos, con sensibilidad de 300 a 130 000 UFC/ml.
- Dispositivo de limpieza para garantizar una desinfección perfecta y ausencia de contaminación cruzada.
- Ciclo completo de desinfección, toma de muestra y siembra: 25 segundos.
- Brazo giratorio con alta velocidad.
- Detector por falta de líquido desinfectante.
- Jeringa de 1000 µl de capacidad.
- Volumen preajustado a 50 y 100µl.
- Siembra de 10 placas Petri en menos de 2 minutos.
- Hasta 600 ciclos de limpieza sin cambiar de botella.
- 3 modos de siembra.
- Software de supervisión.
- Ahorro de hasta 75% en consumibles.
- Conforme ISO 7218 y AFNOR V08-100.

#### 81425 EasySPIRAL

15.456,00 €

- 1000 vasos estériles, conectores para frascos.
- GL45, botella de tinte azul para test, base espiral 90mm.
- Dimensiones: 400x415x290mm (Ancho x Fondo x Alto).
- Peso: 16,4Kg.
- Voltaje: 90-240V/50-60Hz.



● 81425

#### 81427 EasySPIRAL PRO

22.319 ,00 €

- Hasta 50 placas Petri con la misma muestra (50µl).
- Volumen preajustado a 50, 100 y 200µl.
- Admite placas Petri de 90 y 150mm.
- Exportación a Excel.
- Programación USB.
- Software con trazabilidad.
- Modo: exponencial, círculos y uniforme.
- Incluye: 1000 vasos estériles, conectores para frascos.
- GL45, botella de tinte azul para test, base espiral 90 y 150mm.
- Dimensiones: 400x415x290mm (Ancho x Fondo x Alto).
- Peso: 16,4Kg.
- Voltaje: 90-240V/50-60Hz.



● 81427

#### Accesorios

81430	C/1000 vasos para espiral 5ml estériles	165,00 €
81432	Detergente enzimático F/300g	139,00 €
81434	SopORTE para placas Petri de 90 y 150mm	408,00 €
81436	Cabina de protección para trabajar fuera de una cabina de seguridad	1.267,00 €



● 106411



● 106412

### Asas de siembra estériles

- Para un rayado uniforme y suave sin dañar la superficie del gel.
- Mango poligonal que permite la orientación.
- Mango flexible.
- Asas estériles en bolsas de 20 unidades.

Referencia	Volumen	Color	Ud/Caja	€/Caja
<b>106001</b>	1µl	Cristal	3000 (150x20)	<b>144,00 €</b>
<b>106001XL</b>	1µl	Cristal	9000 (450x20)	<b>399,80 €</b>
<b>106002</b>	10µl	Azul	3000 (150x20)	<b>144,00 €</b>
<b>106002XL</b>	10µl	Azul	9000 (450x20)	<b>399,80 €</b>

### Asas de siembra estériles en bolsa unitaria

- Para un rayado uniforme y suave sin dañar la superficie del gel.
- Mango poligonal que permite la orientación.
- Mango flexible.
- Asas estériles en bolsa unitaria.

Referencia	Descripción	Ud/Caja	€/Caja
<b>106411</b>	Asa de siembra estéril individual 1 µl	C/400 (400x1)	<b>28,00 €</b>
<b>106412</b>	Asa de siembra estéril individual 10 µl	C/400 (400x1)	<b>28,00 €</b>

### Espátulas para siembra estériles en forma de L

- Diseñadas para cultivos en agar.
- Estériles en bolsa individual.
- Fabricadas en poliestireno.

Ref.	Descripción	Color	Ud/Caja	€/Caja
<b>651010</b>	Espátulas L estériles en bolsas de 50	Naranja	C/500	<b>60,90 €</b>
<b>651011</b>	Espátulas L estériles bolsa individual	Naranja	C/500	<b>71,55 €</b>
<b>711001</b>	Espátulas L estériles bolsa individual	Blanco	C/200	<b>29,00 €</b>
<b>711001XL</b>	Espátulas L estériles bolsa individual	Blanco	C/2000	<b>198,00 €</b>



● 106334



● 106340

### 106334 Espátulas Drigalski en vidrio

- Para distribución uniforme de suspensiones bacteriológicas.
- En vidrio borosilicato 145x50x5mm.
- Presentación: caja 10 unidades.

### 106340 Espátulas Drigalski en acero inoxidable

- Para distribución uniforme de suspensiones bacteriológicas.
- En acero inoxidable 203x33x4mm.
- Presentación: unitario

Referencia	Espatula	Ud/Caja	€/Caja
<b>106334</b>	Vidrio	10	<b>33,90 €</b>
<b>106340</b>	Inoxidable	1	<b>16,50 €</b>

Asas en platino de 1,3 o 5mm Ø (consultar)

### Mango de Kolle

- Longitud 200mm.
- Permite trabajar con asas, agujas o lancetas.

Referencia	Descripción	Ud/Caja	€/Caja
<b>920007</b>	Mango de Kolle	1	<b>4,70 €</b>
<b>920008</b>	Asa de 2,5µl de 50mm	50	<b>15,00 €</b>
<b>920009</b>	Lanceta para mango Kolle	50	<b>18,00 €</b>
<b>920010</b>	Aguja para mango de Kolle	50	<b>15,00 €</b>



● 920009



● 920010



● 920008



● 920007



## Placas Petri de plástico

- Fabricadas en poliestireno transparente perfectamente planas.
- Asépticas ISO-5 (Clase 100) o estériles.
- Ventiladas con 3 vientos (disponibles también sin vientos).

### Placa Petri redonda

Referencia	Descripción	Dimensiones Ø x Alto	Versión	Uds/Caja	€/Caja
601710	Placa Petri 60mm	60x12mm	Aséptica	1000	111,80 €
601714	Placa Petri 90mm	90x14,2mm	Aséptica	825	85,00 €
601716	Placa Petri 90mm	90x15mm	Estéril	500	68,00 €
601719	Placa Petri 140mm	140x20,6mm	Aséptica	176	104,00 €
601721	Placa Petri 140mm	140x20,6mm	Estéril	176	114,00 €

### Placa Petri cuadrada

Referencia	Descripción	Dimensiones Ancho x Fondo x Alto	Versión	Uds/Caja	€/Caja
601722	Placa Petri	120x120x15,8mm	Aséptica	252	133,80 €
601715	Placa Petri	120x120x15,8mm	Estéril	252	148,40 €

## Placas RODAC

- Poliestireno transparente.
- Estériles.
- Fondo convexo para un rápido análisis.
- Graduación en cuadrados de 10mm<sup>2</sup> numerados con números y letras.

Referencia	Descripción	Ø x Alto	Versión	Uds/Caja	€/Caja
722011	Placa Rodac	60x15mm	Estéril	500(25x20)	88,80 €

## Placas Microtiter 96 pocillos - Asépticas

- Placas con fondo en U, en V o con fondo plano.
- Fabricadas en poliestireno transparente.
- Superficie de agarre en el lateral.
- Identificación alfanumérica de los pocillos.
- Espacio para marcaje en el lateral.
- Tapas opcionales con anillos para evitar evaporaciones y con esquinas de orientación para evitar contaminación.

Referencia	Fondo	Volumen Máx./poc.	Envase	Uds/Caja	€/Caja
601742	U	345µl	Aséptica	100 (20x5)	54,00 €
601740	V	335µl	Aséptica	100 (20x5)	65,00 €
601744	Plano	405µl	Aséptica	100 (20x5)	71,25 €
601746	Tapa para placas		Aséptica	100 (20x5)	53,25 €

## Placas Microtiter 96 pocillos - Estériles

- Placas con fondo en U, en V o con fondo plano.
- Fabricadas en poliestireno transparente.

Referencia	Fondo	Envase	Uds/Caja	€/Caja
601743	U	Estéril	50(50x1)	38,00 €
601741	V	Estéril	50(50x1)	39,00 €
601745	Plano	Estéril	50(50x1)	40,00 €
601747	Tapa para placas	Estéril	50(50x1)	29,00 €

## Placas ELISA de 96 pocillos

- Diseñadas en poliestireno para ELISA.
- De conformidad con SBS/ANSI.
- Fondo plano transparente.
- Identificación alfanumérica.
- Modelo desmontable con diseño de bandas que impide la desorientación en la colocación.
- En tiras de 8 pocillos.

Referencia	Fondo	Versión	Uds/Caja	€/Caja
504201	Plano	Desmontable	50 (10x5)	76,00 €



● 601722

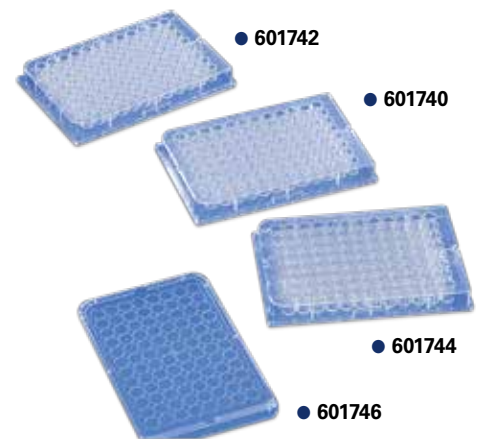

● 601742

● 601740

● 601744

● 601746



● 504201

## GOSELIN™



● 107130



● 107129



● 107140

● 107141



### Bolsas para autoclave

- Bolsas para autoclave fabricadas en polipropileno.
- Dos versiones, ambas autoclavables hasta 134°C.
  - En polipropileno color natural.
  - En polipropileno transparente impresa con símbolo Biohazard.
- Espesor de 40µm.
- Para autoclavar placas Petri, tubos, contenedores de desecho, etc.

Referencia	Litros	Medidas Ancho x Alto	Impresa	Ud/Caja	€/Caja
107125	3	255x400mm	No	500	93,30 €
107127	9	300x500mm	No	500	95,50 €
107129	14	400x600mm	No	500	167,70 €
107131	21	400x780mm	No	500	220,00 €
107133	33	600x780mm	No	500	237,00 €

### Bolsas para transporte de muestras biológicas

- Fabricadas en polietileno con doble bolsa.
- Bolsa principal para contenido de tubos con muestras y bolsa para contener documentación.
- Logo "Biohazard" impreso.
- Cierres a presión tipo minigrip.

Referencia	Bolsa	Dimensiones Ancho x Alto	Ud/Caja	€/Caja
107140	Transparente	160x170mm	2.500	176,00 €
107141	Transparente con bolsa amarilla	160x170mm	2.500	184,00 €
107142	Transparente	200x290mm	1.000	239,00 €
107143	Transparente	300x350mm	1.000	339,00 €

### Bolsas para transportes de muestras biológicas con cierre de seguridad

- Fabricadas en polietileno de baja densidad.
- Con cierre seguro a prueba de manipulaciones y fugas.
- Doble bolsa, una para el contenido de tubos con muestras con cierre adhesivo y un segundo compartimento para documentación.
- Una vez abierta la bolsa no puede volver a cerrarse.
- Logo "Biohazard" impreso.

Referencia	Bolsa	Dimensiones Ancho x Alto	Ud/Caja	€/Caja
107148	Bolsa seguridad	190x315mm	1.000	221,00 €
107149	Bolsa seguridad	290x390mm	1.000	385,00 €

### Bolsas para transporte de muestras con cierre ZIP

- Fabricadas en polietileno de baja densidad transparente.
- Cierre zip por presión, hermético.
- Grado alimentario.

Referencia	Medidas Ancho x Alto	Ud/Caja	€/Caja
107110	100x150mm	1000	34,80 €
107111	120x170mm	1000	55,00 €
107121	160x220mm	1000	79,00 €
107122	180x250mm	1000	87,00 €
107113	230x320mm	1000	134,00 €
107114	300x400mm	1300	213,00 €

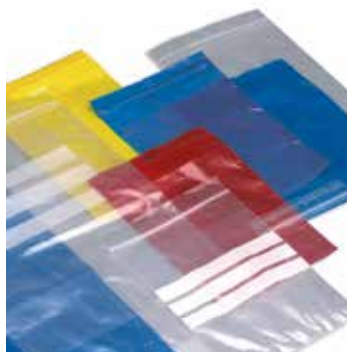

## Bolsas de transporte con cierre metálico

- Bolsas con cierre de acero inoxidable.
- Fabricadas en polietileno reforzado.
- Para transporte y sellado de muestras.

Referencia	Volumen	Medidas Ancho x Alto	Ud/Caja	€/Caja
107171	60ml	76x127mm	500	76,70 €
107172	120ml	76x178mm	500	86,60 €
107173	540ml	114x229mm	500	160,00 €
107174	720ml	140x229mm	500	252,00 €
107175	810ml	114x304mm	500	245,50 €
107176	1080ml	114x381mm	500	270,90 €
107177	1260ml	140x381mm	500	329,00 €
107178	1650ml	180x300mm	500	391,00 €



## Bolsas plástico para desechos biopeligrosos

- Bolsa de plástico para materiales que requieran una previa esterilización antes de su desecho.
- Señalización en español / inglés.
- Con indicador de color cuando se autoclavan.
- Autoclavables a 121°C.
- Soporte de acero autoclavable.
- Dimensiones de la bolsa: 215x300mm. (Ancho x Alto)
- Dimensiones del soporte: 130x90x210mm (Ancho x Fondo x Alto).

Ref.	Descripción	Ud/Caja	€/Caja
107101	Bolsa plástico desechos	500	131,50 €
107106	Soporte metálico para bolsas ref. 107101	1	28,70 €



## Contenedor para desecho de hojas de bisturí BladeFlask

- Capacidad para 100 hojas de bisturí con cierre automático al alcanzar la capacidad máxima.
- Contador para almacenar hasta 100 cuchillas.
- Dimensiones: 110x90x140mm (Ancho x Fondo x Alto).
- Peso: 250g.

Referencia	Descripción	Uds/Caja	€/Caja
167828	Contenedor de seguridad BladeFlask	1	35,50 €
167829	Soporte de pared para BladeFlask	1	7,90 €



● 167828

## Contenedores para desechos biopeligrosos

- Para material punzante y residuos biológicos.
- Conforme a la norma NF X 30-500 y BS 7320.
- Fabricados en polipropileno resistente a la perforación.
- Doble sistema de cierre: temporal y definitivo.
- Nivel indicador de llenado máximo.
- Autoclavable 134°C durante 18 min.

Referencia	Volumen	Medidas mm Ancho x Fondo x Alto	Ud/Caja	€/Caja
107250	400ml	123x62x165mm	70	275,00 €
107251	2.000ml	145x145x193mm	60	172,80 €
107252	3.000ml	167x167x225mm	50	169,00 €
107253	3.000ml	155x155x220mm	40	136,80 €
107254	5.000ml	220x220x210mm	40	201,50 €
107255	10.000ml	220x220x350mm	30	191,50 €





● 167N



● 177N

## Microscopios biológicos

- Estativo robusto ergonómico, de gran estabilidad, con mandos macro y micro coaxiales graduados 0,002, con anillo para control de fricción y bloqueo para el límite superior del enfoque.
- Cabezal tipo Siedentopf inclinado 30° para una observación más eficiente y giratorio 360°.
- Disponen de graduación interpupilar simétrica 55-75mm y ajuste de dioptrías.
- Platina mecánica de doble lecho de 140x155mm con movimiento 70x50mm (X-Y) con escala graduada y división vernier 0,1mm.
- Sistema de iluminación de baja tensión 6V/20W con control de intensidad o Iluminación LED.
- Disponen de diafragma de campo para producir iluminación tipo Köhler.
- Condensador de Abbe a apertura numérica 1,25, con diafragma iris de 2 a 30mm Ø y filtros azul y verde de 32mm Ø.

## Microscopios LBN y LTN con objetivos plano-acromáticos

Revolver para objetivos quintuple.

4x (a.n. 0,10mm).

10x (a.n. 0,25mm).

20x (a.n. 0,40mm).

40x retráctil (a.n. 0,65mm).

100x retráctil, inmersión en aceite (a.n. 1,25mm).



## Microscopios OBN y OTN con objetivos acromáticos

Revolver para objetivos cuádruple.

4x (a.n. 0,10mm).

10x (a.n. 0,25mm).

40x retráctil (a.n. 0,65mm).

100x retráctil, inmersión en aceite (a.n. 1,25mm).



● 127N



● 137N

Modelo	OBN	LBN	OTN	LTN
Referencia	<b>127N</b>	<b>167N</b>	<b>137N</b>	<b>177N</b>
Cabezal	Binocular	Binocular	Triocular	Triocular
Oculares	2xWF10x/18mm y 2xWF16x/11mm			
Revolver	Cuádruple	Quíntuple	Cuádruple	Quíntuple
Objetivos	Acromáticos 4x (a.n. 0,10) 10x (a.n.0,25) 40x (r)(a.n.0,65) 100x (r)(i) (a.n.1,25)	Plano-Acromat. 4x (a.n. 0,10) 10x (a.n.0,25) 20x (a.n.0,40) 40x (r)(a.n.0,65) 100x (r)(i) (a.n.1,25)	Acromáticos 4x (a.n. 0,10) 10x (a.n.0,25) 40x (r)(a.n.0,65) 100x (r)(i) (a.n.1,25)	Plano-Acromat. 4x (a.n. 0,10) 10x (a.n.0,25) 20x (a.n.0,40) 40x (r)(a.n.0,65) 100x (r)(i) (a.n.1,25)
Platina	Mecánica de doble lecho 140x155mm			
Condensador	Abbe (apertura numérica 1,25)			
Diafragma	Iris (de 2 a 30mm Ø)			
Filtros	32mm Ø (azul, verde y amarillo)			
Lámpara	Halógeno 6V/20W	LED	Halógeno 6V/20W	LED
Peso	6,6Kg		6,9Kg	
Voltaje	220V/50-60Hz (110-120V/50-60Hz opcional)			
Importe	<b>575,00 €</b>	<b>895,00 €</b>	<b>655,00 €</b>	<b>988,00 €</b>

### Accesorios para microscopios LBN, OBN, LTN y OTN

<b>2018</b>	Adaptador para cámara vídeo CCD	<b>38,00 €</b>
<b>2010</b>	Ocular WF10x/18mm	<b>24,00 €</b>
<b>2016</b>	Ocular WF16x	<b>24,00 €</b>
<b>2024</b>	Ocular micrométrico 10x	<b>52,00 €</b>
<b>2501</b>	Lámpara halógena 20W	<b>9,40 €</b>
<b>2502</b>	Lámpara LED	<b>13,50 €</b>
<b>1260</b>	Objetivo acromático 60x	<b>67,60 €</b>
<b>2030</b>	Condensador de campo oscuro (Abbe 0,9)	<b>207,90 €</b>
<b>3031</b>	Condensador de campo oscuro (Abbe 1,22-1,40) inmersión	<b>207,90 €</b>
<b>2122</b>	Equipo para contraste de fases	<b>992,00 €</b>
	• Torreja giratoria con condensador para contraste de fases 10x, 40x, 100x	
	• Objetivos contraste fases: 10x, 40x, 100x	
	• Ocular para centrado	



### Cámaras digitales

Ver páginas 330 y 335

Accesorios completos ver página 336.



● 206



● 207



● 226



● 227

## Microscopios serie 2020

- Cabezal Siedentopf inclinado 30° y giratorio 360°.
- Regulación distancia interpupilar 55-75mm y ajuste de dioptrías.
- Oculares WF10X/18mm con sistema de fijación para evitar la extracción.
- Revolver porta objetivos cuádruple.
- Objetivos acromáticos incluidos: 4x (NA0,10), 10x(NA0,25), 40x(R)(NA0,25) y 100x(R)(I)(NA 1.25).
- Platina mecánica de doble lecho 115x125mm con mandos coaxiales.
- Movimiento carro móvil 75x50mm.
- Sistema de fijación de la altura de la platina.
- Baterías recargables para poder trabajar sin conexión a la red eléctrica.
- Condensador tipo Abbe NA 1,25 con diafragma iris y filtro.
- Enfoque con mandos macro y micrométricos con escala 0,02mm.
- Iluminación LED 3W/4V con regulación de intensidad.
- Baterías recargables 3x NiMH para poder trabajar sin conexión a la red eléctrica.
- Voltaje: 100-240V/50-60Hz.

Referencia	206	207
<b>Cabezal</b>	Monocular	Binocular
<b>Oculares</b>	1x WF10X/18mm	2xWF10/18mm
<b>Objetivos</b>	Acromáticos 4x, 10x, 40x, 100x	
<b>Platina</b>	115x125mm movimiento 75x50mm	
<b>Iluminación</b>	LED 3W/4V	
<b>Condensador</b>	Tipo Abbe AN 1.25	
<b>Importe</b>	<b>294,00 €</b>	<b>354,00 €</b>

## Microscopios serie 2022

- Cabezal Siedentopf inclinado 30° y giratorio 360°.
- Regulación distancia interpupilar 55-75mm y ajuste de dióptrías en los oculares.
- Oculares WF10X/18mm.
- Revolver porta objetivos cuádruple.
- Objetivos acromáticos incluidos: 4x (NA0,10), 10x(NA0,25), 40x(R)(NA0,65) y 100x(R)(I)(NA 1.25).
- Platina mecánica de doble lecho 142x132mm.
- Movimiento carro móvil 75x50mm.
- Enfoque con mandos macro y micrométricos coaxiales con escala 0,002mm.
- Mandos de enfoque con ajuste de tensión.
- Sistema de fijación de la altura de la platina.
- Baterías recargables para poder trabajar sin conexión a la red eléctrica.
- Condensador tipo Abbe NA 1,25 con diafragma iris y filtro.
- Enfoque con mandos macro y micrométricos con escala 0,02mm.
- Iluminación LED 3W/4V con regulación de intensidad.
- Baterías recargables 3x NiMH para poder trabajar sin conexión a la red eléctrica.
- Voltaje: 100-240V/50-60Hz.

Referencia	226	227
<b>Cabezal</b>	Binocular	Triocular
<b>Oculares</b>	2xWF10/18mm	
<b>Objetivos</b>	Acromáticos 4x, 10x, 40x, 100x	
<b>Platina</b>	142x132mm movimiento 75x50mm	
<b>Iluminación</b>	LED 3W/4V	
<b>Condensador</b>	Tipo Abbe AN 1.25	
<b>Importe</b>	<b>435,00 €</b>	<b>515,00 €</b>

## Microscopios biológicos

- Estativo robusto, ergonómico, de gran estabilidad, con mandos macro y micro coaxiales graduados 0,002, con anillo para control de fricción y bloqueo para el límite superior del enfoque.
- Cabezal inclinado 45° y giratorio 360°.
- Disponen de graduación interpupilar simétrica 55-75mm y ajuste de dioptrías.
- Platina mecánica de doble lecho de 140x155mm, con movimiento 70x50mm (X-Y) con escala graduada, división vernier 0,1mm.
- Sistema de iluminación LED regulable.
- Condensador de Abbe a apertura numérica 1,25, con diafragma iris de 2 a 30mm Ø y filtros azul y verde de 32mm Ø.
- Objetivos acromáticos: 4x, 10x, 40x y 100x incluidos.
- Oculares de gran campo WF10x y WF16x incluidos.
- Caja de madera con llave y funda de plástico.

Referencia	106	107	117
<b>Cabezal</b>	Monocular	Binocular	Triocular
<b>Oculares</b>	2xWF10x/18mm y 2xWF16x/11mm		
<b>Revolver</b>	Cuádruple		
<b>Objetivos</b>	Acromáticos 4x (a.n. 0,10) 10x (a.n.0,25) 40x (r)(a.n.0,65) 100x (r)(i)(a.n.1,25)		
<b>Movimiento X/Y</b>	70x50mm		
<b>Platina</b>	Mecánica de doble lecho 140x155mm		
<b>Condensador</b>	Abbe (apertura numérica 1,25)		
<b>Diafragma</b>	Iris (de 2 a 30mm Ø)		
<b>Filtros</b>	32mm Ø (azul y verde)		
<b>Lámpara</b>	LED		
<b>Voltaje</b>	220V/50-60Hz (110-120V/50-60Hz)		
<b>Importe</b>	<b>405,00 €</b>	<b>435,00 €</b>	<b>575,00 €</b>

### Accesorios

<b>1080</b>	Adaptador para cámara vídeo CCD	<b>28,00 €</b>
<b>2010</b>	Ocular WF10x/18mm	<b>24,00 €</b>
<b>2016</b>	Ocular WF16x	<b>24,00 €</b>
<b>2020</b>	Ocular WF20x	<b>28,00 €</b>
<b>2024</b>	Ocular micrométrico 10x	<b>52,00 €</b>
<b>1502</b>	Lámpara LED	<b>13,50 €</b>
<b>1260</b>	Objetivo acromático 60x	<b>67,60 €</b>
<b>1220</b>	Objetivo acromático 20x	<b>38,00 €</b>
<b>2471</b>	Cámara CCD 1,3 Mpx	<b>220,00 €</b>
<b>2473</b>	Cámara CCD 3.0 Mpx	<b>366,00 €</b>
<b>1015</b>	Platina termostatzada	<b>456,00 €</b>
<b>1124</b>	Condensador de campo oscuro	<b>138,00 €</b>
<b>2122</b>	Equipo para contraste de fases	<b>992,00 €</b>
	• Torrete giratoria con condensador para contraste de fases 10x, 40x, 100x	
	• Objetivos contraste fases: 10x, 40x, 100x	
	• Ocular para centrado	
<b>1355</b>	Kit para luz polarizada	<b>113,00 €</b>

**UNA**  
TECHNIC

**Lan**  
Optics



● 107



● 117



### Cámaras digitales

Ver páginas 330 y 335

Accesorios completos ver página 336.



● 247



● 249



● 232



● 237

## Microscopios serie 2025 con sistema óptico corregido al infinito

- Sistema óptico plano-acromático corregido al infinito.
- Cabezal Siedentopf inclinado 30° y giratorio 360°.
- Regulación distancia interpupilar 48-75mm y ajuste de dioptrías en los oculares.
- Oculares WF10X/20mm con sistema de fijación para evitar la extracción.
- Revolver porta objetivos quintuple.
- Objetivos plano acromáticos corregidos al infinito 4x, 10x, 40x(r) y 100x(r)(i).
- Platina mecánica de doble lecho 142x132mm.
- Movimiento carro móvil 76x50mm.
- Enfoque con mandos macro y micrométricos coaxiales con escala 0,002mm.
- Mandos de enfoque con ajuste de tensión.
- Sistema de fijación de la altura de la platina.
- Condensador tipo Abbe NA 1,25 con diafragma iris y filtro.
- Iluminación Kohler LED 3W/4V con regulación de intensidad.
- Voltaje: 100-240V/50-60Hz.

Referencia	247	249
<b>Cabezal</b>	Binocular	Triocular
<b>Oculares</b>	2x WF10X/20mm	
<b>Objetivos</b>	Plano-acromáticos corregidos infinito 4x, 10x, 20x, 40x (R), 100x(R)(I)	
<b>Platina</b>	142x132mm movimiento 75x50mm	
<b>Iluminación</b>	LED 3W/4V	
<b>Condensador</b>	Tipo Abbe AN 1.25	
<b>Importe</b>	<b>875,00 €</b>	<b>955,00 €</b>

## Microscopios serie 2030 con sistema óptico corregido al infinito

- Sistema óptico plano-acromático corregido al infinito.
- Cabezal Siedentopf inclinado 30° y giratorio 360°.
- Regulación distancia interpupilar 48-75mm y ajuste de dióptrías en los oculares.
- Oculares WF10X/20mm con sistema de fijación para evitar la extracción.
- Revolver porta objetivos quintuple.
- Objetivos plano acromáticos corregidos al infinito 4x, 10x, 20x, 40x(r) y 100x(r)(i).
- Platina mecánica de doble lecho 180x145mm y pinza para 2 portaobjetos.
- Movimiento carro móvil 76x50mm.
- Enfoque con mandos macro y micrométricos coaxiales con escala 0,002mm.
- Mandos de enfoque con ajuste de tensión.
- Sistema de fijación de la altura de la platina.
- Condensador tipo Abbe NA 1,25 con diafragma iris y filtro.
- Iluminación Kohler LED 3W/4V con regulación de intensidad.
- Voltaje: 100-240V/50-60Hz.

Referencia	232	237
<b>Cabezal</b>	Binocular	Triocular
<b>Oculares</b>	2x WF10X/22mm	
<b>Objetivos</b>	Plano-acromáticos corregidos infinto 4x, 10x, 20x, 40x (R), 100x(R)(I)	
<b>Platina</b>	180x145mm movimiento 76x50mm	
<b>Iluminación</b>	LED 3W/4V	
<b>Condensador</b>	Tipo Abbe AN 1.25	
<b>Importe</b>	<b>1.098,00 €</b>	<b>1.176,00 €</b>



# Microscopios

## Microscopios binoculares digitales LAN.OPTICS

- Microscopios con cámara digital integrada.
- Salida USB 2.0.
- Software para captura de imágenes Windows VISTA/2000/XP.
- Objetivos acromáticos: 4x, 10x, 40x, 100x.
- Oculares WF10x/18mm.
- Iluminación LED.

### 167DN Microscopio binocular digital 1.298,00 €

- Cámara digital integrada de 3 megapixels de resolución.
- Cabezal Siedentopf binocular inclinado 30° y giratorio 360°.
- Platina mecánica: 125x125mm (XY 60x40mm).
- Enfoque macro y micrométrico con mandos coaxiales.
- Aumentos: 40x-1000x.
- Objetivos acromáticos 4x, 10x, 40x y 100x.
- Oculares WF10X/18mm.
- Software incluido y salida USB 2.0.
- Voltaje: 240V/50-60Hz.



● 167DN

### 2025DN Microscopio binocular digital 675,00 €

- Cámara digital integrada de 1,3 megapixels de resolución (1280x1024).
- Cabezal Siedentopf binocular inclinado 30° y giratorio 360°.
- Platina mecánica 142x132mm (70x40mm).
- Enfoque macro y micrométrico con mandos coaxiales.
- Aumentos: 40x-1000x.
- Objetivos acromáticos 4x, 10x, 40x y 100x.
- Oculares WF10X/18mm.
- Software incluido y salida USB 2.0.
- Voltaje: 100-240V/50-60Hz.



● 2025DN

Referencia	167DN	2025DN
Cabezal	Binocular	
Cámara Mpixel	3.0MPx	1.3MPx
Oculares	2x WF10X/18mm	
Objetivos	Acromáticos 4x-10x-40x-100x	
Platina	140x155mm	132x142mm
Carro móvil X/Y	70x50mm	70x40mm
Iluminación	LED	
Condensador	Tipo Abbe AN 1.25	
Importe	1.298,00 €	675,00 €

### 2044DN Microscopio monocular digital 540,00 €

- Con cámara digital integrada 1280x1024 (1.3 megapixel).
- Cabezal monocular inclinado 45° y giratorio 360°.
- Ocular WF10X/18mm.
- Objetivos acromáticos: 4X, 10X, 40X y 100X.
- 4x (NA0,10), 10x(NA0,25), 40x(R)(NA0,65) y 100x(R)(I)(NA 1.25).
- Platina mecánica 115x125mm (70x20mm).
- Enfoque con mandos macro y micrométricos coaxiales.
- Condensador tipo Abbe NA 1,25 con diafragma iris y filtro.
- Iluminación LED 1W con regulación de intensidad.
- Software incluido 2000/VISTA/XP y salida USB2.0.
- Voltaje: 100-240V/50-60Hz.



● 2044DN



## Microscopios biológicos invertidos

- Microscopio de alta calidad para trabajos en biología, microbiología y cultivo celular.
- Observación de muestras contenidas en placas de cultivos, frascos, microplacas, matraces, etc.
- Cabezal triocular inclinado.
- Ajuste de dioptrías y de la distancia interpupilar.
- Iluminador halógeno regulable.
- Iluminador centrable y con diafragma de campo.
- Condensador de larga distancia de trabajo para campo claro y contraste de fases.
- Diafragma iris y portafiltras.
- Filtros incluidos azul, verde y amarillo.
- Pinzas de sujeción y adaptadores para frascos, placas, etc.
- Salida vertical para acoplar cámaras digitales.
- Platina rectangular con desplazamiento X/Y.



● 171

<b>Referencia</b>	<b>171</b>
<b>Modelo</b>	DS
<b>Cabezal</b>	Triocular 30°
<b>Oculares</b>	WF10x/22mm
<b>Objetivos</b>	Plano-acromáticos de larga distancia LPL4x LPL40x Contraste fases 10x y 20x
<b>Movimiento X/Y</b>	120x80mm
<b>Platina</b>	241x210mm
<b>Condensador</b>	Para campo claro y contraste de fases
<b>Diafragma</b>	Iris
<b>Filtros</b>	Azul y verde
<b>Lámpara</b>	Halógena 6V/30W
<b>Voltaje</b>	100-240V
<b>Importe</b>	<b>3.278,00 €</b>



### Accesorios para modelo 171

<b>266205</b>	Objetivo contraste fases 40x	<b>296,00 €</b>
<b>266505</b>	Objetivo plano 10x	<b>155,00 €</b>
<b>266705</b>	Objetivo plano 20x	<b>169,00 €</b>
<b>2666</b>	Adaptador para rosca C	<b>66,00 €</b>

## Microscopio invertido metalográfico LAN.OPTICS JP

- Cabezal inclinado a 45°, tipo Siedentopf.
- Ajuste de dioptrías y ajuste de la distancia interpupilar 55-75 mm.
- Mandos coaxiales, para los ajustes macro y micrométrico, graduados.
- Mando derecho con anillo de control de fricción e izquierdo con enfoque rápido.
- Iluminación incidente tipo Koehler 6V-30Wat., con control de intensidad, y filamento centrable.
- Condensador de Abbe 1,25 A. N., precentrable, diafragma iris y portafilos.
- Portafilos con 5 filtros incluidos.
- Platina rectangular de dimensiones 155x180 mm, con movimiento 75x50 mm, con escala graduada de 0,1 mm.
- Adaptadores para platina n° 1, n° 2 y n° 3, y porta-adaptadores.
- Pinzas portamuestras.
- Kit con Polarizador y Analizador.
- Peso: 14,0 Kg.
- Dotación óptica incluida:
  - Par de oculares WF10X/18 mm.
  - Par de oculares WF12X/14 mm.
  - Un ocular micrométrico 10x/0,1 mm.
  - Objetivos plano.acromáticos 4X, 10X, 40X y s. plan acromático 100X (inmersión).
  - Salida para acoplar accesorios de fotografía y vídeo.



● 174

### 174 Microscopio invertido metalográfico JP

3.394,40 €

## Microscopios para metalografía invertidos

- Cabezal inclinado 30°.
- Ajuste de dioptrías y de distancia interpupilar 55-75 mm.
- Mandos coaxiales, para ajuste macro y micrométrico.
- Control de tensión y enfoque rápido.
- Iluminación tipo Koehler 6V-20 W, con control de intensidad y filamento centrable.
- Condensador de Abbe 1,25 A.N., precentrable, con diafragma iris y portafilos.
- Filtros incluidos: amarillo, verde y azul.
- Platina rectangular 150x200 mm con movimientos X/Y con escala graduada en 0,1mm.
- Dotación óptica incluida:
  - Par de oculares WF10X/16 mm.
  - Objetivos plano-acromáticos PL10X, PL25X, PL40X y PL 100X (inmersión).
- Dimensiones: 410x200x310mm (Ancho x Fondo x Alto).
- Peso: 10,8Kg.
- Voltaje: 230V/50 Hz.



● 179

### 169 Microscopio invertido BINOCULAR

1.267,00 €

### 179 Microscopio invertido TRIOCLAR

1.345,00 €

## Microscopio metalográfico SERIE JL

- Microscopio metalográfico directo.
- Platina móvil 274x274 mm, con movimiento 203x203 mm.
- Mandos de enfoque macro y micrométricos.
- Cabeza triocular inclinado 30°, con analizador.
- Revolver porta.objetivos quíntuple.
- Dotación óptica incluida:
  - Oculares WF 10X/18 mmØ.
  - Objetivos Plano.acromáticos 5x/0,12, 10x/0,25, 20x/0,40, 40x/0, 60 y 80x/0,80.
- Iluminador 6V-20 W.
- Filtros y polarizador.
- Voltaje: 230V/50 Hz.

### 175 Microscopio Metalográfico JLA Platina 274x274 mm (203x203mm movimiento)

2.921,76 €

### 176 Microscopio Metalográfico JL Platina 250x230 mm (153x153mm movimiento).

2.634,37 €



● 175

### XCAM videocámara profesional color HDMI + USB + tarjeta SD

- Para captura de imágenes con microscopios o estereomicroscopios.
- Salidas disponibles: USB, HDMI, tarjeta SD, salida 12V con lámpara on/off.
- Permite la grabación en tarjetas SD (tarjeta SD no incluida).
- Control de tiempo de exposición, balance de blancos, ajuste de color, nitidez de la imagen, borrado, etc.
- Sensor 1080/Sony IMX236 CMOS 1/2.8".
- Pixels: 2.8x2.8µm.
- Exposición: 0,4ms-999ms.
- FPS/Resolución: 30@1920x1080.
- Software con múltiples herramientas mediante navegador con múltiples funciones para trabajar con la imagen.
- Sistema operativo: Windows XP/Vista/7/8/8.1/10-OS X(Mac), Linux.
- Requerimientos PC: Equal o Intel Core 2 2.8 GHz o superior 19" o superior, memoria 4GB o superior, USB puerto, CD-ROM.
- Preparada para conexión a rosca C, adaptable a portaoculares.
- Dimensiones: 78x70x92mm (Ancho x Fondo x Alto).
- Peso: 470g.

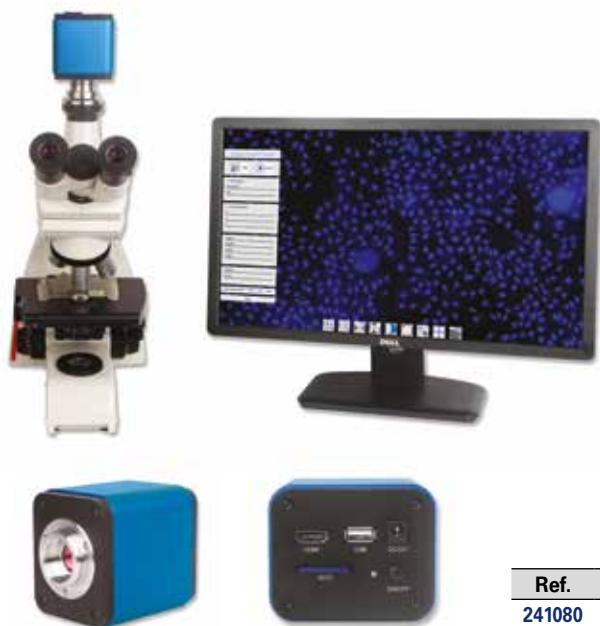

Ref.	Descripción	Sensor	Pixel µm	FPS/Resolución	Mpx	Importe
241080	Cámara color XCAM	1/2.8" CMOS	2.8x2.8	30 o 60/ 1920x1080	2.0	698,00 €

### Pantalla digital para microscopios y estereomicroscopios

- Panel LCD: Panasonic IPS, super TFT.
- Para conectar a videocámara XCAM.
- Entrada video: HDMI.
- Resolución: 1920x1080 - 0,134x0,134 pixels.
- Colores: 16.7 millones - Ratio contraste: 1000:1.
- Pantalla activa 11,6" - 258x145mm.
- Dimensiones: 281x179x15,6mm (Ancho x Fondo x Alto).
- Peso: 400g.
- Voltaje: 110V-220V/DC12V.



Ref.	Descripción	Importe
241081	Pantalla digital HDMI 11,6" de pantalla activa (258x145mm)	408,00 €

### Cámaras digitales a color para microscopios

- Cámaras digitales para captura de imágenes en microscopios.
- Sensor CMOS, con salida USB 2.0 para transferencia de datos.
- Rango de resolución desde 0,35Mpx hasta 14Mpx.
- Adaptables al tubo triocular del microscopio o estereomicroscopio con rosca C o bien al ocular del cabezal.
- Software para captura y tratamiento de imágenes.
- Permite guardar imágenes en diferentes formatos, medidas de longitudes, etc..
- Control de balance de blancos, exposición, brillo, tamaño de imagen, etc.
- Sistema operativo: Windows XP/Vista/7/8/8.1/10-OS X(Mac), Linux.

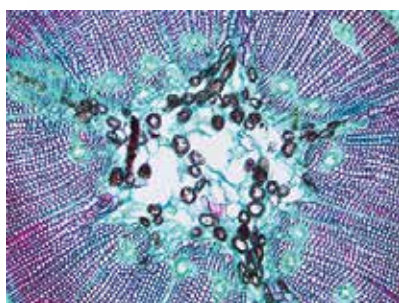

Ref.	Descripción	Sensor	Pixel µm	FPS/Resolución	Mpx	Importe
2470	Cámara Digital 0,3Mpx	1/3" CMOS	5,6x5,6	30 / 640x480	0.3	135,00 €
2471	Cámara Digital 1,3Mpx	1/3" CMOS	3,6x3,6	15 / 1280x1024	1.3	220,00 €
2473	Cámara Digital 3,0Mpx	1/2" CMOS	3,2x3,2	8 / 2048x1536	3.0	366,00 €
2475	Cámara Digital 5,0Mpx	1/2,5" CMOS	2,2x2,2	5 / 2592x1944	5.0	425,00 €
2479	Cámara Digital 9,0Mpx	1/2,4" CMOS	1,67x1,67	1.9 / 3488x2616	9.0	595,00 €
2480	Cámara Digital 14Mpx	1/2,3" CMOS	1,4x1,4	1.8 / 4096x3288	14.0	688,00 €

# Microscopios

## Microscopios para formación

- Diseñados para laboratorios de enseñanza de excelente calidad óptica y mecánica en todos sus componentes.
- Posibilidad de incorporar videocámara a los oculares para su conexión a vídeo o PC.

### Microscopio monocular modelo 116LED

- Cabezal monocular inclinado 45° y giratorio 360°.
- Mandos macro coaxiales.
- Condensador fijo de lente simple de 0,65 A.N.
- Diafragma iris.
- Aumentos: 40x-400x.

### Microscopio monocular modelo 119

- Cabezal monocular inclinado 45° y giratorio 360°.
- Mandos macro y micro coaxiales.
- Condensador de Abbe, 1,25 A.N.
- Diafragma iris, portafiltros y filtro azul.
- Aumentos: 40x-1600x.

### Microscopio monocular digital modelo 118DN

- Cabezal monocular inclinado 45° y giratorio 360°.
- Mandos macro y micro coaxiales.
- Condensador fijo de lente simple de 0,65 A.N.
- Diafragma iris, portafiltros y filtro azul.
- Aumentos: 40x-640x.
- Incluye cámara digital 1,3 Mpx.
- Conexión USB 2.0.
- Imágenes en JPG y BMP.

Referencia	116LED	119	118DN
<b>Cabezal</b>	Monocular		
<b>Oculares</b>	WF10x/18mm	WF10x/18mm y WF16x	WF10x/18mm
<b>Revolver</b>	Triple	Cuádruple	Triple
<b>Objetivos</b>	Acromáticos 4x (a.n. 0,10) 10x (a.n.0,25) 40x (r)(a.n.0,65)	Acromáticos 4x (a.n. 0,10) 10x (a.n.0,25) 40x (r)(a.n.0,65) 100x (r)(i)(a.n.0,65)	Acromáticos 4x (a.n. 0,10) 10x (a.n.0,25) 40x (r)(a.n.0,65)
<b>Movimiento X/Y</b>	-	Si	-
<b>Platina</b>	100x100mm	125x110mm	120x110mm
<b>Condensador</b>	Lente simple 0,65 A.N.	Abbe 1,25 A.N.	Lente simple 0,65 A.N.
<b>Diafragma</b>	Iris		
<b>Filtros</b>	Azul		
<b>Lámpara</b>	LED	6V-15W o LED	6V-20W
<b>Voltaje</b>	220V/50-60Hz (110-120V/50-60Hz opcional)		
<b>Importe</b>	<b>155,00 €</b>	<b>270,00 €</b>	<b>518,00 €</b>

#### Accesorios

<b>1170</b>	Ocular 5x	<b>22,00 €</b>
<b>2010</b>	Ocular WF10x/18mm	<b>24,00 €</b>
<b>2016</b>	Ocular WF16x	<b>24,00 €</b>
<b>1187</b>	Carro móvil graduado	<b>30,00 €</b>
<b>2461</b>	Cámara ocular CCD 0,3 Mpx	<b>135,00 €</b>

Accesorios completos ver página 336.



● 116LED



● 119



● 118DN



● 250N



● 253N

## Estereomicroscopios con zoom Serie 250

- Diseñados para trabajos en laboratorios de investigación, industriales y de enseñanza superior.
- Rango de zoom: 0,7-4,5x, operativo con mandos a ambos lados.
- Ratio de zoom: 1:6.4.
- Cabezal inclinado 45° y giratorio 360°.
- Distancia de trabajo: 100mm.
- Distancia interpupilar regulable 55-75mm.
- Ajuste de dioptrías.
- Iluminador para luz transmitida y luz incidente LED.
- Base con pinzas, placa de contraste blanca/negra y placa transparente.

### Dotación óptica incluida

- Objetivo: 1x.
- Oculares: par WF10x/20mm.
- Aumentos regulables en continuo: 7x-45x.
- Aumentos opcionales: 3,5x-180x. (Incorporando oculares WF15x o WF20x y objetivos 0,5x-1,5x y 2x).
- Voltaje: 220V/50Hz.

Referencia	250N	253N
<b>Cabezal</b>	Binocular	Triocular
<b>Oculares</b>	WF10x/20mm	WF10x/18mm y WF20x
<b>Objetivos</b>	1x	
<b>Zoom rango</b>	0,7x - 4,5x	
<b>Aumentos</b>	7x - 45x	
<b>Opcionales</b>	3,5x-180x	
<b>Iluminador</b>	LED	
<b>Importe</b>	<b>455,00 €</b>	<b>595,00 €</b>

Zoom	Objetivo	Distancia trabajo	Ocular WF10x mm		Ocular WF15x mm		Ocular WF20x mm	
			Aumentos	Ø campo	Aumentos	Ø campo	Aumentos	Ø campo
0,7x	1.0x	100mm	7x-45x	28,6 - 4,4	10,5x-67,5x	21,4 -3,3	14x-90x	14,3 - 2,3
	0,5x	165mm	3,5x-22,5x	57,1-8,9	5,25x-33,75x	42,8 - 6,7	7x - 45x	28,6 - 4,4
	1,5x	45mm	10,5x-67,5x	19 - 3.0	15,75x-101,25x	14,3 - 2,2	21x-135x	9,5 - 1,5
4,5x	2.0x	30mm	14x-90x	14,3 - 2,2	21x-135x	10,7 - 1,7	28x-180x	7,1 - 1,1

### Accesorios para estereomicroscopios 250N y 253N

<b>5005</b>	Objetivo 0,5x	<b>63,00 €</b>	<b>2473</b>	Cámara CCD 3,0 Mpx	<b>366,00 €</b>
<b>5006</b>	Objetivo 1,5x	<b>63,00 €</b>	<b>5014</b>	Ocular WF15x (Par)	<b>122,00 €</b>
<b>5007</b>	Objetivo 2,0x	<b>63,00 €</b>	<b>5015</b>	Ocular WF20x (Par)	<b>122,00 €</b>
<b>5009</b>	Adaptador rosca C	<b>28,00 €</b>	<b>5018</b>	Ocular micrométrico	<b>56,00 €</b>
<b>2471</b>	Cámara CCD 1,3 Mpx	<b>220,00 €</b>			

# Estereomicroscopios con zoom con soporte Serie Z

## Estereomicroscopios con zoom Serie 260

- Diseñados para trabajos en laboratorios de investigación, industriales y de enseñanza superior.
- Rango de Zoom: 0,67-4,5x, operativo con mandos a ambos lados.
- Ratio de zoom: 1:6.7.
- Cabezal inclinado 45° y giratorio 360°.
- Distancia de trabajo: 105mm.
- Distancia interpupilar regulable 54-75mm.
- Iluminador para luz transmitida y luz incidente LED.
- Base con pinzas, placa de contraste blanca/negra y placa transparente.

### Dotación óptica incluida

- Objetivo: 1x.
- Oculares: par WF10x/22mm.
- Aumentos regulables en continuo: 6,7x-45x.
- Aumentos opcionales: 2,01x-180x. (Incorporando oculares WF15x o WF20x y objetivos 0,3-0,5x-1,5x y 2x).
- Voltaje: 220V/50Hz.



● 260

Referencia	260	263
<b>Cabezal</b>	Binocular	Triocular
<b>Oculares</b>	WF10x/20mm	WF10x/18mm y WF20x
<b>Objetivos</b>	1x	
<b>Zoom rango</b>	0,67x - 4,5x	
<b>Aumentos</b>	6,7x - 45x	
<b>Opcionales</b>	2,01x-180x	
<b>Iluminador</b>	LED	
<b>Importe</b>	<b>588,00 €</b>	<b>654,00 €</b>

Zoom	Objetivo	Distancia trabajo	Ocular WF10x mm		Ocular WF15x mm		Ocular WF20x mm	
			Aumentos	Ø campo	Aumentos	Ø campo	Aumentos	Ø campo
0,67	1.0x	105mm	6,7x-45x	32,8 - 4,9	10,05x-67,5x	23,9 - 3,6	13,4x-90x	17,9 - 2,7
	0,5x	177mm	3,35x-22,5	57,1-8,9	5,02x-33,75x	42,8 - 6,7	6,7x-45x	28,6 - 4,4
	1,5x	47mm	10,05x-67,5x	19 - 3.0	15,07x-101,25x	14,3 - 2,2	20,1x-135x	9,5 - 1,5
4,5x	2.0x	26mm	13,4x-90x	14,3 - 2,2	20,01x-135x	10,7 - 1,7	26,8x-180x	7,1 - 1,1

### Accesorios para estereomicroscopios 260 y 263

<b>6005</b>	Objetivo 0,5x	<b>63,00 €</b>	<b>2473</b>	Cámara CCD 3.0 Mpx	<b>366 ,00 €</b>
<b>6006</b>	Objetivo 1,5x	<b>63,00 €</b>	<b>6014</b>	Ocular WF15x (Par)	<b>122,00 €</b>
<b>6007</b>	Objetivo 2,0x	<b>63,00 €</b>	<b>6015</b>	Ocular WF20x (Par)	<b>122,00 €</b>
<b>6009</b>	Adaptador rosca C	<b>28,00 €</b>	<b>6018</b>	Ocular micrométrico	<b>56,00 €</b>
<b>2471</b>	Cámara CCD 1,3 Mpx	<b>220,00 €</b>			



### Cámaras digitales

Ver páginas 330 y 335

Accesorios completos ver página 336.



● 250-Z1

## Estereomicroscopios con zoom Serie 250-Z

- Estereomicroscopios en soportes Z-1 que facilitan la movilidad del cabezal.
- Cabezal inclinado 45° y giratorio 360°.
- Distancia interpupilar regulable 54-75mm.
- Ajuste de dioptrías.
- Rango de zoom: 0,7-4,5x, operativo con mandos a ambos lados.
- Ratio de zoom: 1:6.7.
- Distancia de trabajo: 100mm.
- Soportes articulados: Z1 y Z2.



● 253-Z1

## Estereomicroscopios con zoom Serie 260-Z

- Estereomicroscopios en soportes Z-2 que facilitan la movilidad del cabezal.
- Cabezal inclinado 45° y giratorio 360°.
- Distancia interpupilar regulable 54-75mm.
- Ajuste de dioptrías.
- Rango de zoom: 0,67-4,5x, operativo con mandos a ambos lados.
- Ratio de zoom: 1:6.7.
- Distancia de trabajo: 105mm.



● 260-Z2



● 263-Z2

Referencia	250-Z1	253-Z1	260-Z2	263-Z2
<b>Cabezal</b>	Binocular	Triocular	Binocular	Triocular
<b>Oculares</b>	WF10x/20mm	WF10x/22mm	WF10x/20mm	WF10x/22mm
<b>Objetivos</b>	1x			
<b>Zoom Rango</b>	0,7x - 4,5x			
<b>Ratio zoom</b>	1:6.7			
<b>Aumentos</b>	7x - 45x	6,7x - 45x	7x - 45x	6,7x - 45x
<b>Opcionales</b>	3,5x - 180x		3,35x - 180x	
<b>Distancia trabajo</b>	100mm		105mm	
<b>Soporte</b>	Z-1	Z-1	Z-2	Z-2
<b>Importe</b>	<b>764,00 €</b>	<b>939,00 €</b>	<b>856,00 €</b>	<b>998,00 €</b>

### Accesorios

Sistema de iluminación con luz fría

**Ver página 336**

Cámaras CCD profesionales

**Ver páginas 330 y 335**

Objetivos y oculares adicionales

**Ver página 336**



# Microscopios y estereomicroscopios: Accesorios



## Estereomicroscopios

- Estereomicroscopios con objetivos en torreta giratoria.
- Cabezal binocular inclinado 45° y giratorio 360°.
- Ajuste de dioptrías ±5mm.
- Distancia interpupilar ajustable 55-75mm.
- Base estable con placa de contraste blanca/negra de 95mmØ y vidrio esmerilado, con pinzas.
- Distancia de trabajo con objetivo 2x: 81mm.
- Iluminador para luz incidente y transmitida 12V/10W.
- Enfoque por piñón y cremallera con mandos a ambos lados.
- Oculares WF10x con anteojeras.

Referencia	218	209
<b>Cabezal</b>	Binocular	
<b>Oculares</b>	WF10x/20mm	WF10x/20mm y WF20x
<b>Objetivos</b>	2x-4x	1x-2x-4x
<b>Aumentos</b>	20x-40x	10x-20x-40x
<b>Opcional</b>	80x	
<b>Iluminador</b>	Incidente + Transmitida	
<b>Importe</b>	<b>219,00 €</b>	<b>299,80 €</b>



● 218

## Accesorios

<b>1120</b>	Par de oculares WF20x	<b>38,00 €</b>
<b>1504</b>	Lámpara halógena 12V/10W	<b>8,00 €</b>
<b>2406</b>	Cámara CCD 0,3 Mpx	<b>130,00 €</b>
<b>2407</b>	Cámara CCD 1,3 Mpx	<b>220,00 €</b>

## Pantalla digital para microscopios y estereomicroscopios

- Panel LCD: Panasonic IPS, super TFT.
- Para conectar a videocámara XCAM.
- Entrada video: HDMI.
- Resolución: 1920x1080 - 0,134x0,134 pixels.
- Colores: 16.7 millones - Ratio contraste: 1000:1.
- Pantalla activa 11,6" - 258x145mm.
- Dimensiones: 281x179x15,6mm (Ancho x Fondo x Alto).
- Peso: 400g.
- Voltaje: 110V-220V/DC12V.

Ref.	Descripción	Importe
<b>241081</b>	Pantalla Digital HDMI 11,6" de pantalla activa ( 258x145mm)	<b>408,00 €</b>



● 241081

## 2802 Cámara electrónica con pantalla LCD para estereomicroscopios y microscopios modelo 2000 525,00 €

- Adaptable a cabezales binoculares a través del ocular o a cabezales trioculares a través de rosca C.
- Resolución: 2 Mpx ( 2560x1920).
- Puerto USB 2.0 para conexión a PC.
- Salidas para SD (tarjeta SD incluida) o puerto USB.
- Formato de imágenes: JPEG, BMP, PNG.
- Pantalla LCD 3,6" con controles y software.
- Zoom digital 8x.
- Peso: 180g.

## 2804 Microscopio digital con pantalla LCD modelo 600 697,60 €

- Pantalla LCD de 8".
- Rango de zoom 0,75x-6x.
- Distancia de trabajo: 100mm.
- Iluminación por luz incidente 12V/10W.
- Aumentos totales: 11x-102x.
- Resolución 1/3".



● 2804

● 2802



## Iluminadores



● 2255

**2255 Iluminador de luz fría 559,00 €**

- Iluminador de luz fría de elevada potencia 150W.
- Doble brazo de 50cm de longitud.
- Regulador de intensidad en continuo.
- Dos condensadores Köhler, porta filtros y filtro azul.
- Rango espectral: 250-700nm.
- Lámpara halógena 150W/21V.
- Iluminación  $\geq 100000$ lux.
- Dimensiones: 208x105x124mm (Ancho x Fondo x Alto).
- Peso: 1kg.
- Voltaje: 220V/50-60Hz.



● 2057

## Oculares para microscopios biológicos

### Accesorios

<b>2010</b>	Ocular WF10x/18 mm	<b>24,00 €</b>
<b>2009</b>	Ocular WF10x/20 mm	<b>28,00 €</b>
<b>2016</b>	Ocular WF16x/11 mm	<b>24,00 €</b>
<b>2024</b>	Ocular micrométrico WF10x/0,01 mm	<b>52,00 €</b>
<b>2088</b>	Ocular puntero WF10x	<b>49,00 €</b>



● Oculares

## Objetivos para microscopios biológicos

Ref.	Objetivos	Aumentos	Importe
<b>1204</b>	Acromático	4x	<b>28,00 €</b>
<b>1210</b>	Acromático	10x	<b>28,00 €</b>
<b>1220</b>	Acromático	20x	<b>38,00 €</b>
<b>1240</b>	Acromático	40x	<b>55,00 €</b>
<b>1260</b>	Acromático	60x	<b>65,00 €</b>
<b>1299</b>	Acromático (inmersión aceite)	100x	<b>85,00 €</b>
<b>2204</b>	S.plan.Acromático	4x	<b>57,00 €</b>
<b>2210</b>	S.Plan.Acromático	10x	<b>65,00 €</b>
<b>2240</b>	S.plan.Acromático	40x	<b>74,50 €</b>
<b>2299</b>	S.Plan.Acromático (inmersión aceite)	100x	<b>152,50 €</b>
<b>2304</b>	Plano - Acromático	4x	<b>82,00 €</b>
<b>2310</b>	Plano - Acromático	10x	<b>98,00 €</b>
<b>2320</b>	Plano - Acromático	20x	<b>128,00 €</b>
<b>2325</b>	Plano - Acromático	25x	<b>128,00 €</b>
<b>2340</b>	Plano - Acromático	40x	<b>173,00 €</b>
<b>2360</b>	Plano - Acromático	60x	<b>198,00 €</b>
<b>2399</b>	Plano - Acromático (inmersión aceite)	100x	<b>269,00 €</b>
<b>2504</b>	$\infty$ Acromático	4x	<b>59,00 €</b>
<b>2510</b>	$\infty$ Acromático	10x	<b>64,00 €</b>
<b>2539</b>	$\infty$ Acromático	40x	<b>99,00 €</b>
<b>2599</b>	$\infty$ Acromático (inmersión aceite)	100x	<b>160,00 €</b>
<b>2604</b>	$\infty$ Plano - Acromático	4x	<b>84,00 €</b>
<b>2610</b>	$\infty$ Plano - Acromático	10x	<b>149,00 €</b>
<b>2620</b>	$\infty$ Plano - Acromático	20x	<b>171,00 €</b>
<b>2640</b>	$\infty$ Plano - Acromático	40x	<b>183,00 €</b>
<b>2699</b>	$\infty$ Plano - Acromático (inmersión aceite)	100x	<b>330,00 €</b>
<b>1355</b>	Kit Polarización • Analizador y polarizador.		<b>113,00 €</b>
<b>1356</b>	Platina petrográfica giratoria • Con analizador y polarizador.		<b>85,00 €</b>



● Objetivos semiplanos acromáticos



● Objetivos acromáticos

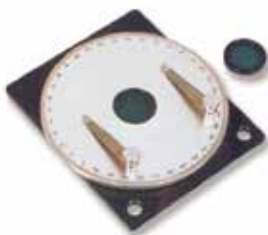

● 1356

## **Microscopios Biológicos**

- Monocular.
- Binocular.
- Triocular.

*Ver páginas 322 a 327.*



## **Microscopios Biológicos Invertidos**

- Trioculares.
- Metalográficos.

*Ver página 328.*



## **Estereomicroscopios**

- Binocular.
- Triocular.
- Con zoom.

*Ver páginas 332 a 335.*



## **Videocámaras-pantallas digitales**

*Ver páginas 330 y 335.*





**El departamento de proyectos de laboratorio de LABOLAN se pone a su servicio para diseñar su laboratorio, conforme a las necesidades que se requieran en cada caso particular.**



Solicite nuestro catálogo de mobiliario modular INDELAB.

Diseño, desarrollo, fabricación y montaje certificado bajo la norma ISO 9001 e ISO 14001.

## Vitrina para aspiración de gases Serie GV

### Unidad de control FLOW-LAN GV para vitrinas de extracción

Control por microprocesador con pantalla digital alfanumérica.

Parámetros indicativos y control de funciones:

- Indicador digital de la velocidad de aspiración.
- Regulador de la velocidad de aspiración.
- Visualización de parámetros de velocidad.
- Encendido y apagado del motor de extracción.
- Encendido y apagado de la iluminación LED.
- Alarma óptica y acústica por velocidad de aire insuficiente.
- Alarma óptica y acústica por exceso de temperatura.
- Alarma óptica y acústica por fallo del motor extractor.
- Alarma por ventana guillotina en posición incorrecta.
- Temperatura interior.
- Fecha y hora.



● IDL.150GV





**Mesas murales para laboratorio de 900mm de altura**



- Sistema modular de mobiliario para laboratorio.
  - Estructura de acero laminado 60x30x1,5mm recubierto de epoxi.
  - Traseras interiores registrables y reguladores de nivel.
- Superficies de trabajo**
- HPL: Estratificado compacto de alta densidad de 18mm de espesor (buena resistencia a los ácidos concentrados).
  - TPL: Alta resistencia a los ácidos concentrados y colorantes.
  - Otras superficies de trabajo: LP, vidrio templado, gres monolítico, etc.
  - Módulos estándar de 600 o 750mm de profundidad (otras dimensiones bajo solicitud).
  - Accesorios opcionales: montantes con baldas o muebles superiores, muebles inferiores, servicios eléctricos, fluidos, etc.

Referencia	Dimensiones Ancho x Fondo x Alto	Superficie	Importe
98120750	1200x750x900mm	HPL	432,00 €
98150750	1500x750x900mm	HPL	532,00 €
98180750	1800x750x900mm	HPL	627,50 €
99120750	1200x750x900mm	TPL	490,00 €
99150750	1500x750x900mm	TPL	604,00 €
99180750	1800x750x900mm	TPL	714,00 €
98120600	1200x600x900mm	HPL	411,00 €
98150600	1500x600x900mm	HPL	505,50 €
98180600	1800x600x900mm	HPL	596,10 €
99120600	1200x600x900mm	TPL	465,50 €
99150600	1500x600x900mm	TPL	574,00 €
99180600	1800x600x900mm	TPL	678,00 €

**Mesas centrales para laboratorio de 900mm de altura**



- Sistema modular de mobiliario para laboratorio.
  - Estructura de acero laminado 60x30x1,5mm recubierto de epoxi.
  - Traseras interiores registrables y reguladores de nivel.
- Superficies de trabajo**
- HPL: Estratificado compacto de alta densidad de 18mm de espesor (buena resistencia a los ácidos concentrados).
  - TPL: Alta resistencia a los ácidos concentrados y colorantes.
  - Otras superficies de trabajo: LP, vidrio templado, gres monolítico, etc.
  - Módulos estándar de 600 o 750mm de profundidad (otras dimensiones bajo solicitud).
  - Accesorios opcionales: montantes con baldas o muebles superiores, muebles inferiores, servicios eléctricos, fluidos, etc.

Referencia	Dimensiones Ancho x Fondo x Alto	Superficie	Importe
94120150	1200x1500x900mm	HPL	864,00 €
94150150	1500x1500x900mm	HPL	1.064,00 €
94180150	1800x1500x900mm	HPL	1.255,00 €
94125150	1200x1500x900mm	TPL	980,00 €
94155150	1500x1500x900mm	TPL	1.208,00 €
94185150	1800x1500x900mm	TPL	1.428,00 €
94120120	1200x1200x900mm	HPL	822,00 €
94150120	1500x1200x900mm	HPL	1.011,00 €
94180120	1800x1200x900mm	HPL	1.192,20 €
94125120	1200x1200x900mm	TPL	931,00 €
94155120	1500x1200x900mm	TPL	1.148,00 €
94185120	1800x1200x900mm	TPL	1.556,00 €

## Mesas murales con montantes para laboratorio de 900mm de altura

- Sistema modular de mobiliario para laboratorio.
- Estructura de acero laminado 60x30x1,5mm recubierto de epoxi.
- Traseras interiores registrables y reguladores de nivel.
- Montante mural incluido con doble balda graduable en altura.
- Altura del montante: 200cm que permiten colocar muebles superiores.

### Superficies de trabajo

- HPL: Estratificado compacto de alta densidad de 18mm de espesor (buena resistencia a los ácidos concentrados).
- TPL: Trespa Top Lab Plus de alta resistencia a los ácidos concentrados y colorantes.
- Otras superficies de trabajo: LP, Vidrio templado, Gres monolítico, etc.
- Accesorios opcionales: muebles superiores, muebles inferiores, servicios eléctricos, fluidos, etc.

Referencia	Dimensiones Ancho x Fondo x Alto	Superficie	Importe
98220750	1200x750x900mm	HPL	636,00 €
98250750	1500x750x900mm	HPL	784,00 €
98280750	1800x750x900mm	HPL	924,50 €
99220750	1200x750x900mm	TPL	694,00 €
99250750	1500x750x900mm	TPL	856,00 €
99280750	1800x750x900mm	TPL	1.011,00 €

## Mesas centrales con montantes para laboratorio de 900mm de altura

- Sistema modular de mobiliario para laboratorio.
- Estructura de acero laminado 60x30x1,5mm recubierto de epoxi.
- Traseras interiores registrables y reguladores de nivel.
- Montante mural incluido con doble balda graduable en altura.
- Altura del montante: 200cm, que permiten colocar muebles superiores.

### Superficies de trabajo

- HPL: Estratificado compacto de alta densidad de 18mm de espesor (buena resistencia a los ácidos concentrados).
- TPL: Trespa Top Lab Plus, de alta resistencia a los ácidos concentrados y colorantes.
- Otras superficies de trabajo: LP, Vidrio templado, Gres monolítico, etc.
- Accesorios opcionales: muebles superiores, muebles inferiores, servicios eléctricos, fluidos, etc.

Referencia	Dimensiones Ancho x Fondo x Alto	Superficie	Importe
94220750	1200x1500x900mm	HPL	1.109,00 €
94250750	1500x1500x900mm	HPL	1.352,00 €
94280750	1800x1500x900mm	HPL	1.595,00 €
94225750	1200x1500x900mm	TPL	1.225,00 €
94255750	1500x1500x900mm	TPL	1.496,00 €
94285750	1800x1500x900mm	TPL	1.768,00 €
94220600	1200x1200x900mm	HPL	1.067,00 €
94250600	1500x1200x900mm	HPL	1.299,00 €
94280600	1800x1200x900mm	HPL	1.532,00 €
94225600	1200x1200x900mm	TPL	1.176,00 €
94255600	1500x1200x900mm	TPL	1.436,00 €
94285600	1800x1200x900mm	TPL	1.896,00 €

**INDELAB**





### Muebles inferiores bajo mesa y muebles superiores

- Fabricados en melamina de 19mm, canteados en PVC de 2mm.
- Cajones de alta resistencia fabricados en polipropileno con autocierre.
- Puertas con máxima apertura y estantes regulables.
- Los muebles superiores pueden colocarse en pared o entre montantes.

#### Versiones de muebles bajo mesa:

- **C:** colgados en la estructura metálica y correderos para fijar su posición.
- **R:** con ruedas inferiores.
- **Z:** fijos con zócalo.

#### Versiones de muebles superiores:

- **A:** con puertas abatibles ciegas y estantes regulables.
- **V:** con puertas correderas de vidrio y estantes regulables.
- **S:** sin puertas.



#### Muebles bajo mesa

Referencia	Dimensiones Ancho x Fondo x Alto	Superficie	Tipo	Importe
9460451C	600x450x650mm	Puerta/entrepaño	C	221,90 €
9460452C	600x450x650mm	Cajón/puerta	C	233,00 €
9460453C	600x450x650mm	4 cajones	C	244,00 €
9460451R	600x450x650mm	Puerta/entrepaño	R	221,90 €
9460452R	600x450x650mm	Cajón/puerta	R	233,00 €
9460453R	600x450x650mm	4 cajones	R	244,00 €
9460451Z	600x450x650mm	Puerta/entrepaño	Z	237,00 €
9460452Z	600x450x650mm	Cajón/puerta	Z	249,10 €
9460453Z	600x450x650mm	4 cajones	Z	260,10 €

#### Muebles superiores

Referencia	Dimensiones Ancho x Fondo x Alto	Superficie	Tipo	Importe
9460454A	900x380x650mm	Puertas ciegas	A	282,00 €
9460455A	1200x380x650mm	Puertas ciegas	A	304,00 €
9460456A	1500x380x650mm	Puertas ciegas	A	324,00 €
9460454V	900x380x650mm	Puertas vidrio	V	303,50 €
9460455V	1200x380x650mm	Puertas vidrio	V	326,00 €
9460456V	1500x380x650mm	Puertas vidrio	V	349,00 €
9460454S	900x380x650mm	Sin puertas	S	232,00 €
9460455S	1200x380x650mm	Sin puertas	S	254,00 €
9460456S	1500x380x650mm	Sin puertas	S	273,60 €

### Mesas de laboratorio bajas de 720mm de altura

- Estructura de acero laminado 60x30x1,5mm recubierto de epoxi.
- Traseras interiores registrables y reguladores de nivel.
- Superficies de trabajo.
- HPL: estratificado compacto de alta densidad de 18mm.
- Otras superficies disponibles: TPL, LP, vidrio, granito, etc.

Referencia	Dimensiones Ancho x Fondo x Alto	Superficie	Importe
95120750	1200x750x720mm	HPL	419,00 €
95150750	1500x750x720mm	HPL	516,00 €
95180750	1800x750x720mm	HPL	609,00 €

### Mesas de trabajo bajas con montante

- Mesas de trabajo bajas con montante con doble balda graduable en altura.
- Permite colocar muebles superiores entre montantes.
- Altura del montante desde el suelo: 2030mm.
- Altura del montante desde la mesa: 1290mm.

Referencia	Dimensiones Ancho x Fondo x Alto	Superficie	Importe
95220750	1200x750x720mm	HPL	623,00 €
95250750	1500x750x720mm	HPL	763,00 €
95280750	1800x750x720mm	HPL	899,70 €





# Mobiliario de laboratorio



## Muebles para mesas murales bajas

- Fabricados en melamina de 19mm, canteados en PVC de 2mm.
- Cajones de alta resistencia fabricados en polipropileno con autocierre.
- Puertas con máxima apertura y estantes regulables.
- Los muebles superiores pueden colocarse en pared o entre montantes.

### Muebles bajo mesa

Referencia	Dimensiones Ancho x Fondo x Alto	Superficie	Tipo	Importe
<b>9480451R</b>	600x450x510mm	Puerta/entrepaño	R	<b>218,00 €</b>
<b>9480452R</b>	600x450x510mm	Cajón/puerta	R	<b>225,00 €</b>
<b>9480453R</b>	600x450x510mm	4 cajones	R	<b>234,90 €</b>
<b>9460451Z</b>	600x450x650mm	Puerta/entrepaño	Z	<b>236,00 €</b>
<b>9460452Z</b>	600x450x650mm	Cajón/puerta	Z	<b>248,00 €</b>
<b>9460453Z</b>	600x450x650mm	4 cajones	Z	<b>259,00 €</b>

### Muebles superiores

Referencia	Dimensiones Ancho x Fondo x Alto	Superficie	Tipo	Importe
<b>9460454A</b>	900x350x650mm	Puertas ciegas	A	<b>282,00 €</b>
<b>9460455A</b>	1200x350x650mm	Puertas ciegas	A	<b>304,00 €</b>
<b>9460456A</b>	1500x350x650mm	Puertas ciegas	A	<b>324,00 €</b>

## Mesas móviles con ruedas

- Fabricadas con estructura de acero laminado, recubierta de pintura epoxi.
- Ruedas con freno.
- Con encimera superior en compacto HPL de 18mm.

Referencia	Dimensiones Ancho x Fondo x Alto	Superficie	Importe
<b>96090600</b>	900x600x900mm	HPL	<b>645,00 €</b>
<b>96090750</b>	900x750x900mm	HPL	<b>654,00 €</b>
<b>96120600</b>	1200x600x900mm	HPL	<b>819,00 €</b>
<b>96120750</b>	1200x750x900mm	HPL	<b>828,00 €</b>

Consultar otras dimensiones o superficies de trabajo

## Mesa para residuos

- Estructura de acero laminado 60x30x1,5mm recubierto de epoxi.
- Interior con bandeja antivertido, bidón de residuos y embudo.
- Opcional: sensor de nivel con alarmas.

Referencia	Dimensiones Ancho x Fondo x Alto	Tipo	Importe
<b>96080600</b>	600x750x900mm	Carga superior	<b>Consultar</b>
<b>96081600</b>	600x750x900mm	Carga frontal	<b>Consultar</b>
<b>96081200</b>	1200x750x900mm	Carga frontal con cuba de lavado	<b>Consultar</b>

## Mesas para balanzas

- Estructura metálica autoportante con elementos de aislamiento y regulación con amortiguadores para vibraciones y choques.
- Zona de trabajo en granito pulido.
- Niveladores.
- Torreta eléctrica opcional.
- Dimensiones exteriores 1000x750x900mm (Ancho x Fondo x Alto).

Referencia	Dimensiones Ancho x Fondo x Alto	Superficie	Importe
<b>961001BA</b>	1000x750x900mm	HPL+granito	<b>759,00 €</b>



● 9608600



● 96081200



● 96100BA





**Módulos de lavado**



- Estructura de acero laminado 60x30x1,5mm recubierto de epoxi.
- Mueble inferior con puertas.
- Grifo mezclador para agua.
- Superficie de trabajo: acero inoxidable, gres, polipropileno, etc...

**Módulo de lavado FP**

- Dimensiones: 600x750x900mm (Ancho x Fondo x Alto).
- Cubeta de grandes dimensiones 500x400x300mm (Ancho x Fondo x Alto), en polipropileno con reborde antivertido perimetral.
- Mueble inferior con puerta.
- Grifo de agua mezclador fría/caliente.

**Módulo de lavado FM**

- Dimensiones: 1200x750x900mm (Ancho x Fondo x Alto).
- Cubeta de grandes dimensiones: 500x400x300mm (Ancho x Fondo x Alto), y escurridor en polipropileno con reborde antivertido perimetral.
- Mueble inferior con dos puertas.
- Grifo de agua mezclador fría/caliente.

**Módulo de lavado FG**

- Dimensiones: 1500x600x900mm (Ancho x Fondo x Alto)
- Cubeta de grandes dimensiones 500x400x300mm (Ancho x Fondo x Alto) y dos escurridores en polipropileno con reborde antivertido perimetral.
- Mueble inferior con tres puertas.
- Grifo de agua mezclador fría/caliente.



Referencia	Modulo lavado	Importe
94110750	FP polipropileno	<b>Consultar</b>
94111200	FM polipropileno	<b>Consultar</b>
94111500	FG polipropileno	<b>Consultar</b>

**Superficies para módulos de lavado**

- Módulos de lavado para colocar en estructuras independientes.
- Disponibles en materiales como: acero inoxidable, gres vitrificado, polipropileno, etc.

**Cubetas**

Referencia	Dimensiones Ancho x Fondo	Superficie	Cubeta Ancho x Fondo x Alto	Importe
73301	150x150mm	Gres vitrificado	105x105x105mm	<b>94,00 €</b>
73302	150x300mm	Gres vitrificado	105x155x105mm	<b>125,00 €</b>
73400	150x150mm	Polipropileno	110x110x130mm	<b>29,00 €</b>
73415	150x300mm	Polipropileno	110x265x130mm	<b>39,00 €</b>
73416	300x300mm	Gres vitrificado	255x255x105mm	<b>195,00 €</b>
73420	600x750mm	Polipropileno	500x400x300mm	<b>328,00 €</b>
73422	600x750mm	Gres vitrificado	500x400x300mm	<b>498,90 €</b>

**Cubetas con escurridor**

Referencia	Dimensiones Ancho x Fondo	Superficie	Cubeta Ancho x Fondo x Alto	Importe
73424	900x650mm	Polipropileno	500x400x300mm	<b>594,00 €</b>
73425	1200x750mm	Polipropileno	500x400x300mm	<b>521,00 €</b>
73430	1500x600mm	Polipropileno	500x400x300mm	<b>564,00 €</b>



# Mobiliario de laboratorio

## Grifería técnica para agua

- Conforme DIN EN-13792, DIN 12918-1, DIN 12898, DIN 12919, DIN 3537.
- Revestimiento anticorrosivo de poliamida color RAL 7035.
- Mando de ABS, identificación de fluido según EN-13792.

Referencia	Grifo	Importe
<b>73110</b>	Grifo cuello cisne agua 1 salida, fijo	<b>39,90 €</b>
<b>73111</b>	Grifo cuello cisne agua 1 salida, giratorio	<b>52,20 €</b>
<b>73113</b>	Grifo cuello cisne agua 2 salidas, giratorio	<b>104,00 €</b>
<b>73119</b>	Grifo cuello cisne mezclador fría/caliente, giratorio	<b>83,60 €</b>
<b>73115</b>	Grifo mezclador monomando fría/caliente	<b>165,00 €</b>
<b>73118</b>	Grifo mezclador monomando fría/caliente con ducha extraíble	<b>259,00 €</b>



## Grifería técnica para gas, vacío y aire comprimido de mesa

- Conforme DIN EN-13792, DIN 12918-1, DIN 12898, DIN 12919, DIN 3537.

Referencia	Grifo	Importe
<b>73220</b>	Grifo gas 1 salida	<b>44,70 €</b>
<b>73224</b>	Grifo gas 2 salidas 90°	<b>68,80 €</b>
<b>73222</b>	Grifo gas 2 salidas 180°	<b>68,80 €</b>
<b>73320</b>	Grifo vacío 1 salida	<b>44,00 €</b>
<b>73324</b>	Grifo aire comprimido	<b>44,00 €</b>



## Torretas eléctricas

- Conforme DIN EN-13792, DIN 12918-1, DIN 12898, DIN 12919, DIN 3537.
- Fabricadas en aluminio con recubrimiento plástico.
- Dos o cuatro tomas tipo Schuko.

Referencia	Grifo	Importe
<b>73901</b>	Torreta con 2 bases	<b>57,90 €</b>
<b>73902</b>	Torreta con 4 bases	<b>84,00 €</b>



## Duchas de emergencia y lavajos

- Conforme a EN 15154-1 y 2 Y DIN 12918-1.

### **74220 Ducha de emergencia de pie con lavajos 725,00 €**

- Rociador de ducha de gran formato 250mm Ø.
- Antiobstrucción por cal o por humedad.
- En acero con recubrimiento de plástico anticorrosivo.
- Lavajos con dos rociadores de agua a baja presión.
- Versiones disponibles de pared o de mesa.

### **72212 Lavajos de emergencia con recogedor para mesa 282,00 €**

- En acero con recubrimiento de plástico anticorrosivo.
- Lavajos con dos rociadores de agua a baja presión.

### **72211 Lavajos de emergencia sin recogedor para mesa 178,00 €**

- En acero con recubrimiento de plástico anticorrosivo.
- Lavajos con dos rociadores de agua a baja presión.

### **72210 Lavajos manual sin recogedor para mesa 159,00 €**

- En acero con recubrimiento de plástico anticorrosivo.
- Lavajos con un rociador de agua a baja presión.



Disponibles lavajos de suelo y de pared.

**Sillas altas con respaldo, aro reposapiés regulable y elevación a gas**

- Altura del asiento regulable entre 450 y 650mm y respaldo 790 y 1050mm.
- Aro reposapiés de aluminio regulable en altura.
- Se suministran en los colores indicados y con ruedas (otros colores de tapizado o topes deslizantes, mismo precio).



● 73601



● 73611



● 73610

**73601 Silla sin respaldo, asiento redondo 330mm Ø 211,40 €**

- Tapizado PVC negro, ignífugo transpirable.
- Con ruedas.

**73600 Silla sin respaldo, asiento redondo 330mm Ø 213,50 €**

- Tapizado PP antiestático color azul.
- Con ruedas.

**73611 Silla con respaldo, asiento anatómico 266,30 €**

- Tapizado PVC negro, ignífugo transpirable.
- Respaldo regulable altura y profundidad.
- Con ruedas.

**73610 Silla con respaldo, asiento anatómico 268,50 €**

- Respaldo regulable altura y profundidad.
- Tapizado PP antiestático color azul.
- Con ruedas.

**73612 Silla con respaldo, asiento regulable profundidad 288,60 €**

- Respaldo regulable altura y profundidad.
- Tapizado en goma inyectada, poliuretano negro.
- Con ruedas.

**Sillas altas con respaldo, aro reposapiés y elevación a gas**

- Altura del asiento regulable entre 530 y 650mm y respaldo 860 y 1050mm.
- Base de 5 radios, aro reposapiés y ruedas de 50mm.
- Se suministran en los colores indicados y con ruedas (otros colores de tapizado o topes deslizantes, mismo precio).



● 73640



● 73652

**73641 Silla sin respaldo, asiento redondo 330mm Ø 132,40 €**

- Tapizado PVC negro, ignífugo transpirable.
- Con ruedas.

**73640 Silla sin respaldo, asiento redondo 330mm Ø 134,50 €**

- Tapizado PP antiestático color azul.
- Con ruedas.

**73651 Silla con respaldo, asiento anatómico 177,50 €**

- Tapizado PVC negro, ignífugo transpirable.
- Respaldo regulable altura y profundidad.
- Con ruedas.

**73650 Silla con respaldo, asiento anatómico 179,60 €**

- Respaldo regulable altura y profundidad.
- Tapizado PP antiestático color azul.
- Con ruedas.

**73652 Silla con respaldo, asiento regulable profundidad 275,20 €**

- Respaldo regulable altura y profundidad.
- Tapizado en goma inyectada, poliuretano negro.
- Con ruedas.

# Mobiliario de laboratorio

## Taburetes para laboratorio

- Estructura metálica en tubo de acero con 5 patas.
- Asiento regulable en altura por husillo central.
- Asiento redondo de 330mm Ø.
- Altura de asiento regulable entre 550 y 700mm.
- Color de asiento negro (otros colores bajo solicitud).

**73504 Taburete 5 patas regulable por husillo 88,00 €**

- Asiento en polipropileno negro.

**73505 Taburete 5 patas regulable por husillo 118,00 €**

- Asiento en poliéster color negro.



● 73504

## Sillas superaltas con respaldo y elevación a gas

- Altura del asiento regulable entre 610 y 800mm .
- Base de 5 radios, aro reposapiés y ruedas de 50mm.
- Se suministran en los colores indicados y con topes deslizantes.

**73668 Silla con respaldo, asiento anatómico 182,00 €**

- Tapizado PVC negro, ignífugo transpirable.
- Respaldo regulable altura y profundidad.
- Aro reposapiés fijo.

**73667 Silla con respaldo, asiento anatómico 275,00 €**

- Tapizado PVC negro, ignífugo transpirable.
- Respaldo regulable altura y profundidad.
- Aro reposapiés regulable.



● 73668

● 73667

## Taburetes para laboratorios en salas limpias

- Adecuados para laboratorios biológicos S1, S2 y S3.
- Adaptado para sala limpia clase 3 según DIN EN ISO 14644-1.
- Adaptado para Clase 1 según US Federal Estándar 209E.
- Para uso en laboratorio de industria farmacéutica, investigación, tecnología médica, biotecnología BSL1, 2 y 3.
- Cumplimiento de la norma DIN 68877 y GS.
- Diseño sin huecos facilitando la limpieza.
- Lavable y resistente a desinfectantes.
- Asiento regulable en altura en continuo.
- Asiento en cuero sintético o espuma integral en color blanco.
- Otros colores disponibles: azul, gris, menta, negro y rojo.

**73626 Taburete sin respaldo 296,00 €**

- Con base redonda con 5 ruedas.
- Altura regulable del asiento a gas entre 450 y 650mm.

**73628 Taburete con respaldo y ruedas 526,00 €**

- Base forma estrella con 5 ruedas.
- Regulación de altura del respaldo.
- Altura regulable del asiento a gas entre 400 y 510mm.

**73629 Taburete con respaldo y ruedas 695,00 €**

- Base forma estrella con deslizadores y reposapiés.
- Regulación de altura del respaldo.
- Altura regulable del asiento a gas entre 550 y 800mm.



● 73626



● 73628



● 73629

## Taburetes con respaldo para salas limpias

- Clase 3 de emisión de partículas según EN ISO 14644-1.
- Cuero sintético con asiento de color azul.
- Base en polipropileno.
- Con ruedas.

**73624 Silla baja con ruedas 277,00 €**

- Altura del asiento regulable: 450-650mm.

**73625 Silla alta con aro reposapiés y ruedas 384,00 €**

- Altura del asiento regulable: 560-810mm.





● 804512

## Medidores portátiles para: pH, conductividad, TDS y mV/REDOX

- Medidores portátiles fabricados con carcasa de ABS.
- Electrodo integrado, extensible hasta 80mm.
- Carátula de membrana con pantalla digital.
- Calibración manual (incluye solución estándar).
- Baterías incluidas 9V.
- Dimensiones: 158x40x34mm  
165x100x40mm (estuche)  
(Ancho x Fondo x Alto).
- Peso: 85g (medidor)  
250g (estuche completo).
- Estuche.

Referencia	804512	804513	804514	804515	804516	804517	804518
Modelo	PH-5011	PH-5011A	COND-5021	COND-5022	TDS-5031	TDS-5032	ORP
Medida	pH	pH	Conductividad	Conductividad	Total Sólidos Disueltos (TDS)		mV/REDOX
Rango	0-14,00 pH	0-14,00 pH	0-9990 $\mu$ S	0-999 $\mu$ S	10-9990ppm	0-999ppm	$\pm$ 999mV
Precisión	0,1	0,01	10	1	10	1	1
*CAT	No	Si	Si	Si	Si	Si	-
Importe	48,00 €	64,00 €	56,00 €	56,00 €	56,00 €	56,00 €	105,00 €

\*CAT: compensación automática de temperatura.



● 806411

## Medidores de pH y medidores de conductividad portátiles

- Controlados por microprocesador.
- Pantalla LCD plegable, con medida simultánea de temperatura y pH.
- Compensación manual o automática de la temperatura.
- Funcionamiento a red o a batería.
- Indicador del estado de batería y autoapagado.
- 3 puntos de calibración (pH 4,00 - 7,00 -10,01).
- Dimensiones: 96x120x46mm  
(Ancho x Fondo x Alto).
- Peso: 260g.

**806411 pH-metro portátil modelo 201 148,00 €**

- Maletín que incluye: medidor, electrodo de pH, solución pH 4 y pH 7 y batería.



● 806412

**806412 pH-metro portátil modelo 203 199,70 €**

- Maletín que incluye: medidor, electrodo de pH, sonda de temperatura PT100, solución pH 4 y pH 7, batería.



● 806414

**806414 pH-metro portátil modelo 206 248,00 €**

- Maletín que incluye: medidor, electrodo de pH, sonda de temperatura PT100, solución pH 4 y pH 7, batería y toma de corriente.
- Memoria hasta 20 puntos, y máxima y mínima.



● 806416

**806416 Conductímetro portátil 406 239,00 €**

- Rango de conductividad: 0-100 mS en 4 rangos: 0,00-199,9  $\mu$ S / 200-1999  $\mu$ S / 2,00-19,99 mS / 20,0-100,0 mS.
- Rango de TDS: 0,0-1319 ppm / 1,32-66,7 ppt.
- Rango de Salinidad: 0,0-999 ppm / 1,00-50,0 ppt.
- Temperatura: 0-110°C.
- Compensación automática de temperatura 0-50°C.
- Precisión: 2% fondo de escala.
- Maletín que incluye: medidor, célula de conductividad, solución estándar, sonda de temperatura, batería y toma de corriente.

Referencia	806411	806412	806414
Equipo	pH-metro 201	pH-metro 203	pH-metro 206
Rango	0-14,00pH	2-16,00pp	2-16,00pp
Precisión	0,01	0,01	0,01
mV/REDOX	-	$\pm$ 1999mV	$\pm$ 1999mV
Precisión	-	$\pm$ 1	$\pm$ 1
Rango °C	-	0-100°C	0-100°C
Precisión	-	$\pm$ 2	$\pm$ 2
*CAT	Manual 0-100°C	C.A.T. 0-100°C	C.A.T. 0-100°C
Importe	148,00 €	199,70 €	248,00 €

\*CAT: compensación automática de temperatura.

### Accesorios

<b>806421</b>	Electrodo pH 0-14 conector BNC	49,50 €
<b>806422</b>	Sonda temperatura	49,50 €
<b>806425</b>	Adaptador AC	14,00 €
<b>801813</b>	Célula de conductividad para conductímetro 406	79,20 €

# Medidores pH, mV, $\mu$ S, °C

## pHscan pH.metros

- 2 puntos de calibración con reconocimiento de solución tampón.
- Función HOLD para retención de la lectura.
- Autoapagado automático (a los 8 minutos).
- Electrodoos reemplazables.
- Pantalla digital LCD 21x21mm.
- Maletín de transporte.
- Modelos S: para medición en líquidos.
- Modelos F: para medición en semisólidos.
- Modelos L: para medición en pequeño volumen de muestra.
- Funcionamiento: Baterías 3x1,5V-LR44 (150 horas).
- Dimensiones: 185x40mm Ø.
- Peso 100g.

Referencia	801910S	801910F	801910L	801920S	801920F	801920L
<b>Modelo</b>	pHscan10S	pHscan10F	pHscan10L	pHscan20S	pHscan20F	pHscan20L
<b>Rango</b>	0.0-14.0pH			0.0-14.0pH		
<b>Precisión</b>	±0.1pH			±0.05pH		
<b>Resolución</b>	0,1pH			0,01pH		
<b>Puntos Calibración</b>	2			1 a 3		
<b>Sol.tampón</b>	4.01/7.00/10.01			4.01/7.00/10.02		
<b>Temperatura</b>				0-60°C		
<b>Precisión</b>				±1°C		
<b>Importe</b>	<b>122,00 €</b>	<b>147,90 €</b>	<b>162,40 €</b>	<b>130,50 €</b>	<b>156,60 €</b>	<b>171,10 €</b>

### Accesorios

<b>801922</b>	Electrodo repuesto S circular (líquidos) para pHscan 10S	<b>39,00 €</b>
<b>801923</b>	Electrodo repuesto F plano (semisólidos) para pHscan 10F	<b>45,00 €</b>
<b>801924</b>	Electrodo repuesto S (pequeño volumen) para pHscan 10L	<b>60,00 €</b>
<b>801925</b>	Electrodo repuesto S (pequeño volumen) para pHscan 20S	<b>39,00 €</b>
<b>801926</b>	Electrodo repuesto F (pequeño volumen) para pHscan 20F	<b>45,00 €</b>
<b>801927</b>	Electrodo repuesto L (pequeño volumen) para pHscan 20L	<b>60,00 €</b>

## ECscan conductivímetros

- 1 punto (serie 10) o 1-3 puntos (serie20) de calibración con reconocimiento de solución tampón.
- Función HOLD para retención de la lectura.
- Autoapagado automático (a los 8 minutos).
- Electrodoos de platino reemplazables.
- Pantalla digital LCD 21x21mm.
- Estuche.
- Modelo L: para baja conductividad en líquidos.
- Modelos M: para aplicaciones generales.
- Modelo H: para medir alta conductividad en líquidos.
- Funcionamiento: baterías 3x1,5V-LR44 (150 horas).
- Dimensiones: 185x40mm Ø.
- Peso: 100g.

### ECscan20 multiparámetro: EC-TDS-salinidad

- Conductividad: 1.0 $\mu$ S/cm a 20.00mS/cm TDS: 0-20ppt salinidad: 0.00-10.00ppt.
- Maletín de transporte.

Referencia	802010L	802010M	802010H	802020
<b>Modelo</b>	ECscan10L	ECscan10M	ECscan10H	ECscan20
<b>Rango</b>	1.0 - 199,9 $\mu$ S/cm	10 - 1999 $\mu$ S/cm	0,1 - 19,99mS/cm	1.0 $\mu$ S/cm a 20.00mS/cm
<b>Precisión</b>	±0.1% F.E. (Fondo de escala)			
<b>Resolución</b>	0,1 $\mu$ S/cm	1 $\mu$ S/cm	0,01mS/cm	0,001-0,1-1
<b>Puntos Calibración</b>	1			1 a 3
<b>Sol.calibración</b>	146,5 $\mu$ S/cm	1413 $\mu$ S/cm	12,88 mS/cm	84 $\mu$ S/cm,1413 $\mu$ S/cm,12,88mS/cm
<b>Temperatura</b>	0-50°C			0-60°C
<b>Precisión</b>	±1°C			0,1°C
<b>Importe</b>	<b>135,00 €</b>	<b>135,00 €</b>	<b>135,00 €</b>	<b>174,00 €</b>

### Accesorios

<b>802022</b>	Sonda de conductividad para ECscan10	<b>58,50 €</b>
<b>802023</b>	Sonda de conductividad para ECscan20	<b>58,50 €</b>





● 801220

● 801221

## Medidores portátiles de pH/ORP serie 2

- Medidor portátil de pH/mV-REDOX y temperatura.
- Controlados por microprocesador.
- Puntos de calibración con reconocimiento de tampón.
- Diagnóstico del estado del electrodo para su sustitución.
- Compensación automática de temperatura 0-100°C.
- Rango pH: -2.00 a 20.00pH.
- Rango de temperatura: 0-105°C/32-221°F (0,5°C).
- Autoapagado automático y función de retención de la lectura.
- Memoria para 100 registros.
- Salida USB para conexión y transmisión de datos.
- Gran pantalla LCD 80x60mm.
- Funcionamiento a red o con baterías 3x1,5VAA.
- Dimensiones: 170x85x30mm (Ancho x Fondo x Alto).
- Peso: 300g.
- Equipos completos con pH.metro, electrodo pH, sonda temperatura, soluciones tampón y maletín de transporte.
- El modelo ORP incluye electrodo para ORP.

Referencia	801220	801221	801221ORP
<b>Modelo</b>	220	221	221ORP
<b>Rango</b>		-2.00 a 20.00pH	
<b>Precisión</b>	±0.01pH	±0.002pH	±0.002pH
<b>Resolución</b>	0,01pH	0,001-0,01pH	0,001-0,01pH
<b>Puntos Calibración</b>	1 a 3	1 a 5	1 a 5
<b>Sol.tampón</b>		4.01/7.00/10.01	
<b>mV rango</b>	±1999mV	±1999mV	±1999mV
<b>Precisión</b>	±1mV	±0,2mV	±0,2mV
<b>Temperatura</b>		0-105°C/32-221°F	
<b>Precisión</b>	0,5°C/0,1°F	0,5°C/0,1°F	0,5°C/0,1°F
<b>Memoria</b>	100 datos	500 datos	500 datos
<b>Importe</b>	<b>360,00 €</b>	<b>581,00 €</b>	<b>670,00 €</b>

## Conductímetro portátil modelo 520



● 801520

- Rango de medición: 0.01 ~ 20.00, 200.0, 2000 $\mu$ S/cm, 20.00, 200mS/cm.
- Resolución: 0,001-0,01-0,1 y 1.
- Precisión: ±0,5% fondo de escala.
- Sol.calibración incluidas: 10 $\mu$ S/cm, 84 $\mu$ S/cm, 1413 $\mu$ S/cm, 12,88 mS/cm, 111,8mS/cm.
- 1-3 puntos de calibración con reconocimiento de solución tampón.
- Diagnóstico del estado del electrodo para su sustitución.
- Compensación automática de temperatura 0-100°C.
- Autoapagado automático y función de retención de la lectura.
- Memoria para 100 registros.
- Salida USB para conexión y transmisión de datos.
- Gran pantalla LCD 80x60mm.
- Funcionamiento a red o con baterías 3x1,5VAA.
- Dimensiones: 170x85x30mm (Ancho x Fondo x Alto).
- Peso: 300g.

### 801520 Conductímetro 520

**375,00 €**

- Sonda de conductividad. Soluciones de calibración, sonda de temperatura y maletín de transporte.

### Accesorios

**801522** Sonda de conductividad

**59,90 €**



# Medidores pH, mV, $\mu$ S, °C

## pH-metros de mesa modelo 210

- Medidor de mesa de pH/mV-REDOX y temperatura.
- Controlados por microprocesador.
- 1 a 3 puntos de calibración con reconocimiento de tampón.
- Diagnóstico del estado del electrodo para su sustitución.
- Función de retención de la lectura.
- Compensación automática de temperatura 0-100°C.
- Rango pH: -1.00 a 15.00pH ( $\pm 0,01$ ).
- Rango de temperatura: 0-105°C/32-221°F .
- Función de retención de la lectura.
- Gran pantalla LCD 120x60mm.
- Conector BNC 3,5mm.
- Dimensiones: 210x205x75mm (Ancho x Fondo x Alto).
- Peso: 1,5kg.
- Adaptador corriente DC9V.

### 801210 pH-metro 210, con electrodo de pH, sonda de temperatura, soluciones tampón

Referencia	801210	801290	801290ORP
Modelo	210	920	920ORP
Rango	-1.00 a 15.00pH	-2.00 a 20.00pH	-2.00 a 20.00pH
Precisión	$\pm 0,01$ pH	$\pm 0,002$ pH	$\pm 0,002$ pH
Resolución	0,01pH	0,001-0,01pH	0,001-0,01pH
Puntos Calibración	1 a 3	1 a 5	1 a 5
Sol.tampón		4.01/7.00/10.01	
mV rango	$\pm 1999$ mV	$\pm 1999$ mV	$\pm 1999$ mV
Precisión	$\pm 1$ mV	$\pm 0,2$ mV	$\pm 0,2$ mV
Temperatura		0-105°C/32-221°F	
Precisión	1°C/0,1°F	0,5°C/0,1°F	0,5°C/0,1°F
Memoria	-	500 datos	500 datos
Importe	416,00 €	687,00 €	807,00 €



● 801210

## pH-metros de mesa modelo 920

- Medidor de mesa de pH/mV-REDOX y temperatura.
- Controlados por microprocesador.
- 1 a 5 puntos de calibración con reconocimiento de tampón.
- Diagnóstico del estado del electrodo para su sustitución.
- Compensación automática de temperatura 0-100°C.
- Rango pH: -2.00 a 20.00pH ( $\pm 0,002$ pH).
- Rango de temperatura: 0-105°C/32-221°F (0,5°C).
- Función de retención de la lectura.
- Memoria para 500 registros y alarma calibración.
- Salida USB para conexión y transmisión de datos.
- Gran pantalla LCD 125x100mm.
- Conector BNC 3,5mm.
- Dimensiones: 210x188x60mm (Ancho x Fondo x Alto).
- Peso: 1,5kg.
- Adaptador corriente DC5V.

### 801920 pH-metro 920, con electrodo de pH, sonda de temperatura, soluciones tampón. 687,00 €

### 801920ORP pH-metro 920, con electrodo de pH, sonda de temperatura, soluciones tampón y electrodo ORP 807,00 €



● 801920

#### Accesorios

801201	Electrodo pH para modelos 210, 220, 221 y 920	54,00 €
801202	Sonda de temperatura para modelos 210, 220, 221 y 920	53,80 €



● 801700

**Medidores de pH modelo 700P y 700PAG**

- Medición de pH/mV-REDOX y temperatura.
- Controlados por microprocesador.
- Gran pantalla iluminada LCD que permite la lectura simultánea de pH y temperatura.
- Función memoria para 150 registros y máxima y mínima.
- Salida USB para conexión a PC y software.
- Temperatura 0-110°C (también permite °F).
- Compensación automática de la temperatura.
- El modelo PAG integra un agitador magnético.
- Dimensiones: 170x240x56mm (Ancho x Fondo x Alto).
- Peso: 700g.
- DC9V y adaptador AC.

**Equipos completos con los siguientes elementos**

- pH-metro, electrodo de pH, sonda de temperatura PT100.
- Soporte para electrodo, soluciones pH 4,0 y pH 7,0.
- Cable de conexión a PC y software.
- Agitador magnético integrado en el modelo Pág.

Medida	Rango de pH.	Precisión
pH.	2-16,00	±0,01
mV/REDOX	±1999mV	0,1/1mV
Temperatura	0-110°C	±0,02

**801700P pH.metro 700P 479,00 €**

**801700PAG pH.metro 700PAG con agitación magnética 568,00 €**



● 801800PC

**Medidores de pH y conductividad modelo 700PC y 700PCAG**

- Medición de pH/mV-REDOX, conductividad y temperatura.
- Controlados por microprocesador.
- Gran pantalla iluminada LCD que permite la lectura simultánea de pH y temperatura.
- Función memoria para 150 registros y máxima y mínima.
- Salida USB para conexión a PC y software.
- Temperatura 0-110°C (también permite °F).
- Compensación automática de la temperatura.
- El modelo PCAG integra un agitador magnético.
- Dimensiones: 170x240x56mm (Ancho x Fondo x Alto).
- Peso: 700g.
- DC9V y adaptador AC.

**Equipos completos con los siguientes elementos**

- pH-metro, electrodo de pH, sonda de temperatura PT100.
- Célula de conductividad, soluciones pH 4,0 y pH 7,0.
- Soporte para electrodo, cable de conexión a PC y software.
- Agitador magnético integrado en el modelo PCAG.

**801800PC pH.metro 700PC 675,00 €**

**801800PCAG pH.metro 700PCAG con agitación magnética 764,00 €**

Medida	Rango pH	Precisión
pH	-2,00/ 16,00	±0,01
mV	±1999	±2
$\mu$ S	0,0-199,9/200-1999	±2 f.s.
mS	2-200	±2 f.s.
ppm	0,0-131,9/0-1319	±2 f.s.
Temp.	0-110°C	±0,2

Accesorios		
<b>801812</b>	Electrodo de pH	<b>62,00 €</b>
<b>801813</b>	Célula de Conductividad	<b>79,20 €</b>
<b>801814</b>	Sonda de temperatura	<b>49,50 €</b>
<b>801817</b>	Solución pH 4 F/50ml	<b>4,90 €</b>
<b>801818</b>	Solución pH 7 F/50ml	<b>4,90 €</b>

# Medidores pH, mV, $\mu$ S, °C

## Medidores de 2 canales de pH, conductividad, oxígeno disuelto 3210

- Instrumentos de análisis múltiple con dos canales de medida.
- Sin interferencia entre los canales al medir pH/Redox/Ion y conductividad en la misma solución.
- Dos conectores BNC chapados en oro para conexión de electrodos.
- 11 sol. tampón programadas y permite agregar su solución personalizada.
- Dos entradas independientes de temperatura.
- Cada canal puede medir 2 veces por segundo.
- Permite visualizar los dos canales al mismo tiempo, con indicación de la temperatura y de la fecha/hora conforme con GLP.
- Función de mantener la medida en la pantalla.
- Salida USB para conexión a PC.
- 1 a 5 puntos de calibración de pH, 1 punto en conductividad.
- Compensación automática de temperatura: -5°C a 105°C.

**Consort**

Fuentes de electrofresis y pH-metros



● 803210P

**803210P pH-metro 3210P 1.262,00 €**

- Medidor de pH con electrodo de vidrio pH/ATC - SP20T.
- 2x50ml tampón pH4 y pH 7 y 50ml electrolito.

**803210K Conductímetro 3210K 1.280,00 €**

- Medidor de conductividad con célula de conductividad /ATC - SK20T.
- 50ml de estándar de conductividad (0,01M KCl).

**803210Z Medidor de oxígeno disuelto 3210Z 1.385,00 €**

- Medidor de oxígeno disuelto con electrodo de oxígeno SZ10T.

**803210PK pH-metro y conductímetro 3210PK 1.497,00 €**

- Medidor de pH y conductividad con electrodo de vidrio pH/ATC, célula de conductividad /ATC, 2x50ml tampón pH4 y pH 7, 50ml electrolito y 50ml de estándar de conductividad (0,01M KCl).

**803210T pH-metro - conductímetro y medidor de oxígeno disuelto 3210T 1.858,00 €**

- Medidor de pH, conductividad, mV/Redox, oxígeno disuelto, salinidad, TDS, resistividad.
- Electrodo de pH/ATC, célula de conductividad /ATC, electrodo de oxígeno disuelto, 2x50ml tampón pH4 y pH 7, 50ml electrolito y 50ml de estándar de conductividad (0,01M KCl), y electrodo para oxígeno disuelto SZ10T.

Referencia	803210	801010
Modelo	3010	1010
Medida	pH	pH
Rango	-10,000 +20,000	0,00-14,00
Precisión	±0,001pH	0,2%+1 dígito
mV/REDOX	±2000mV	±1000mV
Precisión	±0,1%	0,2%+1 dígito
Temperatura	5°C a 105°C	0°C a 100°C
Precisión	0,1°C	0,5°C
Conductividad	0-2000mS/cm	0-100mS/cm
Precisión	0,5% f.escala	1% f.escala
Resistividad	0-200mΩ.cm	-
Salinidad	0.0 a 70.0	0.0 a 70.1
Oxígeno disuelto	0 a 60.00mg/l	0 a 20.00mg/l
Precisión	1% +1 dígito	1% +1 dígito
ION	-	-
Precisión	-	-

## Medidores de pH, conductividad, oxígeno disuelto 1010

**801010P pH-metro 1010P 684,00 €**

- Medidor de pH con electrodo de pH/ATC - SP10T.
- 2x50ml tampón pH4 y pH 7 y 50ml electrolito.

**801010K Conductímetro 1010K 845,00 €**

- Medidor de conductividad con célula de conductividad /ATC - SK10T.
- 50ml de estándar de conductividad (0,01M KCl).

**801010Z Medidor de oxígeno disuelto 1010Z 873,60 €**

- Medidor de oxígeno disuelto con electrodo de oxígeno SZ10T.

**801010T pH-metro - conductímetro y medidor de oxígeno disuelto 1010T 1.182,50 €**

- Medidor de pH, conductividad y oxígeno disuelto
- Electrodo de pH/ATC, célula de conductividad /ATC, electrodo de oxígeno disuelto, 2x50ml tampón pH4 y pH 7, 50ml electrolito y 50ml de estándar de conductividad (0,01M KCl), y electrodo para oxígeno disuelto SZ10T.

**Consort**

Fuentes de electrofresis y pH-metros



● 801010P

### Accesorios

<b>SP20T</b>	Electrodo pH./ATC cuerpo vidrio	<b>174,00 €</b>
<b>SK20T</b>	Célula de conductividad cuerpo vidrio	<b>195,00 €</b>
<b>SZ10T</b>	Electrodo de oxígeno disuelto	<b>319,00 €</b>
<b>SP10T</b>	Electrodo pH./ATC cuerpo epoxi	<b>111,40 €</b>
<b>SK10T</b>	Célula de conductividad cuerpo epoxi	<b>159,50 €</b>





● 51092



**Placas calefactoras RC**

- Estructura de excelente resistencia a ataques químicos y mecánicos, así como a la corrosión en general.
- Temperatura regulable hasta 350°C.
- Diámetro de la placa calefactora: 155mm.
- Regulación independiente en cada puesto con piloto señalizador.

**51092 Placa calefactora de 1 puesto 252,00 €**

- Dimensiones: 190x260x90mm (Ancho x Fondo x Alto).
- Potencia: 750W.
- Peso: 1,7Kg.
- Voltaje: 220-240V/50-60Hz.

● 51081



**51081 Placa calefactora de 2 puestos 601,00 €**

- Dimensiones: 340x160x90mm (Ancho x Fondo x Alto).
- Potencia: 1.500W.
- Peso: 3,3Kg.
- Voltaje: 220-240V/50-60Hz.

**Accesorios**

<b>51171</b>	Adaptador matraces F/redondo 250 ml	<b>81,00 €</b>
<b>51172</b>	Adaptador matraces F/redondo 500 ml	<b>87,00 €</b>
<b>51173</b>	Adaptador matraces F/redondo 1000 ml	<b>124,00 €</b>

● 51093



**51093 Placa calefactora cerámica REC 424,00 €**

- Control por microprocesador.
- Temperatura regulable hasta 540°C.
- Sistema de aviso de seguridad temperatura incorrecta.
- Pantalla LCD para visualizar la temperatura.
- Placa cerámica 200x200mm.
- Dimensiones: 205x96x335mm (Ancho x Fondo x Alto).
- Potencia 800W.
- Peso: 3,15Kg.
- Voltaje: 230V/50-60Hz.

**Placas calefactoras HP con recubrimiento cerámico**

- Placa calefactora con recubrimiento cerámico.
- Temperatura regulable hasta 380°C.
- Uniformidad: diferencia de temperatura inferior al 10%.
- Dimensiones de la placa: 180x180mm. (Ancho x Fondo)
- Voltaje: 230V/50-60Hz.

● 51098



Ref.	Modelo	Dim. placa Ancho x Fondo	Dimensiones Ancho x Fondo x Alto	Peso	Potencia	Importe
<b>51098</b>	Placa HP-20A	180x180mm	206x307x99mm	2,8Kg	600W	<b>324,00 €</b>
<b>51099</b>	Placa HP-30A	260x260mm	286x387x99mm	3,3Kg	1200W	<b>624,00 €</b>

**Accesorios**

<b>51591</b>	Varilla soporte para placa HP-20	<b>18,90 €</b>
<b>51592</b>	Varilla soporte para placa HP-30	<b>29,70 €</b>
<b>51593</b>	Nuez y soporte para sonda de temperatura	<b>39,20 €</b>

● 42834



**Placa calefactora con gran superficie de trabajo HP-LP**

- Control por microprocesador con pantalla digital LCD.
- Uniformidad: diferencia de temperatura inferior al 10%.
- Temperatura regulable hasta 350°C (precisión ±0,3°C).
- Dimensiones de la placa: 620x310mm. (Ancho x Fondo)
- Dimensiones exteriores: 630x370x150mm (Ancho x Fondo x Alto).
- Peso: 16Kg.
- Voltaje: 230V/50-60Hz.

Ref.	Modelo	Dim. placa Ancho x Fondo	Dimensiones Ancho x Fondo x Alto	Peso	Potencia	Importe
<b>42834</b>	Placa HP-LP	620x310mm	630x370x150mm	16Kg	2000W	<b>1.175,00 €</b>

# Placas calefactoras

## 51294 Placa calefactora 300x300mm hasta 400°C

- Control electrónico PID.
- Placa calefactora de aluminio con superficie cerámica de rápido calentamiento y buena uniformidad.
- Control aislado del elemento calefactor.
- Alarma por exceso de temperatura en 10°C.
- Temporizador : 0-9999 minutos.
- Dimensiones placa: 300x300mm (Ancho x Fondo).
- Dimensiones totales: 300x430x190mm (Ancho x Fondo x Alto).
- Potencia: 1600W.
- Peso: 18kg.
- Voltaje: 230V/50-60Hz.



● 51294

## 51296 Placa calefactora 500x300mm hasta 400°C

- Control electrónico PID.
- Placa calefactora de aluminio con superficie cerámica de rápido calentamiento y buena uniformidad.
- Control aislado del elemento calefactor.
- Alarma por exceso de temperatura en 10°C.
- Temporizador : 0-9999 minutos.
- Dimensiones placa: 500x300mm (Ancho x Fondo).
- Dimensiones totales: 500x430x190mm (Ancho x Fondo x Alto).
- Potencia: 2200W.
- Peso: 33kg.
- Voltaje: 230V/50-60Hz.

Referencia	51294	51296
Temperatura	Hasta 400°C	Hasta 400°C
Uniformidad	±3°C	±3°C
Temporizador	0-9999 minutos	0-9999 minutos
Alarma	SI	SI
Dimensiones placa mm (Ancho x Fondo)	300x300	500x300
Dimensiones totales mm (Ancho x Fondo x Alto)	300x430x1290	500x430x190
Peso	18kg	33kg
Importe	478,00 €	735,00 €

## Placas calefactoras para histología

- Diseñadas para un correcto secado de preparaciones con tejidos.
- Control por microprocesador y pantalla digital.
- Provista de raíles para soporte de las preparaciones.
- Permite una inclinación de 10° para un mejor secado de las muestras.
- Los railes pueden ser colocados según las necesidades del usuario.
- Exterior con pintura antimicrobiana, inhibidor de bacterias y virus.
- Placa calefactora en color negro mate para facilitar el contraste.
- Calentamiento ultrarápido.
- Temperatura regulable hasta 95°C.
- Memoria de temperatura para un rápido inicio.
- Referencia 42821 placa mini con temperatura fija de 75°C. Sin varillas soporte.
- Voltaje: 100-230V/50-60Hz.



● 42822



● 42823



● 42821

Referencia	Placa	Dimensiones Ancho x Fondo x Alto	Nº varillas	Importe
42821	Placa 145x145	145x145x65	-	Consultar
42822	Placa 180x450	183x450x85,5	4	Consultar
42823	Placa 280x450	282x450x85,6	6	Consultar

### Accesorios

42822T	Tapa acero inoxidable para 42822	Consultar
42823T	Tapa acero inoxidable para 42823	Consultar



● 52863

## Mantas calefactoras con control de temperatura hasta 450°C WHM

- Estructura de aluminio.
- Con control de temperatura hasta 450°C.
- Incluye varilla soporte de 13mm Øx440mm.
- Modelos bajo demanda de 3, 5, 6, 10 y 20 litros de capacidad.
- Voltaje: 230V/50Hz.

Ref.	Matraz	Ø matraz mm	W	Fondo mm	Exterior ØxH	Importe
52861	100ml	63-66mm	80	40	145x140mm	179,90 €
52862	250ml	83-86mm	140	50	145x140mm	186,00 €
52863	500ml	102-105mm	240	65	190x165mm	219,00 €
52864	1000ml	130-133mm	350	75	190x165mm	224,40 €
52865	2000ml	165-169mm	450	100	270x200mm	285,60 €

Volúmenes de 3000ml, 4000ml, y 5000ml consultar.



● 52873

## Mantas calefactoras con control de temperatura y agitación WHM

- Estructura de aluminio.
- Con control de temperatura hasta 450°C.
- Agitación regulable entre 50 y 750rpm.
- Incluye varilla soporte de 13mm Øx440mm.
- Modelos bajo demanda de 3, 5, 6, 10 y 20 litros de capacidad.
- Voltaje: 230V/50Hz.

Ref.	Matraz	Ø matraz mm	W	Fondo mm	Exterior ØxH	Importe
52871	100ml	63-66mm	80	40	145x140mm	512,00 €
52872	250ml	83-86mm	140	50	145x140mm	512,00 €
52873	500ml	102-105mm	240	65	190x165mm	540,60 €
52874	1000ml	130-133mm	350	75	190x165mm	540,60 €
52875	2000ml	165-169mm	450	100	270x200mm	602,80 €

Volúmenes de 3000ml, 4000ml, y 5000ml consultar.



● 52869

## Batería de mantas calefactoras WHM

- Batería de mantas calefactoras para extracciones (Kjeldahl, Soxhlet y otras).
- Control analógico individual para cada puesto de trabajo.
- Soporte posterior y pinzas de sujeción para extractores de vidrio.
- Juegos de vidrio no incluidos.
- Voltaje: 230V/50-60Hz.

### 52868 Batería de mantas calefactoras WHM de 3 puestos 698,00 €

- 3 mantas para matraces con fondo redondo de 500ml (hasta 102-105mm Ø).
- Profundidad interior de las mantas: 65mm.
- Dimensiones: 550x270x130mm (Ancho x Fondo x Alto).
- Potencia: 720W.

### 52869 Batería de mantas calefactoras WHM de 6 puestos 1.075,00 €

- 6 mantas para matraces f/redondo de 250-300ml (Hasta 83-86mm Ø).
- Profundidad interior de las mantas: 50mm.
- Dimensiones: 800x240x110mm (Ancho x Fondo x Alto).
- Potencia: 840W.



## Matraces

Ver páginas 412 y 413.

# Mantas calefactoras

## Mantas calefactoras analógicas

- Control electrónico PID de temperatura.
- Regulación de temperatura analógica hasta 380°C.
- Exterior en acero pintado.

Referencia	Matraz	Temperatura	Potencia W	Dimensiones ØxH	Importe
<b>52882</b>	100ml	amb ... +380°C	100	200x160mm	<b>64,00 €</b>
<b>52883</b>	250ml	amb ... +380°C	150	200x160mm	<b>68,00 €</b>
<b>52884</b>	500ml	amb ... +380°C	250	200x160mm	<b>76,00 €</b>
<b>52885</b>	1000ml	amb ... +380°C	350	260x200mm	<b>92,00 €</b>
<b>52886</b>	2000ml	amb ... +380°C	450	300x230mm	<b>119,90 €</b>



## Mantas calefactoras digitales

- Control electrónico PID de temperatura.
- Pantalla digital para visualizar la temperatura.
- Regulación de temperatura digital hasta 380°C.
- Exterior en acero pintado.
- Sonda de temperatura externa.

Referencia	Matraz	Temperatura	Potencia W	Dimensiones ØxH	Importe
<b>52887</b>	100ml	amb ... +380°C	100	200x160mm	<b>118,00 €</b>
<b>52888</b>	250ml	amb ... +380°C	150	200x160mm	<b>129,00 €</b>
<b>52889</b>	500ml	amb ... +380°C	250	200x160mm	<b>132,00 €</b>
<b>52890</b>	1000ml	amb ... +380°C	350	260x200mm	<b>140,00 €</b>
<b>52891</b>	2000ml	amb ... +380°C	450	300x230mm	<b>155,90 €</b>



## Mantas calefactoras con agitación magnética

- Control electrónico PID de temperatura.
- Pantalla digital para visualizar la temperatura.
- Regulación de temperatura digital hasta 380°C.
- Exterior en acero pintado.
- Sonda de temperatura externa.
- Agitación magnética regulable hasta 1600rpm.

Referencia	Matraz	Temperatura	Potencia W	Dimensiones ØxH	Importe
<b>52892</b>	100ml	amb ... +380°C	100	200x160mm	<b>151,00 €</b>
<b>52893</b>	250ml	amb ... +380°C	150	200x160mm	<b>160,00 €</b>
<b>52894</b>	500ml	amb ... +380°C	250	200x160mm	<b>169,00 €</b>
<b>52895</b>	1000ml	amb ... +380°C	350	260x200mm	<b>179,00 €</b>
<b>52896</b>	2000ml	amb ... +380°C	450	300x230mm	<b>195,00 €</b>

**Polarímetro**

- A través de mediciones de las rotaciones ópticas de una sustancia podemos analizar su concentración, contenido y pureza.
- Aplicaciones: análisis agroalimentario, análisis de aceites, contenido de azúcar en alimentos, petróleo, antibióticos, industria química,...



● 404

**404 Polarímetro modelo 404 595,00 €**

- Dos escalas de lectura mediante Vernier.
- Rango de medida:  $\pm 180^\circ$  (divisiones  $1^\circ$ ).
- Valor lectura Vernier:  $\pm 0,05^\circ$ .
- Ocular con ajuste de dioptrías.
- Aumentos 4x.
- Longitud máxima de tubos: 220 mm.
- Tubos incluidos: 100 y 200 mm.
- Tiempo de estabilización: 5/10 min.
- Puesta a cero mediante mandos macro y micro.
- Iluminación por lámpara de vapor de sodio (589,44nm).
- Dimensiones: 540x220x380mm (Ancho x Fondo x Alto).
- Peso: 7,6Kg.

**404LED Polarímetro modelo 404 con iluminación LED 755,00 €**

- Mismas características que Ref. 404 con iluminación LED.



● 414

**414 Polarímetro digital WZZ-2 3.598,00 €**

- Control por microprocesador.
- Detección fotoeléctrica de alta sensibilidad.
- Permite trabajar con muestras de baja rotación óptica.
- Realización de la medición 3 veces y cálculo del valor medio.
- Salida RS 232.
- Dos tubos para muestras de 100mm y 200mm incluidos.
- Pantalla digital LCD.
- Rango de medición: de  $-45^\circ$  a  $45^\circ$ .
- Precisión:  $\pm 0,01$  +valor medido  $\times 0,05\%$ .
- Valor mínimo de escala:  $0,002^\circ$ .
- Repetibilidad  $< 0,01^\circ$ .
- Transmitancia mínima de la muestra: 10%.
- Iluminación: LED - 589,4nm.
- Dimensiones: 730x450x370mm (Ancho x Fondo x Alto).
- Peso: 36Kg.



● 418

**418 Polarímetro digital WZZ-2S 3.998,00 €**

- Control por microprocesador.
- Detección fotoeléctrica de alta sensibilidad.
- Medida de la rotación óptica y grado de azúcar.
- Realización de la medición 3 veces y cálculo del valor medio.
- Salida RS 232.
- Dos tubos para muestras de 100mm y 200mm incluidos.
- Pantalla digital LCD.
- Rango de medición: de  $-45^\circ$  a  $+45^\circ$  y  $+120^\circ Z$  a  $-120^\circ Z$ .
- Precisión:  $\pm 0,01$  +valor medido  $\times 0,05\%$  y  $\pm 0,03^\circ Z$ .
- Valor mínimo de escala:  $0,001^\circ$  y  $0,01^\circ Z$ .
- Repetibilidad  $< 0,002^\circ$ .
- Transmitancia mínima de la muestra: 1%.
- Iluminación por lámpara de vapor de sodio - 589,4nm.
- Dimensiones: 730x450x370mm (Ancho x Fondo x Alto).
- Peso: 36Kg.

**Accesorios polarímetro**

<b>4041</b>	Tubo polarímetro 100mm	<b>52,00 €</b>
<b>4042</b>	Tubo polarímetro 200mm	<b>52,00 €</b>
<b>4043</b>	Lámpara vapor sodio para 404	<b>129,00 €</b>
<b>4044</b>	Lámpara vapor sodio para 414-418	<b>129,00 €</b>
<b>4143</b>	Tubo calibración $+5^\circ$	<b>535,00 €</b>
<b>4144</b>	Tubo calibración $-5^\circ$	<b>535,00 €</b>
<b>4145</b>	Tubo calibración $+17^\circ$	<b>535,00 €</b>
<b>4146</b>	Tubo calibración $-17^\circ$	<b>535,00 €</b>
<b>4147</b>	Tubo calibración $+35^\circ$	<b>535,00 €</b>
<b>4148</b>	Tubo calibración $-35^\circ$	<b>535,00 €</b>



# Refractómetros

## Refractómetro de ABBE digital

- Equipo para medir el índice de refracción en sustancias líquidas y sólidas, transparentes y translúcidas así como la concentración de azúcar en °Brix.
- Aplicaciones en la industria alimentaria, farmacéutica, científica, docencia, etc.

### Especificaciones

- Sistema de observación con ocular telescópico y corrector de la dispersión.
- Incluye accesorio para resaltar la línea divisoria entre el área oscura y el área brillante.
- Óptica de gran precisión.
- Corrección automática de la temperatura en °Brix.
- Salida RS232.
- Conexiones para termostatar la muestra a través de un circulador externo.

### Rangos

- Índice de refracción: 1.3000-1.7000nD.
- Precisión:  $\pm 0,0002$ nD.
- °Brix: 0-95% (precisión  $\leq \pm 0,1\%$ ).
- Corrección de la temperatura en °Brix: 15-45°C.

### Estuche de accesorios incluyendo:

- Botellín de monobromo-naftaleno.
- Pieza test de calibración.
- Llave de ajuste.
- 3 lámparas y 3 fusibles.
- Dimensiones: 240x370x470mm (Ancho x Fondo x Alto).
- Peso: 12Kg.

**315 Refractómetro de Abbe digital modelo 315**

**3.119,00 €**



● 315

## Refractómetro de ABBE

- Equipo para medir el índice de refracción en sustancias líquidas y sólidas, transparentes y translúcidas así como la concentración de azúcar en °Brix.
- Aplicaciones en la industria alimentaria, farmacéutica, científica, docencia, etc.

### Especificaciones

- Sistema de observación con ocular telescópico 2x con corrección dióptrica.
- Escala con luz natural.
- Termómetro digital: 0-70°C para temperatura de la muestra.
- Conexiones para termostatar la muestra a través de un circulador externo.

### Rangos

- Índice de refracción: 1.3000-1.7000nD.
- Precisión:  $\pm 0,0005$ nD.
- °Brix: 0-95% (precisión  $\leq \pm 0,25\%$ ).
- Incluye: pieza de test de calibración, monobromo-naftaleno y llave de ajuste.
- Dimensiones: 100x240x200mm (Ancho x Fondo x Alto).
- Peso: 2,6Kg.

**326 Refractómetro de Abbe modelo 326**

**666,50 €**



● 326

## Refractómetros de mano con escala en °Brix

- Con escala en °Brix.
- Calibración con agua destilada.
- Dimensiones aproximadas: 170x32x32mm (Ancho x Fondo x Alto).
- Peso: 128g.
- Incluye: estuche, pipeta Pasteur, destornillador de ajuste y paño para limpieza.
- Compensación automática de temperatura (10-30°C) o sin ella.
- Ocular con ajuste de dioptrías.

Referencia	° Brix	Precisión	C.A.T.	Importe
<b>331</b>	0-10%	0,1%	No	<b>55,00 €</b>
<b>341</b>	0-10%	0,1%	Si	<b>57,00 €</b>
<b>332</b>	0-18%	0,1%	No	<b>55,00 €</b>
<b>342</b>	0-18%	0,1%	Si	<b>57,00 €</b>
<b>345</b>	0-20%	0,1%	Si	<b>55,00 €</b>
<b>301</b>	0-32%	0,2%	No	<b>57,00 €</b>
<b>343</b>	0-32%	0,2%	Si	<b>55,00 €</b>
<b>351</b>	0-50%	0,5%	Si	<b>57,00 €</b>
<b>302</b>	28-62%	0,2%	No	<b>55,00 €</b>
<b>335</b>	45-82%	0,5%	No	<b>57,00 €</b>
<b>352</b>	0-80%	0,5%	No	<b>68,00 €</b>
<b>354</b>	0-90%	0,5%	No	<b>68,00 €</b>
<b>336</b>	58-90% 38-43%Be 12-27%Agua	0,5%Brix 0,5 Be 1% Agua	Si	<b>68,00 €</b>

● 301



● 343LED

## Refractómetros de mano con escala en °Brix, iluminación LED

Referencia	° Brix	Precisión	C.A.T.	Importe
<b>345LED</b>	0-20%	0,1%	Si	<b>80,00 €</b>
<b>343LED</b>	0-32%	0,2%	Si	<b>80,00 €</b>
<b>351LED</b>	0-50%	0,5%	Si	<b>80,00 €</b>
<b>352LED</b>	0-80%	0,5%	No	<b>98,00 €</b>
<b>354LED</b>	0-90%	0,5%	No	<b>98,00 €</b>

Aplicaciones	Concentraciones
Tomates, zumos diluidos	0-10%
Zumos, bebidas no alcohólicas	0-20%
Zumos de frutas, bebidas lácteas	0-32%
Soluciones concentradas en azúcar	0-50%
Zumos concentrados, mermeladas, etc	28-62%
Leche condensada, caramelo líquido, etc	40-82%
Miel	58-92%
Miel	58-95%-38-43° Baume-12-27% agua
Todo tipo de sustancia	0-80%
Todo tipo de sustancia	0-90%

## Refractómetros clínicos

- Refractómetros clínicos de mano con 3 escalas:
- Proteínas en suero: 0-12 g/dl.
- Peso específico de la orina: 1.000-1.050 sg.
- Índice de refracción: 1.333 -1.360nD.
- Modelo 314, especialmente indicado para análisis de orina en perros y gatos.

Referencia	Medida	Escala	Precisión	CAT	Importe
<b>305</b>	Proteínas suero Densidad orina Ind. Refracción	0-12 g/dl 1000-1050sg 1,333-1,360nD	0,2 g/dl 0,002sg 0,0005nD	No	<b>53,00 €</b>
<b>314</b>	Proteínas suero Densidad orina Ind. Refracción	0-12 g/dl 1000-1050sg 1,333-1,360nD	0,2 g/dl 0,002sg 0,0005nD	Si	<b>57,00 €</b>
<b>314DOGCAT</b>	Proteínas suero Densidad orina Dog Densidad orina Cat	2-14 g/dl 1000-1060sg 1000-1060sg	0,2 g/dl 0,002sg 0,0005nD	Si	<b>68,00 €</b>

● 314



● 314LED

## Refractómetros clínicos de mano iluminación LED

Referencia	Importe
<b>314LED</b> Refractómetro clínico	<b>70,00 €</b>
<b>314DOGCATLED</b> Refractómetro clínico	<b>80,00 €</b>

# Refractómetros

## Refractómetros 0-90% BRIX

### Refractómetro 0-90% °Brix con 3 escalas modelo 333

- Gran cantidad de aplicaciones.
- Escalas: 0-42°Brix - 42-71°Brix y 71-90°Brix.
- Resolución: 0,005.

### Refractómetro 0-90% °Brix con 1 escala modelo 354

- Escalas: 0-90°Brix. Modelo LED con iluminación.

Referencia	° Brix	Precisión	Nº escalas	CAT	Importe
<b>333</b>	0-90%	0,2%	3	No	<b>398,00 €</b>
<b>354</b>	0-90%	0,5%	1	No	<b>68,00 €</b>
<b>354LED</b>	0-90%	0,5%	1	No	<b>98,00 €</b>



● 354

## Refractómetros de mano para salinidad

- Refractómetros para concentraciones de sal en agua de mar, alimentos, etc.
- Calibración con agua destilada.
- Dimensiones aproximadas Ancho x Fondo x Alto: 170x32x32mm.
- Peso: 128g.
- Dos modelos: 0-100‰ y 0-28‰.

Referencia	Medida	Escala	Precisión	CAT	Importe
<b>317</b>	Sal	0-100‰	1‰	Si	<b>70,00 €</b>
<b>308</b>	Peso específico Sal	1000-1070	0,001seg	No	<b>60,00 €</b>



● 317

## Refractómetros para alcohol en zumos, vinos y cerveza

- Para medir el alcohol probable en mosto de uva, vinos y cerveza (ref. 349).
- Para estimar el grado de maduración de la uva.
- Calibración con agua destilada.

Referencia	Medida	Escala	Precisión	CAT	Importe
<b>339</b>	Alcohol probable °Baumé	0-25% 0-20°	0,20% 0,2°	No	<b>54,00 €</b>
<b>346</b>	Alcohol probable °Baumé °Brix	0-25% 0-20° 0-40%	0,20% 0,2° 0,20%	Si	<b>62,00 €</b>
<b>362</b>	°Oe KMW Babo Mash Sacch	0-140° 0-25° 0-32%	1°Oe 0,2° 0,20%	Si	<b>68,00 €</b>
<b>349</b>	Brix Peso específico	0-32% 1000-1130	0,20% 0,001seg	Si	<b>70,00 €</b>



## Refractómetros digitales de mano

- Refractómetros electrónicos con pantalla digital.
- Calibración con agua destilada.
- Medición simultánea de la temperatura en °C o °F.
- Compensación automática de temperatura (10-40°C).
- Indicador de carga de batería.
- Batería 9V incluida.
- Volumen de muestra: 100µl.
- Rango de medición: 0-85°Brix (precisión 0,2%).
- Rango de temperatura: 0-80°C (precisión: 0,3°C).
- Dimensiones Ancho x Fondo x Alto: 192x102x67mm.
- Peso: 420g.

Referencia	Medida	Escala	Precisión	CAT	Importe
<b>871</b>	°Brix	0-85%	0,2%Brix/0,3°C	10-40°	<b>279,00 €</b>
<b>872</b>	Fructosa	0-85%	±2%	10-40°	<b>279,00 €</b>
<b>873</b>	Glucosa	0-85%	±2%	10-40°	<b>279,00 €</b>







# **Material fungible de laboratorio**

### Archivadores de cassettes y bloques de parafina

Ver páginas 250 a 253.



- Archivadores metálicos.
- Archivadores de plástico.
- Archivadores de cartón

### Archivadores de portaobjetos

Ver páginas 251 a 255.



- Archivadores metálicos.
- Archivadores de plástico.
- Archivadores de cartón

### Macrotecas para preparaciones y bloques de parafina

Ver página 253.



### Cajas para portaobjetos

Ver página 255.



### Cajas de envío postal para preparaciones

Ver página 255.



**Archivadores para congeladores y ultracongeladores**

Ver páginas 236-237.

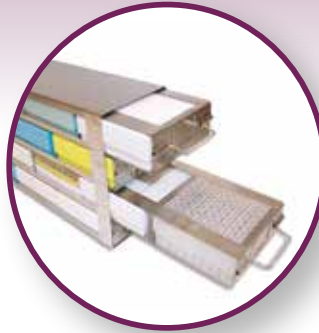

**Gradillas de plástico para microtubos 0,2ml, 1,5ml y 2ml**

Ver páginas 228 a 232.



**Gradillas de plástico para tubos 5ml, 10ml, 15ml y 50ml**

Ver páginas 224 a 227 y 231 y 232.



**Gradillas refrigeradas**

Ver página 234.



**Gradillas de cartón para tubos y microtubos**

Ver páginas 225 y 228.



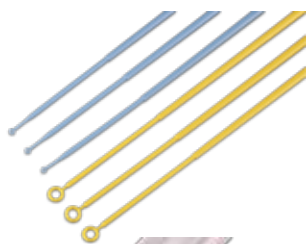

● 106411



● 106412

### Asas de siembra estériles

- Para un rayado uniforme y suave sin dañar la superficie del gel.
- Mango poligonal que permite la orientación.
- Mango flexible.
- Asas estériles en bolsas de 20 unidades.

Referencia	Volumen	Color	Ud/Caja	€/Caja
106001	1µl	Cristal	3000 (150x20)	144,00 €
106001XL	1µl	Cristal	9000 (450x20)	399,80 €
106002	10µl	Azul	3000 (150x20)	144,00 €
106002XL	10µl	Azul	9000 (450x20)	399,80 €

### Asas de siembra estériles en bolsa unitaria

- Para un rayado uniforme y suave sin dañar la superficie del gel.
- Mango poligonal que permite la orientación.
- Mango flexible.
- Asas estériles en bolsa unitaria.

Referencia	Descripción	Ud/Caja	€/Caja
106411	Asa de siembra estéril individual 1 µl	C/400 (400x1)	28,00 €
106412	Asa de siembra estéril individual 10 µl	C/400 (400x1)	28,00 €

### Espátulas para siembra estériles en forma de L

- Diseñadas para cultivos en agar.
- Estériles en bolsa individual.
- Fabricadas en poliestireno.

Ref.	Descripción	Color	Ud/Caja	€/Caja
651010	Espátulas L estériles en bolsas de 50	Naranja	C/500	60,90 €
651011	Espátulas L estériles bolsa individual	Naranja	C/500	71,55 €
711001	Espátulas L estériles bolsa individual	Blanco	C/200	29,00 €
711001XL	Espátulas L estériles bolsa individual	Blanco	C/2000	198,00 €



● 106334



● 106340

### 106334 Espátulas Drigalski en vidrio

- Para distribución uniforme de suspensiones bacteriológicas.
- En vidrio borosilicato 145x50x5mm.
- Presentación: caja 10 unidades.

### 106340 Espátulas Drigalski en acero inoxidable

- Para distribución uniforme de suspensiones bacteriológicas.
- En acero inoxidable 203x33x4mm.
- Presentación: unitario

Referencia	Espatula	Ud/Caja	€/Caja
106334	Vidrio	10	33,90 €
106340	Inoxidable	1	16,50 €

Asas en platino de 1,3 o 5mm Ø (consultar)

### Mango de Kolle

- Longitud 200mm.
- Permite trabajar con asas, agujas o lancetas.

Referencia	Descripción	Ud/Caja	€/Caja
920007	Mango de Kolle	1	4,70 €
920008	Asa de 2,5µl de 50mm	50	15,00 €
920009	Lanceta para mango Kolle	50	18,00 €
920010	Aguja para mango de Kolle	50	15,00 €

● 920009

● 920010

● 920008

● 920007



### Espátula-cuchara de polietileno alta densidad

Referencia	Capacidad	Largo total	Largo útil	Ud/Caja	€/Caja
139510	90ml	180mm	125mm	1	1,82 €
139511	250ml	240mm	155mm	1	2,00 €
139512	600ml	300mm	195mm	1	2,30 €
139513	1100ml	360mm	240mm	1	3,10 €



### Cuchara desechable para pesada

- Elimina la necesidad de bandejas y papeles para pesar.
- Fabricada en polipropileno antiestático y resistente al agua.
- Recubierta para resistir polvos, geles y semisólidos.

Referencia	Dimensiones	Color	Ud/Caja	€/Caja
117526	127x90mm	Blanco	100	27,90 €
117527	127x90mm	Negro	100	39,00 €
117528	127x63mm	Blanco	100	29,70 €
117529	127x63mm	Negro	100	39,00 €



### Espátulas desechables "smartSpatula"

- Diseñadas para encajar en tubos de 0,2ml, 0,5ml, 1,5ml, 15ml y 50ml.
- Desechables y fabricadas en polipropileno virgen.
- Autoclavables y permite trabajar con muestras en LN2.
- Para dispensador polvos o sólidos blandos.

Referencia	Dimensiones	Tubos	Ud/Caja	€/Caja
117523	140x4mm	0,2 y 0,5ml	300	46,60 €
117524	210x7mm	1,5 y 15ml	300	65,82 €
117525	310x10mm	50ml	150	72,99 €

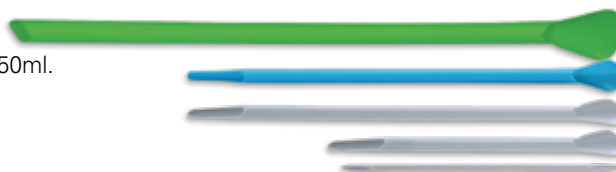

### Espátulas de laboratorio

- Fabricadas en nylon con fibra de vidrio.
- Conforme DIN 12890, con excelente resistencia química.
- Autoclavables.
- Adecuado para contacto con alimentos.

Referencia	Tipo	Largo	Ud/Caja	€/Caja
902201	Espátula-espátula	180mm	10	10,80 €
902202	Espátula-espátula	210mm	10	11,90 €
902203	Espátula-cuchara	180mm	10	15,10 €
902204	Espátula-cuchara	210mm	10	15,60 €



### GOSELIN™



● 107130



● 107129



● 107140

● 107141



### Bolsas para autoclave

- Bolsas para autoclave fabricadas en polipropileno.
- Dos versiones, ambas autoclavables hasta 134°C
  - En polipropileno color natural.
  - En polipropileno transparente impresa con símbolo Biohazard.
- Espesor de 40µm.
- Para autoclavar placas Petri, tubos, contenedores de desecho, etc.

Referencia	Litros	Medidas Ancho x Alto	Impresa	Ud/Caja	€/Caja
107125	3	255x400mm	No	500	93,30 €
107127	9	300x500mm	No	500	95,50 €
107129	14	400x600mm	No	500	167,70 €
107131	21	400x780mm	No	500	220,00 €
107133	33	600x780mm	No	500	237,00 €

### Bolsas para transporte de muestras biológicas

- Fabricadas en polietileno con doble bolsa.
- Bolsa principal para contenido de tubos con muestras y bolsa para contener documentación.
- Logo "Biohazard" impreso.
- Cierres a presión tipo minigrip.

Referencia	Bolsa	Dimensiones Ancho x Alto	Ud/Caja	€/Caja
107140	Transparente	160x170mm	2.500	176,00 €
107141	Transparente con bolsa amarilla	160x170mm	2.500	184,00 €
107142	Transparente	200x290mm	1.000	239,00 €
107143	Transparente	300x350mm	1.000	339,00 €

### Bolsas para transportes de muestras biológicas con cierre de seguridad

- Fabricadas en polietileno de baja densidad.
- Con cierre seguro a prueba de manipulaciones y fugas.
- Doble bolsa, una para el contenido de tubos con muestras con cierre adhesivo y un segundo compartimento para documentación.
- Una vez abierta la bolsa no puede volver a cerrarse.
- Logo "Biohazard" impreso.

Referencia	Bolsa	Dimensiones Ancho x Alto	Ud/Caja	€/Caja
107148	Bolsa seguridad	190x315mm	1.000	221,00 €
107149	Bolsa seguridad	290x390mm	1.000	385,00 €

### Bolsas para transporte de muestras con cierre ZIP

- Fabricadas en polietileno de baja densidad transparente.
- Cierre zip por presión, hermético.
- Grado alimentario.

Referencia	Medidas Ancho x Alto	Ud/Caja	€/Caja
107110	100x150mm	1000	34,80 €
107111	120x170mm	1000	55,00 €
107121	160x220mm	1000	79,00 €
107122	180x250mm	1000	87,00 €
107113	230x320mm	1000	134,00 €
107114	300x400mm	1300	213,00 €

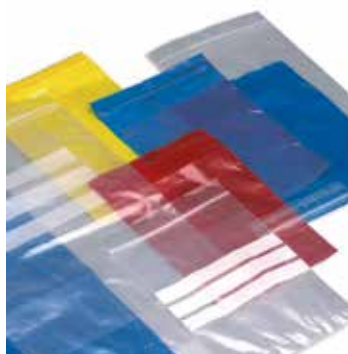

# Material fungible de laboratorio

## Bolsas y contenedores

### Bolsas de transporte con cierre metálico

- Bolsas con cierre de acero inoxidable.
- Fabricadas en polietileno reforzado.
- Para transporte y sellado de muestras.

Referencia	Volumen	Medidas Ancho x Alto	Ud/Caja	€/Caja
107171	60ml	76x127mm	500	76,70 €
107172	120ml	76x178mm	500	86,60 €
107173	540ml	114x229mm	500	160,00 €
107174	720ml	140x229mm	500	252,00 €
107175	810ml	114x304mm	500	245,50 €
107176	1080ml	114x381mm	500	270,90 €
107177	1260ml	140x381mm	500	329,00 €
107178	1650ml	180x300mm	500	391,00 €



### Bolsas plástico para desechos biopeligrosos

- Bolsa de plástico para materiales que requieran una previa esterilización antes de su desecho.
- Señalización en español / inglés.
- Con indicador de color cuando se autoclavan.
- Autoclavables a 121°C.
- Soporte de acero autoclavable.
- Dimensiones de la bolsa: 215x300mm (Ancho x Alto).
- Dimensiones del soporte: 130x90x210mm (Ancho x Fondo x Alto).

Ref.	Descripción	Ud/Caja	€/Caja
107101	Bolsa plástico desechos	500	131,50 €
107106	Soporte metálico para bolsas ref. 107101	1	28,70 €



### Contenedor para desecho de hojas de bisturí BladeFlask

- Capacidad para 100 hojas de bisturí con cierre automático al alcanzar la capacidad máxima.
- Contador para almacenar hasta 100 cuchillas.
- Dimensiones: 110x90x140mm (Ancho x Fondo x Alto).
- Peso: 250g.

Referencia	Descripción	Uds/Caja	€/Caja
167828	Contenedor de seguridad BladeFlask	1	35,50 €
167829	Soporte de pared para BladeFlask	1	7,90 €



● 167828

### Contenedores para desechos biopeligrosos

- Para material punzante y residuos biológicos.
- Conforme a la norma NF X 30-500 y BS 7320.
- Fabricados en polipropileno resistente a la perforación.
- Doble sistema de cierre: temporal y definitivo.
- Nivel indicador de llenado máximo.
- Autoclavable 134°C durante 18 min.

Referencia	Volumen	Medidas mm Ancho x Fondo x Alto	Ud/Caja	€/Caja
107250	400ml	123x62x165mm	70	275,00 €
107251	2.000ml	145x145x193mm	60	172,80 €
107252	3.000ml	167x167x225mm	50	169,00 €
107253	3.000ml	155x155x220mm	40	136,80 €
107254	5.000ml	220x220x210mm	40	201,50 €
107255	10.000ml	220x220x350mm	30	191,50 €



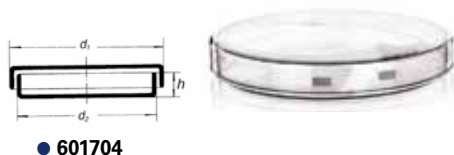
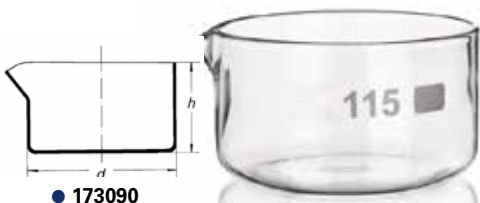

### Cápsulas de evaporación de vidrio fondo plano

- Con pico y fondo plano, según DIN 12336.

Referencia	Capacidad	ØxAlto	Ud/Caja	€/Caja
179060	60ml	60x30mm	1	9,18 €
179090	90ml	80x45mm	1	13,00 €
179170	170ml	95x55mm	1	14,70 €

### Cristalizadores de vidrio

- Cristalizadores de vidrio con pico.

Referencia	Capacidad	ØxAlto	Ud/Caja	€/Caja
173060	80ml	60x40mm	10	31,50 €
173090	200ml	90x45mm	8	35,00 €
173100	300ml	100x50mm	6	31,60 €
173125	600ml	125x63mm	2	12,00 €
173150	1000ml	150x75mm	2	24,00 €
173180	2000ml	180x90mm	1	14,80 €

### Cajas Petri de vidrio

- Fabricadas en vidrio borosilicato.

Referencia	Dimensiones Ø	Ud/Caja	€/Caja
601702	60mm	12	12,40 €
601703	90mm	12	16,60 €
601704	100mm	12	21,00 €
601705	150mm	6	39,80 €

### Cápsulas de evaporación forma baja con pico en PTFE

- Utilizables hasta 280°C.
- Acabado interno liso.
- Químicamente inerte.

Referencia	Volumen	Ø x Alto	Ud/Caja	€/Caja
902101	50ml	82x15mm	1	20,00 €
902102	100ml	102x20mm	1	28,60 €
902103	180ml	130x22mm	1	39,50 €
902104	350ml	132x36mm	1	55,70 €
902105	400ml	136x40mm	1	63,00 €

### Cápsulas de evaporación forma alta con pico en PTFE

- Utilizables hasta 280°C.
- Acabado interno liso.
- Químicamente inerte.

Referencia	Volumen	Ø x Alto	Ud/Caja	€/Caja
902106	50ml	50x40mm	1	17,98 €
902107	100ml	64x50mm	1	24,49 €
902108	250ml	97x50mm	1	33,39 €
902109	350ml	100x60mm	1	46,77 €

### Vidrio de reloj de PTFE

- Utilizables hasta 280°C.
- Acabado interno liso.
- Químicamente inerte.
- Usados para cubrir vasos de precipitados en digestiones.

Referencia	Volumen	Dimensiones Ø	Ud/Caja	€/Caja
902110	25ml	40mm	1	4,75 €
902111	50ml	50mm	1	5,10 €
902112	100ml	65mm	1	5,60 €
902113	150ml	75mm	1	6,10 €
902114	250ml	80mm	1	6,30 €
902115	500ml	100mm	1	8,75 €
902116	1000ml	125mm	1	13,58 €
902117	2000ml	150mm	1	21,23 €



# Material fungible de laboratorio

## Cestos

### Cestos para placas Petri

- Fabricado en acero inoxidable de peso ligero.
- Capacidad de 30 Placas Petri hasta 90mm Ø.
- Dimensiones: 340x110x380mm (Ancho x Fondo x Alto).

Referencia	Descripción	Dimensiones Alto x Fondo x Ancho	Importe
<b>671730</b>	Cesto para placas Petri de 90mm	340x110x380mm	<b>29,50 €</b>



● 671730

### Cestos rectangulares para placas Petri

Referencia	Descripción	Dimensiones Alto x Fondo x Ancho	Importe
<b>671731</b>	Cesto para 36 placas Petri Ø 65mm	305x220x130mm	<b>123,00 €</b>
<b>671737</b>	Cesto para 36 placas Petri Ø 90mm	375x255x130mm	<b>123,00 €</b>
<b>671738</b>	Cesto para 16 placas Petri Ø 140-150mm	380x355x130mm	<b>201,00 €</b>



● 671731

### 64028 Cestillo con asa para frascos

**42,90 €**

- Fabricado en acero inoxidable con asa.
- Capacidad: 6 frascos hasta 75mm Ø.
- Dimensiones: 290x185x235mm (Ancho x Fondo x Alto).



● 64028

### Cestos de plástico para frascos

- Fabricados en polipropileno.
- Con asa.

Referencia	Descripción	Dimensiones Ancho x Fondo x Alto	Importe
<b>992240</b>	Cesto PP para 6 frascos hasta 90mm Ø	320x300x200mm	<b>8,00 €</b>
<b>992241</b>	Cesto PP para 4 frascos hasta 110mm Ø	310x300x270mm	<b>11,55 €</b>



### Cestos para autoclaves

- Fabricados en acero inoxidable.
- Excelente resistencia química.
- Con asa.

Referencia	Dimensiones Ø x Alto	Uds/Caja	€/Caja
<b>671732</b>	210x180mm	1	<b>32,80 €</b>
<b>671734</b>	240x180mm	1	<b>35,50 €</b>
<b>671736</b>	300x200mm	1	<b>48,00 €</b>



● 671734

● 671732

● 671736

### Gradillas para frascos de muestras y contenedores de orina

- Fabricadas en acero inoxidable.
- Autoclavable a 121°C y resistente a la corrosión.
- Compatible con contenedores de muestras y de orina.

Referencia	Capacidad contenedores	Volumen contenedores	Disposición	Uds/Caja	Importe
<b>33021</b>	12 hasta 40mmØ	Hasta 50ml	2x6	1	<b>28,80 €</b>
<b>33022</b>	32 hasta 40mmØ	Hasta 50ml	4x8	1	<b>39,90 €</b>
<b>33023</b>	12 hasta 50mmØ	Hasta 60ml	3x4	1	<b>31,50 €</b>
<b>33024</b>	24 hasta 50mmØ	Hasta 60ml	4x6	1	<b>39,90 €</b>



## Bidones en polietileno de alta densidad

- Polietileno de alta densidad translúcido.
- Tapón a rosca sin fugas.
- Graduado, con asa.

Referencia	Capacidad	Dimensiones Ancho x Fondo x Alto	Boca	Ud/Caja	€/Caja
<b>106777</b>	2,5 litros	180x105x220mm	26mm Ø	1	<b>4,66 €</b>
<b>106777XL</b>	2,5 litros	180x105x220mm	26mm Ø	36	<b>144,70 €</b>
<b>106778</b>	5 litros	184x129x292mm	32mm Ø	1	<b>4,73 €</b>
<b>106778XL</b>	5 litros	184x129x292mm	32mm Ø	18	<b>73,90 €</b>
<b>106779</b>	10 litros	217x174x372mm	45mm Ø	1	<b>10,05 €</b>
<b>106779XL</b>	10 litros	217x174x372mm	45mm Ø	9	<b>78,50 €</b>

## Bidones polietileno de alta densidad estériles

- Polietileno de alta densidad translúcido.
- Tapón a rosca sin fugas.
- Graduado, con asa.

### Bidones estériles

Referencia	Capacidad	Dimensiones Ancho x Fondo x Alto	Boca	Ud/Caja	€/Caja
<b>106777STXL</b>	2,5 litros	180x105x220mm	26mm Ø	36	<b>197,64 €</b>
<b>106778STXL</b>	5 litros	184x129x292mm	32mm Ø	18	<b>139,00 €</b>
<b>106779STXL</b>	10 litros	217x174x372mm	45mm Ø	9	<b>108,00 €</b>

## Bidones en polietileno de alta densidad

- Color neutro y apto para uso alimentario.
- Tapón con precinto de seguridad.

Referencia	Volumen	Dimensiones Ancho x Fondo x Alto	Boca	Ud/Caja	€/Caja
<b>902070</b>	1 litro	69x118x183mm	21mm	1	<b>2,90 €</b>
<b>902071</b>	2 litros	79x143x235mm	21mm	1	<b>3,50 €</b>
<b>902072</b>	3 litros	95x160x260mm	21mm	1	<b>5,50 €</b>

## Bidones en polietileno de alta densidad

- Color neutro y apto para uso alimentario.
- Tapón interior y asa resistente.
- Orificios en la tapa para sello de garantía.

Referencia	Volumen	Dimensiones Ø x Alto	Boca	Ud/Caja	€/Caja
<b>902060</b>	5 litros	167x350mm	85mm	1	<b>9,90 €</b>
<b>902061</b>	10 litros	210x420mm	100mm	1	<b>14,00 €</b>
<b>902062</b>	20 litros	265x500mm	130mm	1	<b>26,00 €</b>
<b>902063</b>	25 litros	275x570mm	130mm	1	<b>33,00 €</b>

## Bidones apilables de polietileno alta densidad

- Color neutro y apto para uso alimentario.
- Tapón con junta y precinto de seguridad.
- Tapón interior.

Referencia	Volumen	Dimensiones Ancho x Fondo x Alto	Boca	Ud/Caja	€/Caja
<b>902065</b>	5 litros	163x187x236mm	45mm	1	<b>4,90 €</b>
<b>902066</b>	10 litros	187x227x320mm	45mm	1	<b>7,00 €</b>
<b>902067</b>	20 litros	236x288x380mm	45mm	1	<b>13,00 €</b>
<b>902068</b>	25 litros	245x295x468mm	45mm	1	<b>17,00 €</b>



● 106779



● 106778

● 106777STXL



● 902070



● 902060



● 902065

# Material fungible de laboratorio

## Bidones

### Bidones con grifo incluido

- Polietileno de alta densidad.
- Color neutro y apto para uso alimentario.
- Grifo incluido de perfecto sellado 3/4" de 9mm.
- Con asa.

Referencia	Volumen	Dimensiones Ø x Alto	Boca	Ud/Caja	€/Caja
<b>106790</b>	5 litros	167x355mm	51mm	1	<b>15,00 €</b>
<b>106791</b>	10 litros	212x430mm	51mm	1	<b>19,00 €</b>
<b>106794</b>	Grifo de repuesto				<b>3,50 €</b>

### Bidones con grifo incluido

- Polietileno de alta densidad.
- Color neutro y apto para uso alimentario.
- Grifo incluido de perfecto sellado 3/4" de 9mm.
- Con dos asas.

Referencia	Volumen	Dimensiones Ø x Alto	Boca	Ud/Caja	€/Caja
<b>106792</b>	25 litros	275x580mm	80mm	1	<b>43,50 €</b>
<b>106793</b>	50 litros	350x715mm	80mm	1	<b>63,90 €</b>
<b>106794</b>	Grifo de repuesto				<b>3,50 €</b>

### Bidones con grifo

- Polietileno de alta densidad.
- Color neutro y apto para uso alimentario.
- Tapón con precinto y grifo incluido.

Referencia	Volumen	Dimensiones Ancho x Fondo x Alto	Boca	Ud/Caja	€/Caja
<b>106797</b>	10 litros	150x250x360mm	44mm	1	<b>12,00 €</b>
<b>106798</b>	20 litros	180x320x450mm	46mm	1	<b>23,00 €</b>

### Bidones con grifo y boca ancha

- Polietileno de alta densidad.
- Color neutro y apto para uso alimentario.
- Grifo incluido de perfecto sellado 3/4" de 9mm.

Referencia	Volumen	Dimensiones Ø x Alto	Boca	Ud/Caja	€/Caja
<b>106796</b>	30 litros	380x440mm	250mm	1	<b>52,00 €</b>
<b>106795</b>	50 litros	380x650mm	250mm	1	<b>79,70 €</b>
<b>106799</b>	100 litros	450x800mm	250mm	1	<b>122,50 €</b>
<b>106794</b>	Grifo de repuesto				<b>3,50 €</b>

### Bidones para residuos

- Fabricador el polietileno de alta densidad en color negro.
- Modelos con flotador para control de nivel (SC108042 y SC108043).
- Permite incorporar embudos de seguridad (ver página 393).

Referencia	Volumen	Dimensiones Ancho x Fondo x Alto	Sensor Nivel	Boca	Ud/ Caja	€/Caja
<b>SC108042</b>	10 litros	185x290x265mm	Si	S60/61	1	<b>159,80 €</b>
<b>SC107953</b>	10 litros	185x290x265mm	No	S60/61	1	<b>93,10 €</b>
<b>SC108043</b>	20 litros	185x290x500mm	Si	S60/61	1	<b>213,45 €</b>
<b>SC108027</b>	20 litros	185x290x500mm	No	S60/61	1	<b>107,80 €</b>



● 106791



● 106797



● 106796



● SC108042



● SC107953



● AP2050



● 102120



● 102125



● AP2442/SG



● 101507

### Contenedores de muestras de 60ml tapa a rosca

- Fabricados en polipropileno.
- Tapa de polietileno de color rojo.
- Con graduación cada 10ml hasta 60ml.
- Con zona para escritura.
- Versión estéril envasados en bolsa unitaria.

Referencia	Descripción	Dimensiones Ø x Alto	Estéril	Ud/Caja	€/Caja
<b>AP2450</b>	Contenedor de 60ml graduado	38x65mm	No	1000	<b>72,00 €</b>
<b>AP2050</b>	Contenedor de 60ml graduado	35x70mm	No	500	<b>42,00 €</b>
<b>AP2050SG</b>	Contenedor de 60ml graduado	35x70mm	Si	600	<b>65,80 €</b>

### Contenedores de orina de 150ml tapa a rosca

- Contenedores de polipropileno de 150ml con tapa a rosca.
- Formato estéril o aséptico.
- Presentado en bolsa unitaria.

Referencia	Descripción	Dimensiones Ø x Alto	Ud/Caja	€/Caja
<b>102120</b>	Contenedor 150ml	58x72mm	400	<b>39,00 €</b>
<b>102121</b>	Contenedor 150ml aséptico unitario	58x72mm	250	<b>33,20 €</b>
<b>102122</b>	Contenedor 150ml estéril unitario	58x72mm	250	<b>35,80 €</b>

### Contenedores de muestras de 180ml, estériles con tapa a rosca

- Contenedores de polipropileno de 180ml con tapa a rosca.
- Formato estéril.
- Presentado en bolsa unitaria.

Referencia	Descripción	Dimensiones Ø x Alto	Ud/Caja	€/Caja
<b>102125</b>	Contenedor 180ml estéril, unitario	52x102mm	200	<b>119,60 €</b>

### Contenedores con cucharilla de 60ml tapa a rosca, estériles

- Contenedores de polipropileno de 60ml con tapa a rosca.
- Contenedores estériles.
- Presentado en bolsa unitaria.

Referencia	Descripción	Dimensiones Ø x Alto	Ud/Caja	€/Caja
<b>AP2442/SG</b>	Contenedor 60ml estéril con cucharilla	38x65mm	400	<b>75,60 €</b>

### Contenedores con tapa rosca a prueba de fugas

- Diseñado para contener muestras histológicas.
- Fabricados en polipropileno translúcido.
- Buena resistencia química y a la temperatura.
- Sin fuga de muestra (Test 95kPa).

Referencia	Descripción	Dimensiones Ø x Alto	Ud/Caja	€/Caja
<b>101507</b>	Contenedor 30ml	Ø37x44mm	500	<b>69,90 €</b>
<b>101407</b>	Contenedor 80ml	Ø50x61mm	500	<b>79,90 €</b>

### Cubetas

Cubetas para transporte de contenedores ver página 385.





# Material fungible de laboratorio

## Contenedores de muestras

### Contenedores de transporte para muestras patológicas

- Fabricados en polipropileno.
- Tapón a rosca hermético en PEHD.
- Base estable con faldón y fondo redondeado para ayudar a extraer las muestras pequeñas.
- Graduación triple.
- Cada recipiente puede ser contenido en el recipiente inmediatamente superior (20ml en 35ml, 35ml en 50ml, etc.) consiguiendo una protección extra, ante cualquier incidencia.

Referencia	Volumen	Alto x Ø	Ud/Caja	€/Caja
100850	20ml	48x31mm	1000	112,00 €
100851	35ml	55x39mm	500	74,00 €
100852	50ml	74x39mm	500	82,00 €
100853	100ml	80x48mm	250	64,00 €



### Contenedores para envío de muestras

- Conforme DIN EN 829 (modelos impresos).
- Óptima protección por el diseño cilíndrico.
- Papel absorbente interior.
- Modelos impresos con símbolo Biohazard visible.
- Modelo 44/114, entre otros ejemplos para medios cultivo tipo Uricult.
- Contenedores y tapones deben solicitarse por separado.
- Fabricados en polipropileno y los tapones en HDPE.

Referencia	Modelo	Alto x Ømm	Ud/Caja	€/Caja
100860	40ml	85x30mm	500	61,60 €
100861	40ml-impreso	85x30mm	500	216,00 €
100862	60ml	126x30mm	300	54,20 €
100863	60ml-impreso	126x30mm	300	169,00 €
100864	120ml	114x44mm	250	54,50 €
100865	120ml-impreso	114x44mm	250	173,00 €
100866	Tapón para 40ml		500	28,50 €
100867	Tapón para 60ml		300	24,60 €
100868	Tapón para 120ml		250	24,80 €



**Bolsas de transporte**  
Ver páginas 320 y 368



**Cajita para envío portaobjetos**  
Ver página 255.

### 120052 DuraPorter - Caja para transporte de muestras con asa 139,50 €

- Segura, limpia y visible.
- Fabricada en policarbonato.
- Autoclavable.
- Permite incluir gradillas para tubos de 13 y 16mm Ø.
- Tapa con apertura total de 180°.
- Junta de silicona para cierre hermético y 3 posiciones de cierre.
- Dimensiones: 380x196x160mm (Ancho x Fondo x Alto).



### Contenedores para conservación de piezas quirúrgicas en formol

- Contenedores con tapa hermética para piezas quirúrgicas.
- Contenedores de 30ml y 80ml con tapón a rosca.
- Fabricados en polipropileno.
- Con asa a partir de 2 litros.



Referencia	Capacidad	Dimensiones	Ud/Caja	€/Caja
101507	30ml	Ø37x44mm	500	84,00 €
101407	80ml	Ø50x61mm	500	96,00 €
100805	150ml	Ø65x65mm	250	139,90 €
100801	250ml	Ø92x62mm	450	207,00 €
100810	500ml	Ø122x64mm	250	184,00 €
100815	1.000ml	Ø122x135mm	150	147,00 €
100820	2.000ml	Ø153x148mm	125	255,00 €
100825	3.000ml	Ø187x135mm	100	223,00 €
100830	5.000ml	Ø221x197mm	50	150,00 €
100840	5.500ml	290x198x150mm	50	289,00 €
100845	11.000ml	370x240x200mm	20	204,00 €
100847	17.000ml	370x260x240mm	20	228,00 €

### Contenedores predispensados con formol tamponado 3,7-4% (10%), pH 7.0 tapa rosca

- Contenedores predispensados con formol tamponado listos para su uso.
- Gran variedad de formatos, desde tubos de 10ml hasta contenedores de 5 litros.
- Tapón a rosca de seguridad sin fugas.



Referencia	Descripción	Volumen	Formol	Ud/Caja	€/Caja
RK104172	Tubo de 9ml de 84x14mm Ø	9ml	5ml	78	62,00 €
RK104169	Contenedor de 20ml tapa rosca 47x30mm	20ml	10ml	98	54,00 €
RK104171	Contenedor de 60ml tapa rosca	60ml	30ml	50	35,00 €
RK104175	Contenedor de 125ml tapa rosca	125ml	75ml	32	28,00 €

### Contenedores predispensados con formol tamponado

- Fabricados en PE con tapa a presión.
- Formol neutro tamponado listo para su uso.



Ref.	Descripción	Volumen	Formol	Ud/Caja	€/Caja
104176	Contenedor 60x85mm Ø	250ml	130ml	12	24,00 €
104177	Contenedor 80x110mm Ø	500ml	300ml	6	20,00 €
104178	Contenedor 130x120mm Ø	1000ml	600ml	6	25,00 €
104179	Contenedor 135x180mm Ø	3000ml	1800ml	4	55,00 €
104180	Contenedor 185x210mm Ø	5000ml	3000ml	4	58,70 €

# Material fungible de laboratorio

## Frascos

### Frascos (duquesas) con tapón a rosca y obturador

- Polietileno de alta densidad, translúcido.
- Con tapón a rosca de color negro y obturador.

Referencia	Capacidad	Ø x Alto	Ud/Caja	€/Caja
106621	70ml	50x60mm	200	120,00 €
106623	120ml	56x71mm	150	102,00 €
106625	250ml	69x94mm	200	141,00 €
106627	500ml	85x110mm	200	196,00 €
106628	1000ml	111x128mm	105	154,00 €
106629	2000ml	111x240mm	60	124,00 €



### Frascos cuadrados con tapa a rosca

- Polietileno de alta densidad, translúcido y graduado.
- Con tapón a rosca y obturador.
- Provisto de un agujero en la tapa para sellado.

Referencia	Capacidad	Dimensiones	Ø boca	Ud/Caja	€/Caja
601142	50ml	35x37x70mm	24mm	200	116,00 €
601143	100ml	44x47x90mm	34,5mm	150	105,00 €
601144	250ml	57x60x110mm	34,5mm	350	305,00 €
601145	500ml	70x80x138mm	45mm	100	104,00 €
601146	1000ml	82x102x176mm	60mm	115	200,00 €
601147	2000ml	100x134x210mm	60mm	70	203,00 €
601148	Cable se seguridad de acero inox para sellado de frascos				Consultar



### Frascos redondos con tapa a rosca

- Polietileno de alta densidad, translúcido y graduado.
- Con tapón a rosca y obturador.
- Provisto de un agujero en la tapa para sellado.

Referencia	Capacidad	Ø x Alto	Ø boca	Ud/Caja	€/Caja
601121	50ml	40x75mm	24mm	250	140,00 €
601122	100ml	48x90mm	34,5mm	200	126,00 €
601123	250ml	61x126mm	34,5mm	350	281,00 €
601124	500ml	75x161mm	34,5mm	120	122,00 €
601125	1000ml	115x250mm	45mm	115	200,00 €
601126	2000ml	35x255mm	45mm	60	171,00 €
601148	Cable de seguridad de acero inox para sellado de frascos				Consultar



### Frascos opacos graduados

- Para muestras sensibles a la luz.
- Polietileno de alta densidad y graduado

Referencia	Capacidad	Ø x Alto	Ø boca	Ud/Caja	€/Caja
601128	500ml	74x165mm	23mm	10	12,50 €
601129	1000ml	93x213mm	34,5mm	10	21,00 €



### Frascos de polipropileno

- Autoclavables a 121°C.
- Graduados (G) o sin graduación.

Referencia	Capacidad	Ø x Alto	Ø boca	Graduación	Ud/Caja	€/Caja
601153G	250ml	64x123mm	31mm-GL40	Si	10	24,75 €
601154G	500ml	75x153mm	38mm-GL50	Si	10	27,70 €
601155G	1000ml	94x202mm	50mm-GL65	Si	10	57,00 €
601156	250ml	64x123mm	31mm-GL40	-	10	19,20 €
601157	500ml	75x153mm	38mm-GL50	-	10	24,10 €
601158	1000ml	94x202mm	50mm-GL65	-	10	51,00 €





### Frascos cuello estrecho en polietileno de baja densidad

- Polietileno de baja densidad, graduados y translúcidos.
- Botella multiuso conforme DIN 13316 y 168.
- Color neutro y apto para uso alimentario.
- Admite tapones rosca o tapones goteros (tapones no incluidos).

Referencia	Volumen	Ø x Alto	Tapón	Ud/Caja	€/Caja
<b>902131</b>	100ml	45x102mm	GL18	100	<b>91,20 €</b>
<b>902132</b>	250ml	60x138mm	GL25	100	<b>144,00 €</b>
<b>902133</b>	500ml	75x169mm	GL25	100	<b>206,40 €</b>
<b>902134</b>	1000ml	95x212mm	GL28	100	<b>340,80 €</b>
<b>902136</b>	Tapón rosca GL18			50	<b>14,40 €</b>
<b>902137</b>	Tapón rosca GL25			50	<b>15,60 €</b>
<b>902138</b>	Tapón rosca GL28			50	<b>18,00 €</b>
<b>902139</b>	Tapón gotero GL18			50	<b>19,20 €</b>
<b>902140</b>	Tapón gotero GL25			50	<b>20,40 €</b>
<b>902141</b>	Tapón gotero GL28			50	<b>22,80 €</b>

### Frascos de cuello ancho en polipropileno

- Con cierre a prueba de goteo.
- Conforme a DIN 13316 y 168.
- Para recogida, almacenamiento y transporte de muestras.
- Para líquidos, pasta o granulados.
- Graduados, translúcidos y garantiza un vaciado completo.

Ref.	Volumen	Ø x Alto	Ø boca	Tapón GL	Ud/Caja	€/Caja
<b>902090</b>	50ml	40x77mm	24mm	32mm	100	<b>118,00 €</b>
<b>902091</b>	100ml	48x92mm	24mm	32mm	100	<b>118,00 €</b>
<b>902092</b>	250ml	64x123mm	31mm	40mm	150	<b>245,00 €</b>
<b>902093</b>	500ml	75x153mm	38,5mm	50mm	105	<b>242,00 €</b>
<b>902094</b>	1000ml	94x202mm	50mm	65mm	50	<b>180,00 €</b>

### Frascos de cuello estrecho y tapón rosca de seguridad

- Polietileno de alta densidad.
- Con tapón rosca y precinto de seguridad.
- Color neutro y apto para uso alimentario.

Referencia	Capacidad	Ø x Alto	Ø boca	Ud/Caja	€/Caja
<b>902095</b>	50ml	36x84mm	17,5mm	100	<b>54,00 €</b>
<b>902096</b>	100ml	44x100mm	17,5mm	100	<b>56,00 €</b>
<b>902097</b>	250ml	60x136mm	22mm	250	<b>155,00 €</b>
<b>902098</b>	500ml	74x170mm	22mm	115	<b>110,70 €</b>
<b>902099</b>	1000ml	90x222mm	22mm	60	<b>92,00 €</b>

### Frascos de cuello estrecho y tapón rosca de seguridad

- Polietileno de alta densidad.
- Con tapón rosca y precinto de seguridad.
- Color neutro y apto para uso alimentario.

Referencia	Capacidad	Ø x Alto	Ø boca	Ud/Caja	€/Caja
<b>902120</b>	250ml	60x140mm	30mm	100	<b>99,00 €</b>
<b>902121</b>	500ml	74x179mm	30mm	100	<b>124,00 €</b>
<b>902122</b>	1000ml	90x218mm	30mm	115	<b>190,00 €</b>

### Frascos graduados boca estrecha con tapón

- Polietileno de baja densidad.
- Color neutro y apto para uso alimentario.
- Con tapón interno para una mejor estanqueidad.
- Graduado.

Ref.	Capacidad	Graduación	Ø x Alto	Ø boca	Ud/Caja	€/Caja
<b>902123</b>	100ml	20ml	49x115mm	18,5mm	100	<b>71,50 €</b>
<b>902124</b>	250ml	25ml	60x138mm	23mm	350	<b>327,00 €</b>
<b>902125</b>	500ml	50ml	74x165mm	23mm	115	<b>126,50 €</b>
<b>902126</b>	1000ml	100ml	93x213mm	34,5mm	100	<b>181,50 €</b>
<b>902127</b>	2000ml	100ml	116x273mm	34,5mm	55	<b>189,00 €</b>

# Material fungible de laboratorio

## Frascos

### Frascos cuentagotas en plástico

- Fabricados en polietileno de baja densidad PE-LD.
- Cuentagotas y tapa a rosca.

Referencia	Capacidad	Rosca GL	Ud/Caja	€/Caja
<b>601945</b>	50ml	18	24	<b>70,65 €</b>
<b>601946</b>	100ml	18	24	<b>75,25 €</b>
<b>601947</b>	250ml	25	12	<b>53,30 €</b>
<b>601948</b>	500ml	25	12	<b>65,60 €</b>
<b>601949</b>	1000ml	32	12	<b>85,40 €</b>

### Frascos cuentagotas en plástico

- Fabricados en polietileno de baja densidad PE-LD.
- Cuentagotas con tapa a rosca y cánula directa.

Referencia	Capacidad	Ø x Alto	Ud/Caja	€/Caja
<b>601991</b>	250ml	58 x 220mm	10	<b>26,50 €</b>
<b>601992</b>	500ml	70 x 253mm	10	<b>31,00 €</b>
<b>602113</b>	1000ml	90 x 295mm	10	<b>35,50 €</b>

### Frascos cuentagotas de vidrio

- Frascos cuentagotas de vidrio en color ámbar.

Referencia	Capacidad	Ud/Caja	€/Caja
<b>1671529</b>	60ml	1	<b>3,15 €</b>
<b>1671529XL</b>	60ml	12	<b>31,25 €</b>

### Frascos cuentagotas en plástico

- Tubo de polietileno y tetina en caucho.
- Idóneo para contacto con alimentos.

Referencia	Capacidad	Ø x Alto	Ud/Caja	€/Caja
<b>920063</b>	50ml	35x96mm	1	<b>2,70 €</b>
<b>920064</b>	100ml	43x115mm	1	<b>3,00 €</b>
<b>920065</b>	250ml	60x140mm	1	<b>3,50 €</b>
<b>920066</b>	500ml	75x180mm	1	<b>4,30 €</b>

### Frascos lavadores

- Con tubo moldeado de forma integral al frasco.
- Con tapón.
- Forma ovalada que facilita su sujeción.

Referencia	Capacidad	Alto	Ud/Caja	€/Caja
<b>920060</b>	250ml	140mm	1	<b>2,98 €</b>
<b>920061</b>	500ml	178mm	1	<b>3,40 €</b>

### Frasco con vaporizador

- Polietileno de alta densidad.
- Posibilidad de regular el chorro.
- Idóneo para contacto con alimentos.

Referencia	Capacidad	Ud/Caja	€/Caja
<b>902077</b>	1000ml	1	<b>3,96 €</b>



● 1671529



### KartellLABWARE



● 902076

● 902072

#### Frasco para orina 2 litros

- Fabricados en polietileno.
- Graduado hasta 2 litros.
- Con asa ergonómica y tapón rosca.

Ref.	Capacidad	Dimensiones			Boca	Color	Ud/Caja	€/Caja
		Ancho x Fondo x Alto						
902072	2 litros	95x115x245mm	75mm	Blanco	1	2,28 €		
902073	2 litros	95x115x245mm	75mm	Naranja	1	2,43 €		

### KartellLABWARE



● 902074

● 902076

#### Frascos para orina con tapón para toma de muestras

- Graduado hasta 2500ml.
- Con tapón para toma de muestras.

Ref.	Capacidad	Dimensiones Ø x Alto	Boca	Ud/Caja	€/Caja
902074	2,5 litros	130x250mm	74mm	1	3,67 €

Ref.	Volumen	Dimensiones Ancho x Fondo x Alto	Boca	Ud/Caja	€/Caja
902076	2,5 litros	114x243x160mm	74mm	1	3,34 €

### KartellLABWARE



● 902080

#### Frascos graduados de cuello ancho

- Cuerpo de polietileno y tapón de polipropileno.
- Graduados.
- Se pueden dejar notas confidenciales entre la tapa exterior y el tapón interior.
- Apto para contacto con alimentos.

Ref.	Capacidad	Graduación	Ø x Alto	Boca	Ud/Caja	€/Caja
902080	50ml	10ml	40x77mm	24mm	200	166,00 €
902081	100ml	20ml	48x89mm	24mm	350	327,00 €
902082	250ml	25ml	61x126mm	34,5mm	300	363,00 €
902083	500ml	50ml	75x158mm	34,5mm	160	228,80 €
902084	1000ml	100ml	93x200mm	45mm	80	187,60 €
902085	2000ml	100ml	115x247mm	45mm	40	180,50 €

### KartellLABWARE



● 9020860

#### Frascos graduados rectangulares cuello ancho

- Para ahorro de espacio.
- Graduados.
- Cuerpo de polietileno y tapón de polipropileno.
- Tapón interior.
- Apto para contacto con alimentos.

Ref.	Capacidad	Graduación	Dimensiones Ancho x Fondo x Alto	Boca	Ud/Caja	€/Caja
902086	50ml	10ml	38x38x70mm	24mm	200	161,00 €
902087	100ml	20ml	42x48x90mm	34,5mm	300	326,30 €
902088	250ml	50ml	57x60x110mm	34,5mm	300	366,00 €
902089	500ml	100ml	70x90x138mm	45mm	150	239,00 €
902078	1000ml	100ml	80x103x176mm	58mm	80	189,00 €
902079	2000ml	100ml	100x134x210mm	58mm	40	171,00 €

### Frascos estériles para muestras de agua con tiosulfato sódico

- Fabricado en polietileno de alta densidad de un solo uso.
- Tapón de seguridad con junta de color rojo.
- Irrompibles y translúcidos.
- Contiene tiosulfato sódico 20mg/litro de capacidad.  
(Opcionalmente disponibles con 120mg/litro tiosulfato sódico).
- Etiqueta de trazabilidad.
- **Tapón A:** Tapón de evidencia con junta.
- **Tapón B:** Tapón de evidencia con anillo.

Referencia	Capacidad	Dimensiones Ancho x Fondo x Alto	Tapón/Boca	Tiosulfato Sod. mg/L	Ud/Caja	€/Caja
<b>106641*</b>	250ml	60x45x155mm	A-20mm Ø	5	200	<b>299,90 €</b>
<b>106643</b>	500ml	70x70x146mm	A-37mm Ø	10	100	<b>131,00 €</b>
<b>106644</b>	500ml	70x70x146mm	A-29mm Ø	20	100	<b>139,75 €</b>
<b>106647</b>	500ml	70x70x146mm	B-55mm Ø	10	100	<b>143,00 €</b>
<b>106642*</b>	500ml	70x70x146mm	B-55mm Ø	10	100	<b>169,00 €</b>
<b>106645</b>	1000ml	82x82x182mm	A-28mm Ø	20	77	<b>161,70 €</b>
<b>106646</b>	1000ml	77x77x187mm	A-55mm Ø	20	85	<b>166,80 €</b>

\* Envasados en bolsa unitaria



● 106644

● 106645

### Frascos rectangulares polietileno

- Polietileno de alta densidad, translúcido.
- Con tapón a rosca de color rojo y obturador.
- Graduado.
- Opcionalmente en versión estéril.

Referencia	Capacidad	Dimensiones	Boca	Graduado	Ud/Caja	€/Caja
<b>106760</b>	150ml	50x50x95mm	37mm Ø	No	300	<b>199,68 €</b>
<b>106761</b>	250ml	57x57x109mm	37mm Ø	Si	211	<b>175,25 €</b>
<b>106762</b>	500ml	76x76x122mm	58mm Ø	Si	175	<b>196,00 €</b>
<b>106764</b>	1000ml	95x76x185mm	58mm Ø	Si	90	<b>111,80 €</b>
<b>106765</b>	2000ml	109x96x230mm	58mm Ø	Si	50	<b>85,75 €</b>

### Frascos rectangulares polietileno estériles

Referencia	Capacidad	Dimensiones	Boca	Graduado	Ud/Caja	€/Caja
<b>106762ST</b>	500ml	76x76x122mm	58mm Ø	Si	175	<b>244,90 €</b>
<b>106764ST</b>	1000ml	95x76x185mm	58mm Ø	Si	90	<b>111,80 €</b>
<b>106765ST</b>	2000ml	109x96x230mm	58mm Ø	Si	50	<b>85,75 €</b>



### Frascos redondos boca ancha

- Polietileno de alta densidad y translúcido.
- Con tapón a rosca de color rojo y obturador.
- Opcionalmente en versión estéril.

Referencia	Capacidad	Dimensiones	Boca	Ud/Caja	€/Caja
<b>106770</b>	150ml	51x108mm	37mm Ø	250	<b>182,00 €</b>
<b>106771</b>	250ml	60x125mm	37mm Ø	145	<b>123,24 €</b>
<b>106772</b>	500ml	80x136mm	58mm Ø	140	<b>144,50 €</b>
<b>106773</b>	1000ml	101x174mm	58mm Ø	68	<b>92,90 €</b>
<b>106774</b>	2000ml	121x220mm	58mm Ø	25	<b>106,00 €</b>

Formato estéril consultar precios



### Frascos de vidrio de seguridad, con recubrimiento plástico SIMAX



● 22240500



● 22247100

- Con protección plástica para proteger el contenido en caso de rotura.
- Fabricado en vidrio borosilicato 3.3 Simax.
- Conforme ISO 4796.
- Alta resistencia química, dilatación por calor mínima.
- Autoclavables a 121°C, esterilizables por vapor a 134°C.
- Completos con tapón rosca azul, anillo de vertido (temp. Máx +140°C).
- Protección UV hasta 380nm.
- Resistencia a temperatura hasta +190°C.
- Aptos para microondas y congelación.

Referencia	Capacidad	Color	Dimensiones Ø x Alto	Ud/Caja	€/Caja
22240100	100ml	Transparente	56x100mm	10	227,00 €
22240250	250ml	Transparente	70x138mm	10	247,00 €
22240500	500ml	Transparente	86x176mm	10	275,00 €
22241000	1000ml	Transparente	101x225mm	10	357,00 €
22242000	2000ml	Transparente	136x260mm	10	521,00 €
22245000	5000ml	Transparente	186x330mm	6	998,00 €
22246000	10000ml	Transparente	234x410mm	1	329,00 €
22247000	20000ml	Transparente	299x505mm	1	480,00 €

Referencia	Capacidad	Color	Dimensiones Ø x Alto	Ud/Caja	€/Caja
22240110	100ml	Topacio/Ámbar	56x100mm	10	351,00 €
22240255	250ml	Topacio/Ámbar	70x138mm	10	381,00 €
22240550	500ml	Topacio/Ámbar	86x176mm	10	521,00 €
22241100	1000ml	Topacio/Ámbar	101x225mm	10	617,00 €
22242100	2000ml	Topacio/Ámbar	136x260mm	10	869,00 €
22245100	5000ml	Topacio/Ámbar	186x330mm	6	1.598,00 €
22246100	10000ml	Topacio/Ámbar	234x410mm	1	453,00 €
22247100	20000ml	Topacio/Ámbar	299x505mm	1	595,00 €

### Frascos de vidrio con rosca

- Autoclavables, con cuello ancho o estrecho.
- Fabricados en vidrio clase hidrolítica 3.
- Tapones no incluidos.



Referencia	Capacidad	Color	Rosca	Ud/Caja	€/Caja
2224001	100ml	Transparente	GL22	72	76,00 €
2224002	250ml	Transparente	GL22	42	30,80 €
2224003	500ml	Transparente	GL25	35	88,00 €
2224004	1000ml	Transparente	GL28	20	80,30 €
2224005	100ml	Transparente	GL40	63	92,20 €
2224006	250ml	Transparente	GL55	48	105,80 €
2224007	500ml	Transparente	GL55	20	80,05 €
2224008	1000ml	Transparente	GL68	18	157,00 €

Referencia	Capacidad	Color	Rosca	Ud/Caja	€/Caja
2224009	100ml	Topacio/Ámbar	GL22	105	118,75 €
2224010	250ml	Topacio/Ámbar	GL22	42	78,00 €
2224011	500ml	Topacio/Ámbar	GL25	35	101,00 €
2224012	1000ml	Topacio/Ámbar	GL28	20	89,90 €
2224013	100ml	Topacio/Ámbar	GL40	56	85,00 €
2224014	250ml	Topacio/Ámbar	GL55	42	89,00 €
2224015	500ml	Topacio/Ámbar	GL55	20	84,00 €
2224016	1000ml	Topacio/Ámbar	GL68	12	91,00 €

### Tapones DIN para frascos con rosca, con junta PE-LD



Referencia	Descripción	Ud/Caja	€/Caja
2224020	Tapón GL22	10	2,40 €
2224021	Tapón GL25	10	2,60 €
2224022	Tapón GL28	10	2,80 €
2224023	Tapón GL32	10	3,40 €
2224024	Tapón GL40	10	4,40 €
2224025	Tapón GL55	10	5,40 €
2224026	Tapón GL68	10	8,40 €



# Material fungible de laboratorio

## Frascos

### Frascos de vidrio graduados boca ancha GL80 SIMAX

- Fabricado en vidrio borosilicato 3.3 Simax.
- Conforme ISO 4796.
- Alta resistencia química, dilatación por calor mínima.
- Autoclavables a 121°C, esterilizables por vapor a 134°C.
- Completos con tapón rosca azul, anillo de vertido (temp. Máx +140°C).

Referencia	Capacidad	Color	Dimensiones	Ud/Caja	€/Caja
22230500	500ml	Transparente	94x94x141mm	1	10,30 €
22231000	1000ml	Transparente	105x105x187mm	1	12,10 €
22232000	2000ml	Transparente	115x115x260mm	1	18,70 €
22235000	5000ml	Transparente	160x160x367mm	1	175,00 €
22230550	500ml	Topacio/Ámbar	94x94x141mm	1	43,30 €
22231100	1000ml	Topacio/Ámbar	105x105x187mm	1	49,40 €
22232100	2000ml	Topacio/Ámbar	115x115x260mm	1	66,50 €
22235100	5000ml	Topacio/Ámbar	160x160x367mm	1	300,00 €

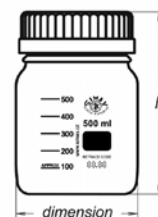

● 22231000

### Frascos graduados con tapón rosca, autoclavables

- Fabricados en Vidrio borosilicato 3.3 SIMAX.
- Conforman a ISO 4796.
- Alta resistencia química, dilatación por calor mínima.
- Autoclavables a 121°C, esterilizables por vapor a 134°C.
- Completos con tapón rosca azul, anillo de vertido (temp. Máx +140°C).
- Con rosca GL45 y G32.

Referencia	Capacidad	Dimensiones Ø x Alto	Rosca	Color	Ud/Caja	€/Caja
22220050	50ml	46x91mm	GL32	Transparente	10	43,00 €
22220100	100ml	56x105mm	GL45	Transparente	10	30,40 €
22220250	250ml	70x143mm	GL45	Transparente	10	34,00 €
22220500	500ml	86x181mm	GL45	Transparente	10	42,00 €
22221000	1.000ml	101x230mm	GL45	Transparente	10	69,00 €
22222000	2.000ml	136x265mm	GL45	Transparente	10	113,00 €
22223800	3.800ml	160x320mm	GL45	Transparente	4	264,00 €
22225000	5.000ml	181x336mm	GL45	Transparente	6	503,00 €
22225800	10.000ml	227x416mm	GL45	Transparente	1	187,00 €
22225900	20.000ml	288x512mm	GL45	Transparente	1	295,00 €
22220055	50ml	46x91mm	GL32	Ámbar	1	15,00 €
22220110	100ml	56x105mm	GL45	Ámbar	1	17,00 €
22220255	250ml	70x143mm	GL45	Ámbar	1	18,50 €
22220550	500ml	86x181mm	GL45	Ámbar	1	31,10 €
22221100	1.000ml	101x230mm	GL45	Ámbar	1	36,20 €
22222200	2.000ml	136x265mm	GL45	Ámbar	1	50,60 €
22223875	3.800ml	160x320mm	GL45	Ámbar	1	139,00 €
22225550	5.000ml	181x336mm	GL45	Ámbar	1	232,00 €
22225850	10.000ml	227x416mm	GL45	Ámbar	1	395,00 €
22225950	20.000ml	288x512mm	GL45	Ámbar	1	740,00 €



● 22221000

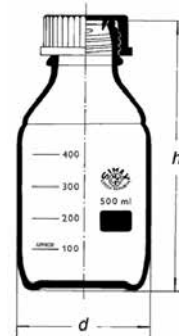

● 22221100

### Frascos para dosificadores

- Frasco de vidrio color topacio para dosificadores con rosca ISO.
- Los modelos con recubrimiento plástico, protegen al frasco de roturas y reduce el riesgo de fragmentación.
- Con tapa.

Referencia	Volumen ml	Forma	Rosca	Recubierto	Uds/caja	Importe
1671515	250	Cuadrado	GL32	SI	1	16,50 €
1671516	250	Cuadrado	GL32	NO	1	8,30 €
1671520	500	Cuadrado	GL32	SI	1	17,50 €
1671521	500	Cuadrado	GL32	NO	1	9,60 €
1671500	1000	Cuadrado	GL45	SI	1	19,60 €
1671501	1000	Cuadrado	GL45	NO	1	13,80 €
1671510	2500	Redondo	GL45	SI	1	34,00 €
1671511	2500	Redondo	GL45	NO	1	20,40 €



### Kartell LABWARE



#### Cubetas de PVC antiácido

- Cubetas de PVC apilables.

Referencia	Dimensiones interiores		Dimensiones exteriores		Ud/Caja	€/Caja
	Ancho x Fondo x Alto					
KA280	200x150x45mm	245x195x50mm	1	10,20 €		
KA281	250x200x60mm	305x250x60mm	1	13,50 €		
KA282	320x260x70mm	365x325x75mm	1	21,30 €		
KA283	350x300x80mm	420x375x85mm	1	27,40 €		
KA284	430x330x90mm	505x405x95mm	1	37,30 €		
KA285	520x420x90mm	600x495x100mm	1	53,00 €		
KA286	675x530x100mm	765x620x110mm	1	93,00 €		
KA288	540x420x180mm	635x515x190mm	1	112,00 €		

- Para uso alimentario y uso general en laboratorio.

### Kartell LABWARE



Referencia	Dimensiones interiores		Dimensiones exteriores		Ud/Caja	€/Caja
	Ancho x Fondo x Alto					
KA5701	170x110x10mm	201x151x21mm	1	5,40 €		
KA5702	270x120x10mm	303x151x21mm	1	6,60 €		
KA5703	320x220x10mm	353x252x21mm	1	10,00 €		
KA5704	220x220x10mm	254x254x21mm	1	8,00 €		
KA5705	150x100x30mm	201x151x41mm	1	6,00 €		
KA5706	260x110x30mm	303x151x42mm	1	7,00 €		
KA5707	310x210x30mm	353x253x41mm	1	11,00 €		
KA5709	140x90x70mm	200x151x81mm	1	6,70 €		
KA5710	240x90x70mm	303x151x81mm	1	8,00 €		
KA5711	290x190x70mm	352x252x81mm	1	15,50 €		
KA5714	360x250x30mm	409x300x42mm	1	15,00 €		
KA5715	340x240x70mm	408x299x81mm	1	16,40 €		

### Kartell LABWARE



● KA548

#### Cubeta de polipropileno PP

- Para usos generales, capacidad hasta 12 frascos de 1 litro.

Referencia	Dimensiones interiores		Dimensiones exteriores		Ud/Caja	€/Caja
	Ancho x Fondo x Alto					
KA548	345x510x110mm	510x350x105mm	1	17,70 €		



● 106788

#### Cubetas PE alta densidad (HDPE)

- Fabricadas en polietileno de alta densidad HDPE.
- Con asas, apilable y aptas para uso alimentario.
- Fáciles de limpiar e irrompibles.

Referencia	Capacidad	Dimensiones		Peso	Ud/Caja	€/Caja
		Ancho x Fondo x Alto				
106785	10 litros	430x320x95mm	0,63 kg	1	13,50 €	
106786	16 litros	540x350x110mm	1,00 kg	1	24,00 €	
106784*	16 litros	540x350x110mm	1,00 kg	1	26,00 €	
106787	20 litros	440x315x200mm	1,07kg	1	24,00 €	
106788	55 litros	760x440x205mm	2,86kg	1	39,90 €	

\* El modelo 106784 dispone de orificios laterales para drenaje.

#### Cubetas PE alta densidad (HDPE) forma alta

- Con asas, apilable y resistente a ácidos orgánicos e inorgánicos.

Referencia	Capacidad	Dimensiones		Peso	Ud/Caja	€/Caja
		Ancho x Fondo x Alto				
920012	50 litros	625x365x285mm	2,15kg	1	34,00 €	
106789	80 litros	725x440x330mm	3,17kg	1	55,90 €	
920014	100 litros	600x500x445mm	4,3kg	1	91,90 €	

#### Cubetas PVC compartimentadas



● 106757

Referencia	Compartimentos	Dimensiones		Ud/Caja	€/Caja
		Ancho x Fondo x Alto			
106757	12/90x90mm	303x403x63mm	1	41,50 €	
106758	4/100x185mm	304x404x64mm	1	39,00 €	

# Material fungible de laboratorio

## Cubetas de plástico

### Cubetas redondas polipropileno

- Esterilizables a 121°C, color blanco.
- Apto para uso alimentario.

Referencia	Capacidad	Ø x Alto	Ud/Caja	€/Caja
142594	1 litro	160x70mm	1	3,60 €
142694	2 litros	200x80mm	1	5,18 €
142794	3 litros	240x100mm	1	7,60 €
142894	4 litros	280x120mm	1	10,74 €
142994	7 litros	320x130mm	1	13,20 €
143094	9 litros	360x150mm	1	14,40 €



KartellLABWARE



● 920016

### Cubetas redondas polipropileno

- Con borde y asas.
- Autoclavable a 121°C, color blanco.

Referencia	Capacidad	Dimensiones exteriores Ø x Alto	Ud/Caja	€/Caja
920016	10 litros	350x160mm	1	34,00 €

### 42206 Cubeta para transporte de muestras

- Fabricada en polipropileno, con asas.
- Capacidad 24 frascos hasta 58mm Ø.
- Incluye divisores para 24 frascos.
- Se suministra desmontada. De fácil montaje.
- Dimensiones: 406x260x89mm (Ancho x Fondo x Alto).
- Caja 10 unidades.



● 42206

Referencia	Cubeta	Dimensiones exterior Ancho x Fondo x Alto	Ud/Caja	€/Caja
42206	Cubeta con divisores	406x260x89mm	10	190,00 €



● 42204

### 42204 Cubeta para transporte de muestras

62,00 €

- Fabricada en plástico rígido.
- Con identificación frontal.
- Capacidad para 24 frascos hasta 58mm Ø.
- Dimensiones: 480x331x84mm. (Ancho x Fondo x Alto)

KartellLABWARE

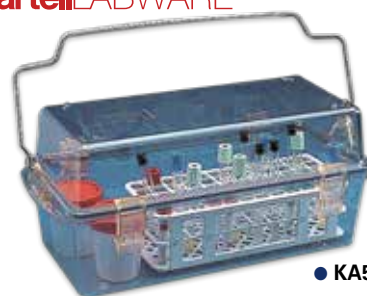

● KA569

### KA569 Caja de seguridad de policarbonato

99,80 €

- Totalmente autoclavable y transparente.
- Para transporte de muestras en tubos o contenedores, etc...
- Junta de silicona hermética de seguridad en la tapa.
- Símbolo de riesgo biológico grabado.
- Asa de acero inoxidable.
- Permite incluir gradillas como el modelo KA570.

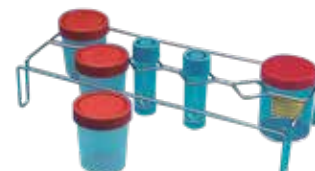

● KA570

### Accesorios

KA570	Gradilla de acero inoxidable	25,58 €
-------	------------------------------	---------

- Para 10 frascos de orina hasta 200ml y 4 frascos pequeños de 30ml.
- Accesorio para la caja de seguridad KA569.

### 120052 DuraPorter - Caja para transporte de muestras con asa

139,50 €

- Segura, limpia y visible.
- Fabricada en policarbonato.
- Autoclavable.
- Permite incluir gradillas para tubos de 13 y 16mm Ø.
- Tapa con apertura total de 180°.
- Junta de silicona para cierre hermético y 3 posiciones de cierre.
- Dimensiones: 380x196x160mm (Ancho x Fondo x Alto).



● 120052



LABOLAN, s.l.

### Cubetas de tinción manual en batería

- Soporte de acero inoxidable para alojar las cubetas de tinción.
- Cubetas fabricadas en plástico PET para tinciones en citología, hematología e histología.
- Resistentes a disolventes y a la temperatura hasta 170°C.
- Capacidad de cada cubeta: 300ml.
- Las cubetas pueden ser utilizadas en microondas.
- Los set de tinción incluyen un cestillo para 25 portaobjetos.
- El diseño de los cestillos permite que la cubeta quede perfectamente cerrada con la tapa incluyendo el cestillo.

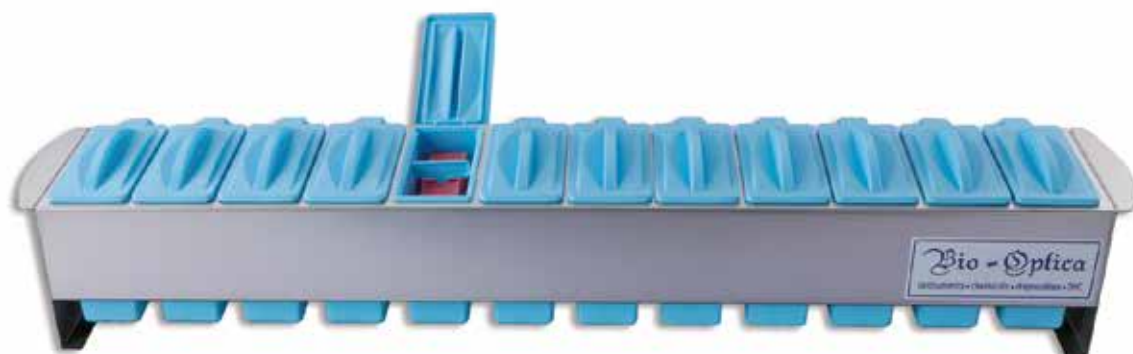

● 29601010



● 29601020



● 29601040



● 29601040+29601045



● 29675000 + 29675200

**29601020 Set de tinción para hematología 137,70 €**

- Soporte, 3 cubetas con tapa y 1 cestillo 25 portaobjetos.

**29601010 Set de tinción para histología 262,80 €**

- Soporte, 12 cubetas con tapa y 1 cestillo 25 portaobjetos.

**29601040 Cestillos PET para 25 portaobjetos 69,00 €**

- Caja con 6 cestillos.

**29601045 Adaptadores para portaobjetos supermegas en cestillos 105,00 €**

- Construidos en acero inoxidable.
- Para su uso en cestillos ranurados como 29601040 y otros.
- Adaptadores C/2 unidades.

**29601021 Cubeta para tinción PET con tapa unida 155,00 €**

- Caja con 12 cubetas.

**29601021TS Cubeta para tinción PET con tapa separada 184,90 €**

- Caja con 12 cubetas.
- Cubetas de tinción en plástico.

### Cubeta tinción

**29675000 Cubeta tinción TPX 10,50 €**

- Dimensiones: 81x101x65mm (Ancho x Fondo x Alto).
- Con 2 tapas, una para cierre exterior y otra con orificio para meter el cestillo.

**29675200 Cestillo TPX para 20 portaobjetos 3,60 €**

- Para trabajar con cubeta TPX 29675000.

**29675250 Cubeta Hellendahl TPX con tapa 8,20 €**

- Dimensiones: 56x56x85mm (Ancho x Fondo x Alto).
- Capacidad: 8 portaobjetos.

# Material fungible de laboratorio

## Cubetas de tinción

### Cubetas para tinción de vidrio

**29600001 Cubeta de vidrio con tapa para tinción** 15,50 €

- Dimensiones: 105x85x70mm (Ancho x Fondo x Alto).

**29600001XL Cubeta de vidrio con tapa para tinción** 140,00 €

- Caja con 10 unidades.

**29600002 Cestillo de vidrio para 10 portaobjetos** 11,80 €

- Para usar en cubeta 29600001.

**29600003 Asa de alambre para cestillo de vidrio** 2,60 €

**29600011 Cestillo de acero inoxidable para 20 portaobjetos** 18,90 €

- Para usar en cubeta 29600001.

**29540000 Cubeta de vidrio con tapa Hellendahl** 8,60 €

- Capacidad 8 portaobjetos.

**29570000 Cubeta de vidrio con tapa Siefferdecker** 15,50 €

- Capacidad 20 portaobjetos.

**29590000 Cubeta de vidrio con tapa vidrio Coplin** 9,00 €

**29590001 Cubeta de vidrio Coplin con tapa rosca con forma baja** 16,90 €

- Capacidad 10 portaobjetos.

**29590002 Cubeta de vidrio Coplin con tapa rosca con forma alta** 16,90 €

- Capacidad 10 portaobjetos.

**29600040 Cubeta para tinciones de vidrio con tapa** 19,50 €

- Permite alojar cestillo para 30 portaobjetos C-30.
- Dimensiones exteriores: 95x85x90mm (Ancho x Fondo x Alto).

**29600041 Cubeta para tinciones de vidrio con tapa** 19,50 €

- Permite alojar cestillo para 60 portaobjetos C-60.
- Dimensiones exteriores: 155x85x85mm (Ancho x Fondo x Alto).

**29600048 Cestillo C-30 para cubeta 29600040** 14,00 €

- Acero inoxidable. Para 30 portaobjetos.

**29600049 Cestillo C-60 para cubeta 29600041** 17,00 €

- Acero inoxidable. Para 60 portaobjetos.



● 29600001

● 29600002



● 29600011



● 29540000

● 29590000



● 29570000



● 29590002

● 29590001



● 29600041

● 29600049



### Cubetas de cuarzo para espectrofotómetros UV-VIS

- Cubetas en cuarzo para espectrofotómetros UV-VIS.
- Rango de longitud de onda: 190-1100nm.
- Se suministran con tapa o con tapón de PTFE.



#### Cubetas de cuarzo micro y semimicro

Referencia	Paso luz	Ancho Int.	Volumen	Tapón	Ud/Caja	€/Caja
76260	10mm	2mm	0,7ml	Tapa	2	128,00 €
76261	10mm	4mm	1,4ml	Tapa	2	128,00 €
76262	10mm	2mm	0,7ml	Tapón PTFE	2	208,00 €
76263	10mm	4mm	1,4ml	Tapón PTFE	2	208,00 €

#### Cubetas de cuarzo estándar

Referencia	Paso luz	Ancho Int.	Volumen	Tapón	Ud/Caja	€/Caja
76230	1mm	10mm	0,35ml	Tapa	2	138,00 €
76235	2mm	10mm	0,7ml	Tapa	2	138,00 €
76238	5mm	10mm	1,7ml	Tapa	2	124,00 €
76240	10mm	10mm	3,5ml	Tapa	2	74,00 €
76242	20mm	10mm	7ml	Tapa	2	126,00 €
76245	50mm	10mm	17,5ml	Tapa	2	244,00 €
76241	10mm	10mm	3,5ml	Tapón PTFE	2	190,00 €

### Cubetas vidrio óptico para espectrofotómetros VIS

- Cubetas en vidrio óptico para espectrofotómetros VIS.
- Rango de longitud de onda: 340-1100nm.
- Se suministran con tapa o con tapón de PTFE.

#### Cubetas de vidrio óptico micro y semimicro

Referencia	Paso luz	Ancho Int.	Volumen	Tapón	Ud/Caja	€/Caja
76265	10mm	2mm	0,7ml	Tapa	2	96,00 €
76266	10mm	4mm	1,4ml	Tapa	2	96,00 €
76267	10mm	2mm	0,7ml	Tapón PTFE	2	124,00 €
76268	10mm	4mm	1,4ml	Tapón PTFE	2	124,00 €

#### Cubetas de vidrio óptico estándar

Referencia	Paso luz	Ancho Int.	Volumen	Tapón	Ud/Caja	€/Caja
76214	1mm	10mm	0,35ml	Tapa	2	27,50 €
76215	2mm	10mm	0,7ml	Tapa	2	26,50 €
76218	5mm	10mm	1,7ml	Tapa	2	18,00 €
76220	10mm	10mm	3,5ml	Tapa	2	16,00 €
76222	20mm	10mm	7ml	Tapa	2	21,00 €
76225	50mm	10mm	17,5ml	Tapa	2	28,00 €
76221	10mm	10mm	3,5ml	Tapón PTFE	2	32,00 €

### Cubetas de plástico para espectrofotómetros VIS y UV-VIS

- Transparencia óptica PS óptico para rango de 280 a 800nm.
- PMMA para trabajar en rango UV.
- Cubetas con 4 caras ópticas para espectrofluorímetro.
- Presentación en racks con 100 cubetas.



Ref.	Descripción	Dimensiones	Vol.	Ud/Caja	€/Caja
100373	Cubeta PS óptico macro	10x10x45mm	4ml	1000	57,00 €
100383	Cubeta PS óptico semi-micro	10x4x45mm	2ml	1000	57,00 €
920030	Cubeta PS óptico semi-micro	12x12x45mm	1,5ml	100	9,80 €
920031	Cubeta PS óptico 4 caras ópticas	12x12x45mm	4,5ml	100	8,80 €
920032	Cubeta macro PMMA para UV	12x12x45mm	4,5ml	100	12,00 €
920033	Cubeta semi-micro PMMA para UV	12x12x45mm	2,5ml	100	12,00 €
920034	Cubeta macro PMMA para UV	12x12x45mm	1,5ml	100	14,50 €
920035	Cubeta PMMA 4 caras ópticas para UV	12x12x45mm	4,5ml	100	10,50 €

Ver página 268.

**Cámaras cuentaglóbulos**



Ver página 269.

**Cámaras McMaster**



Ver página 270.

**Cubreobjetos**



Ver página 270.

**Cubreobjetos circulares**



Ver página 271.

**Portaobjetos**

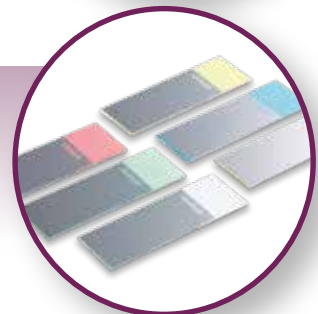

Ver página 272.

**Portaobjetos de adhesión**



**NEST**  
Biotechnology Co., Ltd.



### Placas para cultivo celular tratadas

- Placas de cultivo celular NEST con esquinas redondeadas.
- De bajo perfil, con tapas de baja evaporación que aseguran un crecimiento uniforme.
- Placas con tratamiento para cultivo celular.
- Fabricadas 100% en poliestireno virgen.
- Envases individuales, estériles, libres de pirógenos y libres de DNasa y RNasa.
- Disponibles con 6, 12, 24, 48, 96 y 384 pocillos.
- Trazabilidad por número de lote.

#### Placas tratadas

Referencia	Nº pocillos	Área cm <sup>2</sup>	Fondo	Estéril	Ud/Caja	€/Caja
<b>703001</b>	6	9,5cm <sup>2</sup>	Plano	Si	50	<b>68,00 €</b>
<b>712001</b>	12	3,6cm <sup>2</sup>	Plano	Si	50	<b>73,00 €</b>
<b>702001</b>	24	1,9cm <sup>2</sup>	Plano	Si	50	<b>73,00 €</b>
<b>748001</b>	48	0,95cm <sup>2</sup>	Plano	Si	50	<b>75,50 €</b>
<b>701001</b>	96	0,32cm <sup>2</sup>	Plano	Si	100	<b>137,00 €</b>
<b>701101</b>	96	-	U	Si	100	<b>146,00 €</b>
<b>701201</b>	96	-	V	Si	100	<b>147,00 €</b>
<b>761001</b>	384	-	Plano	Si	100	<b>332,00 €</b>

**NEST**  
Biotechnology Co., Ltd.

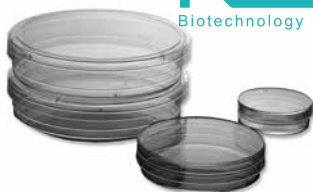

### Placas redondas tratadas para cultivo celular

- Poliestireno de alta claridad, base plana transparente.
- Indicadas para observación de cultivos en microscopios.
- Indicadores numéricos en el fondo de la placa.
- Estériles, libres de pirógenos y libres de DNasa y RNasa.
- Referencia 704201 con anillo flexible.

Referencia	Ø x Alto	Área	Medio	Estéril	Ud/Caja	€/Caja
<b>706001</b>	35x9mm	9cm <sup>2</sup>	1,8-2,7ml	Si	500 (25x20)	<b>94,00 €</b>
<b>705001</b>	60x12mm	21cm <sup>2</sup>	4,2-6,3ml	Si	500 (25x20)	<b>109,00 €</b>
<b>704001</b>	100x17,7mm	55cm <sup>2</sup>	11-16,5ml	Si	300 (15x20)	<b>109,00 €</b>
<b>704201</b>	100x17,7mm con anillo	55cm <sup>2</sup>	11-16,5ml	Si	300 (15x20)	<b>109,00 €</b>
<b>715001</b>	150x23,1mm	152cm <sup>2</sup>	30,4-45,6ml	Si	100 (20x5)	<b>121,00 €</b>

**NEST**  
Biotechnology Co., Ltd.

### Filtros celulares

- Fabricados con filtro de nylon y estructura en polipropileno.
- Se obtiene una suspensión uniforme de células, desde tubos tipo falcon cónicos de 50ml.
- Para preparar células primarias derivadas de tejidos y células madre.
- Aplicaciones: aislar células primarias para obtener una suspensión unicelular uniforme de los tejidos, filtración de muestras y preparación de muestras para citómetro de flujo, etc...
- Lengüeta para un fácil manejo.
- Envasados en bolsa individual.
- Estériles, no pirogénicos, libres de DNasa y RNasa.

Referencia	Color	Filtro	Ud/Caja	€/Caja
<b>258367</b>	Amarillo	100µm	50	<b>106,00 €</b>
<b>258368</b>	Blanco	70µm	50	<b>106,00 €</b>
<b>258369</b>	Azul	40µm	50	<b>106,00 €</b>

### Raspadores de células

- Con raspador basculante para controlar el raspado.
- Estériles, no pirogénicos, libres de DNasa y RNasa.
- Envasados en bolsa unitaria.
- Modelos 710001 y 710011 con cuchilla giratoria.

Referencia	Longitud	Raspador	Ud/Caja	€/Caja
<b>701180</b>	180mm	18mm	100 (1x100)	<b>49,50 €</b>
<b>701250</b>	250mm	18mm	200 (1x100)	<b>96,00 €</b>
<b>710001</b>	220mm	13mm	100 (1x100)	<b>52,00 €</b>
<b>710011</b>	280mm	20mm	100 (1x100)	<b>66,00 €</b>



● **710001**



# Material fungible de laboratorio

## Cultivo celular (frascos y placas de cultivo)

### Frascos tratados para cultivo celular

- Frascos graduados disponibles desde 25cm<sup>2</sup> hasta 225cm<sup>2</sup>.
- Fabricados 100% en poliestireno virgen.
- Frascos tratados o no tratados.
- Tapón de cierre estándar o tapón ventilado (membrana 22µm).
- Área para escritura.
- Estériles, libres de pirógenos y libres de DNasa y RNasa.
- Trazabilidad por número de lote.

#### Frascos de cultivo tratados

Referencia	Área	Volumen	Medio	Tapón	Ud/Caja	€/Caja
707001	25cm <sup>2</sup>	50ml	5-7,5ml	Estándar	200 (20x10)	117,00 €
708001	75cm <sup>2</sup>	250ml	15-22,5ml	Estándar	100 (20x5)	117,00 €
709001	175cm <sup>2</sup>	650ml	35-52,5ml	Estándar	40 (8x5)	88,00 €
721001	225cm <sup>2</sup>	950ml	45-67,5ml	Estándar	25 (5x5)	88,00 €
707003	25cm <sup>2</sup>	50ml	5-7,5ml	Ventilado	200 (20x10)	129,00 €
708003	75cm <sup>2</sup>	250ml	15-22,5ml	Ventilado	100 (20x5)	129,00 €
709003	175cm <sup>2</sup>	650ml	35-52,5ml	Ventilado	40 (8x5)	99,00 €
721003	225cm <sup>2</sup>	950ml	45-67,5ml	Ventilado	25 (5x5)	96,00 €

### Erlenmeyer con tapón para cultivo celular

- Fabricados en PETG y tapón en polietileno de alta densidad.
- Libres de pirógenos, DNasa y RNasa.
- Con tapón rosca o tapón rosca ventilado con filtro 0,22µm e hidrófobo.
- Diseñados para agitación en cultivo celular.

Referencia	Volumen	Ø boca	Ø base	Alto	Ud/Caja	Tapón	€/Caja
781001	125ml	34mm	66mm	106,8mm	24	Estándar	104,00 €
781011	125ml	34mm	66mm	106,8mm	24	Ventilado	115,00 €
782001	250ml	34mm	83mm	137,8mm	12	Estándar	73,00 €
782011	250ml	34mm	83mm	137,8mm	12	Ventilado	79,00 €
783001	500ml	39mm	101mm	175,8mm	12	Estándar	97,40 €
783011	500ml	39mm	101mm	175,8mm	12	Ventilado	104,00 €
784001	1000ml	39mm	127mm	213,3mm	6	Estándar	78,20 €
784011	1000ml	39mm	127mm	213,3mm	6	Ventilado	81,75 €

Otros volúmenes: 2 litros, 3 litros y 5 litros consultar.

### Frasco de cultivo multicapa

- Área de crecimiento de 870cm<sup>2</sup>.
- Superficie de crecimiento de 5 capas.
- Alta transparencia, poliestireno de grado médico.
- Tratamiento para una mejor fijación celular.
- Estériles, libres de pirógenos y libres de DNasa y RNasa.
- Con tapón ventilado.

Ref.	Descripción	Ud/Caja	€/Caja
731001	Biofactorías 5 capas, estéril bolsa unitaria tapón estándar	8 (8x1)	133,00 €
731002	Biofactorías 5 capas, estéril bolsa unitaria tapón ventilado	8 (8x1)	133,00 €

### Biofactorías

- Disponibles factorías de 1, 2, 5, 10 y 40 capas (640cm<sup>2</sup>-25.295cm<sup>2</sup>).
- Una biofactoría de 10 bandejas dispone de un área de crecimiento celular equivalente a 36 frascos de 175cm<sup>2</sup>.
- Estériles, libres de pirógenos y libres de DNasa y RNasa.
- Recomendadas para volúmenes de medios entre 200 y 8.000ml.

### Incubadores CO<sub>2</sub>

Ver páginas 220 a 222.



**NEST**  
Biotechnology Co., Ltd.



● estándar



● ventilado



**NEST**  
Biotechnology Co., Ltd.



● 731002

**NEST**  
Biotechnology Co., Ltd.

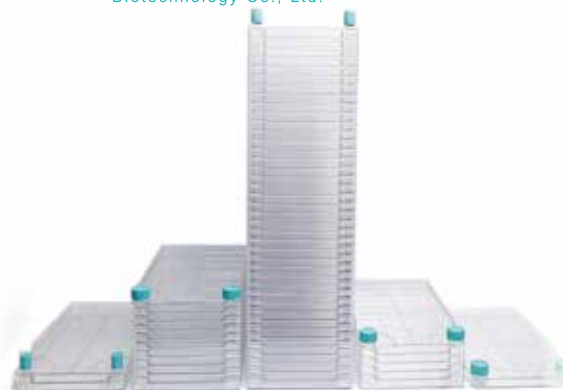

Sistema de Gestión  
ISO 9001:2015  
ISO 14001:2015



**LABORAN, s.l.**



● 2620200

### Desecadores de vidrio con tapa botón

- Desecadores en vidrio borosilicato.
- Para desecación y almacenaje de material sensible a la humedad.
- Se suministran sin placa de porcelana (Accesorios).
- ISO 13130 y DIN 12491.

Referencia	Ø exterior	Ø interior	Altura	Ud/Caja	€/Caja
2620100	151mm	100mm	191mm	1	74,40 €
2620150	210mm	150mm	261mm	1	105,00 €
2620200	269mm	200mm	311mm	1	141,00 €
2620250	329mm	250mm	363mm	1	197,00 €
2620300	392mm	300mm	438mm	1	325,00 €



● 2630300

### Desecadores de vidrio con tapa botón

- Desecadores en vidrio con placa de porcelana.
- Para desecación y almacenaje de material sensible a la humedad.
- Se suministran sin placa de porcelana (Accesorios).

Referencia	Ø exterior	Ø interior	Altura	Ud/Caja	€/Caja
2630120	120mm	90mm	180mm	1	18,00 €
2630150	150mm	120mm	220mm	1	23,10 €
2630210	210mm	180mm	300mm	1	48,00 €
2630240	250mm	210mm	360mm	1	71,00 €
2630300	300mm	275mm	400mm	1	103,00 €



● 2640250

### Desecadores de vidrio con tapa con llave para vacío

- Desecadores en vidrio borosilicato, con llave para vacío.
- Para desecación y almacenaje de material sensible a la humedad.
- Se suministran sin placa de porcelana (Accesorios).
- ISO 13130 y DIN 12491.

Referencia	Ø exterior	Ø interior	Altura	Ud/Caja	€/Caja
2640150	215mm	150mm	261mm	1	286,00 €
2640200	270mm	200mm	311mm	1	296,00 €
2640250	320mm	250mm	363mm	1	425,00 €
2640300	380mm	300mm	438mm	1	581,00 €



● 2800252

### Accesorios

2800102	Placa porcelana para desecador de 100mm	40,25 €
2800152	Placa porcelana para desecador de 150mm	55,00 €
2800202	Placa porcelana para desecador de 200mm	59,00 €
2800252	Placa porcelana para desecador de 250mm	125,00 €
2800302	Placa porcelana para desecador de 300mm	139,00 €
2800210	Llave para vacío esmerilada 24/29	66,00 €
2800221	Cuerpo para desecador Simax 100mm	43,00 €
2800223	Cuerpo para desecador Simax 150mm	66,00 €
2800225	Cuerpo para desecador Simax 200mm	92,00 €
2800227	Cuerpo para desecador Simax 250mm	136,00 €
2800229	Cuerpo para desecador Simax 300mm	217,00 €
2800220	Tapa botón desecador Simax 150mm	45,00 €
2800222	Tapa botón desecador Simax 200mm	68,00 €
2800224	Tapa botón desecador Simax 250mm	89,00 €
2800226	Tapa botón desecador Simax 300mm	132,00 €
2800230	Tapa con salida para llave desecador Simax 150mm	144,00 €
2800232	Tapa con salida para llave desecador Simax 200mm	175,00 €
2800234	Tapa con salida para llave desecador Simax 250mm	187,00 €
2800236	Tapa con salida para llave desecador Simax 300mm	267,00 €



● 2800210

# Material fungible de laboratorio

## Embudos de seguridad

### Embudos de seguridad V2.0 SCAT

- Para trabajar con residuos, disolventes y productos químicos en general.
- Embudos con sistema de sellado para mejorar la seguridad.
- Tapa con agarre para mejorar la apertura y cierre
- Junta para cierre de seguridad.
- Bisagra sólida.
- Tamiz extraíble para limpieza.
- Fabricado en polietileno de alta densidad.
- Cable para toma de tierra opcional.
- Dimensiones: 140mm diámetro.

Referencia	Conexión a boca	Color	Cable tierra	Vástago	Control nivel	Importe
<b>SC318952</b>	GL45	Blanco/Azul	No	No	No	<b>126,20 €</b>
<b>SC318962</b>	GL46	Negro	Si	No	No	<b>139,00 €</b>
<b>SC318990</b>	S60/61	Blanco/Azul	No	Si	No	<b>145,50 €</b>
<b>SC318980</b>	S60/61	Negro	Si	Si	No	<b>145,00 €</b>
<b>SC317637</b>	S60/61	Negro	Si	No	Si 150mm	<b>383,70 €</b>
<b>SC317651</b>	S60/61	Negro	Si	No	Si 190mm	<b>375,00 €</b>

Otros embudos disponibles con conexiones: S50, S51, S55, S65 (Consultar).

### Embudos de seguridad con válvula de bola ARNOLD

- Para trabajar con residuos, disolventes y productos químicos en general.
- Cierre "click".
- Tapa abatible con junta de estanqueidad.
- Bisagra de acero inoxidable de larga duración.
- Protección ante sprays con conductos dirigidos al interior.
- Tamiz optimizado para partículas, colocar botellas, etc.
- Válvula de bola que se abre con el llenado y se cierra automáticamente.
- Diferentes tipos de rosca para conexión a botellas, bidones, etc...
- Dimensiones: 200mm diámetro y 210mm de altura (con vástago: 430mm).
- Fabricado en polietileno de alta densidad: negro, blanco y azul.
- Cable para toma de tierra opcional.

Referencia	Conexión a boca	Color	Cable tierra	Vástago	Importe
<b>SC317642</b>	GL45	Blanco/Azul	No	Si	<b>224,70 €</b>
<b>SC317622</b>	GL45	Negro	Si	Si	<b>288,80 €</b>
<b>SC317641</b>	S60/61	Blanco/Azul	No	Si	<b>224,70 €</b>
<b>SC317621</b>	S60/61	Negro	Si	Si	<b>288,80 €</b>

Otros embudos disponibles con conexiones: S50, S51, S55, S65, S70/71, B83, S90, S95 (Consultar).

### Embudos de seguridad para residuos JAN

- Para trabajar con residuos en HPLC y otras aplicaciones líquidas.
- Protege ante vapores peligrosos y asegura una compensación segura de la presión dentro del contenedor.
- Protección al fuego V-0 según UL-94.
- Permite un llenado seguro y vaciado de frascos.
- Conexiones para capilares HPLC (1,6 / 2,3 y 3,2mm) y conexiones para tubería.
- Fabricado el polietileno de alta densidad.
- Tapa para cierre "click".
- Junta de estanqueidad de polietileno de alta densidad.
- Tamiz para retener partículas, extraíble y lavable.
- Salidas para filtros de carbón activo para vapores orgánicos.
- Diferentes adaptadores para frascos, bidones, etc...
- Bisagra de acero inoxidable de larga duración.
- 3 conexiones PP para tubería Ø 5-11,5mm.
- Accesorios para conexiones HPLC incluidos.

Referencia	Conexión a boca	Color	Cable tierra	Importe
<b>SC320045</b>	GL45	Azul/Blanco	No	<b>548,00 €</b>
<b>SC420045</b>	GL45	Negro	Si	<b>569,00 €</b>
<b>SC320060</b>	S60/61	Azul/Blanco	No	<b>548,00 €</b>
<b>SC420060</b>	S60/61	Negro	Si	<b>569,00 €</b>
<b>SC390325</b>	Filtros carbón activo c/2uds (vida útil 6 meses/filtro)			<b>240,00 €</b>
<b>SC390326</b>	Filtros carbón activo c/1ud (vida útil 12meses/filtro)			<b>188,00 €</b>

### Embudo con filtro y tubo flexible

- Polietileno de alta densidad.
- Color blanco.
- Apto para uso alimentario.
- 210mm de Ø superior y 20mm Ø inferior.

Referencia	Descripción	Importe
<b>990058</b>	Embudo con filtro y tubo flexible	<b>14,65 €</b>
<b>990059</b>	Filtro de repuesto	<b>3,54 €</b>



● SC318952



● SC318980



● SC317622



● SC317641



● SC420045



● SC320060



● 990058 + 990059





● 2350075

### Embudos de vidrio rama corta

- Vidrio borosilicato.

Referencia	Ø mm	Ud/Caja	€/Caja
23500040	40mm	12	18,00 €
23500060	60mm	12	28,80 €
23500075	75mm	12	34,50 €
23500100	100mm	8	31,60 €
23500120	120mm	2	28,40 €



● 23600250

### Embudos de separación y llave de PTFE

- Vidrio borosilicato, tapón plástico y llave de PTFE.

Referencia	Capacidad	Ud/Caja	€/Caja
23600125	125ml	2	Consultar
23600250	250ml	2	Consultar
23600500	500ml	2	Consultar
23601000	1000ml	1	Consultar

### Embudo separador graduado TPX

- Transparente con graduación en relieve.
- Esterilizable en autoclave.
- Cubierta roscada y cuello normalizado para tapón cónico estándar.
- Desmontable.
- Llave de paso en PMP (TPX).
- Capacidad 500ml.
- Graduación: 2ml (hasta 20ml), 5ml (hasta 50ml) y 25ml (hasta 500ml).



**KA978 Embudo separador 50ml**

**58,80 €**

### Embudos de polipropileno para análisis

- Apto para uso alimentario y esterilizable en autoclave.
- Con ranuras para evitar bolsas de aire.

Referencia	Ø	Ø x Largo del tubo	Ud/Caja	€/Caja
992050	60mm	60x8mm	10	14,10 €
992051	80mm	80x8mm	10	17,90 €
992052	100mm	100x10mm	10	21,60 €
992053	120mm	120x16mm	10	26,80 €
992054	150mm	150x16mm	5	24,00 €

### Embudos de polipropileno para análisis

- Paredes inclinadas 60° y superficie acanalada.
- Autoclavable.
- Idóneo para contacto con alimentos.

Referencia	Ø x Largo	Volumen	Ud/Caja	€/Caja
KA145	27x37mm	3,5ml	20	17,40 €
KA146	37x37mm	10ml	20	20,35 €
KA147	46x43mm	20ml	20	24,90 €
KA148	66x62mm	50ml	20	40,80 €
KA150	81x70mm	100ml	20	50,00 €
KA152	100x161,5mm	200ml	10	31,00 €
KA153	120x184mm	350ml	10	33,00 €
KA155	150x236mm	700ml	5	28,70 €
KA156	183x293mm	1250ml	5	38,40 €



# Material fungible de laboratorio

## Embudos

### Embudos de polipropileno de vástago largo

- Paredes inclinadas 60° y superficie acanalada.
- Autoclavable.
- Idóneo para contacto con alimentos.

Referencia	Ø x Largo	Volumen	Uds/Caja	€/Caja
KA162	65x150mm	50ml	1	6,20 €
KA164	78,5x100mm	100ml	1	7,20 €
KA165	103,5x145mm	225ml	1	8,00 €

### Soporte para embudos en polipropileno

- Para embudos desde 25mm hasta 170mm.
- Se pueden montar en barras de 8 a 14mm.

Referencia	Descripción	€/Caja
KA268	Soporte para 1 embudo	12,00 €
KA269	Soporte para 2 embudos	15,88 €

### Embudos de polietileno

- En polietileno de alta densidad, color blanco.
- Apto para uso alimentario. Con borde y asa.

Referencia	Ø superior	Capacidad	Ud/Caja	€/Caja
601431	100mm	300ml	1	1,13 €
601432	120mm	450ml	1	1,35 €
601433	140mm	750ml	1	1,90 €
601434	180mm	1500ml	1	3,60 €
601435	210mm	1750ml	1	4,70 €
601436	260mm	4000ml	1	6,80 €
601437	310mm	5500ml	1	9,00 €
601438	420mm	10000ml	1	15,00 €
601439	450mm	11000ml	1	19,90 €

### Embudos de polipropileno

- Apto para uso alimentario.
- Esterilizable a 121°C.

Referencia	Ø x longitud	Ud/Caja	€/Caja
601408	30x45mm	24	18,80 €
601410	40x65mm	24	19,80 €
601412	50x85mm	24	22,80 €
601413	75x110mm	12	16,50 €
601414	100x155mm	12	27,20 €
601415	150x220mm	12	52,90 €

### Embudo con filtro y tubo flexible

- Polietileno de alta densidad.
- Color blanco.
- Apto para uso alimentario.
- 210mm de Ø superior y 20mm Ø inferior.

Referencia	Descripción	Importe
990058	Embudo con filtro y tubo flexible	14,65 €
990059	Filtro de repuesto	3,54 €



● Embudos de polietileno



● Embudos de polipropileno



● 990058 + 990059

### KA 1052 Cinta con indicador de esterilización para autoclave

- Con cambio de color claro a marrón tras la esterilización.
- Para utilizar con unidades individuales.
- Cambio de color a 121°C 10min o 134°C 2 min.
- Utilizables hasta 3 años desde la fechas de producción.
- Adhesiva.



● KA1052

● KA1051

### KA 1052 Cinta con indicador de esterilización para estufas

- Para esterilización en estufas tipo Poupinel.
- Con cambio de color verde claro a marrón.
- Cambio de color a 155°C 30min.
- Utilizables hasta 2 años desde la fechas de producción.

Referencia	Descripción	Ud/Caja	€/Caja
<b>KA1052</b>	Cinta para autoclave 50 metros x 19 cm	8	<b>79,70 €</b>
<b>KA1051</b>	Cinta para estufa 50 metros x 19 cm	1	<b>41,00 €</b>

### Desodorante para autoclaves

- 100% natural, no deja residuo, compatible con cualquier autoclave.
- Totalmente seguro para el proceso del autoclavado.
- 100% biodegradable.
- Modelos: classic, poma, citrus, floral y peach.



● 80297

Referencia	Modelo	Fragancia	Ud/Caja	€/Caja
<b>80296</b>	Classic	Eucaliptus-Menta	100	<b>99,75 €</b>
<b>80297</b>	Poma	Manzana	100	<b>99,75 €</b>
<b>80298</b>	Citrus	Limón	100	<b>99,75 €</b>
<b>80299</b>	Floral	Flores	100	<b>99,75 €</b>
<b>80295</b>	Peach	Melocotón	100	<b>99,75 €</b>

### Escobillones para limpieza de tubos, probetas, vasos, etc

- Flexibles y extralargos, para buretas y tubos largos.
- Cerdas naturales en alambre de acero galvanizado.



● 73803001

● 73803002

● 73803003

● 73803004

● 73801003

● 73801004

● 73801002

#### Escobillones para limpieza de buretas

Referencia	Ø x long. Pelo	Long.total	Ud/Caja	€/Caja
<b>73805001</b>	13x83mm	762mm	12	<b>28,80 €</b>
<b>73805002</b>	19x83mm	914mm	12	<b>30,00 €</b>

#### Escobillones para limpieza de tubos

Referencia	Ø x long. Pelo	Long.total	Ud/Caja	€/Caja
<b>73801001</b>	13x76mm	381mm	12	<b>9,60 €</b>
<b>73801002</b>	19x89mm	381mm	12	<b>10,80 €</b>
<b>73801003</b>	36x102mm	381mm	12	<b>21,00 €</b>
<b>73801005</b>	40x100mm	360mm	12	<b>22,80 €</b>

#### Escobillones anchos para vasos, probetas, etc

Referencia	Ø x long. Pelo	Long.total	Ud/Caja	€/Caja
<b>73803001</b>	60x152mm	406mm	12	<b>38,00 €</b>
<b>73803002</b>	76x152mm	406mm	12	<b>39,70 €</b>
<b>73803003</b>	75x130mm	260mm	5	<b>13,60 €</b>
<b>73803004</b>	130x100mm	250mm	5	<b>19,20 €</b>

Ver páginas 82 a 85.

**Autoclaves**



Ver página 312.

**Esterilizador de asas**



Ver página 312.

**Esterilizador de bolas de vidrio**



Ver página 313.

**Mecheros de seguridad**



Ver página 320 y 368.

**Bolsas para autoclave**





● 73042500

### Lancetas de sangre

- Fabricadas en acero inoxidable para un solo uso.
- Esterilizadas por radiación gamma según DIN EN 556.
- Envasadas individualmente.
- Cajas de 200 lancetas, caja exterior con 1000 lancetas (5x200).
- Conforme CE-IVD.

Referencia	Descripción	Ud/Caja	€/Caja
<b>73042500</b>	Lancetas de sangre	1.000	<b>19,50 €</b>
<b>73402500XL</b>	Lancetas de sangre	40.000	<b>16,25 €</b>



### Lancetas de sangre de seguridad LITE III

- Aguja protegida antes y después de la punción para un manejo seguro.
- Punción sin dolor de gran velocidad al presionar el pulsador.
- Esterilizadas por radiación gamma según DIN EN 556.
- Envasadas individualmente con código de color según grosor de la aguja.
- Cajas de 100 lancetas, caja exterior con 1000 lancetas (10x100).
- Conforme CE-IVD.

Referencia	Grosor	Penetración	Color	Aplicación	Ud/Caja	€/Caja
<b>73042520</b>	18G	1,8mm	Verde	Bebes, neonatos, punción talón	1.000	<b>163,60 €</b>
<b>73042524</b>	26G	1,8mm	Amarillo	Diabetes	1.000	<b>163,60 €</b>
<b>73042528</b>	21G	1,8mm	Naranja	Hemoglobina, colesterol, grupos sanguíneos, gas pediatría	1.000	<b>163,60 €</b>
<b>73042529</b>	21G	2,4mm	Rosa	Como anterior, piel dura	1.000	<b>163,60 €</b>



● 73042000

### Aplicador con alcohol

- Limpiador antiséptico de un solo uso.
- Dimensiones 30x60mm.
- Alcohol isopropílico al 70%.

Referencia	Descripción	Ud/Caja	€/Caja
<b>73042000</b>	Aplicador con alcohol	10x100	<b>23,00 €</b>
<b>73042000XL</b>	Aplicador con alcohol	100x100	<b>198,00 €</b>

### Agujas para extracción de sangre en vacío

- Agujas para extracción de sangre en vacío.
- Adaptable a porta-tubos y tubos VACUETTE-GREINER y de otros fabricantes.
- Agujas de extracción de doble punta para extracción de sangre.
- Válvula de seguridad protectora de la aguja que perfora el tubo.
- Envase unitario con precinto de seguridad.
- Estériles, fecha de caducidad y número de lote.
- Conexión a porta-tubos a rosca.

Referencia	Grosor	Color	Ud/Caja	€/Caja
<b>450072</b>	21Gx1"	verde	100	<b>34,30 €</b>
<b>450076</b>	21Gx1,5"	verde	100	<b>34,30 €</b>
<b>450073</b>	20Gx1"	amarilla	100	<b>34,30 €</b>
<b>450077</b>	20Gx1,5"	amarilla	100	<b>34,30 €</b>
<b>450071</b>	22Gx1"	negra	100	<b>34,30 €</b>
<b>450075</b>	22Gx1,5"	negra	100	<b>34,30 €</b>
<b>450201</b>	Portatubo		100	<b>16,50 €</b>





# Material fungible de laboratorio

## Extracción de sangre

### Tubos de extracción a vacío VACUETTE®

- Sistema VACUETTE para extracción de sangre, fabricado en plástico transparente e irrompible y fácilmente desechable.
- Racks estériles con 50 tubos. Cajas exteriores con 24 racks de 50 tubos.
- Más de 100 modelos diferentes de tubos con aditivos para extracción al vacío.

Ref.	Vacío ml	Medidas	Aditivo	Color tapón	Caja	€/Caja
454067	4	13x75mm	Act. Coagulo+Gel	Rojo	1.200	266,50 €
454204	4	13x75mm	Act. Coágulo	Rojo	1.200	235,00 €
456073	5	13x100mm	Act. Coágulo+Gel	Rojo	1.200	370,00 €
455010	8	16x100mm	Act. Coágulo+Gel	Rojo	1.200	370,00 €
455092	9	16x100mm	Act. Coágulo	Rojo	1.200	216,00 €
454029	4	13x75mm	Heparina Lítio	Verde	1.200	236,00 €
454008	4	13x75mm	Heparina Lítio+Gel	Verde	1.200	342,00 €
454021	4	13x75mm	EDTA K3	Lila	1.200	211,00 €
454086	3	13x75mm	EDTA K3	Lila	1.200	211,00 €
454332	4	13x75mm	Citrato Na 3,2%	Azul	1.200	231,00 €

 greiner bio-one



### Tubos capilares para microhematocrito

- Capilares de un solo uso para la toma y centrifugación de sangre.
- Los capilares no heparinizados se cierran con cera y se centrifugan.
- Los capilares heparinizados retrasan la coagulación de la sangre.
- Fabricados conforme ISO 12772.
- Capilares heparinizados con sodio.
- Extremos con código de color, pulidos.
- Longitud 75mm (±0,5mm), volumen 75µl.
- Presentación en cajas de 1000 capilares o en tubos de 100 capilares.

Ref.	Descripción	Øinterior	Øexterior	Ud/Caja	€/Caja
71645	Capilar microhematocrito sin heparina	1,15mm	1,55mm	1000	21,45 €
71645XL	Capilar microhematocrito sin heparina	1,15mm	1,55mm	10x1000	195,00 €
71646	Capilar microhematocrito con heparina sódica	1,15mm	1,55mm	1000	24,50 €
71646XL	Capilar microhematocrito con heparina sódica	1,15mm	1,55mm	10x1000	220,00 €
71643	Capilar microhematocrito sin heparina	1,15mm	1,55mm	10x100	24,50 €
71644	Capilar microhematocrito con heparina sódica	1,15mm	1,55mm	10x100	26,00 €



● 71643

● 71644

### Placas con cera para cierre de tubos capilares microhematocrito

- Soporte con cera para cierre de tubos hematocrito.
- La capa de cera asegura un cierre uniforme.
- Soporte plástico con 48 posiciones numeradas que permite transportar los tubos.

Referencia	Descripción	Ud/Caja	€/Caja
71641	Cera para cerramiento de tubos	10	32,50 €



● 71641

### Centrífuga para tubos hematocrito

Tubos capilares para gas en sangre consultar

Tubos capilares para determinación del punto de fusión consultar

Micropipetas end to end consultar



### Centrífuga para tubos hematocrito

Ver página 166.

### Filtros de jeringa de PTFE

- Filtros en carcasa de HDPE, con membrana hidrófoba de PTFE.
- Membrana biológica y químicamente inerte, sin fugas.
- Resisten disolventes orgánicos para HPLC, ácidos concentrados y bases.
- Los filtros de 13mm permiten filtrar hasta 10ml.
- Los filtros de 32mm permiten filtrar hasta 100ml.
- Color de la carcasa: azul.
- Entrada Luer-lock y salida luer-slip.



Ref.	Descripción	Ø	Área filtración	Volumen	Retención	Poro	Estéril	Ud/Caja	€/Caja
102030	Filtro PTFE	13mm	0,8cm <sup>2</sup>	1-10ml	≤15µl	0,22µm	No	100	52,00 €
102030XL	Filtro PTFE	13mm	0,8cm <sup>2</sup>	1-10ml	≤15µl	0,22µm	No	1.000	499,00 €
102031	Filtro PTFE	13mm	0,8cm <sup>2</sup>	1-10ml	≤15µl	0,45µm	No	100	52,00 €
102031XL	Filtro PTFE	13mm	0,8cm <sup>2</sup>	1-10ml	≤15µl	0,45µm	No	1.000	499,00 €
102167	Filtro PTFE	25mm	3,9cm <sup>2</sup>	10-100ml	≤50µl	0,20µm	No	100	136,00 €
102067	Filtro PTFE	25mm	3,9cm <sup>2</sup>	10-100ml	≤50µl	0,45µm	No	100	136,00 €
102032	Filtro PTFE	32mm	4,4cm <sup>2</sup>	10-100ml	≤80µl	0,22µm	No	100	72,80 €
102032L	Filtro PTFE	32mm	4,4cm <sup>2</sup>	10-100ml	≤80µl	0,22µm	No	250	169,00 €
102032XL	Filtro PTFE	32mm	4,4cm <sup>2</sup>	10-100ml	≤80µl	0,22µm	No	1.000	655,00 €
102033	Filtro PTFE	32mm	4,4cm <sup>2</sup>	10-100ml	≤80µl	0,45µm	No	100	72,00 €
102033L	Filtro PTFE	32mm	4,4cm <sup>2</sup>	10-100ml	≤80µl	0,45µm	No	250	170,00 €
102033XL	Filtro PTFE	32mm	4,4cm <sup>2</sup>	10-100ml	≤80µl	0,45µm	No	1.000	655,00 €

### Filtros de jeringa de acetato de celulosa

- Filtros en carcasa de polipropileno, con membrana AC hidrofílica.
- Membrana biológica inerte, sin fugas.
- Adecuadas para muestras de base acuosa y aplicaciones analíticas.
- Permite una rápida filtración.
- Los filtros permiten filtrar hasta 100ml.
- Entrada Luer-lock y salida luer-slip.
- Filtros AC de acetato de celulosa.



Ref.	Descripción	Ø	Área filtración	Volumen	Retención	Poro	Estéril	Ud/Caja	€/Caja
102052	Filtro AC	25mm	3,9cm <sup>2</sup>	10-100ml	≤50µl	0,20µm	No	500	525,00 €
102055	Filtro AC	25mm	3,9cm <sup>2</sup>	10-100ml	≤50µl	0,45µm	No	500	525,00 €

### Filtros de jeringa con prefiltro de fibra de vidrio

- Filtros en carcasa de polipropileno con membrana en PTFE o en nylon.
- Prefiltro de dos capas de fibra de vidrio.

#### Aplicaciones:

- Uso general en laboratorio. Filtración de muestras en disolventes fuertes, ácidos y bases, HPLC.
- Disolución, análisis de concentración, ambiental, etc.
- Membrana de filtración en PTFE hidrófoba o en nylon hidrofílica.



Referencia	Descripción	Ø	Área filtración	Volumen	Retención	Poro	Estéril	Ud/Caja	€/Caja
102130	Filtro PTFE con prefiltro	32mm	4,4cm <sup>2</sup>	10-100ml	≤250µl	0,22µm	No	100	123,00 €
102131	Filtro PTFE con prefiltro	32mm	4,4cm <sup>2</sup>	10-100ml	≤250µl	0,45µm	No	100	123,00 €
102134	Filtro nylon con prefiltro	32mm	4,4cm <sup>2</sup>	10-100ml	≤250µl	0,22µm	No	100	123,00 €
102135	Filtro nylon con prefiltro	32mm	4,4cm <sup>2</sup>	10-100ml	≤250µl	0,45µm	No	100	123,00 €

# Material fungible de laboratorio

## Filtros de jeringa

### Filtros de jeringa de nylon

- Filtros en carcasa de polipropileno con membrana de nylon hidrofílica.
- Amplia compatibilidad química.
- Adecuadas para soluciones acuosas y orgánicas. Incluso acetonitrilo (ACN), DMF y DMSO.
- Color de la carcasa: morada.
- Entrada Luer-lock y salida luer-slip.

Ref.	Descripción	Ø	Área filtración	Volumen	Retención	Poros	Estéril	Ud/Caja	€/Caja
102046	Filtro nylon	13mm	0,8cm <sup>2</sup>	1-10ml	≤15µl	0,22µm	No	100	52,00 €
102047	Filtro nylon	13mm	0,8cm <sup>2</sup>	1-10ml	≤15µl	0,45µm	No	100	52,00 €
102034	Filtro nylon	25mm	3,9cm <sup>2</sup>	10-100ml	≤50µl	0,20µm	No	100	75,00 €
102035	Filtro nylon	25mm	3,9cm <sup>2</sup>	10-100ml	≤50µl	0,45µm	No	100	75,00 €
102048	Filtro nylon	32mm	4,4cm <sup>2</sup>	10-100ml	≤80µl	0,22µm	No	100	72,00 €
102049	Filtro nylon	32mm	4,4cm <sup>2</sup>	10-100ml	≤80µl	0,45µm	No	100	72,00 €



### Filtros de jeringa de PVDF

- Filtros en carcasa de polipropileno con membrana de PVDF hidrofílica.
- Muy baja en proteínas.
- Excelente compatibilidad química.
- Color de la carcasa: amarilla.
- Entrada Luer-lock y salida luer-slip.

Ref.	Descripción	Ø	Área filtración	Volumen	Retención	Poros	Estéril	Ud/Caja	€/Caja
102036	Filtro PVDF	13mm	0,8cm <sup>2</sup>	1-10ml	≤15µl	0,22µm	No	100	69,00 €
102037	Filtro PVDF	13mm	0,8cm <sup>2</sup>	1-10ml	≤15µl	0,45µm	No	100	69,00 €
102077	Filtro PVDF	25mm	3,9cm <sup>2</sup>	10-100ml	≤50µl	0,45µm	No	500	675,00 €
102038	Filtro PVDF	32mm	4,4cm <sup>2</sup>	10-100ml	≤80µl	0,22µm	No	100	124,00 €
102039	Filtro PVDF	32mm	4,4cm <sup>2</sup>	10-100ml	≤80µl	0,45µm	No	100	124,00 €



### Filtros de jeringa de PES

- Filtros en carcasa de polipropileno con membrana PES hidrofílica.
- Combina un rápido flujo con una baja unión a proteínas.
- Para preparar soluciones de filtración acuosa.
- Los filtros de 13mm permiten filtrar hasta 10ml.
- Los filtros de 32mm permiten filtrar hasta 100ml.
- Color de la carcasa: menta.
- Entrada luer-lock y salida luer-slip.

Ref.	Descripción	Ø	Área filtración	Volumen	Retención	Poros	Estéril	Ud/Caja	€/Caja
102042	Filtro PES	13mm	0,8cm <sup>2</sup>	1-10ml	≤15µl	0,22µm	No	100	56,50 €
102043	Filtro PES	13mm	0,8cm <sup>2</sup>	1-10ml	≤15µl	0,45µm	No	100	56,50 €
102170	Filtro PES	25mm	3,9cm <sup>2</sup>	10-100ml	≤50µl	0,20µm	No	100	86,00 €
102070	Filtro PES	25mm	3,9cm <sup>2</sup>	10-100ml	≤50µl	0,45µm	No	100	86,00 €
102044	Filtro PES	32mm	4,4cm <sup>2</sup>	10-100ml	≤80µl	0,22µm	No	100	88,00 €
102045	Filtro PES	32mm	4,4cm <sup>2</sup>	10-100ml	≤80µl	0,45µm	No	100	88,00 €



### Filtros de jeringa celulosa de PES estériles

- Filtros estériles de celulosa (PES) y de acetato de celulosa (AC).
- Filtros estériles en carcasa de polipropileno con membrana PES hidrofílica estéril.
- Adecuadas para muestras de base acuosa y aplicaciones analíticas.
- Permite una rápida filtración.
- Los filtros de 32mm permiten filtrar hasta 100ml.
- Color de la carcasa: verde.
- Entrada luer-lock y salida luer-slip.

Ref.	Descripción	Ø	Área filtración	Volumen	Retención	Poros	Estéril	Ud/Caja	€/Caja
102086	Filtro PES estéril	32mm	4,4cm <sup>2</sup>	10-100ml	≤80µl	0,22µm	Si	100	105,60 €
102087	Filtro PES estéril	25mm	3,8cm <sup>2</sup>	10-100ml	≤50µl	0,45µm	Si	100	113,00 €
102050	Filtro AC estéril	13mm	0,8cm <sup>2</sup>	1-10ml	≤20µl	0,20µm	Si	50	62,00 €
102051	Filtro AC estéril	25mm	3,9cm <sup>2</sup>	10-100ml	≤50µl	0,20µm	Si	50	72,00 €
102054	Filtro AC estéril	25mm	3,9cm <sup>2</sup>	10-100ml	≤50µl	0,45µm	Si	50	72,00 €



● 102086



**Sistema de filtración a vacío (Embudos con filtro y frasco de recepción)**

- Filtración de alto rendimiento.
- Embudo y botella de recepción graduados.
- Membrana de filtración en PVDF, PES, MCE y AC.
- Esterilización Gamma.
- Membrana de 50mm para los embudos de 250ml y de 90mm en los de más capacidad.



**Con membrana de filtración en PVDF**

Referencia	Volumen	Filtro	Ud/Caja	€/Caja
342101	250ml	0,22µm	12	79,00 €
342103	250ml	0,45µm	12	79,00 €
343101	500ml	0,22µm	12	107,00 €
343103	500ml	0,45µm	12	107,00 €
344101	1000ml	0,22µm	12	143,00 €
344103	1000ml	0,45µm	12	143,00 €

**Con membrana de filtración en PES**

Referencia	Capacidad	Filtro	Ud/Caja	€/Caja
342001	250ml	0,22µm	12	76,50 €
342003	250ml	0,45µm	12	76,50 €
343001	500ml	0,22µm	12	102,00 €
343003	500ml	0,45µm	12	102,00 €
344001	1000ml	0,22µm	12	140,00 €
344003	1000ml	0,45µm	12	140,00 €

**Con membrana de filtración en MCE**

Referencia	Capacidad	Filtro	Ud/Caja	€/Caja
342201	250ml	0,22µm	12	76,50 €
342203	250ml	0,45µm	12	76,50 €
343201	500ml	0,22µm	12	102,00 €
343203	500ml	0,45µm	12	102,00 €
344201	1000ml	0,22µm	12	140,00 €
344203	1000ml	0,45µm	12	140,00 €

**Con membrana de filtración en AC (Acetato de celulosa)**

Referencia	Capacidad	Filtro	Ud/Caja	€/Caja
342301	250ml	0,22µm	12	76,50 €
342303	250ml	0,45µm	12	76,50 €
343301	500ml	0,22µm	12	102,00 €
343303	500ml	0,45µm	12	102,00 €
344301	1000ml	0,22µm	12	140,00 €
344303	1000ml	0,45µm	12	140,00 €

**Embudos con filtro**

Referencia	Capacidad	Filtro	Ud/Caja	€/Caja
342011	250ml	PES	24	109,60 €
342111	250ml	PVDF	24	111,70 €
343011	500ml	PES	24	145,30 €
343111	500ml	PVDF	24	153,00 €
344011	1000ml	PES	24	198,90 €
344111	1000ml	PVDF	24	204,00 €

**Botellas de recepción graduadas**

- Poliestireno.

Referencia	Capacidad	Ud/Caja	€/Caja
342021	250ml	24	63,75 €
343021	500ml	24	71,40 €
344021	1000ml	12	58,65 €

## Filtro de jeringa

Ver páginas 302 a 303.



## Filtros de membrana

Ver página 304.



## Sistema de aspiración por vacío

Ver página 305.



## Rampas de filtración

Ver página 309.

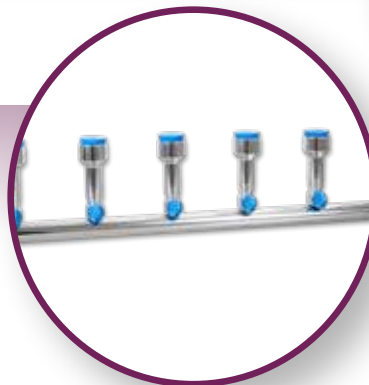

## Bombas de diafragma

Ver página 311.



## Bombas de vacío

Ver página 311.



## Equipos completos de filtración

Ver página 308.





### SHIELDskin CHEM (Riesgo químico)

- Protección microorganismos, virus, química, radioactividad, citotóxicos, ESD y mecánicos.
- Guantes de protección de neopreno y nitrilo, libres de polvo, ambidiestros, no estériles.
- Longitud: 300mm con doble barrera de protección.
- Espesor: 0,40mm dedo, 0,31mm palma y 0,2mm puno.
- Color exterior rojo e interior blanco.
- AQL nivel 3 <0.252 (ISO374-2:2019 y EN455-1:2020).
- Categoría EPI III (Conforme UE 2016/425).
- Producto sanitario de clase I – Reglamento (UE) 2017/745.
- Conforme a normativa en vigor para protección ante productos químicos, microorganismos, virus y riesgo mecánico.
- Normas EPI: ISO 21420:2020, EN 421:2010, ISO 374-1:2016+A1:2018, ISO 374-2:2019, ISO 374-4:2019, ISO 374-5:2016, EN 16523-1:2015+A1:2018, EN 388:2016+A1:2018 e ISO 16604:2004 Procedimiento.
- Normas UE: EN 455-1:2020, EN 455-2:2015, EN 455-3:2015 y EN 455-4:2009.
- Normas EEUU: ASTM D3767-03 (2020), ASTM D573-04 (2019), ASTM D412-16, ASTM D6978-05 (2019).
- Otros estándares: EN 1149-1/2/3 & 5, ISO 21171:2006, ISO 10993-10:2010.
- Libre de látex, libre de polvo, libre de tiuram y bio-compatible.

Ref.	Descripción	Talla	Longitud	Ud/Caja	€/Caja
<b>669251</b>	CHEM Nitrile 300	XS	300mm	400 (10x40)	<b>Consultar</b>
<b>669252</b>	CHEM Nitrile 300	S	300mm	400 (10x40)	<b>Consultar</b>
<b>669253</b>	CHEM Nitrile 300	M	300mm	400 (10x40)	<b>Consultar</b>
<b>669254</b>	CHEM Nitrile 300	L	300mm	400 (10x40)	<b>Consultar</b>
<b>669255</b>	CHEM Nitrile 300	XL	300mm	400 (10x40)	<b>Consultar</b>



### SHIEDLskin ORANGE NITRILE (Riesgo biológico)

- Protección microorganismos, virus, química, radioactividad, citotóxicos y ESD.
- Guantes de protección de nitrilo/neopreno, libres de polvo, ambidiestros, no estériles.
- Longitud: 300mm con doble barrera de protección (Orange-300) y 260mm (Orange 260).
- Espesor: 0,17mm dedo, 0,14mm palma y 0,10mm puno.
- Color exterior naranja e interior blanco.
- AQL nivel 3 <0.252 (ISO 374-2:2019 y EN 455-1:2020).
- Categoría EPI III (Conforme UE 2016/425).
- Producto sanitario de clase I – Reglamento (UE) 2017/745.
- Conforme a normativa en vigor para protección ante productos químicos, microorganismos y virus.
- Normas EPI: ISO 21420:2020, EN 421:2010, ISO 374-1:2016+A1:2018, ISO 374-2:2019, ISO 374-4:2019, ISO 374-5:2016, EN 16523-1:2015+A1:2018 e ISO 16604:2004 Procedimiento B.
- Normas UE: EN 455-1:2020, EN 455-2:2015, EN 455-3:2015 y EN 455-4:2009.
- Normas EEUU: ASTM D3767-03 (2020), ASTM D573-04 (2019), ASTM D412-16, ASTM D6978-05 (2019).
- Otros estándares: EN1149-1/2/3 & 5, ISO 21171:2006, ISO 10993-10:2010.
- Libre de látex, libre de polvo, sin aceleradores (libre de tiuram) y bio-compatible.

Ref.	Descripción	Talla	Longitud	Ud/Caja	€/Caja
<b>676231</b>	Orange Nitrile 260	XS	260mm	900 (10x90)	<b>Consultar</b>
<b>676232</b>	Orange Nitrile 260	S	260mm	900 (10x90)	<b>Consultar</b>
<b>676233</b>	Orange Nitrile 260	M	260mm	900 (10x90)	<b>Consultar</b>
<b>676234</b>	Orange Nitrile 260	L	260mm	900 (10x90)	<b>Consultar</b>
<b>676235</b>	Orange Nitrile 260	XL	260mm	900 (10x90)	<b>Consultar</b>
<b>676251</b>	Orange Nitrile 300	XS	300mm	500 (10x50)	<b>Consultar</b>
<b>676252</b>	Orange Nitrile 300	S	300mm	500 (10x50)	<b>Consultar</b>
<b>676253</b>	Orange Nitrile 300	M	300mm	500 (10x50)	<b>Consultar</b>
<b>676254</b>	Orange Nitrile 300	L	300mm	500 (10x50)	<b>Consultar</b>
<b>676255</b>	Orange Nitrile 300	XL	300mm	500 (10x50)	<b>Consultar</b>



● 676352

### SHIELDskin ORANGE NITRILE 300 estéril (Riesgo biológico)

- Protección microorganismos, virus, química, radioactividad, citotóxicos y ESD.
- Libre de DNasa y RNasa (certificado), adecuado para ambientes asépticos <3000 partículas 2cm.
- Estéril (radiación gamma), bajo nivel endotoxinas (<20 EU/Par).
- Guantes de protección de nitrilo/neopreno, libres de polvo, ambidiestros, no estériles.
- Longitud: 300mm con doble barrera de protección.
- Espesor: 0,17mm dedo, 0,14mm palma y 0,10mm puno.
- Color: naranja exterior y blanco interior.
- AQL nivel 3 <0.252 (ISO 374-2:2019).
- Categoría EPI III (Conforme UE 2016/425).
- Conforme a normativa en vigor para protección ante productos químicos, microorganismos y virus.
- Normas EPI: ISO 21420:2020, EN 421:2010, ISO 374-1:2016+A1:2018, ISO 374-2:2019, ISO 374-4:2019, ISO 374-5:2016, EN 16523-1:2015+A1:2018 e ISO 16604:2004 Procedimiento B.
- Normas UE: EN 455-1:2020, EN 455-2:2015, EN 455-3:2015 y EN 455-4:2009.
- Normas EEUU: ASTM D3767-03 (2020), ASTM D573-04 (2019), ASTM D412-16, ASTM D6978-05 (2019) e IEST-RP-CC005.4 (2013).
- Otros estándares: EN1149-1/2/3 & 5, ISO 21171:2006, ISO 11137-2:2015, ISO 10993-10:2010.
- Libre de látex, libre de polvo, sin aceleradores (libre de tiuram) y bio-compatible.
- Tallas disponibles S, M, L y XL. (Consultar precios).
- Cajas con 8x20 pares.

# Material fungible de laboratorio

## Guantes para laboratorios

### EcoSHIELD Eco Nitrile PF250 (Riesgo general)

- Protección microorganismos, virus, química, radioactividad y ESD.
- Guantes de protección de nitrilo, libres de polvo, ambidiestros, no estériles.
- Longitud: tallas S, M y L 250mm y XL 260mm. Con doble barrera de protección.
- Espesor: 0,17mm dedo, 0,10mm palma y 0,08mm puño.
- Color exterior: verde e interior de color blanco.
- AQL nivel 3 <0,25<sup>2</sup> (ISO 374-2:2019 y EN455-1:2020).
- Categoría EPI III (Conforme UE 2016/425).
- Producto sanitario clase I – Reglamento (UE) 2017/745.
- Conforme a normativa en vigor para protección ante productos químicos microorganismos y virus.
- Normas EPI: ISO 21420:2020, EN 421:2010, ISO 374-1:2016+A1:2018, ISO 374-2:2019, ISO 374-4:2019, ISO 374-5:2016, EN 16523-1:2015+A1:2018 e ISO 16604:2004 Procedimiento B.
- Normas UE: EN 455-1:2020, EN 455-2:2015, EN 455-3:2015 y EN 455-4:2009.
- Normas EEUU: ASTM D3767-03 (2020), ASTM D573-04 (2019), ASTM D412-16.
- Otros estándares: EN1149-1/2/3 & 5, ISO 21171:2006, ISO 10993-10:2010.
- Libre de látex, libre de polvo, sin aceleradores (libre de tiuram) y bio-compatible.

Ref.	Descripción	Talla	Longitud	Ud/Caja	€/Caja
625122	Eco Nitrile PF250	S	250mm	1500 (10x150)	332,00 €
625123	Eco Nitrile PF250	M	250mm	1500 (10x150)	332,00 €
625124	Eco Nitrile PF250	L	250mm	1500 (10x150)	332,00 €
625125	Eco Nitrile PF250	XL	260mm	1500 (10x150)	332,00 €

### DuoSHIELD pft Nitrile PF240 (Doble riesgo)

- Protección microorganismos, virus, química, radioactividad.
- Guantes de protección de nitrilo, libres de polvo, ambidiestros, no estériles.
- Longitud: 240mm.
- Espesor: 0,10mm dedo, 0,08mm palma y 0,07mm puño.
- Color exterior: blanco.
- AQL nivel 3 <0,65<sup>2</sup> (EN455-1:2020).
- Categoría EPI III (Conforme UE 2016/425).
- Producto sanitario clase I – Reglamento (UE) 2017/745.
- Conforme a normativa en vigor para protección ante productos químicos, microorganismos y virus.
- Normas EPI: ISO 21420:2020, EN 421:2010, ISO 374-1:2016+A1:2018, ISO 374-2:2019, ISO 374-4:2019, ISO 374-5:2016, EN 16523-1:2015+A1:2018 e ISO 16604:2004 Procedimiento B.
- Normas UE: EN 455-1:2020, EN 455-2:2015, EN 455-3:2015 y EN 455-4:2009.
- Normas EEUU: ASTM D3767-03 (2020), ASTM D573-04 (2019), ASTM D412-16.
- Otros estándares: ISO 21171:2006, ISO 10993-10:2010.
- Libre de látex, libre de polvo, sin aceleradores (libre de tiazol) y bio-compatible.

Ref.	Descripción	Talla	Longitud	Ud/Caja	€/Caja
658121	DuoShield PFT 240	XS	240mm	2000 (10x200)	335,00 €
658122	DuoShield PFT 240	S	240mm	2000 (10x200)	335,00 €
658123	DuoShield PFT 240	M	240mm	2000 (10x200)	335,00 €
658124	DuoShield PFT 240	L	240mm	2000 (10x200)	335,00 €
658125	DuoShield PFT 240	XL	240mm	2000 (10x200)	335,00 €

### SHIELDskin XTREME Eco Nitrile 300 DI+ (Control de contaminación alto - salas limpias)

- Guantes para salas limpias en industria farmacéutica y microelectrónica.
- Libres de partículas, con triple lavado con agua desionizada, no estéril.
- Protección ante microorganismos, virus y químicos.
- Partículas/cm<sup>2</sup>>0,5µm ... <1200 partículas.
- Longitud: 300mm.
- Espesor: 0,15mm dedo, 0,10mm palma y 0,07mm puño.
- Color exterior: blanco.
- AQL nivel 2 <1,5<sup>3</sup> (ISO EN374-2:2019).
- Categoría EPI III (Conforme UE 2016/425).
- Conforme a normativa en vigor para protección ante productos químicos, microorganismos y virus.
- Normas EPI: ISO 21420:2020, ISO 374-1:2016+A1:2018, ISO 374-2:2019, ISO 374-4:2019, ISO 374-5:2016, EN 16523-1:2015+A1:2018 e ISO 16604:2004 Procedimiento B.
- Normas UE: EN 455-1:2020, EN 455-2:2015, EN 455-3:2015 y EN 455-4:2009.
- Normas EEUU: ASTM D3767-03 (2020), ASTM D573-04 (2019), ASTM D412-16 e IEST-RP-CC005.4 (2013).
- Otros estándares: EN 1149-1/2/3 & 5, ISO 10993-10:2010.
- Libre de látex, sin alérgenos, sin aceleradores (libre de tiuram) y bio-compatible.

Ref.	Descripción	Talla	Longitud	Ud/Caja	€/Caja
688652	Xtreme EcoNitrile 300 DI+	S	300mm	1500 (15x100)	469,00 €
688653	Xtreme EcoNitrile 300 DI+	M	300mm	1500 (15x100)	469,00 €
688654	Xtreme EcoNitrile 300 DI+	L	300mm	1500 (15x100)	469,00 €
688655	Xtreme EcoNitrile 300 DI+	XL	300mm	1500 (15x100)	469,00 €





### SHIELDskin XTREME White Nitrile 400 DI+ (Control de contaminación alto – salas limpias) Extra largo 400mm

- Guantes para salas limpias en industria farmacéutica y microelectrónica.
- Libres de partículas, con triple lavado con agua desionizada, no estéril.
- Protección ante micro-organismos, virus, químicos y citotóxicos.
- Partículas/cm<sup>2</sup>>0,5µm ... <1200 partículas.
- Longitud extralarga de 400mm.
- Espesor: 0,20mm dedo, 0,15mm palma y 0,10mm puno.
- Color exterior: blanco.
- AQL nivel 2 <1.5<sup>3</sup> (ISO 374-2:2019).
- Categoría EPI III (Conforme UE 2016/425).
- Conforme a normativa en vigor para protección ante productos químicos, microorganismos y virus.
- Normas EPI: ISO 21420:2020, ISO 374-1:2016+A1:2018, ISO 374-2:2019, ISO 374-4:2019, ISO 374-5:2016, EN 16523-1:2015+A1:2018 e ISO 16604:2004 Procedimiento B.
- Normas UE: EN 455-1:2020, EN 455-2:2015, EN 455-3:2015 y EN 455-4:2009.
- Normas EEUU: ASTM D3767-03 (2020), ASTM D573-04 (2019), ASTM D412-16, ASTM D6978-05 (2019) e IEST-RP-CC005.4 (2013).
- Otros estándares: EN 1149-1/2/3 & 5, ISO 10993-10:2010.
- Libre de látex, sin alérgenos, sin aceleradores (libre de tiuram) y bio-compatible.

Ref.	Descripción	Talla	Longitud	Ud/Caja	€/Caja
<b>698672</b>	Xtreme White Nitrile 400DI+	S	400mm	1000 (100x10)	<b>989,00 €</b>
<b>698673</b>	Xtreme White Nitrile 400DI+	M	400mm	1000 (100x10)	<b>989,00 €</b>
<b>698674</b>	Xtreme White Nitrile 400DI+	L	400mm	1000 (100x10)	<b>989,00 €</b>
<b>698675</b>	Xtreme White Nitrile 400DI+	XL	400mm	1000 (100x10)	<b>989,00 €</b>



### Guantes de látex EXTRA 998, Clase III

- Látex natural, suave con puntas de dedos granuladas.
- Longitud: 30 cm, ambidiestros, grosor 0,10mm.

Referencia	Descripción	Talla-Longitud	Ud/Caja	€/Caja
<b>998416</b>	Guante látex 998	30cm - S	100	<b>31,00 €</b>
<b>998417</b>	Guante látex 998	30cm - M	100	<b>31,00 €</b>
<b>998418</b>	Guante látex 998	30cm - L	100	<b>31,00 €</b>
<b>998419</b>	Guante látex 998	30cm - XL	100	<b>31,00 €</b>



### Guantes de nitrilo ULTRA 999, Clase III

- Nitrilo color blanco, suave con puntas de dedos granuladas.
- Longitud: 29 cm, ambidiestros, grosor 0,10mm.

Referencia	Descripción	Talla-Longitud	Ud/Caja	€/Caja
<b>999416</b>	Guante Nitrilo 999	29cm - S	100	<b>34,00 €</b>
<b>999417</b>	Guante Nitrilo 999	29cm - M	100	<b>34,00 €</b>
<b>999418</b>	Guante Nitrilo 999	29cm - L	100	<b>34,00 €</b>
<b>999419</b>	Guante Nitrilo 999	29cm - XL	100	<b>34,00 €</b>



### Guantes de nitrilo SOLO-Green 977, Clase III

- Nitrilo color verde, suave con puntas de dedos granuladas.
- Longitud: 24 cm, ambidiestros, grosor 0,11mm.

Referencia	Descripción	Talla-Longitud	Ud/Caja	€/Caja
<b>977016</b>	Guante Nitrilo 977	24cm - S	100	<b>27,70 €</b>
<b>977017</b>	Guante Nitrilo 977	24cm - M	100	<b>27,70 €</b>
<b>977018</b>	Guante Nitrilo 977	24cm - L	100	<b>27,70 €</b>
<b>977019</b>	Guante Nitrilo 977	24cm - XL	100	<b>27,70 €</b>





# Material fungible de laboratorio

## Guantes para laboratorio

### Guantes nitrilo

- Guantes de nitrilo para una excelente protección.
- Espesor: 0,1mm, ambidiestros, color azul.

Referencia	Descripción	Talla-Longitud	Ud/Caja	€/Caja
<b>90014S</b>	Guante nitrilo	S - 25cm	10x100	<b>149,00 €</b>
<b>90014M</b>	Guante nitrilo	M - 25cm	10x100	<b>149,00 €</b>
<b>90014L</b>	Guante nitrilo	L - 25cm	10x100	<b>149,00 €</b>

**NEST**  
Biotechnology Co., Ltd.



### Soportes para cajas de guantes

- Ajustable para diferentes tamaños de cajas de guantes.
- Capacidad: 4 cajas.
- Fijación mural o en puerta.
- Admite cajas de mascarillas, calzas, etc.
- Dimensiones: 152x76x762mm (Ancho x Fondo x Alto).

**120107 Soporte flexible para 4 cajas de guantes 205,00 €**

### Superficie de trabajo de silicona reutilizable y autoclavable

- Reversible.
- Capacidad de retención hasta 300ml.
- Fabricada en silicona de grado FDA alimentario.
- Ideal para salas limpias, salas frías, áreas estériles, etc.
- Temperatura de trabajo desde -50°C hasta +200°C.
- Buena resistencia química.
- Lavable con desinfectantes, de fácil limpieza.
- Autoclavable a 121°C en 15 minutos.
- Dispone de una zona para objetos metálicos.
- Dimensiones: 350x600x2mm (Ancho x Fondo x Alto).

**120506 LAB MAT Amarillo/Azul 78,70 €**

**120507 LAB MAT Morado/Gris 78,70 €**

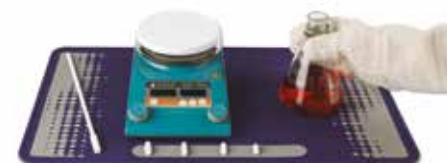
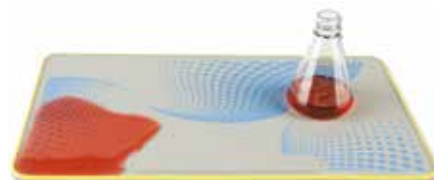

### Guantes de protección a la temperatura

- Guante de silicona comfortable.
- Superficie diseñada para un agarre seguro.
- Permite protección entre -57°C y +260°C.
- Autoclavable.
- Dimensiones Ancho x Fondo x Alto: 177x100x32mm.

**47728 Guante Grabbit 25,90 €**



### Guantes de protección para cortes

- Guantes de uso profesional.
- Garantizan una excelente resistencia al corte, con la máxima ligereza y manejabilidad, clase protección III.

Referencia	Descripción	Ud/Caja	€/Caja
<b>47774</b>	Par de guantes seguridad talla pequeña	par	<b>49,00 €</b>
<b>47775</b>	Par de guantes seguridad talla mediana	par	<b>49,00 €</b>
<b>47776</b>	Par de guantes seguridad talla grande	par	<b>49,00 €</b>



• 47775

### Guantes de malla metálica

- Para utilizarse en autopsias y reducciones de muestras anatómicas.

Referencia	Descripción	Ud/Caja	€/Caja
<b>43720</b>	Par de guantes de malla talla pequeña	par	<b>521,00 €</b>
<b>43721</b>	Par de guantes de malla talla mediana	par	<b>521,00 €</b>
<b>43722</b>	Par de guantes de malla talla grande	par	<b>521,00 €</b>



• 43721



Sistema de Gestión  
ISO 9001:2015  
ISO 14001:2015



**LABOLAN**, s.l.

### Escobillones no estériles para toma de muestras



● 73830100

- Dimensiones: 150mm de longitud.
- Plástico (PS): 150mmx2,2mm (Ø cabeza 5mm).
- Madera: 150mmx2,2mm (Ø cabeza 5mm).
- Aluminio: 147mm.
- Presentación: Bolsas de 100 unidades (Cajas con 20 bolsas).

Referencia	Descripción	Material	Ud/Caja	€/Caja
73830100	Escobillón no estéril	Madera+algodón	2000 (20x100)	28,00 €
73830100XL	Escobillón no estéril	Madera+algodón	10x2000 (20x100)	245,00 €
73830105	Escobillón no estéril	Ps rompible+viscoso	2000 (20x100)	38,00 €
73830105XL	Escobillón no estéril	Ps rompible+viscoso	10x2000 (20x100)	335,00 €
73830108	Escobillón no estéril	Aluminio+viscoso	2000 (20x100)	Consultar



● 73831100



● 73830150



● 73830175

### Escobillones estériles en bolsa unitaria para toma de muestras

- Dimensiones: 150mm de longitud.
- Plástico (PS): 150mmx2,2mm (Ø cabeza 5mm).
- Madera: 150mmx2,2mm (Ø cabeza 5mm).
- Aluminio: 147mm.

Referencia	Descripción	Material	Ud/Caja	€/Caja
73831100	Escobillón estéril bolsa unitaria	Madera+algodón	2000 (4x500)	98,00 €
73831100XL	Escobillón estéril bolsa unitaria	Madera+algodón	5x2000	426,00 €
73830150	Escobillón estéril bolsa unitaria	Ps rompible+viscoso	2000 (4x500)	121,00 €
73830150XL	Escobillón estéril bolsa unitaria	Ps rompible+viscoso	5x2000	575,00 €
73830175	Escobillón estéril bolsa unitaria	Aluminio+viscoso	1000	Consultar

### Escobillones estériles en tubo para toma de muestras Clase IIA

- Escobillones estériles en tubo de polipropileno de fondo redondo con etiqueta precinto.
- Dimensiones tubo: Ø12x150mm de longitud.
- Plástico (PS): 150mmx2,2mm (Ø cabeza 5mm) punta rayón viscoso.
- Madera: 150mmx2,2mm (Ø cabeza 5mm) punta de algodón.
- Aluminio: 147mm punta viscosa.



● 73831110



● 73831118

Referencia	Descripción	Material	Ud/Caja	€/Caja
73831110	Escobillón estéril en tubo	Madera+algodón	1000	134,00 €
73831115	Escobillón estéril en tubo	Ps rompible+viscoso	1000	134,00 €
73831118	Escobillón estéril en tubo	Aluminio+viscoso	1000	Consultar

### Escobillones con medio de transporte Clase IIA

- Torunda de plástico con punta de rayón viscoso.
- Dimensiones tubo: Ø12x150mm de longitud.
- (Opcionalmente disponible en aluminio).



● 73831127



● 73831129

Referencia	Descripción	Ud/Caja	€/Caja
73831125	Escobillón estéril con medio Amies	150	132,00 €
73831120	Escobillón estéril con medio Stuart	450	132,00 €
73831122	Escobillón estéril con medio Cary Blair	450	132,00 €
73831127	Escobillón estéril para transporte de Virus	125	157,00 €
73831129	Escobillón estéril para transporte de Virus nasofaríngeo	125	Consultar

### Cepillos cervicales BIO-BRUSH

- Para toma de muestras cervicales.



● 73506013

Referencia	Descripción	Material	Ud/Caja	€/Caja
73506013	Cepillo cervical	No estéril en bolsa	500	66,00 €

(Biocult con aplicadores en aluminio y Amies o Stuart con carbón consultar)

# Material fungible de laboratorio

## Hispos para toma y transporte de muestras

### Hisopo + medio de transporte de virus

#### MEDIO:

- Sistema de transporte y recolección de virus destinado a preservar la viabilidad e infectividad de las muestras virales.
- Medio líquido de solución salina equilibrada, tamponada con ortofosfato de hidrógeno disódico. Contiene hidrolizado de lactoalbúmina y antibióticos.

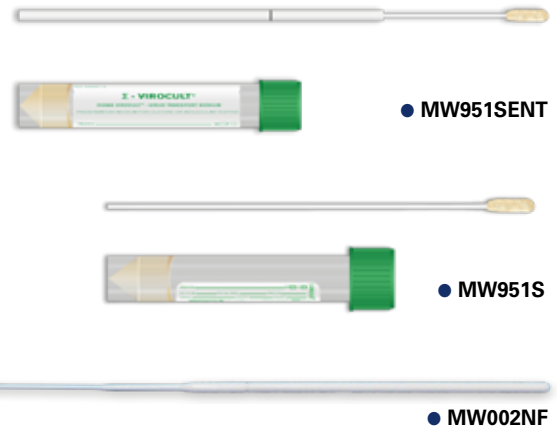

Ref.	Tipo de hisopo	Tipo de punta	Punto de ruptura	Cantidad medio	Longitud	Estéril	Ud/Caja	€/Caja
<b>MW951S</b>	Estándar	Espuma	Si	1ml, 2ml o 3ml	150mm	Si	125	<b>184,00 €</b>
<b>MW951SENT</b>	Nasofaríngeo	Espuma	Si	1ml	150mm	Si	125	<b>269,80 €</b>
<b>MW002NF</b>	Nasofaríngeo	Flocada	Si	Sin medio	150mm	Si	125	<b>88,00 €</b>

### Hisopo + medio de transporte Amies

#### MEDIO:

- Medio Transwab® (Amies) para la recuperación de aerobios, anaerobios y organismos exigentes.
- Diseñado para mantener la muestra húmeda y mantener cualquier microorganismo en condiciones viables hasta el laboratorio.
- Consta de un tampón inorgánico para estabilizar el pH del medio y un agente reductor para eliminar oxígeno disuelto.

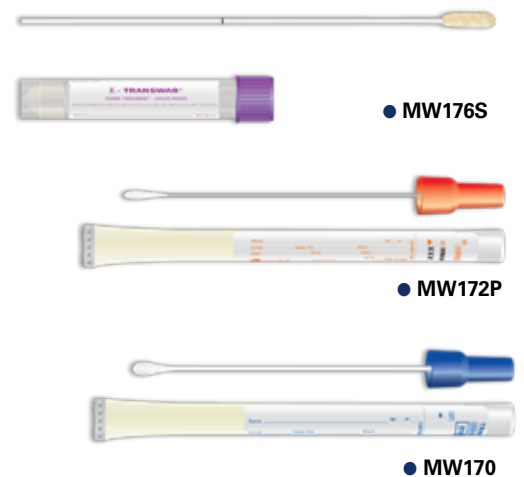

Ref.	Tipo de hisopo	Tipo de punta	Punto de ruptura	Uso	Longitud	Estéril	Uds/Caja	€/Caja
<b>MW170</b>	Estándar	Rayón	No	Heridas, piel, urogenital, garganta	150mm	Si	125	<b>50,40 €</b>
<b>MW172P</b>	Alambre recto	Rayón	No	Uretral	150mm	Si	125	<b>132,00 €</b>
<b>MW176S</b>	Estándar	Espuma	Si	Heridas, piel, garganta	150mm	Si	125	<b>107,00 €</b>

### Hispos sin medio en tubo

- Para la recogida y transporte seguro de muestras clínicas, así como para uso general de laboratorio.
- Tubo con etiqueta para marcaje.

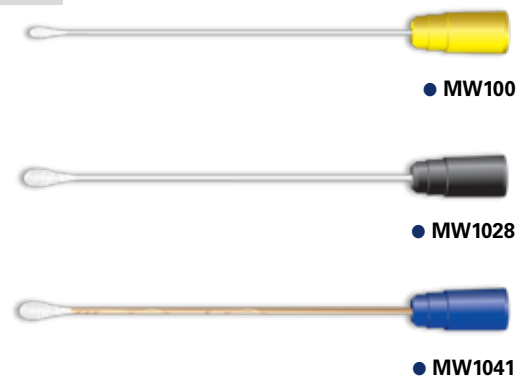

Ref.	Tipo de hisopo	Tipo de punta	Punto de ruptura	Uso	Longitud	Estéril	Uds/Caja	€/Caja
<b>MW100</b>	Plástico fino	Rayón	No	General	150mm	Si	100	<b>317,00 €</b>
<b>MW1028</b>	Estándar	Rayón	No	General	150mm	Si	100	<b>152,00 €</b>
<b>MW1048</b>	Madera	Algodón	No	General	150mm	Si	100	<b>152,00 €</b>



**Bandejas para portaobjetos**

Ver página 254.



**Cajas para portaobjetos**

Ver página 255.



**Cassettes para biopsias**

Ver páginas 256 a 258.



**Cassettes para microbiopsias**

Ver página 257.



**Moldes**

Ver página 259.



**Contenedores para piezas quirúrgicas**

Ver página 264.



**Cuchillas de microtomo**

Ver página 266.



**Cuchillas de tallado**

Ver página 266.

**Citocontenedores para citocentrífugas**

Ver página 261.



**Cámaras de recuento**

Ver páginas 268 a 269.



**Cubreobjetos**

Ver página 270.



**Portaobjetos**

Ver páginas 271 a 272.

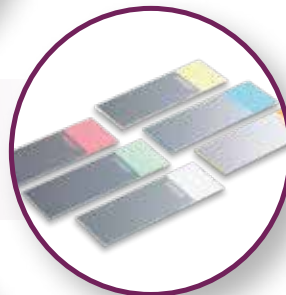

**Reactivos histología**

Ver páginas 280 a 281.



**Kits histología**

Ver páginas 284 a 285.

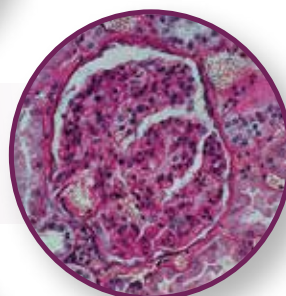

**Absorbentes de formol**

Ver página 288.



**Contenedores de seguridad con formol Klessidra**

Ver páginas 262 a 263.



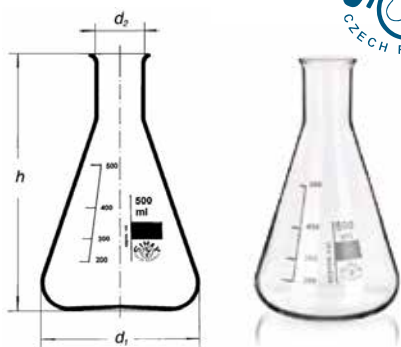

● 241000

### Erlenmeyer de vidrio

- Erlenmeyer graduados en vidrio borosilicato.

Referencia	Capacidad	Ø x Alto	Ø boca	Ud/Caja	€/Caja
240050	50ml	51x90mm	22mm	10	97,00 €
240100	100ml	64x105mm	22mm	10	103,00 €
240250	250ml	85x145mm	34mm	10	30,40 €
240500	500ml	105x180mm	34mm	10	45,00 €
241000	1000ml	131x220mm	42mm	10	60,20 €
242000	2000ml	166x280mm	50mm	6	66,60 €
243000	3000ml	187x310mm	50mm	6	208,00 €
245000	5000ml	220x365mm	50mm	2	111,80 €



● 940250

### Erlenmeyer de vidrio

- Erlenmeyer graduados en vidrio borosilicato.

Referencia	Capacidad	Ø x Alto	Ø boca	Ud/Caja	€/Caja
940050	50ml	51x85mm	22mm	12	25,90 €
940100	100ml	64x105mm	22mm	12	29,40 €
940250	250ml	85x145mm	34mm	12	34,20 €
940500	500ml	105x175mm	34mm	8	34,40 €
941000	1000ml	131x220mm	42mm	6	42,75 €
942000	2000ml	166x280mm	50mm	2	22,50 €
943000	3000ml	187x310mm	50mm	2	47,00 €
945000	5000ml	235x380mm	65mm	1	30,00 €



● 250500

### Erlenmeyer de vidrio con boca ancha

- Erlenmeyer graduados en vidrio borosilicato ISO 24450.

Referencia	Capacidad	Ø x Alto	Ø boca	Ud/Caja	€/Caja
250100	100ml	64x105mm	34mm	10	22,20 €
250250	250ml	79x131mm	50mm	10	27,70 €
250500	500ml	105x175mm	50mm	10	40,25 €
251000	1000ml	131x220mm	50mm	10	57,30 €
252000	2000ml	150x280mm	70mm	6	54,00 €

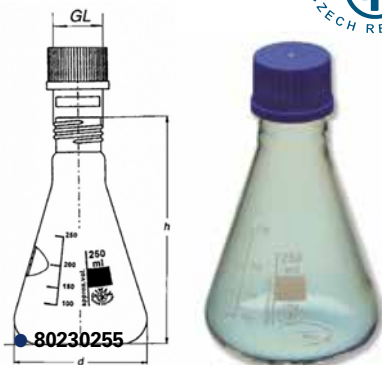

● 80230255

### Erlenmeyer de vidrio con tapón rosca

- Erlenmeyer de vidrio borosilicato.
- Tapón rosca GL.

Referencia	Capacidad	Ø x Alto	Ø boca	Ud/Caja	€/Caja
80230100	100ml	64x100mm	25	1	20,80 €
80230250	250ml	85x140mm	32	1	18,00 €
80230255	250ml	85x150mm	45	1	7,10 €
80230500	500ml	105x175mm	32	1	21,50 €
80230555	500ml	105x185mm	45	1	9,00€
80231000	1000ml	131x215mm	32	1	24,30 €
80231055	1000ml	131x225mm	45	1	12,00 €
80232000	2000ml	166x280mm	45	1	21,00 €

# Material fungible de laboratorio

## Matraces

### Erlenmeyer con deflectores con tapón rosca

- Erlenmeyer de vidrio borosilicato.
- Para cultivos celulares.

Referencia	Capacidad	Ø x Alto	Ø boca	Ud/Caja	€/Caja
<b>8023025G</b>	250ml	85x150mm	45	10	<b>72,00 €</b>
<b>8023050G</b>	500ml	105x185mm	45	10	<b>85,00 €</b>
<b>8023100G</b>	1000ml	131x225mm	45	10	<b>105,00 €</b>
<b>8023200G</b>	2000ml	160x290mm	45	10	<b>137,00 €</b>



● 8023025G

### Erlenmeyer con tapón roscado en polipropileno

- Graduados y esterilizables a 121°C.
- Apto para uso alimentario.

Referencia	Capacidad	Rosca GL	Ud/Caja	€/Caja
<b>601666</b>	50ml	40	6	<b>35,00 €</b>
<b>601667</b>	100ml	40	6	<b>40,70 €</b>
<b>601668</b>	250ml	52	6	<b>57,00 €</b>
<b>601669</b>	500ml	52	6	<b>66,00 €</b>
<b>601670</b>	1000ml	52	4	<b>59,90 €</b>



● 601666

### Erlenmeyer con tapón para cultivo celular

- Fabricados en PETG y tapón en polietileno de alta densidad.
- Libres de pirógenos, DNasa y RNasa.
- Con tapón rosca o tapón rosca ventilado con filtro 0,22µm e hidrófobo.
- Diseñados para agitación en cultivo celular.

Referencia	Capacidad	Ø boca	Ø base	Alto	Ud/Caja	Tapón	€/Caja
<b>781001</b>	125ml	34mm	66mm	106,8mm	24	Estándar	<b>104,00 €</b>
<b>781011</b>	125ml	34mm	66mm	106,8mm	24	Ventilado	<b>115,00 €</b>
<b>782001</b>	250ml	34mm	83mm	137,8mm	12	Estándar	<b>73,00 €</b>
<b>782011</b>	250ml	34mm	83mm	137,8mm	12	Ventilado	<b>79,00 €</b>
<b>783001</b>	500ml	39mm	101mm	175,8mm	12	Estándar	<b>97,40 €</b>
<b>783011</b>	500ml	39mm	101mm	175,8mm	12	Ventilado	<b>104,00 €</b>
<b>784001</b>	1000ml	39mm	127mm	213,3mm	6	Estándar	<b>78,20 €</b>
<b>784011</b>	1000ml	39mm	127mm	213,3mm	6	Ventilado	<b>81,75 €</b>

Otros volúmenes: 2 litros, 3 litros y 5 litros consultar.



### Matraces kitasatos con oliva de vidrio

- Fabricados en vidrio borosilicato.

Referencia	Capacidad	Ø x Alto	Ud/Caja	€/Caja
<b>24140500</b>	500ml	115x210mm	6	<b>49,90 €</b>
<b>24141000</b>	1000ml	140x245mm	2	<b>27,10 €</b>
<b>24142000</b>	2000ml	185x370mm	1	<b>31,70 €</b>



● 24141000



LABOLAN, s.r.l.



● 17100500

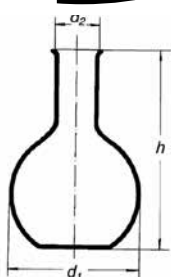

● 17150250

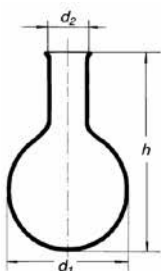

### Matraces fondo plano y fondo redondo vidrio

- Vidrio borosilicato 3.3.

Referencia	Fondo	Capacidad	Ø x Alto	Ø boca	Ud/Caja	€/Caja
17100050	Plano	50ml	51x100mm	22mm	12	35,00 €
17100100	Plano	100ml	64x110mm	22mm	12	35,00 €
17100250	Plano	250ml	85x140mm	34mm	12	55,00 €
17100500	Plano	500ml	105x170mm	34mm	8	49,00 €
17101000	Plano	1000ml	131x200mm	42mm	6	58,00 €
17102000	Plano	2000ml	166x250mm	50mm	1	23,00 €
17150050	Redondo	50ml	51x105mm	22mm	12	35,00 €
17150100	Redondo	100ml	64x115mm	22mm	12	35,00 €
17150250	Redondo	250ml	85x145mm	34mm	12	55,00 €
17150500	Redondo	500ml	105x175mm	34mm	8	49,00 €
17151000	Redondo	1000ml	131x210mm	42mm	6	58,00 €
17152000	Redondo	2000ml	166x260mm	50mm	1	23,00 €



● 240288

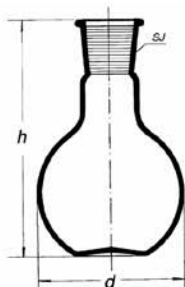

### Matraces con boca esmerilada

- Vidrio borosilicato, con boca esmerilada 29/32.

Referencia	Descripción	Boca esm.	Ud/Caja	€/Caja
240294	Matraz Erlenmeyer 250ml	29/32	2	17,00 €
240280	Matraz fondo plano 250ml	29/32	2	18,00 €
240286	Matraz fondo redondo 250ml	29/32	2	18,00 €
240287	Matraz fondo redondo 500ml	29/33	2	21,00 €
240288	Matraz fondo redondo 1000ml	29/34	2	27,00 €

### Matraces Kjeldahl

- Fabricados en vidrio borosilicato.
- Para determinación de nitrógeno.

Referencia	Capacidad	Ø x Alto	Boca ext. Ø	Ud/Caja	€/Caja
11510100	100ml	60x200mm	34mm	1	21,00 €
11510250	250ml	81x270mm	34mm	1	19,60 €
11510500	500ml	101x300mm	34mm	1	27,80 €



● 11500500



### Matraces Kjeldahl

- Fabricados en vidrio borosilicato.
- Para determinación de nitrógeno.

Referencia	Capacidad	Ø x Altura	Boca ext. Ø	Ud/Caja	€/Caja
11500100	100ml	60x200mm	22mm	1	5,00 €
11500250	250ml	81x270mm	34mm	1	6,50 €
11500500	500ml	101x300mm	34mm	1	10,00 €



# Material fungible de laboratorio

## Matraces

### Matraces aforados clase A con tapón de plástico

- Vidrio transparente, con tapón plástico S.J.
- ISO 1042.

Referencia	Capacidad	Ø x Alto	Tolerancia	Ud/Caja	€/Caja
15030005	5ml	22x70mm	±0,025ml	1	20,70 €
15030010	10ml	27x90mm	±0,025ml	1	15,50 €
15030025	25ml	40x110mm	±0,040ml	1	12,90 €
15030050	50ml	50x140mm	±0,060ml	1	13,50 €
15030100	100ml	60x170mm	±0,100ml	1	16,80 €
15030250	250ml	80x220mm	±0,150ml	1	19,70 €
15030500	500ml	100x260mm	±0,250ml	1	22,00 €
15031000	1000ml	125x300mm	±0,400ml	1	29,50 €
15032000	2000ml	160x370mm	±0,600ml	1	45,80 €



● 15030500

### Matraces aforados clase A con tapón plástico

- Vidrio transparente.

Referencia	Capacidad	Tolerancia	Ud/Caja	€/Caja
16230010	10ml	±0,02ml	2	8,70 €
16230025	25ml	±0,03ml	2	9,45 €
16230050	50ml	±0,05ml	2	9,45 €
16230100	100ml	±0,10ml	2	10,40 €
16230250	250ml	±0,15ml	2	13,20 €
16230500	500ml	±0,25ml	2	16,10 €
16231000	1000ml	±0,40ml	2	21,80 €
16232000	2000ml	±0,60ml	2	31,80 €



### Matraces aforados clase A con tapón plástico

- Vidrio ámbar.

Referencia	Capacidad	Tolerancia	Ud/Caja	€/Caja
16250005	5ml	±0,02ml	2	10,60 €
16250010	10ml	±0,03ml	2	10,60 €
16250025	25ml	±0,05ml	2	11,80 €
16250050	50ml	±0,10ml	2	12,20 €
16250100	100ml	±0,15ml	2	13,10 €
16250250	250ml	±0,25ml	2	16,80 €
16250500	500ml	±0,40ml	2	24,00 €
16251000	1000ml	±0,60ml	2	32,00 €
16252000	2000ml	±0,60ml	2	59,40 €

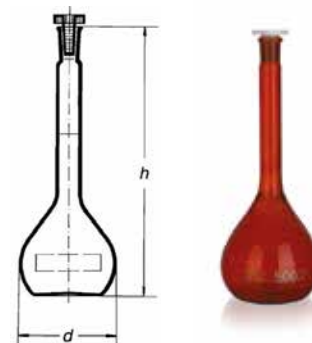

● 16250500

### Matraces aforados con tapón en polipropileno

- Superior a clase B, esterilizables a 121°C.
- Apto para uso alimentario.
- Línea de graduación calibrada individualmente.

Referencia	Capacidad	Tolerancia	Ud/Caja	€/Caja
601677	10ml	±0,08ml	1	10,40 €
601671	25ml	±0,08ml	1	10,90 €
601672	50ml	±0,12ml	1	14,40 €
601673	100ml	±0,20ml	1	14,90 €
601674	250ml	±0,30ml	1	17,50 €
601675	500ml	±0,50ml	1	20,20 €
601676	1000ml	±0,80ml	1	23,50 €



601673





### Matraces aforados con tapón polipropileno

- Matraces volumétricos (aforados).
- Fabricados en polipropileno especialmente transparente.
- Cuello estrecho para una óptima precisión.
- Autoclavables y químicamente más limpios que el vidrio.
- Idóneo para contacto con alimentos.

Referencia	Volumen	Tolerancia ml	Alto	Tapón	Ud/Caja	€/Caja
602531	25ml	±0,5	121mm	DIN 21	1	7,40 €
602532	50ml	±1	143mm	DIN 23	1	7,90 €
602533	100ml	±1	174mm	DIN 23	1	9,40 €
602534	250ml	±2	225mm	DIN 26	1	10,50 €
602535	500ml	±5	265mm	DIN 26	1	12,00 €
602536	1000ml	±10	325mm	DIN 26	1	15,00 €



### Matraces aforados con tapón rosca polipropileno

- Matraces volumétricos (aforados).
- Fabricados en polipropileno especialmente transparente.
- Cuello estrecho para una óptima precisión.
- Autoclavables y químicamente más limpios que el vidrio.
- Idóneo para contacto con alimentos.

Referencia	Volumen	Tolerancia ml	Alto	Tapón	Ud/Caja	€/Caja
602541	25ml	±0,5	121mm	GL18	1	7,05 €
602542	50ml	±1	143mm	GL18	1	7,58 €
602543	100ml	±1	174mm	GL18	1	8,92 €
602544	250ml	±2	225mm	GL25	1	9,86 €
602545	500ml	±5	265mm	GL25	1	11,20 €
602546	1000ml	±10	325mm	GL25	1	14,20 €



### Morteros de vidrio con mano

- Mortero de vidrio con mano.

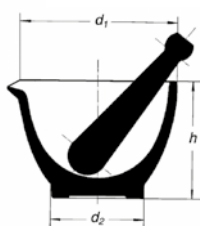

● 22310120

Referencia	Capacidad	Ø x Alto	Ud/Caja	€/Caja
22310080	100ml	80x60mm	1	34,50 €
22310100	150ml	100x75mm	1	38,40 €
22310120	250ml	120x90mm	1	48,90 €
22310150	750ml	150x110mm	1	71,00 €
22310200	2000ml	200x120mm	1	96,00 €



### Morteros de vidrio con mano

- Mortero de vidrio con mano.

Referencia	Capacidad	Ø x Alto	Ud/Caja	€/Caja
22410060	90ml	60x40mm	1	4,10 €
22410080	100ml	75x40mm	1	5,60 €
22410100	200ml	90x50mm	1	6,50 €
22410120	400ml	120x60mm	1	10,80 €
22410150	1100ml	150x85mm	1	16,30 €

### Buretas graduadas de vidrio con llave de PTFE clase A y B

- Tolerancia clase A y B.
- Con graduación en ámbar.

Referencia	Descripción	Clase	Graduación	Ud/Caja	€/Caja
601571	Bureta 10ml	A	0,05ml	2	58,00 €
601572	Bureta 10ml	B	0,05ml	2	43,00 €
601573	Bureta 25ml	A	0,1ml	2	65,00 €
601574	Bureta 25ml	B	0,1ml	2	47,00 €
601575	Bureta 50ml	A	0,1ml	2	72,50 €
601576	Bureta 50ml	B	0,1ml	2	51,00 €

### Buretas graduadas de vidrio con llave de vidrio clase A

- Tolerancia clase A.
- Con graduación en ámbar.

Referencia	Descripción	Clase	Graduación	Ud/Caja	€/Caja
601577	Bureta 10ml	A	0,05ml	5	91,00 €
601578	Bureta 25ml	A	0,05ml	5	101,00 €
601579	Bureta 50ml	A	0,1ml	5	116,00 €

### Bureta graduada de plástico de alta precisión

- Con llave de paso autolubrificante de perfecto sellado.
- Conforme a la norma DIN 12700.
- Clase B.
- Fabricadas en PMMA, PTFE y FEP.

Referencia	Descripción	Frasco	Importe
902180	Bureta graduada	10ml en 0,1	85,00 €
902181	Bureta graduada	25ml en 0,1	91,00 €
902182	Bureta graduada	50ml en 0,1	95,00 €

### Buretas automáticas Dr.Schilling

- Ajuste automático del punto cero.
- Clase B.
- Franja Schellbach al dorso, de vidrio claro para facilitar la lectura.
- Ajustadas EX (por vertido).
- Con pinza de alta calidad.
- Completas con frasco y soporte estable.
- Parte superior provista de tubo de salida.
- Frasco y bureta unidos por estructura.

Referencia	Descripción	Frasco	Importe
601520	Bureta Dr.Schilling 25ml 0,05ml	500ml	85,50 €
601521	Bureta Dr.Schilling 25ml 0,1ml	1000ml	85,50 €
601522	Bureta Dr.Schilling 50ml 0,1ml	1000ml	104,50 €

### Buretas automáticas electrónicas

Para información de buretas automáticas ver página 190.



● 601572

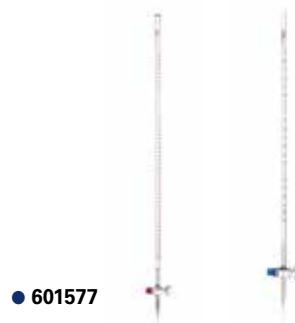

● 601577

● 601578



● 601521

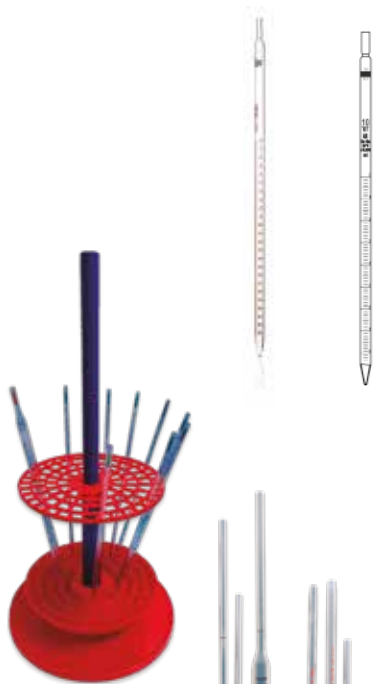

● 902208

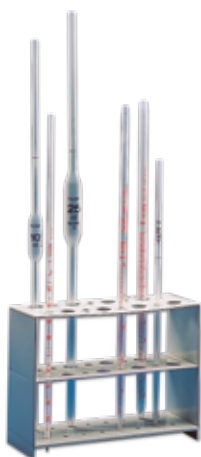

● 902209



● 902210



● 902211

### Pipetas graduadas vidrio

Referencia	Capacidad	Graduación	Ud/Caja	€/Caja
16050067	0.1ml	0,001ml	20	26,00 €
16050068	0.2ml	0,002ml	20	26,00 €
16050069	0.5ml	0,02ml	20	26,00 €
16050071	1ml	0,05ml	20	26,00 €
16050074	2ml	0,02ml	20	27,00 €
16050076	5ml	0,05ml	20	28,30 €
16050077	10ml	0,02ml	10	16,60 €
16050078	20ml	0,2ml	10	35,00 €
16050079	25ml	0,2ml	10	37,10 €

### Soportes para pipetas

#### 902208 Soporte para pipetas vertical

46,00 €

- Fabricado en polipropileno.
- Capacidad 94 pipetas hasta 14mm.
- Soporte giratorio.

#### 902209 Soporte para pipetas vertical

13,00 €

- Fabricado en polipropileno.
- Capacidad 8 pipetas hasta 10mm y 8 hasta 15mm.
- Base con orificios para drenaje.

#### 902210 Bandeja portapipetas PVC

29,00 €

- Capacidad aproximada: 30 pipetas.
- Dividido en 4 compartimentos.
- Para pipetas de 1ml, 2ml, 5ml y 10ml.

#### 902211 Cilindro para pipetas

34,90 €

- Fabricado en polipropileno.
- Para guardar pipetas o esterilizarlas en autoclave.
- Tapa a presión (quitar la tapa para autoclavar).
- Dimensiones: 82mm Ø x 426mm.



### Aspiradores para Pipetas

Ver páginas 188 a 189.

# Material fungible de laboratorio

## Pipetas Pasteur

### Pipetas serológicas de plástico estériles

- Fabricadas en poliestireno transparente PS.
- Graduadas, con código de color según volumen.
- Estériles en bolsa unitaria.

Referencia	Capacidad	Ud/Bolsa	Ud/Caja	€/Caja
100540	1ml	1	500	61,50 €
100545	2ml	1	400	61,60 €
100551	5ml	1	200	38,00 €
100556	10ml	1	200	43,00 €
100561	25ml	1	200	78,00 €
100562	50ml	1	100	74,00 €

### Pipetas Pasteur de plástico de 1, 2 y 3ml graduadas

- Para dispensar pequeñas cantidades de forma rápida y precisa.
- Graduadas hasta 1ml o hasta 3ml, en divisiones 0,25ml o 0,50ml.
- Fabricadas en LDPE (Polietileno de baja densidad).
- Las pipetas estériles se presentan en bolsa unitaria peel-pack.
- Volumen total: 1,5ml las pipetas de 5ml y 3ml las pipetas de 7ml.

#### Pipetas Pasteur graduadas hasta 1ml

Ref.	Graduación	Longitud	Vol.	Estéril	Ud/Caja	€/Caja
100510	0,25ml a 1ml	150mm	5ml	No	500	8,40 €
100511	0,25ml a 1ml	150mm	5ml	Si/Unitaria	1000	54,00 €

#### Pipetas Pasteur graduadas hasta 2ml

Ref.	Graduación	Longitud	Vol.	Estéril	Ud/Caja	€/Caja
100512	0,5ml a 2ml	150mm	5ml	Si/Unitaria	500	29,00 €

#### Pipetas Pasteur graduadas hasta 3ml

Ref.	Graduación	Longitud	Vol.	Estéril	Ud/Caja	€/Caja
100520	0,50ml a 3ml	155mm	7ml	No	500	9,50 €
100521	0,50ml a 3ml	155mm	7ml	Si/Unitaria	1000	54,00 €

### Pipetas Pasteur de plástico micro graduadas

- Graduadas hasta 0,3ml (divisiones 0,1ml).
- Fabricadas en LDPE (Polietileno de baja densidad).
- Las pipetas estériles se presentan en bolsa unitaria peel-pack.

#### Pipetas Pasteur graduadas hasta 0,3ml

Ref.	Graduación	Longitud	Vol.	Estéril	Ud/Caja	€/Caja
100505	0,1ml a 0,3ml	116mm	1,5ml	No	500	18,00 €
100506	0,1ml a 0,3ml	116mm	1,5ml	Si/Unitaria	1000	50,50 €

### Pipetas Pasteur sin graduar

- Fabricadas en LDPE (Polietileno de baja densidad).

Referencia	Longitud	Gotas/ml	Vol.	Estéril	Ud/Caja	€/Caja
100516	51mm	45	1,3ml	No	1000	46,90 €
100517	154mm	23	5ml	No	1000	49,60 €
100518	153mm	50	3,3ml	No	500	55,00 €

### Pipetas Pasteur de vidrio

- En vidrio sodocálcico para un solo uso.
- Envases de 8x250 unidades.
- DIN ISO 7712.
- Punta larga, fina y uniforme.

Referencia	Longitud	Vol.	Ud/Caja	€/Caja
74770150	150mm	2ml	2000	108,00 €
74770230	230mm	2ml	2000	113,60 €
7477000	Tetinas goma para pipeta Pasteur		100	43,00 €



● 100510

● 100520



● 100505



● 100517



● 74770150



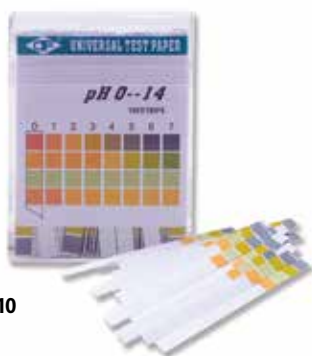

● 92110



### Parafilm

- Film elástico para uso en laboratorios.
- Impermeable a gases y vapor de agua.
- Ideal para trabajar con medios de cultivo.
- Para tapar tubos, placas, vasos, Erlenmeyer, etc., en el laboratorio.

Referencia	Descripción	Longitud x Ancho	Ud/Caja	€/Caja
40080	Rollo Parafilm	38 metro x 10cm	1	26,80 €
40080XL	Rollo Parafilm	38 metro x 10cm	12	300,00 €

### 40089 Dispensador de Parafilm 53,90 €

- Caja dispensadora para rollo de parafilm.
- Fabricado en ABS con pestaña de corte.
- Dimensiones: 171x120x144mm (Ancho x Fondo x Alto).

### 40090 Dispensador Box Top 38,00 €

- Para colocación en la parte superior de Parafilm.
- Dimensiones: 123x172x99mm (Ancho x Fondo x Alto).

### Papel de filtro en resmas

- Papel filtro para laboratorio en hojas de Ancho x Fondo 420x520mm
- Paquete con 500 hojas

Referencia	Descripción	Ancho x Fondo	Ud/Caja	€/Caja
15034242	Resma de papel filtro	420x520mm	500 hojas	34,60 €
15034242XL	Resma de papel filtro	420x520mm	3x500 hojas	95,90 €

### Papel de filtro plastificado en resmas

- Papel filtro recubierto de polietileno para laboratorio.
- Paquete con 100 hojas de 420x520mm.

Referencia	Descripción	Ancho x Fondo	Ud/Caja	€/Caja
15054242	Resma de papel filtro	420x520mm	100 hojas	47,50 €

### Papel pH en cajitas

- Cajitas con 100 tiras de papel pH.
- Tiras pH 0 - 14 ( 0,1,2,3,4,5,6,7,8,9,10,11,12,13 y 14)
- Tiras pH 4.5 - 9.0 (4.5-5.0-5.5-6.0-6.5-7.0-7.5-8.0-8.5-9.0-9.5)

Referencia	Descripción	Rango	Ud/Caja	€/Caja
92110	Tiras para pH	0 - 14	C/100	14,90 €
92119	Tiras para pH	4.5 - 9.0	C/100	14,90 €

### Pinzas de plástico POM

- Amarilla, punta roma y autoclavables a 121°C.

Referencia	Descripción	Ud/Caja	€/Caja
168099	Pinzas POM 115mm	5	11,00 €
168199	Pinzas POM 145mm	5	13,00 €
168299	Pinzas POM 180mm	5	24,20 €

### Pinzas de plástico PMP

- Blancas, punta aguda, flexibles y autoclavables a 121°C.

Referencia	Descripción	Ud/Caja	€/Caja
167895	Pinzas PMP 115mm	10	21,60 €
167995	Pinzas PMP 145mm	10	26,40 €

# Material fungible de laboratorio

## Placas

### Placas Petri de plástico

- Fabricadas en poliestireno transparente perfectamente planas.
- Asépticas ISO-5 (Clase 100) o estériles.
- Ventiladas con 3 vientos (disponibles también sin vientos).

#### Placa Petri redonda

Referencia	Descripción	Dimensiones Ø x Alto	Versión	Uds/Caja	€/Caja
<b>601710</b>	Placa Petri 60mm	60x12mm	Aséptica	1000	<b>111,80 €</b>
<b>601714</b>	Placa Petri 90mm	90x14,2mm	Aséptica	825	<b>85,00 €</b>
<b>601716</b>	Placa Petri 90mm	90x15mm	Estéril	500	<b>68,00 €</b>
<b>601719</b>	Placa Petri 140mm	140x20,6mm	Aséptica	176	<b>104,00 €</b>
<b>601721</b>	Placa Petri 140mm	140x20,6mm	Estéril	176	<b>114,00 €</b>

#### Placa Petri cuadrada

Referencia	Descripción	Dimensiones Ancho x Fondo x Alto	Versión	Uds/Caja	€/Caja
<b>601722</b>	Placa Petri	120x120x15,8mm	Aséptica	252	<b>133,80 €</b>
<b>601715</b>	Placa Petri	120x120x15,8mm	Estéril	252	<b>148,40 €</b>

### Placas RODAC

- Poliestireno transparente.
- Estériles.
- Fondo convexo para un rápido análisis.
- Graduación en cuadrados de 10mm<sup>2</sup> numerados con números y letras.

Referencia	Descripción	Ø x Alto	Versión	Uds/Caja	€/Caja
<b>722011</b>	Placa Rodac	60x15mm	Estéril	500(25x20)	<b>88,80 €</b>

### Placas Microtiter 96 pocillos - Asépticas

- Placas con fondo en U, en V o con fondo plano.
- Fabricadas en poliestireno transparente.
- Superficie de agarre en el lateral.
- Identificación alfanumérica de los pocillos.
- Espacio para marcaje en el lateral.
- Tapas opcionales con anillos para evitar evaporaciones y con esquinas de orientación para evitar contaminación.

Referencia	Fondo	Volumen Máx./poc.	Envase	Uds/Caja	€/Caja
<b>601742</b>	U	345µl	Aséptica	100 (20x5)	<b>54,00 €</b>
<b>601740</b>	V	335µl	Aséptica	100 (20x5)	<b>65,00 €</b>
<b>601744</b>	Plano	405µl	Aséptica	100 (20x5)	<b>71,25 €</b>
<b>601746</b>	Tapa para placas		Aséptica	100 (20x5)	<b>53,25 €</b>

### Placas Microtiter 96 pocillos - Estériles

- Placas con fondo en U, en V o con fondo plano.
- Fabricadas en poliestireno transparente.

Referencia	Fondo	Envase	Uds/Caja	€/Caja
<b>601743</b>	U	Estéril	50(50x1)	<b>38,00 €</b>
<b>601741</b>	V	Estéril	50(50x1)	<b>39,00 €</b>
<b>601745</b>	Plano	Estéril	50(50x1)	<b>40,00 €</b>
<b>601747</b>	Tapa para placas	Estéril	50(50x1)	<b>29,00 €</b>

### Placas ELISA de 96 pocillos

- Diseñadas en poliestireno para ELISA.
- De conformidad con SBS/ANSI.
- Fondo plano transparente.
- Identificación alfanumérica.
- Modelo desmontable con diseño de bandas que impide la desorientación en la colocación.
- En tiras de 8 pocillos.

Referencia	Fondo	Versión	Uds/Caja	€/Caja
<b>504201</b>	Plano	Desmontable	50 (10x5)	<b>76,00 €</b>



● 601722



● 601742



● 601740



● 601744



● 601746



● 504201



### Microplacas para PCR y qPCR PurePlus® original de LABCON

- Para su uso en los termocicladores más usuales: ABI, Biorad, Eppendorf, Thermo, etc.
- Fabricadas 100% en polipropileno de grado médico USP clase VI.
- Autoclavables (122°C 15 minutos) y apta congelación hasta -80°C.
- Certificadas libres DNasa, RNasa, ATP y endotoxinas.

Referencia	Color	Uds/Caja	Importe
<b>3961520</b>	Transparente	10	<b>59,70 €</b>
Microplaca 96x0,1ml medio faldón Fast PCR - Secuenciador- Impresión alfanumérica ABI-Fast:9800-7500-7900H StepOneplus-QuantStudio ABI Secuenciador PRISM:310- 3100-3130-3700-3730-3500			
<b>3972520</b>	Transparente	10	<b>34,00 €</b>
Microplaca 96x0,2ml medio faldón qPCR para termocicladores ABI 7700 Impresión alfanumérica ABI7700-iCycler-iQ5-MyiQ ABI Secuenciador PRISM:310			
<b>3972520XL</b>	Transparente	100 (10x10)	<b>285,00 €</b>
<b>3979520</b>	Transparente	10	<b>59,70 €</b>
Microplaca 96x0,2ml medio faldón Fast PCR - Secuenciador qPCR ABIConvencional: 9600-9700-Veriti ABI-Fast: 7500-7900H-7300 ABI Secuenciadores PRISM: 3100-3130-3700-3730-3500			
<b>3977520</b>	Transparente	10	<b>59,70 €</b>
Microplaca 96x0,2ml sin faldón PCR convencional Impresión alfanumérica GeneCycler-Mycycler-MiniGradient			
<b>3984520</b>	Transparente	10	<b>89,44 €</b>
Microplaca 384 pocillos estilo ABI ABI. 2700 Veriti-ViiA 7 Quant Secuenciador ABI 3100-3130 qPCR y PCR convencional			

● 3961520



● 3972520



● 3979520



● 3984520



### Microplacas para PCR y qPCR

- Fabricadas en polipropileno, con superficie plana y no deformable.
- Baja absorción de proteínas y mínima pérdida de solución de reacción.
- Microplacas transparentes para lecturas de señales en la parte inferior.
- Microplacas blancas para lectura de señales fluorescentes en la parte superior, previniendo la interferencia cruzada entre pocillos.
- Impresión negra para una fácil identificación.
- Compatible con film por presión, autoadhesivo y en caliente (selladoras).
- Esterilizables en autoclave.
- Libres de DNasa y RNasa.
- Microplacas sin faldón y bajo perfil: minimiza la contaminación y evaporación.
- Microplacas con faldón y pocillos elevados: evita la contaminación cruzada.
- Microplacas con faldón: más resistentes, espacio para etiquetar.

● 402011



Referencia	Volumen	Tipo	Perfil pocillo	Color	UD/Caja	Compatible	Importe
<b>402812</b>	96x0,1ml	Sin faldón	Bajo perfil	Transparente	10	ABI, Biorad, Roche	<b>43,00 €</b>
<b>402812XL</b>	96x0,1ml	Sin faldón	Bajo perfil	Transparente	50 (5x10)	ABI, Biorad, Roche	<b>185,00 €</b>
<b>402001</b>	96x0,2ml	Sin faldón	Alto perfil	Transparente	25		<b>58,00 €</b>
<b>402011</b>	96x0,2ml	Sin faldón	Alto perfil	Blanca	25		<b>60,00 €</b>
<b>402201</b>	96x0,2ml	Sin faldón	Elevado	Transparente	25		<b>58,00 €</b>
<b>402601</b>	96x0,2ml	Medio faldón	Bajo perfil	Transparente	25	ABI	<b>58,00 €</b>
<b>402401</b>	96x0,1ml	Medio faldón	Bajo perfil	Transparente	25	ABI	<b>58,00 €</b>
<b>402411</b>	96x0,1ml	Medio faldón	Bajo perfil	Blanca	25		<b>60,00 €</b>
<b>402501</b>	96x0,1ml	Faldón completo	Bajo perfil	Transparente	25	Opentron	<b>60,00 €</b>
<b>402501XL</b>	96x0,1ml	Faldón completo	Bajo perfil	Transparente	100 (4x25)	Opentron	<b>216,00 €</b>



# Material fungible de laboratorio

## Placas Deep-Well, archivo de muestras y film

### Film y tapas selladoras para microplacas PCR original LABCON

- Tapas y film sellador para microplacas, autoclavable a 122°C (15min).
- Permite congelar hasta -86°C.

Referencia	Descripción	Uds	€/Caja
<b>3992820000</b>	Tapa de silicona para microplacas PCR	5	<b>56,70 €</b>
<b>3994520000</b>	Tapa silicona con 96 pocillos cuadrados	5	<b>56,70 €</b>
<b>399453</b>	Film en rollo para microplacas	500	<b>191,00 €</b>
<b>3991520000</b>	Film polipropileno adhesivo	100	<b>94,90 €</b>

### Film para microplacas NEST

- Adecuado para su uso entre -70°C y +100°C.
- No se pega a la piel ni a los guantes.
- Mínima o ninguna autofluorescencia.
- No permeable y compatible con la mayoría de placas.
- Aplicador de film fabricado en TPE 70x78mm para un mejor ajuste del film a la placa.

Referencia	Descripción	Uds	€/Caja
<b>410001</b>	Film de sellado para PCR 146x81mm	100	<b>59,00 €</b>
<b>410001XL</b>	Film de sellado para PCR 146x81mm	500 (5x100)	<b>261,00 €</b>
<b>410011</b>	Film de sellado para qPCR 141x78mm	100	<b>270,00 €</b>
<b>411001</b>	Aplicador de film	1	<b>6,60 €</b>

### Sistema para archivo de muestras

- Rack translúcido con 96 tubos individuales de 1,2ml en formato 8x12 y tapa transparente.
- Impresión alfanumérica.
- Fabricación según SBS, y compatible con sistemas robóticos y dosificación multicanal.
- Autoclavable y apto para ultracongelador -90°C.
- Disponibles tapones en tiras.
- Uso en cultivo celular, DNA, diluciones seriadas y para almacenar muestras.

Referencia	Descripción	Tubos	Ud/Caja	€/Caja
<b>3910540</b>	Rack 96 tubos 1,2ml	Individuales	10	<b>55,40 €</b>
<b>3911540</b>	Rack 96 tubos 1,2ml	En tiras de 8	10	<b>55,40 €</b>
<b>3913850</b>	Tiras de 8 tapones		125x8	<b>24,20 €</b>

### Gradilla para microplacas y tubos PCR

- Gradilla para 1 microplaca PCR de 96 pocillos o 96 tubos 0,2ml.
- Fabricada en polipropileno, autoclavable.
- Apilable.
- Con tapa de policarbonato transparente.

Referencia	Descripción	Uds	€/Caja
<b>407001</b>	Gradilla Microplaca y tubos PCR con tapa	1	<b>3,90 €</b>
<b>407001XL</b>	Gradilla Microplaca y tubos PCR con tapa	50	<b>125,00 €</b>

### Placas Deep-Well

- Libres DNasa, RNasa y pirógenos.
- Fabricadas en polipropileno USP VI, apilables.
- Autoclavable y apta centrífuga a 3000rpm.
- Rango de temperatura: -80°C a 120°C.
- Compatible con pipetas multicanales y equipos automáticos.
- Numeración alfanumérica.
- Para extracción DNA, ácidos nucleicos, purificación, etc.

Ref.	Descripción	Estéril	Uds/Caja	€/Caja
<b>501101</b>	Placa Deep Well pocillos redondos 96x0,5ml fondo V	No	50 (5x10)	<b>93,00 €</b>
<b>502102</b>	Placa Deep Well pocillos redondos 96x1ml fondo U	No	50 (5x10)	<b>147,00 €</b>
<b>503102</b>	Placa Deep Well pocillos redondos 96x2ml fondo U	No	50 (5x10)	<b>215,00 €</b>
<b>503001</b>	Placa Deep Well pocillos cuadrados 96x2ml fondo V	No	50 (5x10)	<b>157,00 €</b>
<b>503501</b>	Placa Deep Well pocillos cuadrados 96x2ml fondo V	Si	50 (5x10)	<b>165,00 €</b>
<b>506003</b>	Film silicona para placas Deep Well pocillo cuadrado	No	50 (5x10)	<b>162,00 €</b>
<b>506004</b>	Film silicona perforable para placas Deep Well pocillo cuadrado	No	50 (5x10)	<b>162,00 €</b>

labcon



● 3992820000

● 3994520000

NEST  
Biotechnology Co., Ltd.



● 410001



● 411001



● 3910540

NEST  
Biotechnology Co., Ltd.



● 407001



● 501101

● 502102

● 503001



LABOLAN, s.l.

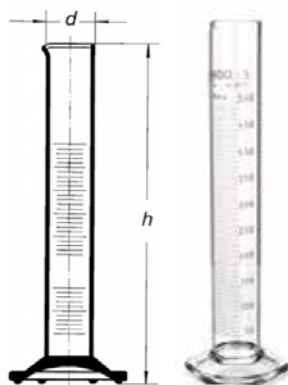

● 16340500



### Probetas de vidrio graduadas

- Forma alta con pico y base hexagonal.
- Graduación color blanca.
- ISO 4788

Referencia	Capacidad	ØxAltura	Ud/Caja	€/Caja
16340005	5ml	12,9x115mm	1	10,20 €
16340010	10ml	15,5x135mm	1	9,40 €
16340025	25ml	21,3x160mm	1	10,25 €
16340050	50ml	26,0x195mm	1	10,80 €
16340100	100ml	31,3x240mm	1	9,90 €
16340250	250ml	40,7x320mm	1	12,60 €
16340500	500ml	53,2x380mm	1	17,70 €
16341000	1000ml	67,0x465mm	1	30,00 €
16342000	2000ml	85,0x535mm	1	51,00 €

### Probetas de vidrio graduadas clase A

- Forma alta con pico y base hexagonal.
- Graduación color blanca.

Referencia	Capacidad	ØxAltura	Ud/Caja	€/Caja
17340005	5ml	13x110mm	2	10,80 €
17340010	10ml	16x135mm	2	11,00 €
17340025	25ml	22x160mm	2	12,60 €
17340050	50ml	26x195mm	2	15,20 €
17340100	100ml	32x250mm	2	19,00 €
17340250	250ml	43x300mm	2	30,50 €
17340500	500ml	55x350mm	2	46,00 €
17341000	1000ml	68x430mm	1	33,00 €
17342000	2000ml	88x500mm	1	53,00 €



● 17340250



### Probetas de vidrio graduadas clase B

- Forma alta con pico y base hexagonal.
- Graduación color blanca.

Referencia	Capacidad	ØxAltura	Ud/Caja	€/Caja
18340005	5ml	13x110mm	2	6,20 €
18340010	10ml	16x135mm	2	6,40 €
18340025	25ml	22x160mm	2	7,60 €
18340050	50ml	26x195mm	2	8,70 €
18340100	100ml	32x250mm	2	9,60 €
18340250	250ml	43x300mm	2	18,40 €
18340500	500ml	55x350mm	2	27,10 €
18341000	1000ml	68x430mm	1	22,00 €
18342000	2000ml	88x500mm	1	31,10 €

### Probetas graduadas de vidrio con tapón de plástico

- Forma alta con pico y base hexagonal.
- Graduación color blanca.

Referencia	Capacidad	ØxAltura	Ud/Caja	€/Caja
19340005	5ml	13x125mm	1	4,60 €
19340010	10ml	16x150mm	1	4,90 €
19340025	25ml	22x180mm	1	5,90 €
19340050	50ml	26x215mm	1	6,80 €
19340100	100ml	32x270mm	1	9,10 €
19340250	250ml	43x320mm	1	15,50 €
19340500	500ml	55x380mm	1	22,00 €
19341000	1000ml	68x460mm	1	26,00 €
19342000	2000ml	88x530mm	1	56,00 €

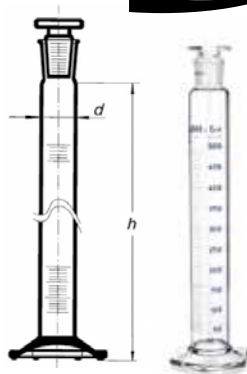

# Material fungible de laboratorio

## Probetas

### Probetas graduadas TPX

- Con base circular.
- Resistencia química excelente.
- Graduación inalterable.
- Autoclavable, resistente hasta +170°C.

Referencia	Volumen	División	Ø X Alto	Ud/Caja	€/Caja
603621	10ml	0,25ml	16x87mm	1	3,85 €
603622	25ml	1ml	22x107mm	1	5,40 €
603623	50ml	2,5ml	29x143mm	1	6,10 €
603624	100ml	5ml	34,5x177mm	1	6,90 €
603625	250ml	10ml	46x263mm	1	12,30 €
603626	500ml	10ml	36x302mm	1	15,80 €
603627	1000ml	25ml	71x331mm	1	26,30 €
603628	2000ml	50ml	92x369mm	1	50,40 €

KartellLABWARE



● 603621

### Probetas graduadas graduación en azul forma alta

- Fabricadas en polipropileno.
- Conforme ISO6706-1981.
- Idónea para contacto con alimentos.
- Graduación permanente en color azul.
- Autoclavable a 121°C (10min).

Referencia	Volumen	División	Ø X Alto	Ud/Caja	€/Caja
603631	10ml	0,2ml	13,5x140mm	1	3,25 €
603632	25ml	0,5ml	18x195mm	1	3,80 €
603633	50ml	1ml	25,5x199mm	1	4,00 €
603634	100ml	1ml	30,5x249mm	1	4,17 €
603635	250ml	2ml	41,5x315mm	1	5,88 €
603636	500ml	5ml	55x361mm	1	9,50 €
603637	1000ml	10ml	66x439mm	1	14,70 €
603638	2000ml	20ml	85x531mm	1	24,95 €

KartellLABWARE



● 603631

### Probetas de plástico con graduación azul LAN

- Fabricadas en polipropileno.
- Autoclavable a 121°C.
- Graduación clase B.
- Conforme DIN 12681.
- Base hexagonal.

Referencia	Capacidad	ØxAltura	División	Ud/Caja	€/Caja
601225	25ml	21x173mm	0,5ml	2	3,50 €
601250	50ml	27x200mm	1ml	2	3,90 €
601241	100ml	32x250mm	1ml	2	4,90 €
601252	250ml	42x310mm	2ml	1	4,60 €
601271	500ml	57x360mm	5ml	1	7,98 €
601281	1000ml	68x440mm	10ml	1	10,55 €



● 601252

### Probetas de plástico con graduación en relieve

- Fabricadas en polipropileno.
- Autoclavable a 121°C.
- Graduación clase B.
- Conforme DIN 6706.
- Base hexagonal.

Referencia	Capacidad	ØxAltura	Tolerancia	Ud/Caja	€/Caja
603646	10ml	15x145mm	0,2ml	2	2,66 €
603647	25ml	20x168mm	0,5ml	2	3,00 €
603648	50ml	23x170mm	1ml	2	3,28 €
603649	100ml	31x250mm	1ml	2	4,17 €
603650	250ml	42x310mm	2ml	1	3,50 €
603651	500ml	55x360mm	5ml	1	6,86 €
603652	1000ml	72x420mm	10ml	1	8,64 €
603653	2000ml	97x482mm	20ml	1	31,75 €



● 603649





**Pipetas automáticas**  
Ver página 194-201

### Puntas de pipeta Eclipse

- Puntas de pipeta autoclavables Labcon.
- Fabricadas en polipropileno de grado médico.
- Extremos biselados para una baja retención de líquidos.
- Testadas por lotes libres de DNasa, RNasa, DNA humano y endotoxinas.
- Presentación: bolsas, racks autoclavables y recambios para racks.
- Utilizables en las pipetas de los principales fabricantes: Biohit, Brand, Eppendorf, Gilson, Rainin, Thermo-Finnpipette, Labnet, Matrix, Mettler, Nichiryo, Capp, Hamilton, Socorex, etc.
- Disponible tabla de compatibilidad con modelos de pipetas.
- Graduadas.

#### Puntas en Bolsa

Referencia	Descripción	Volumen	Uds/Caja	€/Caja
1038800000	Punta eclipse 10µl	0,1-10µl	Bolsa/1000	18,70 €
1038800000XL	Punta eclipse 10µl	0,1-10µl	10x1000	168,00 €
1093800000	Punta eclipse 200µl	20-200µl	Bolsa/1000	12,90 €
1093800000XL	Punta eclipse 200µl	20-200µl	10x1000	116,00 €
1014800000	Punta eclipse 300µl	30-300µl	Bolsa/1000	30,50 €
1014800000XL	Punta eclipse 300µl	30-300µl	10x1000	274,50 €
1046800000	Punta eclipse 1000µl	100-1000µl	Bolsa/1000	30,50 €
1046800000XL	Punta eclipse 1000µl	100-1000µl	10x1000	274,50 €
1025800000	Punta eclipse 5000µl	1-5ml	250	35,10 €
1029800000	Punta eclipse 10000µl	1-10ml	250	41,90 €

#### Puntas en Racks

Referencia	Descripción	Volumen	Estéril	Uds/Caja	€/Caja
1038960038	Punta eclipse 10µl	0,1-10µl	No	12 Racks 96	51,25 €
1038965038	Punta eclipse 10µl	0,1-10µl	Si	12 Racks 96	57,35 €
1093960008	Punta eclipse 200µl	20-200µl	No	10 Racks 96	38,75 €
1093965008	Punta eclipse 200µl	20-200µl	Si	10 Racks 96	51,15 €
1014960008	Punta eclipse 300µl	30-300µl	No	6 Racks 96	47,90 €
1014965008	Punta eclipse 300µl	30-300µl	Si	6 Racks 96	51,40 €
1046960008	Punta eclipse 1000µl	100-1000µl	No	6 Racks 96	47,90 €
1046965008	Punta eclipse 1000µl	100-1000µl	Si	6 Racks 96	51,40 €

### Puntas de pipeta ECLIPSE® en racks para rellenar gradillas Eclipse Refill

- Puntas para pipetas libres de DNasa, RNasa, ATP y pirógenos.
- Presentación en cajas que pueden cerrarse de nuevo, y fabricadas con materiales reciclables.

#### Puntas en Refill para rellenar gradillas

Referencia	Descripción	Volumen	Uds/Caja	Puntas/Caja	€/Caja
1038260000	Punta eclipse Refill 10µl	0,1-10µl	130 Refill 96	12.480	424,00 €
1093260000	Punta eclipse Refill 200µl	20-200µl	100 Refill 96	9.600	242,00 €
1045290020	Punta eclipse Refill 1250µl	100-1250µl	60 Refill 96	5.760	369,00 €

#### Gradillas /Racks para puntas en refill

Referencia	Descripción	Volumen	Uds/Caja	€/Caja
1289960038	Rack para puntas en refill 10µl	0,1-10µl	10	20,00 €
1280960008	Rack para puntas en refill 250µl	20-200µl	10	20,00 €
1279960008	Rack para puntas en refill 1000µl	100-1000µl	6	24,00 €





### Puntas de Pipeta con filtro ZAP® Aerosol filter original de LABCON

- Aplicaciones: PCR, manipulación DNA, P32.
- Aseguran la integridad de la muestra y su total recuperación.
- Fabricación robótica que asegura la ausencia de contaminación.
- Certificadas: esterilidad, libres DNasa, RNasa, proteasa, endotoxinas, DNA humano, ATP.
- Lotes específicos con pureza certificada.
- Certificación CFR21 - US FDA - CE-IVD.
- Protege la pipeta completamente de fluidos y aerosoles.
- Estériles y presentadas en racks, Autoclavables múltiples veces a 122°C 15 min .
- Utilizables en pipetas: Brand, Eppendorf, Gilson, Sartorius, Rainin, Socorex, Thermo Scientific, etc.
- Disponible tabla de compatibilidades por pipeta y marca.

Referencia	Descripción	Volumen	Vol. Máximo	Graduada	Altura	Uds/Caja	€/Caja
<b>1051965038</b>	Punta Zap aerosol filter 10µl	0,1-10µl	10,7µl	2 y 10µl	31,4mm	12x96	<b>80,60 €</b>
<b>1151965008</b>	Punta Zap aerosol filter 10µl	0,1-10µl	20,0µl	-	38,1mm	10x96	<b>80,60 €</b>
<b>1191965008</b>	Punta Zap aerosol filter 10µl	0,1-10µl	11,0µl	-	47,6mm	10x96	<b>80,60 €</b>
<b>1055965018</b>	Punta Zap aerosol filter 20µl	2-20µl	40,6µl	-	49,7mm	10x96	<b>80,60 €</b>
<b>1094965008</b>	Punta Zap aerosol filter 100µl	10-100µl	105,0µl	-	49,7mm	10x96	<b>80,60 €</b>
<b>1092965008</b>	Punta Zap aerosol filter 100µl	10-100µl	105,0µl	10, 20, 50, 100	49,7mm	10x96	<b>80,60 €</b>
<b>1059965008</b>	Punta Zap aerosol filter 200µl	20-200µl	207,3µl	-	52,1mm	10x96	<b>80,60 €</b>
<b>1158965008</b>	Punta Zap aerosol filter 300µl	30-300µl	300,0µl	-	71,1mm	6x96	<b>64,00 €</b>
<b>1057965018</b>	Punta Zap aerosol filter 1000µl	100-1000µl	1050,0µl	-	88,9mm	6x96	<b>64,00 €</b>

### Puntas de Pipeta con filtro ZAP® Slik baja retención Aerosol filter original de LABCON

- Puntas con la retención más baja del mercado (soliciten estudio realizado).
- Retención 10 veces inferior a las puntas con filtro estándar de las principales marcas.
- Aplicaciones: PCR, manipulación DNA, P32.
- Aseguran la integridad de la muestra y su total recuperación.
- Fabricación robótica que asegura la ausencia de contaminación.
- Certificadas: esterilidad, libres DNasa, RNasa, proteasa, endotoxinas, DNA humano, ATP.
- Lotes específicos con pureza certificada.
- Certificación CFR21 - US FDA - CE-IVD.
- Protege la pipeta completamente de fluidos y aerosoles.
- Estériles y presentadas en racks.
- Autoclavables múltiples veces a 122°C 15 min.
- Utilizables en pipetas: Brand, Eppendorf, Gilson, Sartorius, Rainin, Socorex, Thermo Scientific, etc.
- Disponible tabla de compatibilidades por pipeta y marca.



Referencia	Descripción	Volumen	Vol. Máximo	Altura	Uds/Caja	€/Caja
<b>1171965008</b>	Punta Zap SLIK aerosol filter 10µl	0,1-10µl	10,7µl	31,4mm	12x96	<b>112,00 €</b>
<b>1173965008</b>	Punta Zap SLIK aerosol filter 10µl	0,1-10µl	11,0µl	47,6mm	10x96	<b>93,70 €</b>
<b>1175965008</b>	Punta Zap SLIK aerosol filter 20µl	2-20µl	40,6µl	49,7mm	10x96	<b>93,70 €</b>
<b>1174965008</b>	Punta Zap SLIK aerosol filter 100µl	10-100µl	207,3µl	49,7mm	10x96	<b>93,70 €</b>
<b>1179965008</b>	Punta Zap SLIK aerosol filter 200µl	20-200µl	207,3µl	52,1mm	10x96	<b>93,70 €</b>
<b>1177965008</b>	Punta Zap SLIK aerosol filter 1000µl	100-1000µl	1050,0µl	88,9mm	6x96	<b>78,50 €</b>



**NEST**  
Biotechnology Co., Ltd.



● 302106

### Puntas sin filtro NEST

- Fabricadas en polipropileno, de grado médico, en sala según ISO 8.
- Puntas y racks autoclavables.
- Resistente a solventes orgánicos.
- Graduación clara para observación.
- Libres de DNasa, RNasa y pirógenos.
- Compatibles con la mayoría de pipetas del mercado.

Referencia	Descripción	Volumen	Uds/Caja	€/Caja
301006	Punta pipeta transparente 10µl	0,1-10µl	10x1000	136,00 €
302106	Punta pipeta amarilla 200µl	10-200µl	10x1000	133,00 €
305006	Punta pipeta transparente 300µl	20-300µl	10x1000	144,00 €
303206	Punta pipeta azul 1000µl	100-1000µl	5x1000	120,00 €

**NEST**  
Biotechnology Co., Ltd.



● 301006 - 311012

### Puntas con filtro NEST

- Fabricadas en polipropileno, de grado médico, en sala según ISO 8.
- Estériles.
- Puntas y racks autoclavables.
- Bajo nivel de retención.
- Resistente a solventes orgánicos.
- Graduación clara para observación.
- Libres de DNasa, RNasa y pirógenos.
- Compatibles con la mayoría de pipetas del mercado.

#### Puntas con filtro en racks

Referencia	Descripción	Volumen	Uds/Caja	€/Caja
311012	Punta con filtro 10µl	0,1-10µl	10x96	61,50 €
310012	Punta con filtro 20µl	2-20µl	10x96	61,50 €
316012	Punta con filtro 100µl	10-100µl	10x96	61,50 €
312012	Punta con filtro 200µl	20-200µl	10x96	61,50 €
313012	Punta con filtro 1000µl	100-1000µl	10x96	65,90 €



● 312012 - 305006

#### Puntas con filtro en bolsas

Referencia	Descripción	Volumen	Uds/Caja	€/Caja
311001	Punta con filtro 10µl	0,1-10µl	1000	40,00 €
316001	Punta con filtro 100µl	10-100µl	1000	40,00 €
312001	Punta con filtro 200µl	20-200µl	1000	40,00 €
313001	Punta con filtro 1000µl	100-1000µl	500	26,00 €



● 313001

# Material fungible de laboratorio

## Tubos para PCR

### Tubos para PCR 0,2ml y 0,5ml

- Tubos para PCR, optimizados para los termocicladores de marcas: Applied Biosystem, Bio Rad, Eppendorf, Hybaid.
- Certificados y testados por lotes: libres de DNasa, RNasa, DNA humano.
- Fabricados 100% en polipropileno virgen.
- Autoclavables.
- Tapones que evitan la evaporación de la muestra.
- Formatos: 0,2ml y 0,5ml, con tapón plano o redondo.

Referencia	Volumen	Descripción	Color	Unidades	€/Caja
<b>3936500000</b>	0,2ml.	Tubo PCR 0,2ml tapón plano	Natural	B/1000	<b>75,50 €</b>
<b>122080</b>	0,2ml.	Tubo PCR 0,2ml tapón plano	Azul	B/1000	<b>79,00 €</b>
<b>122086</b>	0,2ml.	Tubo PCR 0,2ml tapón plano	Magenta	B/1000	<b>79,00 €</b>
<b>122090</b>	0,2ml.	Tubo PCR 0,2ml tapón plano	Amarillo	B/1000	<b>79,00 €</b>
<b>3934500000</b>	0,2ml.	Tubo PCR 0,2ml tapón redondo	Natural	B/1000	<b>87,00 €</b>
<b>3022800300</b>	0,5ml.	Tubo PCR 0,5ml tapón plano	Natural	B/1000	<b>45,00 €</b>

labcon

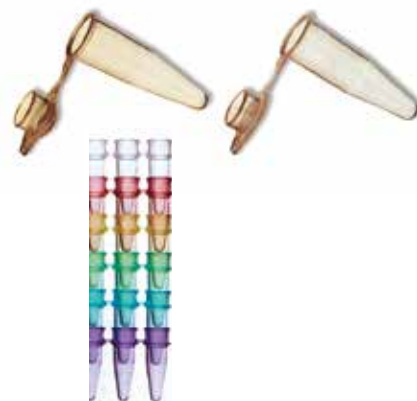

### Tubos de PCR 0,2ml en tiras y tapones PurePlus® original de LABCON

- Optimizados para trabajar el termocicladores. Applied Biosystems, Eppendorf, Biorad y otros.
- Fabricados en polipropileno 100% virgen.
- Testado por lotes y certificados libres DNasa, RNasa, ATP y endotoxinas.
- Autoclavable a 122°C (15 min) y congelable hasta -80°C.

Referencia	Descripción	Color	Uds/Caja	€/Caja
<b>3945550000</b>	Tiras de 8 tubos PCR 0,2ml + tira 8 tapones	Transparente	125x8	<b>136,00 €</b>
<b>3955540000</b>	Tiras de 12 tubos PCR 0,2ml + tira 8 tapones	Transparente	80x12	<b>146,00 €</b>
<b>3927550000</b>	Tiras de 8 tubos PCR 0,2ml con tapón unido individual	Transparente	125x8	<b>125,00 €</b>
<b>3929550000</b>	Tiras de 8 tubos PCR 0,2ml con tapón en tira de 8	Transparente	125x8	<b>135,00 €</b>
<b>3942850000</b>	Tira de 8 tapones	Transparente	125x8	<b>29,00 €</b>

labcon



● 3945550000



● 3927550000

### Tubos PCR 0,2ml y tiras de 8 tubos de 0,2ml

- Fabricados en polipropileno USP grado VI.
- Compatible con la mayoría de termocicladores.
- Espesor extrafino que permite una rápida transferencia térmica.
- Tapón a prueba de fugas, con pérdida inferior a un 0,2%.
- Utilizables en PCR y en RT-PCR.
- Bajo perfil de 15,4mm, diseño que minimiza contaminación por condensados, reduce la evaporación e incrementa la señal fluorescente en RT-PCR.

Referencia	Descripción	Color	Uds/Caja	€/Caja
<b>401001</b>	Tubo PCR 0,2ml tapón plano	Transparente	1000	<b>38,55 €</b>
<b>401001XL</b>	Tubo PCR 0,2ml tapón plano	Transparente	10x1000	<b>340,00 €</b>
<b>403102</b>	Tira de 8 tubos PCR 0,1ml sin tapón	Transparente	125x8	<b>37,50 €</b>
<b>403112</b>	Tira de 8 tubos PCR 0,1ml	Blanco	125x8	<b>37,50 €</b>
<b>403002</b>	Tira de 8 tubos PCR 0,2ml sin tapón	Transparente	125x8	<b>37,50 €</b>
<b>404001</b>	Tiras de 8 tubos PCR 0,2ml con tapón individual	Transparente	120x8	<b>39,00 €</b>
<b>406012</b>	Tira de 8 tapones planos	Transparente	125x8	<b>10,50 €</b>
<b>406112</b>	Tira de 8 tapones redondos	Transparente	125x8	<b>10,00 €</b>

NEST  
Biotechnology Co., Ltd.



● 401001



● 403102



● 406012





● 640455

### Microtubos graduados 1,5ml y 2ml

- Fabricados en polipropileno.
- Autoclavables a 121°C.
- **Modelo Safe:** con tapón de seguridad, diseñado para evitar evaporaciones y de fácil cierre y apertura. (Ref. 640450, 640455 y 640439)
- RCF: 18.000xg (Ref. 640440 y Ref. 640455) o 30.000xg (Ref. 640450).
- Graduados y con área de escritura.
- Tapones fácilmente perforables, cierre preciso y baja evaporación.

Referencia	Volumen	Fondo	Color	Unidades	€/Caja
<b>640440</b>	1,5ml	Cónico	Natural	1000	<b>14,60 €</b>
<b>640440XL</b>	1,5ml	Cónico	Natural	8x1000	<b>105,00 €</b>
<b>640450</b>	1,5ml Safe	Cónico	Natural	1000	<b>23,70 €</b>
<b>640450XL</b>	1,5ml Safe	Cónico	Natural	8x1000	<b>172,00 €</b>
<b>640455</b>	2ml Safe	Redondo	Natural	1000	<b>23,80 €</b>
<b>640455XL</b>	2ml Safe	Redondo	Natural	8x1000	<b>173,00 €</b>
<b>640439</b>	0,5ml Safe	Cónico	Natural	1000	<b>17,80 €</b>

Colores disponibles: amarillo, azul, ámbar (protector luz), rojo y verde



### Microtubos graduados de 0,6ml, 1,5ml y 2ml

- Certificadas libres de DNasa, RNasa, DNA humano. Endotoxinas  $\leq 0,1$ EU.
- Autoclavables a 121°C, temperatura de uso: -80°C...+121°C.
- Fabricados en polipropileno USP VI libre de metales pesados.
- RCF: 30.000xg.
- Tapón de seguridad, diseñado para evitar fugas, de fácil cierre y apertura.
- Graduados y con área de escritura.

Referencia	Descripción	Volumen	Fondo	Color	Unidades	€/Caja
<b>605001</b>	Microtubo graduado con tapón	0,6ml	Cónico	Natural	1000	<b>18,80 €</b>
<b>615001</b>	Microtubo graduado con tapón	1,5ml	Cónico	Natural	500	<b>14,00 €</b>
<b>615001XL</b>	Microtubo graduado con tapón	1,5ml	Cónico	Natural	10x500	<b>125,00 €</b>
<b>620011</b>	Microtubo graduado con tapón	2ml	Redondo	Natural	500	<b>15,40 €</b>
<b>620011XL</b>	Microtubo graduado con tapón	2ml	Redondo	Natural	10x500	<b>135,00 €</b>



● 301670

### Microtubos para centrifugación SuperSpin® 1,5ml (40.000xg) y Superclear (0,5 y 1,7ml) original de LABCON

- Fabricados en polipropileno ópticamente ultraclaro que no interfiere con DNA o PCR.
- Bisagra única de 90° que orienta la tapa plana, para facilitar su ajuste.
- Aplicaciones: extracción DNA, amplificación DNA, prep. PCR, agitación congelable hasta -80°C, centrifugable hasta 40.000xg, extracción fenol-cloroformo.
- Autoclavable a 122°C.
- Certificadas libres DNasa, RNasa, pirógenos, ATP y trazas de metales.
- Graduados, cierre hermético, suave apertura y permite la escritura.
- Permite su uso en espectrofotómetros.

Referencia	Descripción	Volumen	Centrífuga	Color	Ud/Caja	€/Caja
<b>301670</b>	Tubo SuperSpin	1,5ml	$\leq 40.000$ xg	Transparente	500	<b>22,00 €</b>
<b>301670XL</b>	Tubo SuperSpin	1,5ml	$\leq 40.000$ xg	Transparente	5000 (10x500)	<b>201,10 €</b>
<b>301671</b>	Tubo SuperSpin	1,5ml	$\leq 40.000$ xg	Ambar	500	<b>24,60 €</b>
<b>301672</b>	Tubo SuperSpin	1,5ml	$\leq 40.000$ xg	Amarillo	500	<b>24,60 €</b>
<b>301673</b>	Tubo SuperSpin	1,5ml	$\leq 40.000$ xg	Naranja	500	<b>24,60 €</b>
<b>301674</b>	Tubo SuperSpin	1,5ml	$\leq 40.000$ xg	Rojo	500	<b>24,60 €</b>
<b>301677</b>	Tubo SuperSpin	1,5ml	$\leq 40.000$ xg	Azul	500	<b>24,60 €</b>
<b>301678</b>	Tubo SuperSpin	1,5ml	$\leq 40.000$ xg	Verde	500	<b>24,60 €</b>
<b>302280</b>	Tubo Superclear	0,5ml	$\leq 20.000$ xg	Transparente	1000	<b>44,90 €</b>
<b>301287</b>	Tubo Superclear	1,7ml	$\leq 20.000$ xg	Transparente	500	<b>29,10 €</b>



# Material fungible de laboratorio

## Microtubos y criotubos

### Microtubos SuperClear con tapón rosca

- Certificados libres de RNasa, DNasa, DNA humano y ATP.
- Fabricados en resinas ultra transparentes, para una excelente visión del contenido de los tubos.
- Autoclavables y permite congelación a -80°C.
- Aptos para centrifugar hasta 20.000rcf.
- Modelos cónicos 0,5ml, 1,5ml y 2ml y con base de 2ml.
- Junta de seguridad de etileno-propileno y tapón a rosca.

Referencia	Descripción	Volumen	Fondo	Unidades	Importe
<b>3641870000</b>	Tubo con tapón rosca	0,5ml	Cónico con faldón	500	<b>146,00 €</b>
<b>3651870000</b>	Tubo con tapón rosca	1,5ml	Cónico con faldón	500	<b>146,00 €</b>
<b>3621870000</b>	Tubo con tapón rosca	2ml	Cónico con faldón graduado	500	<b>146,00 €</b>
<b>3630870000</b>	Tubo con tapón rosca	0,5ml	Cónico	500	<b>109,00 €</b>
<b>3610870000</b>	Tubo con tapón rosca	1,5ml	Cónico graduado	500	<b>109,00 €</b>
<b>3660870000</b>	Tubo con tapón rosca	2ml	Cónico graduado	500	<b>109,00 €</b>
<b>3600879000</b>	Tapones de colores surtidos (natural, amarillo, azul, blanco, lila, naranja, rojo y verde)			500	<b>69,00 €</b>

labcon



### Microtubos para centrifugación, con tapa a rosca

- Permite su centrifugación hasta 20.000xg.
- Autoclavable a 121°C y puede ser congelado hasta -80°C.
- Junta o-ring en el tapón para un perfecto sellado.
- Fabricados en polipropileno.
- Estériles, libres DNasa, RNasa, pirógenos y endotoxinas.

Referencia	Descripción	Volumen	Fondo	Tapón	Ud/Caja	€/Caja
<b>633001</b>	Microtubo tapa rosca	0,5ml	faldón	Azul	500	<b>89,00 €</b>
<b>634001</b>	Microtubo tapa rosca	1,5ml	faldón	Azul	500	<b>73,50 €</b>
<b>634001XL</b>	Microtubo tapa rosca	1,5ml	faldón	Azul	2000 (4x500)	<b>264,00 €</b>
<b>635001</b>	Microtubo tapa rosca	2ml	faldón	Azul	500	<b>73,50 €</b>
<b>635001XL</b>	Microtubo tapa rosca	2ml	faldón	Azul	2000 (4x500)	<b>264,00 €</b>
<b>634102</b>	Microtubo tapa rosca	1,5ml	cónico	Azul	500	<b>73,00 €</b>

Tapones estándar color azul. Otros colores disponibles: amarillo, natural, rosa, rojo y verde

NEST  
Biotechnology Co., Ltd.



● 635001 ● 634001 ● 633001 ● 634102

### Criotubos

- Certificados libres de DNasa, RNasa, DNA humano, endotoxinas.
- Autoclavables a 121°C, temperatura de uso: -80°C...+121°C.
- Fabricados en polipropileno USP VI.
- Paredes gruesas, prácticamente irrompibles.
- Estériles.
- Graduados y con área de escritura.
- Usados para guardar muestras en fase gaseosa de LN2.
- Tapones de cierre interno con junta de silicona.
- Tapones de cierre externo sin junta de silicona.

Ref.	Descripción	Volumen	Cierre	Uds/Caja	€/Caja
<b>618001</b>	Criotubo	0,5ml	Externo	500	<b>79,00 €</b>
<b>606001</b>	Criotubo	1,2ml	Externo	500	<b>82,00 €</b>
<b>607001</b>	Criotubo	2ml	Externo	500	<b>99,80 €</b>
<b>608001</b>	Criotubo	4ml	Externo	500	<b>93,00 €</b>
<b>609001</b>	Criotubo	5ml	Externo	500	<b>144,00 €</b>
<b>618101</b>	Criotubo	0,5ml	Interno	500	<b>84,00 €</b>
<b>606101</b>	Criotubo	1,2ml	Interno	500	<b>92,00 €</b>
<b>607101</b>	Criotubo	2ml	Interno	500	<b>111,00 €</b>
<b>608101</b>	Criotubo	4ml	Interno	500	<b>111,00 €</b>
<b>609101</b>	Criotubo	5ml	Interno	500	<b>156,00 €</b>
<b>61100</b>	Distintivos de colores para tapones			1000	<b>38,90 €</b>
<b>616001</b>	Gradilla para 100 criotubos 2ml (10x10)				<b>6,00 €</b>
<b>616021</b>	Gradilla para 81 criotubos 2ml (9x9)				<b>6,15 €</b>
<b>616121</b>	Gradilla para 81 criotubos 4ml (9x9)				<b>7,00 €</b>
<b>616521</b>	Gradilla para 81 criotubos 5ml (9x9)				<b>7,20 €</b>

NEST  
Biotechnology Co., Ltd.



Sistema de Gestión  
ISO 9001:2015  
ISO 14001:2015



LABOLAN, s.l.



### Tubos para centrifuga SuperClear® 15 y 50ml, original de LABCON



- Fabricado en resinas de grado médico (polipropileno).
- Autoclavable.
- Graduación negra y amplia superficie de escritura patentada ViewPoint.
- Esta superficie de escritura impide el emborronamiento al marcar.
- Tapones de bajo perfil que pueden abrirse y cerrarse con una sola mano y que permite su utilización con guantes por su fácil agarre.
- Tapones con sello elastomérico antifugas en su interior.
- Rango de temperatura: -80°C a 122°C (autoclavable y apto para congelación).
- Estériles, libres de pirógenos y libres de DNasa y RNasa.
- Conforme CFR21-USFDA y CE-IVD.
- Racks patentados reciclables (modelo con gradillas: 3191335 y 3141335).
- Máxima rcf: 17.000 (tubos de 15ml) y 20.000xg (tubos de 50ml).

Referencia	Descripción	RCF Máx.	Dimensiones Ø x Alto	Volumen	Estéril	Ud/Caja	€/Caja
3131345008	Tubo SuperClear 15ml en bolsas de 50ud	17000xg	17 Ø x 118mm	15ml	Si	500	140,00 €
3141335018	Tubo SuperClear 15ml en racks de 25ud	17000xg	17 Ø x 118mm	15ml	Si	500	192,00 €
3131165008	Tubo SuperClear 15ml en bolsa unitaria	17000xg	17 Ø x 118mm	15ml	Si	500	214,90 €
3181345008	Tubo SuperClear 50ml en bolsas de 50ud	20000xg	29 Ø x 115mm	50ml	Si	500	186,25 €
3191335018	Tubo SuperClear 50ml en racks de 25ud	20000xg	29 Ø x 115mm	50ml	Si	500	240,90 €
3181165008	Tubo SuperClear 50ml en bolsa unitaria	20000xg	29 Ø x 115mm	50ml	Si	500	266,50 €



### Tubos para centrifuga Perform de 15 y 50ml



- Fabricado en resinas de grado médico.
- Autoclavable.
- Graduación negra y amplia banda de escritura blanca. Resistente a disolventes.
- Tapones de bajo perfil que pueden abrirse y cerrarse con una sola mano y que permite su utilización con guantes por su fácil agarre.
- Tapones con sello elastomérico antifugas en su interior.
- Rango de temperatura: -80°C a 122°C (autoclavable y apto para congelación).
- Estériles, libres de pirógenos.
- Conforme CFR21-USFDA y CE-IVD.
- Máxima rcf: 12.500xg.

#### Accesorios:

- Gradillas reutilizables en polipropileno para tubos Perform, apta para autoclave 122°C y congelación -86°C.

Ref.	Tubo	RCF max	Dimensiones	Estéril	Ud/Caja	€/Caja
3186345008	Perform 50ml bolsas	12.500xg	115x29mm	Si	500(20x25)	165,40 €
3136345008	Perform 15ml bolsas	12.500xg	118x17mm	Si	500(10x50)	117,60 €
2715224000	Gradilla PP para tubos 15ml				5	30,00 €
2750222000	Gradilla PP para tubos 50ml				5	35,90 €



● 3131325008



● 3181325008

### Tubos para centrifuga SuperClear® 15 y 50ml en IntegraPack

- Envasados robóticamente y orientados en paquetes de 10 tubos y packs de 5x10.
- Bolsa diseñada para apertura con guantes.
- Los tubos pueden ser extraídos unitariamente con facilidad.
- Los envases son tan seguros que pueden sumergirse completamente.
- Envase de calidad médica que permite rociar con alcohol isopropílico para no introducir contaminación en las cabinas.
- Resto de características ver tubos SuperClear de 15 y 50ml.

Referencia	Descripción	RCF Máx.	Volumen	Estéril	Ud/Caja	€/Caja
3131325008	Tubo SuperClear 15ml en IntegraPack	17000xg	15ml	Si	500 (50x10)	277,00 €
3181325008	Tubo SuperClear 50ml en IntegraPack	20000xg	50ml	Si	500 (50x10)	333,60 €

# Material fungible de laboratorio

## Tubos para centrifuga

### Tubos para Centrifuga MetalFree® original de LABCON

- Específicamente procesados asegurando niveles de trazas de metales  $\leq 1$ ppb.
- 20 metales analizados por debajo de  $\leq 1$ ppb.
- Testado por lotes y certificados libres DNasa, RNasa, ATP y endotoxinas.
- Autoclavable a 122°C (15 min) y congelable hasta -80°C.
- Almacenamiento de muestras y aplicaciones que requieran bajos niveles de trazas.
- Amplia zona de escritura y graduación clara y precisa.

Referencia	Descripción	RCF Máx.	Volumen	Estéril	Uds/Caja	€/Caja
<b>3134345001</b>	Tubos 15ml MetalFree®	17000xg	15ml	Si	500 (10x50)	<b>144,00 €</b>
<b>3184345001</b>	Tubos 50ml MetalFree®	20000xg	50ml	Si	500 (10x50)	<b>201,50 €</b>

labcon



● 3134345001

● 3184345001

### Tubos para Centrifuga UVsafe® ámbar original de LABCON

- Certificados para bloquear 100% UV, longitudes de onda VIS o fluorescentes y son ideales para usar con proteínas de DNA, RNA y proteínas sensibles a la luz.
- Completamente opacos, evita el uso de papel de aluminio para evitar radiación UV.
- Testado por lotes y certificados libres DNasa, RNasa, ATP y endotoxinas.
- Autoclavable a 122°C (15 min) y congelable hasta -80°C.
- Almacenamiento de muestras y aplicaciones que requieran bajos niveles de trazas.
- Amplia zona de escritura y graduados.

Referencia	Descripción	RCF Máx.	Volumen	Estéril	Uds/Caja	€/Caja
<b>3132445008</b>	Tubos 15ml UVsafe®	12500xg	15ml	Si	500(10x50)	<b>160,50 €</b>
<b>3182445008</b>	Tubos 50ml UVsafe®	12500xg	50ml	Si	500(10x50)	<b>201,50 €</b>

labcon



● 3132445008

● 3182445008

### Tubos para centrifuga de 175 y 225ml

- Fabricado en resinas de grado médico.
- Libres de pirógenos y libres de DNasa y RNasa.
- Testados, libres de Oleamida, DiHEMDA, ftalatos.
- Tapones con sello elastomérico antifugas en su interior.
- Autoclavable y apto para congelación.
- Conforme CFR21-USFDA y CE-IVD.

Ref.	Tubo	RCF max	Dimensiones	Estéril	Ud/Caja	€/Caja
<b>3080820000</b>	Tubo centrifuga 175ml	8000xg	61x117mm	No	48	<b>148,00 €</b>
<b>3080825000</b>	Tubo centrifuga 175ml	8000xg	61x117mm	Si	48	<b>163,15 €</b>
<b>3081820000</b>	Tubo centrifuga 225ml	8000xg	61x137mm	No	48	<b>161,00 €</b>
<b>3081825000</b>	Tubo centrifuga 225ml	8000xg	61x137mm	Si	48	<b>177,00 €</b>

labcon



● 3080820000

● 3081820000

### Tubos ProtectR® para centrifuga, transporte y conservación de muestras

- Evitan la acidificación del CO<sub>2</sub> al almacenar o enviar muestras en hielo seco, que afectaría a la integridad y reproducibilidad de la muestra, evitando la pérdida de actividad proteica.
- Puede ser usado como tubo primario o almacenar tubos de menor tamaño como tubo secundario, evitando la exposición al CO<sub>2</sub>, debido al hielo seco, por su sellado seguro a prueba de fugas.
- Garantizan la integridad de la muestra y la actividad de las proteínas.
- Certificación IATA 95 kPa (Resistencia a fugas por presión, como en transporte aéreo).
- Testado por lotes y certificados libres DNasa, RNasa, ATP y endotoxinas.
- Autoclavable a 122°C (15 min) y congelable hasta -80°C.

Referencia	Descripción	RCF Máx.	Volumen	Estéril	Uds/Caja	€/Caja
<b>3830325000</b>	Tubos ProtectR® 15ml	12500xg	15ml	Si	500 (10x50)	<b>145,00 €</b>
<b>3880325000</b>	Tubos ProtectR® 50ml	12500xg	50ml	Si	500 (10x50)	<b>145,00 €</b>



● 3830325000

● 3880325000



● 3048860000

### Microtubos para centrifugación SuperClear® 5ml (25.000xg) original de LABCON

- Puede ser centrifugado en rotore para tubos de 15ml fondo cónico y de 5ml.
- Fabricados en polipropileno ópticamente ultraclaro, que no interfiere con DNA o PCR.
- Tapa plana que asegura el sellado en la centrifugación hasta 25000xg.
- Autoclavable a 122°C y permite congelación hasta -80°C.
- Certificados libres DNasa, RNasa, pirógenos, ATP y trazas de metales.
- Graduados, cierre hermético, suave apertura y permite la escritura.

Referencia	Descripción	Volumen	Centrífuga	Color	Ud/Caja	€/Caja
3048860000	Tubo graduado 5ml tapón a presión	5ml	25000xg	Transparente	250	52,50 €



### Tubos para centrifuga 15 y 50ml

- Fabricado en polipropileno el tubo y polietileno el tapón.
- Graduación negra y amplia superficie de escritura.
- Tapones con sellado antifugas.
- Los tapones pueden abrirse y cerrarse con una sola mano.
- Rango de temperatura: -80°C a 122°C (autoclavable y apto para congelación).
- Estériles, libres de pirógenos y libres de DNasa y RNasa.
- Incluye racks (modelo con gradillas).
- Fondo cónico.



Referencia	Descripción	Volumen	Centrífuga	Estéril	Ud/Caja	€/Caja
601051	Tubo en racks	15ml	12000xg	Si	500 (10x50)	85,00 €
601052	Tubo en bolsas	15ml	12000xg	Si	500 (10x50)	78,10 €
602051	Tubo en racks	50ml	12000xg	Si	500 (20x25)	142,00 €
602052	Tubo en bolsas	50ml	12000xg	Si	500 (20x25)	112,50 €
602072	Tubo con faldón en bolsas	50ml	5000xg	Si	500 (20x25)	129,00 €
610001	Gradilla polipropileno para 50 tubos 15ml				50	134,00 €
610101	Gradilla polipropileno para 25 tubos 50ml				50	134,00 €

### Tubos para centrifugación 15 y 50ml con tapón rosca

- Fabricados en polipropileno, autoclavables y tapón en PE.
- Graduados y con área para escritura.
- Estériles, libres de DNasa, RNasa y endotoxinas.
- Autoclavable a 122°C y congelable hasta -80°C.
- Presentación en bolsa unitaria.
- Con tapón a rosca color gris.



Ref.	Descripción	Volumen	Centrífuga	Estéril	Ud/Caja	€/Caja
101814	Tubo 15ml estéril en bolsa unitaria	15ml	12000xg	Si	500	78,00 €
101818	Tubo 50ml estéril en bolsa unitaria	50ml	12000xg	Si	500	98,00 €
101813	Tubo 15ml no estéril	15ml	12000xg	No	500	49,90 €
101817	Tubo 50ml no estéril	50ml	12000xg	No	500	74,00 €
101811	Tubo 50ml con faldón	50ml	3000xg	Si	500	99,80 €
101812	Tubo 50ml con faldón	50ml	3000xg	No	500	89,90 €

### Tubos para centrifuga 15 y 50ml

- Fabricados en polipropileno.
- Graduados.
- Autoclavables.



● 100479

● 100480

● 100489

● 100494

Referencia	Tubo	RCF max	Dimensiones Ø x Alto	Estéril	Ud/Caja	€/Caja
100490	Tubo 50ml	5000rpm	30x115mm	Si	600 (6x100)	108,00 €
100489	Tubo 50ml	5000rpm	30x115mm	No	500	74,80 €
100494	Tubo 50ml con faldón	5000rpm	30x115mm	Si	600 (6x100)	128,00 €
100495	Tubo 50ml con faldón	5000rpm	30x115mm	No	500	93,00 €
100480	Tubo 15ml	5000rpm	17x120mm	Si	1050 (7x150)	145,00 €
100479	Tubo 15ml	5000rpm	17x120mm	No	750	85,00 €

# Material fungible de laboratorio

## Tubos y tapones

### Tubos de vidrio borosilicato con tapa a rosca y junta PTFE



- Tubos en vidrio borosilicato con junta de teflón.
- Tapón a rosca en polipropileno o en baquelita incluido.
- Autoclavables.

Ref.	Dimensiones	Volumen	Tapón	Fondo	Ud/Caja	€/Caja
100570	Ø13x100mm	7ml	Polipropileno	Redondo	250	75,60 €
100571	Ø13x100mm	7ml	Baquelita	Redondo	250	75,60 €
101570	Ø13x100mm	7ml	Polipropileno	Plano	250	75,60 €
100572	Ø16x100mm	10ml	Polipropileno	Redondo	250	89,90 €
100573	Ø16x100mm	10ml	Baquelita	Redondo	250	89,90 €
101572	Ø16x100mm	10ml	Polipropileno	Plano	250	89,90 €
100574	Ø16x150mm	15ml	Polipropileno	Redondo	100	40,00 €
100575	Ø16x150mm	15ml	Baquelita	Redondo	100	40,00 €
101574	Ø16x150mm	15ml	Polipropileno	Plano	100	40,00 €
100576	Ø20x150mm	30ml	Polipropileno	Redondo	100	57,00 €
100577	Ø20x150mm	30ml	Baquelita	Redondo	100	57,00 €
101576	Ø20x150mm	30ml	Polipropileno	Plano	100	57,00 €



### Tubos con tapa a rosca de aluminio

- Tubos en vidrio borosilicato con junta de silicona.
- Tapón a rosca en aluminio incluido.
- Autoclavables.

Ref.	Dimensiones	Volumen	Tapón	Fondo	Ud/Caja	€/Caja
100348	Ø18x145mm	25ml	Aluminio	Plano	125	113,50 €
100349	Ø28x85mm	25ml	Aluminio	Plano	125	117,00 €



• 100348

• 100349

### Tubos de vidrio borosilicato de un solo uso sin tapón



- Tubos desechables de un solo uso en vidrio borosilicato.
- Fondo redondo.

Referencia	Dimensiones	Volumen	Espesor	Ud/Caja	€/Caja
100350	Ø10x75mm	3ml	0,6mm	250	7,40 €
100351	Ø12x75mm	5ml	0,6mm	250	10,50 €
100352	Ø12x120mm	8ml	0,6mm	250	11,90 €
100353	Ø13x100mm	7ml	0,6mm	250	12,00 €
100354	Ø16x100mm	10ml	0,7mm	250	19,80 €



### Tubos de vidrio sin tapón

- Fabricados en vidrio borosilicato 3.3 con fondo redondo.
- Elevada resistencia química y a la temperatura.

Referencia	Dimensiones	Volumen	Espesor	Ud/Caja	€/Caja
100355	Ø 10x75mm	3ml	0,8mm	250	12,50 €
100356	Ø 12x75mm	5ml	0,8mm	250	14,40 €
100357	Ø 12x120mm	8ml	0,8-1,0mm	250	18,40 €
100358	Ø 13x100mm	7ml	1,0mm	250	19,80 €
100359	Ø 16x100mm	10ml	1,0mm	250	31,75 €
100360	Ø 16x160mm	16ml	1,0mm	250	45,40 €
100361	Ø 18x150mm	25ml	1,0mm	100	19,25 €

### Tapones

- Adaptables a los tubos de vidrio.
- Fabricados en polipropileno.
- Autoclavables a 121°C.

Referencia	Dimensiones	Color	Ud/Caja	€/Caja
101400	Tapón Ø 13mm	Azul	500	22,20 €
101401	Tapón Ø 16mm	Amarillo	500	24,80 €
101402	Tapón Ø 18mm	Rojo	500	30,40 €
101403	Tapón Ø 20mm	Verde	500	34,80 €
101404	Tapón Ø 25mm	Natural	500	39,00 €



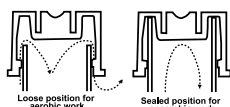

● 100445

● 100447

### Tubos de plástico polipropileno para cultivos con tapón con 2 posiciones

- Tubos de cultivo con tapón de doble posición.
- Una posición permite la aireación del contenido y otra asegura un cierre estanco.
- Graduados y de fondo redondo.
- Fabricados en polipropileno con tapón de polietileno.
- Tubos estériles envasados en bolsa unitaria.
- Tubos no estériles envasados en bolsas de 25 tubos.

Referencia	Volumen	Estéril	Dimensiones Ø x Alto	Ud/Caja	€/Caja
<b>100452</b>	5ml	No	12x75mm	1000	<b>98,50 €</b>
<b>100453</b>	5ml	Si	12x75mm	500	<b>58,00 €</b>
<b>100456</b>	15ml	No	17x100mm	1000	<b>162,00 €</b>
<b>100457</b>	15ml	Si	17x100mm	500	<b>95,00 €</b>

### Tubos de plástico poliestireno para cultivos con tapón con 2 posiciones

- Tubos de cultivo con tapón de doble posición.
- Una posición permite la aireación del contenido y otra asegura un cierre estanco.
- Graduados y de fondo redondo.
- Fabricados en polipropileno con tapón de polietileno.
- Tubos estériles envasados en bolsa unitaria.
- Tubos no estériles envasados en bolsas de 25 tubos.

Referencia	Volumen	Estéril	Dimensiones Ø x Alto	Ud/Caja	€/Caja
<b>100442</b>	5ml	No	12x75mm	1000	<b>98,50 €</b>
<b>100443</b>	5ml	Si	12x75mm	500	<b>59,00 €</b>
<b>100444</b>	15ml	No	17x100mm	1000	<b>162,00 €</b>
<b>100445</b>	15ml	Si	17x100mm	500	<b>99,80 €</b>

### Tubo de plástico en polipropileno para cultivos con tapón rosca 10ml

- Tubos en polipropileno autoclavables a 121°C.
- Tapón rosca para un perfecto cierre.
- Dimensiones: 16x100mm (Ancho x Alto).

Referencia	Descripción	Estéril	Dimensiones Ø x Alto	Ud/Caja	€/Caja
<b>100458</b>	Tubo fondo redondo tapón rosca	No	16x100mm	1.000	<b>84,90 €</b>

### Tubos de plástico para transporte con faldón y tapón rosca 5 y 10ml

- Tubos en polipropileno con faldón para apoyo.
- Graduados.
- Aptos para transporte y almacenamiento de muestras biológicas.
- Permite congelación.
- Estériles y no estériles.

Referencia	Descripción	Ud/Caja	€/Caja
<b>100444</b>	Tubo no estéril 5ml con faldón 16x60mm	1.000	<b>Consultar</b>
<b>100442</b>	Tubo no estéril 10ml con faldón 16x96mm	1.000	<b>Consultar</b>

### Tubos de plástico con faldón y tapón rosca de 15 y 30ml

- Fabricado en polipropileno y tapón en polietileno de alta densidad.

Referencia	Descripción	Ud/Caja	€/Caja
<b>100445</b>	Tubo no estéril 15ml faldón y tapón rosca <ul style="list-style-type: none"> <li>• Dimensiones: 20x76mm (Ø x Alto).</li> <li>• Capacidad: 15ml</li> </ul>	1000	<b>117,00 €</b>
<b>100447</b>	Tubo no estéril 30ml faldón y tapón rosca <ul style="list-style-type: none"> <li>• Dimensiones: 25x107mm (Ø x Alto).</li> <li>• Capacidad: 30ml</li> </ul>	500	<b>129,90 €</b>
<b>100448</b>	Tubo estéril 30ml faldón <ul style="list-style-type: none"> <li>• Dimensiones: 25x107mm (Ø x Alto).</li> <li>• Capacidad: 30ml</li> </ul>	500	<b>166,00 €</b>

# Material fungible de laboratorio

## Tubos de plástico

### Tubos de plástico en polipropileno para centrifuga

- Esterilizables en autoclave a 121°C.
- Resistentes a los ácidos.

Ref.	Capacidad	Dimensiones Ø x Alto	rpm	rcf (xG)	Ud/Caja	€/Caja
992230	7ml	12x100mm	4000	3000	100	48,75 €
992231	16ml	17x100mm	4000	3000	500	96,25 €
992232	31ml	24x93mm	4000	3000	50	69,00 €
992233	50ml	30x104mm	4000	3000	25	39,00 €
992234	70ml	35x99,5mm	4000	3000	20	35,00 €
992235	110ml	40x119mm	4000	3000	25	48,00 €

### Tubos cónicos de plástico en polipropileno para centrifuga

- Esterilizables en autoclave a 121°C.
- Resistentes a los ácidos.

Ref.	Capacidad	Dimensiones Ø x Alto	rpm	rcf (xG)	Ud/Caja	€/Caja
992236	10ml	16x108mm	4000	3000	500	96,20 €
992237	15ml	18x120mm	4000	3000	500	96,20 €
992238	10ml graduado	16x107mm	4000	3000	100	38,50 €
992239	15ml graduado	18x118mm	4000	3000	100	62,25 €

### Tubo de plástico en poliestireno de 15ml fondo cónico y tapón rosca

- Fabricado en poliestireno.
- Graduado.
- Tapón rosca con un perfecto cierre.
- Apto para centrifugar hasta 3.500g.
- Dimensiones: 17x120mm.

Ref.	Descripción	Estéril	Dimensiones Ø x Alto	Ud/Caja	€/Caja
100424	Tubo cónico tapón rosca	No	17x120mm	750	99,90 €
100425	Tubo cónico tapón rosca	Si	17x120mm	1050	166,40 €

### Tubos de plástico

- Fabricados en poliestireno transparente (PS) o polipropileno (PP).
- Con fondo redondo (R) o cónico (C) según modelos.

Referencia	Volumen	Dimensiones Ø x Alto	Material	Fondo	Ud/Caja	€/Caja
100477	3ml	12x55mm	PS	Redondo	6x1000	123,90 €
100478	3ml	12x55mm	PP	Redondo	6x1000	118,00 €
100470	4ml	12x70mm	PS	Redondo	6x1000	138,00 €
100475	5ml	12x75mm	PS	Redondo	5x1000	89,50 €
100476	5ml	13x75mm	PS	Redondo	4x1000	79,40 €
100474	5ml	13x75mm	PP	Redondo	4x1000	78,20 €
100473	7ml	13x100mm	PS	Redondo	3x1000	95,00 €
100498	8ml	16x75mm	PS	Redondo	2.500	124,00 €
100450	10ml	16x100mm	PS	Redondo	2x1000	61,00 €
100419	10ml	16x100mm	PP	Redondo	2x1000	61,00 €
100410	10ml	16x100mm	PS	Cónico	2x1000	60,50 €
100420	12ml	17x105mm	PS	Cónico	1000	43,40 €

### Tapones para tubos de plástico

- Tapones de colores con aletas para tubos.

Referencia	Para Ø Tubo	Color	Caja	€/Caja
100461	12	Rojo	10x1000	91,90 €
100462	12	Azul	10x1000	91,90 €
100463	12	Blanco	10x1000	91,90 €
100464	13	Rojo	10x1000	101,00 €
100465	13	Azul	10x1000	101,00 €
100466	13	Blanco	10x1000	101,00 €
100467	16	Rojo	10x1000	124,00 €
100468	16	Azul	10x1000	124,00 €
100469	16	Blanco	10x1000	124,00 €
100412	17	Azul	10x1000	121,50 €

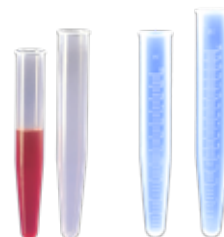

● 992236 ● 992237 ● 992238 ● 992239





### Vasos de vidrio graduados forma baja y forma alta graduados

- En vidrio borosilicato, con pico y resistente a temperatura.
- Conforme ISO 3819 y DIN 12331.



● 1551000



● 1531000

#### Vasos forma baja

Referencia	Capacidad	Ø x Alto	Ud/Caja	€/Caja
1550025	25ml	34x50mm	10	34,50 €
1550050	50ml	42x60mm	10	52,60 €
1550100	100ml	50x70mm	10	20,40 €
1550150	150ml	60x80mm	10	22,50 €
1550250	250ml	70x95mm	10	22,50 €
1550400	400ml	80x110mm	10	25,40 €
1550600	600ml	90x125mm	10	32,00 €
1550800	800ml	100x135mm	10	38,20 €
1551000	1000ml	105x145mm	10	38,20 €
1552000	2000ml	130x185mm	4	22,90 €
1553000	3000ml	150x210mm	4	160,00 €
1555000	5000ml	170x270mm	2	111,00 €
1555990	10000ml	217x350mm	1	121,00 €

#### Vasos forma alta

Referencia	Capacidad	Ø x Alto	Ud/Caja	€/Caja
1530050	50ml	38x70mm	10	52,00 €
1530100	100ml	48x80mm	10	32,00 €
1530150	150ml	54x95mm	10	41,40 €
1530250	250ml	60x120mm	10	24,30 €
1530400	400ml	70x130mm	10	27,20 €
1530600	600ml	80x150mm	10	29,00 €
1530800	800ml	90x175mm	10	43,60 €
1531000	1000ml	95x180mm	10	39,90 €
1532000	2000ml	120x240mm	6	39,00 €
1533000	3000ml	135x280mm	6	214,00 €



### Vasos de vidrio graduados forma baja y forma alta graduados

- En vidrio borosilicato, con pico y resistente a temperatura.



● 1560250



● 1540400

#### Vasos forma baja

Referencia	Capacidad	Ø x Alto	Ud/Caja	€/Caja
1560025	25ml	34x50mm	12	7,80 €
1560050	50ml	43x60mm	12	8,90 €
1560100	100ml	50x75mm	12	9,30 €
1560150	150ml	60x80mm	12	12,00 €
1560250	250ml	70x97mm	8	9,40 €
1560400	400ml	80x110mm	8	13,00 €
1560500	500ml	85x120mm	8	14,00 €
1560600	600ml	90x125mm	8	16,00 €
1560800	800ml	100x135mm	6	16,50 €
1561000	1000ml	105x145mm	6	18,40 €
1562000	2000ml	130x185mm	2	15,50 €
1563000	3000ml	150x210mm	1	14,40 €
1565000	5000ml	174x275mm	1	22,50 €

#### Vasos forma alta

Referencia	Capacidad	Ø x Alto	Ud/Caja	€/Caja
1540050	50ml	40x38mm	12	9,40 €
1540100	100ml	47x84mm	12	12,90 €
1540150	150ml	54x97mm	12	13,50 €
1540250	250ml	60x120mm	8	10,00 €
1540400	400ml	70x137mm	8	14,00 €
1540500	500ml	75x140mm	8	16,00 €
1540600	600ml	80x150mm	6	16,50 €
1540800	800ml	90x175mm	6	18,90 €
1541000	1000ml	95x180mm	6	21,60 €
1542000	2000ml	120x240mm	4	40,50 €



# Material fungible de laboratorio

## Vasos y jarras

### Vasos graduados graduación forma baja clase B

- Fabricados en polipropileno.
- Conforme ISO7056-1981.
- Idóneo para contacto con alimentos.
- Graduación permanente.
- Autoclavable a 121°C (10min).

Referencia	Volumen	División	Ø x Alto	Ud/Caja	€/Caja
992201	25ml	1ml	34x49mm	1	1,42 €
992202	50ml	2ml	41x60mm	1	1,60 €
992203	100ml	5ml	51x72mm	1	1,69 €
992204	250ml	10ml	71x95mm	1	2,15 €
992205	500ml	10ml	67x119mm	1	3,40 €
992206	1000ml	20ml	109x147mm	1	6,62 €
992207	2000ml	50ml	132x184mm	1	9,05 €
992208	3000ml	500ml	158x201mm	1	15,50 €
992209	5000ml	500ml	169x229mm	1	23,30 €

KartellLABWARE



### Vasos graduados TPX forma baja

- Fabricados en TPX.
- Conforme ISO7056-1981.
- Idóneo para contacto con alimentos.
- Graduación permanente.
- Autoclavable y resistente hasta 170°C.

Referencia	Volumen	División	Ø x Alto	Ud/Caja	€/Caja
992210	25ml	1ml	34x49mm	1	2,66 €
992211	50ml	2ml	41x60mm	1	3,50 €
992212	100ml	5ml	51x72mm	1	3,68 €
992213	250ml	10ml	71x95mm	1	4,47 €
992214	500ml	10ml	88x119mm	1	8,11 €
992215	1000ml	20ml	110x146mm	1	10,83 €
992216	2000ml	50ml	133x184mm	1	16,66 €
992217	3000ml	500ml	159x200mm	1	24,90 €
992218	5000ml	500ml	190x228mm	1	41,40 €

KartellLABWARE



### Jarras graduadas en relieve forma baja

- Fabricadas en polipropileno.
- Idóneo para contacto con alimentos.
- Graduación indeleble, transparentes.
- Autoclavable a 121°C (10min).

Referencia	Volumen	División	Ø x Alto	Ud/Caja	€/Caja
992220	500ml	25ml	90x116mm	1	2,83 €
992221	1000ml	50ml	116x131mm	1	3,04 €
992222	2000ml	50ml	145x165mm	1	5,67 €
992223	3000ml	100ml	165x180mm	1	7,77 €
992224	5000ml	250ml	190x225mm	1	11,69 €

KartellLABWARE



### Vasos cónicos graduados

- Fabricadas en polipropileno.
- Idóneo para contacto con alimentos.
- Graduación indeleble, transparentes.
- Autoclavable a 121°C (10min).

Referencia	Volumen	División	Alto	Ud/Caja	€/Caja
992226	100ml	2ml	118mm	1	3,75 €
992227	250ml	5ml	164mm	1	4,98 €
992228	500ml	10ml	183mm	1	6,17 €
992229	1000ml	20ml	263mm	1	13,02 €

KartellLABWARE



LABOLAN, s.l.

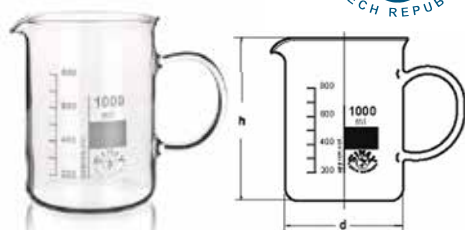

● 1571000

### Vaso de vidrio con asa

- En vidrio borosilicato, con asa y pico.

Referencia	Capacidad	Ø x Alto	Ud/Caja	€/Caja
1570250	250ml	70x95mm	6	26,00 €
1570400	400ml	80x110mm	6	28,00 €
1570600	600ml	90x125mm	6	30,40 €
1571000	1000ml	105x145mm	2	12,80 €



Competence in Labware



### Vasos de plástico de polipropileno

- Vasos fabricados en polipropileno, graduados.
- Transparentes según ISO 7056.
- Esterilizable en autoclave hasta 121°C.

Referencia	Capacidad	Ø x Alto	Ud/Caja	€/Caja
602605	10ml	25x35mm	12	19,98 €
602606	25ml	31x47mm	12	19,98 €
602607	50ml	40x60mm	12	22,50 €
602608	100ml	49x70mm	12	23,60 €
602610	250ml	68x94mm	6	16,80 €
602618	600ml	88x122mm	6	26,20 €
602614	1000ml	102x149mm	6	38,10 €
602615	2000ml	133x183mm	6	69,00 €
602616	3000ml	174x214mm	4	92,00 €
602617	5000ml	185x248mm	4	121,50 €

### Vasos de plástico de polipropileno LAN

- Vasos fabricados en polipropileno, graduados.
- Esterilizable en autoclave hasta 121°C.



● 612654

Referencia	Capacidad	Ø x Alto	Ud/Caja	€/Caja
612650	50ml	40x60mm	1	0,82 €
612651	100ml	49x70mm	1	1,15 €
612652	250ml	68x94mm	1	2,00 €
612653	500ml	88x122mm	1	2,60 €
612654	1000ml	102x149mm	1	4,23 €
612655	2000ml	133x183mm	1	6,40 €



Competence in Labware



### Jarras de plástico con asa de polipropileno

- Jarras fabricadas en polipropileno.
- Esterilizable en autoclave hasta 121°C.
- Apto para uso alimentario.
- Graduación de color en relieve.

Referencia	Capacidad	Ø x Alto	Ud/Caja	€/Caja
640081	250ml	70x120mm	1	4,17 €
641081	500ml	91x133mm	1	4,70 €
642081	1000ml	116x170mm	1	6,33 €
643081	2000ml	150x215mm	1	12,15 €
644081	3000ml	170x242mm	1	16,80 €
645081	5000ml	210x270mm	1	24,90 €

# Material fungible de laboratorio

## Jarras y vasos PTFE

### Jarras de plástico con asa de polipropileno LAN

- Jarras fabricadas en polipropileno, graduados en relieve.
- Esterilizable en autoclave hasta 121°C.
- Apto para uso alimentario.
- Con pico y asa.

Referencia	Capacidad	Ø x Alto	Ud/Caja	€/Caja
601131	500ml	75x120mm	10	16,90 €
601132	1000ml	120x135mm	6	11,00 €
601133	2000ml	145x170mm	6	21,50 €
601134	3000ml	165x185mm	6	26,90 €
601135	5000ml	190x235mm	4	28,00 €



### Vasos de PFA

- Vasos fabricados en plástico fluorado PFA, graduados.
- Gran resistencia química y a la temperatura.
- Resistencia entre -200°C y +250°C.

Referencia	Capacidad	Ø x Alto	Ud/Caja	€/Caja
608031	25ml	32x50mm	1	27,40 €
608032	50ml	39x59mm	1	36,80 €
608033	100ml	50x72mm	1	49,50 €
608034	250ml	67x96mm	1	84,00 €
608035	500ml	88x122mm	1	129,00 €
608036	1000ml	109x141mm	1	222,00 €

**VITLAB**   
Competence in Labware



### Vasos de PTFE con pico

- Resistencia química excepcional.
- Estable desde -200°C hasta +280°C.

Referencia	Capacidad	Ø x Alto	Ud/Caja	€/Caja
1580025	25ml	32x47mm	1	14,00 €
1580050	50ml	43x55mm	1	17,00 €
1580100	100ml	54x68mm	1	21,00 €
1580250	250ml	66x97mm	1	34,00 €
1580600	600ml	90x125mm	1	59,00 €
1581000	1000ml	100x155mm	1	86,00 €



### Vasos con varilla para toma de muestras en PTFE

- Gran resistencia química y a la temperatura.
- Resistencia entre -200°C y +250°C

Referencia	Capacidad	Ø x Alto	Ud/Caja	€/Caja
1580130	100ml	54x600mm	1	119,00 €
1580270	250ml	66x600mm	1	143,40 €
1580500	500ml	80x600mm	1	166,00 €

### Frascos con tapa a rosca en PTFE

- Gran resistencia química y a la temperatura.
- Resistencia entre -200°C y +250°C.

Referencia	Capacidad	Ø x Alto	Ud/Caja	€/Caja
1583060	50ml	43x76mm	1	38,00 €
1580120	100ml	52x88mm	1	56,00 €
1583240	250ml	67x115mm	1	74,55 €
1583480	500ml	80x150mm	1	111,75 €
1583990	1000ml	100x185mm	1	173,00 €





● 70009

### 70009 Termómetro digital máxima y mínima

- Temperatura interior y temperatura exterior.
- Rango temp. Interior: 0°C-50°C ( 32°F-122°F).
- Rango temp. Exterior: -50°C a +70°C (-58 a 158°F).
- Con memoria de máxima y mínima para interior y exterior.
- Alarma máxima y mínima exterior.
- Dimensiones: 63x63x14mm.
- Sensor de temperatura de 1,5m.

Referencia	Descripción	Ud/Caja	€/Caja
70009	Termómetro digital máxima/mínima	1	14,90 €
70009XL	Termómetro digital máxima/mínima	10	126,00 €

### 70024 Termómetro digital con sonda

9,00 €



● 70024

- Sonda de acero inoxidable de 145mm.
- Rango de temperatura: -50°C a +300°C (-58°F a 572°F).
- Pantalla Digital LCD. Función hold.
- Pila 1.5V.
- Dimensiones: 235x22mm.
- Peso 26g.

### 70026 Termómetro digital con sonda plegable

11,50 €



● 70026

- Sonda plegable de acero inoxidable de 100mm.
- Rango de temperatura: -50°C a +300°C (-58°F a 572°F).
- Pantalla Digital LCD.
- Pila 1.5V.
- Dimensiones plegado: 144x33mm - Extendido: 244x33mm.

### 70031 Termómetro de vidrio

- Rango de temperatura: -10°C a +110°C.
- Relleno de líquido coloreado.



● 70031

Referencia	Descripción	Ud/Caja	€/Caja
70031	Termómetro -10°C/+110°C	1	3,00 €
70031XL	Termómetro -10°C/+110°C	25	55,00 €

### 70034 Termómetro IR sin contacto

45,00 €

- Rango de temperatura -50°C .. +380°C (-58°F .. 710°F).



● 70034

### 70036 Termómetro IR IT-122

45,00 €

- Para adultos, sin contacto.
- Rango de temperatura 32°C .. +42,90°C.



● 70036

# Termohigrómetros y detectores de CO<sub>2</sub>

## 70021 Termohigrómetros digital

Referencia	Descripción	Ud/Caja	€/Caja
70021	Termohigrómetros digital	1	9,30 €
70021XL	Termohigrómetros digital	10	75,00 €



● 70021

## 70023 Termohigrómetros digital interior/exterior e higrómetro interior

- Pantalla Digital LCD de gran formato: 85x70mm.
- Lectura simultánea de temperatura interior/exterior °C o °F y humedad relativa en interior.
- Con registro de máxima y mínima y función reloj.
- Rango de temperatura: -10°C .. +50°C (-14°F .. +122°F).
- Rango humedad relativa: 10%-98% RH.
- Resolución: 0,1°C / 1%RH.
- Dimensiones: 101x93x23mm.
- Pila 1.5V AAA.

Referencia	Descripción	Ud/Caja	€/Caja
70023	Termohigrómetros digital	1	12,50 €
70023XL	Termohigrómetros digital	10	107,00 €



● 70021

## 70022 Termohigrómetros digital interior y exterior

- Pantalla Digital LCD de gran formato: 85x70mm.
- Lectura simultánea de temperatura interior/exterior °C o °F y humedad relativa en interior y exterior.
- Con registro de máxima y mínima y función reloj.
- Rango de temperatura: -0°C .. +50°C (int) y -20°C ..70°C (ext).
- Rango humedad relativa: 10%-99% RH (±0,5RH).
- Resolución: 0,1°C / 1%RH.
- Dimensiones: 100x110x20mm
- Peso 123g.
- Pila 1.5V AAA.

Referencia	Descripción	Ud/Caja	€/Caja
70022	Termohigrómetros digital	1	21,75 €
70022XL	Termohigrómetros digital	10	190,00 €



● 70022

## 70014 Termohigrómetros HT

244,00 €

- Controlado por microprocesador.
- Medidas simultáneas de temperatura y humedad relativa.
- Función memoria (máxima y mínima).
- Rango RH humedad relativa: 0-100% (precisión±2%).
- Rango de temperatura: -40°C...+85°C ( -40°F...+185°F).
- Precisión ±0,3°C.
- Funcionamiento a red o batería.
- Dimensiones: 75x33x168mm. (Ancho x Fondo x Alto)
- Sonda: 220x15mm.



● 70014

## 70037 Detector CO<sub>2</sub>

89,90 €



● 70037





**ÍNDICE  
ALFABÉTICO  
de productos  
y marcas**

## A

Aceite de inmersión	283
Acumuladores de frío para bloques parafina	241
Acumuladores de frío para reservorios	132
Acumuladores de frío para tubos	235
Agitadores de balanceo "rocker y 3D"	40-41
Agitadores magnéticos	8-11
Agitadores magnéticos con placa calefactora	12-19
Agitadores magnéticos multipuestos	11,19
Agitador mezclador de frascos	69
Agitadores para microplacas	38-39
Agitadores para microtubos	20-27
Agitadores para tubos	20-25
Agitador-Incubador microplacas	39
Agitador-Incubador microtubos	26-37
Agitadores orbitales y de vaivén	26-37
Agitador orbital con incubador	31-37
Agitador rodillos (rotatorio)	23
Agitadores rotativos y de disco	42-43
Agitadores sumergibles	10
Agitadores vibradores de tubos	20-27
Agitadores de varilla	44-47
Agua pura y ultrapura (equipos de producción)	180-186
Agujas para extracción de sangre	398
Alcohol (sustituto de alcohol para histología)	282
Alfombrillas absorbentes de formol	288
Aquaslab, protector para baños	100
Amies, escobillones con medio	408,409
Análisis agroalimentario	54-61
Análisis de aguas	62-71
Analizador de humedad	91-92
Archivadores cassettes para parafina	252-254
Archivadores porta.objetos	253-255
Archivadores, racks para tubos y microtubos	236-237
Armarios combinados (inflamables-ácidos/bases)	77
Armarios de seguridad para inflamables	72-77
Armarios de seguridad con aspiración y filtración	77-80
Armarios de seguridad productos químicos	81
Armario de seguridad para piezas en formol	289
Aplicadores con alcohol	398
Asas para inoculación	318,366
Aspiradores para pipetas	188-189
Ayre, espátulas	260
Autoclaves	82-85

## B

Bactosonic	107
Bactron y Bactronez	223
Balanzas analíticas	86-87
Balanza analizador de humedad	91-92

Balanzas electrónicas	86-92
Bandejas para pesaje de muestras en balanzas	93
Bandejas para cassettes parafina	254
Bandejas para porta.objetos	254
Baños calefactores de tubos	122-123
Baños calefactores-agitadores de tubos	124-126
Baños de flotación para cortes histología	238
Baño hibridación	245
Baños termostáticos	94-100
Baños termostáticos con agitación	98-100
Baños termostáticos con circulación	101-103
Baños ultrasonidos	104-107
Baños ultrasonidos con refrigeración	107
Batería de cubetas de tinción	274-276
Bidones	272-273
Bio-Agar	280
Bioclear, sustituto de Xileno	280
Biofactorías para cultivo	391
Biología molecular	108-143
Bio.Optica kits	284-285
Blade.Flask	290
Bolsas para autoclaves	368
Bolsas de desechos	368-369
Bolsas para homogeneizadores	315
Bolsas para procesamiento de muestras	259
Bolsas para transporte de muestras	369
Bombas con drenaje directo para aguas	146
Bomba para filtración en digestores	58
Bombas peristálticas	147,316
Bombas de vacío Rocker	144-146
Bombas de vacío revestida de PTFE Rocker	144
Buretas automáticas	190-191
Buretas graduadas	417
Buretas Schilling	417

## C

Cabinas anareobios	223
Cabinas Bioseguridad tipo IIA	151
Cabinas de extracción de gases	154-155
Cabinas inactivación DNMA/RNA	108
Cabinas de filtración de acero inox	247
Cabina de filtración para formol	246
Cabinas de filtración de vapores	152-153
Cabinas de flujo laminar horizontal	149
Cabinas de flujo laminar vertical	148-150
Cabinas PCR	148
Cajas para porta.objetos	255
Cajas para transporte de muestras	375,385
Cajitas para envío de preparaciones	255
Calefactor para pinzas y compactadores	239
Cámaras anaeróbica	223





## E

Electroforesis	110-121
Embudos	393-395
Embudos de seguridad SCAT	393
Eosina	282
Equipos agua Ultrapura tipo I y tipo II	180-183
Equipos agua Pura tipo III RO	184
Equipos de extracción de fibras	60-61
Equipos de extracción grasas por solventes	59
Equipos filtración para aguas	306-310
Equipos de filtración por membrana	306-310
Equipo de filtración WaterVac	310
Equipos Kjeldahl	54-58
Equipos para DBO	62-64
Equipos para DQO	66-67
Equipos de purificación de agua	180-185
Endokit	259
Erlenmeyer	412-413
Escalpelos	290-291
Escobillones de limpieza	396
Escobillones para toma de muestras	408-409
Espátulas para siembras	366
Espátulas cuchara	367
Espatulas drigalski	318
Espectrofotómetros VIS	202
Espectrofotómetros UV-VIS	203-205
Espectrofotómetros UV-VIS doble haz	205
Espectrofotómetros de barridos	204-205
Espectrofotómetro microplacas	206-207
Espojas para cassettes	258
Esterilizador para asas de siembra	312
Esterilizador a bolas	312
Estereomicroscopios	332-335
Estufas CO2	220-222
Estufas de cultivo	214-219
Estufas de cultivo refrigeradas	217-219
Estufas desecación	210-214
Estufas desecación por aire forzado	211-215
Estufa histología	239
Estufas vacío	222
Eukit	283
Evaporadores rotativos	208-209
Extracción de sangre	398-399
Extractor frío COEX	60
Extractor de fibras	60-61
Extractor de grasas por solventes	59

## F

Fibra (equipos para determinación)	60-61
Fijador para citología	260

Fijador para histología	281
Film y tapas para microplacas PCR	131,423
Filtración, rampas	308-309
Filtración embudos y frascos desechables	402
Filtros de jeringa	303-304
Filtros de membrana	305
Floculadores	68-69
Fluidos térmicos para circuladores	103
Formol tamponado 4%	281
Formol tamponado 4% encapsulado	262-264
Fotodocumentación electroforesis	118-121
Frascos cuentagotas	379
Frascos cultivo celular	391
Frascos (Duquesas) tapa rosca	377
Frascos plástico para toma de muestras	374-383
Frascos PTFE	441
Frascos con tiosulfato	381
Frascos de vidrio ISO	382-383
Fuentes para electroforesis	116-117

## G

GelSmart	120
Giemsa	280
Gradillas de acero inoxidable	224
Gradillas de aluminio forma Z	224
Gradillas cartón para tubos y microtubos	228
Gradillas congelación porta.objetos	255
Gradillas para contenedores Orina	371,385
Gradillas extensibles para microtubos	231
Gradillas flotantes para baños	231
Gradillas metálicas para tubos tipo falcon	225
Gradillas para microtubos	228-233
Gradillas plástico para tubos	224-233
Gradillas policarbonato para tubos	233
Gradillas refrigeradas	234-235
Gradillas tubos PCR	228-232
Griferia técnica para laboratorio	345
Guantes protección a temperatura	407
Guantes protección a cortes en histología	288
Guantes protección a químicos	404-405
Guantes protección virus y bacterias	404-405
Guantes protección salas limpias	406
Guantes nitrilo	404-407
Guantes protección libres DNA/RNA	404
Guantes protección estériles	404

## H

Hellendahl, cubetas	387
Hematocrito: centrífugas y tubos	166
Hematoxilina	280,282

# Índice alfabético

Hibridación baño para histología	245
Hidrólisis (equipo para)	59
Hisopos para toma de muestras	408-409
Hisopos con medio de transporte	408-409
Histocold	262
Histología	238-291
Hojas bisturi swann-morton	291
Homogeneizador de mano	49
Homogeneizadores a paletas BagMixer	314
Homogeneizadores rotor-estator	48-49
Homogeneizadores por ultrasonidos	52-53
Homogeneizadores vibradores	50
Hornos	187
Howard cámaras	269

## I

Iluminador luz fría	336
Imanes	298
Impresoras para casetes de parafina	244
Impresoras para porta.objetos	244
Incubadores	214-219
Incubador CO2	220-222
Incubadores con agitación orbital	31-37
Incubador para microplacas	39
Incubador para microtubos	122-126
Incubadores refrigerados	217-219

## J

Jarras graduadas de plástico	439-441
Jarras graduadas de vidrio	440

## K

Kitasatos	413
Kits para biología molecular	142-143
Kits para citología	260
Kits para histología	284-285
Kits y soluciones histoenzimáticas	287
Kjeldahl destiladores	54-55
Kjeldahl digestores	56-58
Klessidra	262-263

## L

Lámparas con lupa	299
Lámparas UV	300-301
Lancetas para extracción sangre	398
Lápiz punta diamante	277
Lavador de microplacas	206

Lavaojos de emergencia	345
Lector de microplacas	206-207
Lumea BxCHIP	265

## M

Macroarchivadores para portaobjetos	253
Macroarchivadores para casetes de parafina	253
MacMaster cámaras	269
Mantas calefactoras	356-357
Mango de Kolle	366
Marcaje muestras histológicas	278
Marcadores para porta.objetos	277
Matraces aforados	415-416
Matraces Erlenmeyer	412-413
MGG May Grumwald- Giemsa	260
Mecheros de seguridad	313
Medidores pH	348-353
Medidores pH, conductividad, oxígeno	352-353
Medios montaje histología	283
Mesas con aspiración y filtración	247
Mesas de tallado Trimming Tech	246
Mesas para laboratorio	340-343
Mesas con montantes	341-342
Mesas para balanzas	343
Mesas móviles con ruedas	343
Mesas para Microtomos	247
Mesas murales y mesas centrales	340-344
Mesas de lavado	344
Microbiología	302-321
Microplacas PCR	422
Microscopios biológicos	322-327
Microscopios biológicos invertidos	328
Microscopios digitales	327
Microscopios metalográficos	329
Microscopios monoculares	324,331
Microtomo	243
Microtomos: solución limpieza	283
Microtubos en rack	423
Microtubos PCR	136-138
Microtubos con faldón tapa rosca	431
Microtubos superclear LABCON	431
Microtubos y tubos	429-437
Mielodec	285
Mini centrifugas para microtubos	156-157
MGG May Grumwald- Giemsa	260
Mobiliario para laboratorio	338-347
Módulos de lavado	344
Moldes histología	259
Montantes para mesas de laboratorio	341-342
Morteros de mano	416
Muebles de laboratorio	342-343

## N

Neubauer, cámaras	268
Neutralizador formol Poly.Form	288

## O

Objetivos para microscopios	336
Oculares para microscopios	336
OMNIA-TAP equipos para agua pura	180-181
Orange Nitrile, guantes	404
Orientación muestras y biopsias	259,278
Osteodec, decalcificador	281

## P

Pantalla digital para microscopios	330
Papanicolau, soluciones	280
Papel filtro	420
Papel pH	420
Parafilm	420
Parafina para histología	286
pH.metros	348-353
Pinceles para microtomos y criostatos	290
Pinzas calefactadas	239
Pinzas de plástico	420
Pipetas automáticas	194-201
Pipetas electrónicas	194
Pipetas multicanal	200-201
Pipetas Pasteur	419
Pipeta repetitiva	195
Pipetas serológicas	419
Pipetas de vidrio	418-419
Placa calefactora	354-355
Placa calefactora histológica	240
Placas cultivo celular	390
Placas Deep Well	423
Placa fría para bloques de parafina	241
Placas microtiter	421
Placas Petri	421
Polarímetros	358
Porta.objetos	271-272
Porta.objetos con cavidades	273
Porta.objetos macro,grandes dimensiones	272
Porta.objetos para fluorescencia	272
Porta.objetos superfrost	272
Probetas	424-425
Procesador de tejidos	243
Puntas de pipeta	426-428
Puntas con filtro	427-428
Puntas pipetas en racks rellenables	426

## R

Racks de gradillas para congelación	236-237
Racks de plástico con microtubos	423
Racks para relleno puntas de pipeta	426
Rampas de filtración	308-309
Radiómetro	301
Raspadores de células	390
Refractómetros Abbe	359
Refractómetros de mano	360-361
Refrigerador y congelador	168-174
Refrigeradores de laboratorio	174
Relojes avisadores	179
Reservorios para líquidos	132
Reservorios: gradilla refrigeradora	132
Resmas de papel filtro	420

## S

Safevac	305
Scrubber SMS	58
Sedgewick Rafter, cámaras	269
Selladora automática para microplacas	131
Sembradores automáticos de placas	317
Sierra de autopsias	248
Sillas laboratorio	346-347
Sillas salas limpias	347
Sistema de aspiración a vacío	145,305
Sistema de corte de tejido fresco	249
Sistema documentación para geles	118-120
Sistemas de filtración microbiologica	306-310
Soluciones para histología	283-286
Sonorex, baños ultrasonicos	104-107
Soportes para cajas de guantes	407
Soportes para cortes histológicos	267
Soportes para pipetas	198-199
Soportes para pipetas con UV	198
Stammopur	106
Superficie de trabajo LAB-MAT	

## T

Tablas para cortes en histologia	249
Taburetes de laboratorio	346-347
Tapones de plástico para tubos	435,437
Tapones para tubos de vidrio	435
TAQ/DNA polimerasa	143
Teñidor para histología	243
Termoagitador para microplacas	39,124-126
Termoagitador para microtubos	124-126
Termocicladores	127-131
Termo-higrómetros	443

# Índice alfabético

Termómetros	442-443	Unidad de hidrólisis	59
Termomezclador refrigerado	124-126	Unidad GDE	61
Termostatos de circulación	101-103	UV cabina PCR	108
Tickopur	106	UV lámparas	300-301
Tinción de muestras: cubetas	274-276		
Tinción de muestras: reactivos	280-286		
Torundas para toma de muestras	408-409		
Transiluminador	120-121		
Tubos centrífuga cónicos 15 y 50ml	432-434		
Tubos centrífuga cónicos 5 ml	434		
Tubos centrífuga cónicos 175 y 225ml	433		
Tubos copn faldón 5,10,15 y 30ml	436		
Tubos capilares hematocrito	399		
Tubos hematocrito	166		
Tubos plástico	429-437		
Tubos plástico para cultivos	436		
Tubos de plástico opacos	433		
Tubos vidrio	435		
Tubos extracción sangre	399		
Tubos PCR	429-431		
Tubos y microtubos	429-437		
Turbidímetro	70		

## U

Ultracongeladores -86°	168-171
Ultracongeladores -45° y-25°C	172-173

## V

Vasos de plástico y vidrio	438-441
Vasos de PTFE	441
VERTEX termorregulador para control	15
Videocámaras microscopios	335
Vidrios de reloj	93,370
Vidrios de reloj PTFE	370
Vitrinas de extracción INDELAB	154-155
Vitrinas de extracción de sobremesa	154

## X

XCAM Cámara profesional microscopios	330
Xileno (Sustituto de Xileno para histología)	282
Xileno	282

## W

WaterVac	146
----------	-----



**Labolan, S.L.** es una marca de larga trayectoria especializada en la fabricación y distribución de productos técnicos para laboratorio.



España

## MARCAS REGISTRADAS POR LABOLAN



Mobiliario de laboratorio y equipos para laboratorio



Espectrofotómetros, Microscopios, Refractómetros



Equipamiento general para laboratorio



Material de vidrio para laboratorio



Microscopios



España

## DISTRIBUCIONES



Agitadores



Fuentes de electroforesis y pH-metros

Fuentes de electroforesis, medidores de pH, conductividad, oxígeno disuelto



Balanzas analíticas y electrónicas



Edmund Bühler GmbH  
Agitadores orbitales



Ultrasonidos (Baños y Homogeneizadores)

Ultrasonidos (baños y homogeneizadores)



Cuchillas para microtomía



Termocicladores y termobloques



Productos de plástico para laboratorio



Productos y reactivos para histología



greiner bio-one

Tubos de extracción de sangre



Marcaje de muestras



Equipamiento general para laboratorio



Autoclaves



Material para Microbiología  
Material y equipamiento para microbiología

# Índice de marcas

**Julabo**  
THE TEMPERATURE CONTROL COMPANY

Termostatos y criotermostatos

**K**

Portaobjetos y Cubreobjetos

**Kartell** LABWARE

Artículos de plástico para laboratorio

**labcon**

Plástico para Biología Molecular

**Labnet**  
Labnet International, Inc.

Equipamiento general para laboratorio

**Leica**

Equipos para procesamiento de muestras

**LAUDA**

Baños termostáticos, agitadores orbitales,  
ultracongeladores, destiladores de agua

**MARIENFELD**  
LABORATORY GLASSWARE

Material vidrio para laboratorio

**mwe**  
MEDICAL WIRE

Hisopos

**NEST**  
Biotechnology Co., Ltd.

Plástico para Biología Molecular

**pg** instruments

Espectrofotómetros

**ROCKER**  
make filtration easy

Equipos de filtración

**SCIE-PLAS**

Cubetas de electroforesis

**SHIELD Scientific**  
LABORATORY COMFORT PROTECTION

Guantes para laboratorio

**SHEL LAB**

Incubadores CO<sub>2</sub>

**SIMAX**  
CZECH REPUBLIC

Artículos de vidrio para laboratorio

**Swann-Morton**

Hojas de visturi

**Tuttnauer**

Autoclaves

**VELP**  
SCIENTIFICA

Equipamiento general para laboratorio

**VILBER**  
info@vilber.com - www.vilber.com

Fotodocumentación para electroforesis,  
transluminadores, lámparas UV

**VITLAB**

Competence in Labware

Artículos de plástico para laboratorio

**WLD-TEC**

Mecheros de gas



## CONDICIONES DE VENTA

### Precios

Los precios se indican en euros, IVA no incluido.

Para mercancías embaladas en nuestros almacenes.

Nos reservamos el derecho a variar los precios sin previo aviso en caso de incrementos significativos de precio de coste o por errores en el presente catálogo.

### Imágenes

Las imágenes contenidas en el catálogo **LABOLAN 2022-2024**, son en su mayoría reflejo de los equipos ofertados, aunque en alguna ocasión pueden incluir algunos accesorios no descritos por lo que no constituyen un contrato escrito entre **LABOLAN** y sus clientes.

### Unidad mínima de venta

En aquellos productos que así lo indican, no es posible adquirir unidades inferiores a las unidades por caja presentes en el catálogo.

### Reclamaciones y devoluciones

Cualquier tipo de reclamación sobre los artículos de nuestro catálogo se debe efectuar por escrito y su devolución requiere previa autorización de **LABOLAN S.L.**

El cliente debe indicar la referencia, cantidad, lote y número de albarán o factura en el que se suministró, así como el motivo de la devolución.

Una vez tramitada la devolución se enviará un documento que se debe adjuntar en la parte exterior del embalaje.

El material a devolver debe llevar el certificado de descontaminación para ser aceptado.

El plazo de devolución es de 15 días desde la fecha de entrega.

El material debe estar en perfectas condiciones, con su embalaje original y debidamente precintado. En ningún caso se aceptarán devoluciones de productos importados expresamente para el cliente.

El material se debe enviar a porte pagado a nuestras instalaciones situadas en:

**Polígono Industrial Comarca 2 Calle A 47,  
31191 Esparza de Galar, Navarra.**

Una vez inspeccionado el material se informará sobre el abono.

Cualquier mercancía devuelta sin autorización no será aceptada y se devolverá por cuenta y riesgo del cliente.

### Garantía

La garantía se aplica a todos los equipos con número de serie suministrados por **LABOLAN S.L.** Se aplicará la garantía indicada por el fabricante en cada caso. Garantía a contar desde la fecha de compra.

Esta garantía se aplica a efectos de defectos de fabricación, piezas y mano de obra. No está incluida dentro de la garantía roturas por incorrecta manipulación, caída, almacenaje incorrecto o manipulación por personal no autorizado. Los gastos de transporte no están incluidos dentro de la garantía.

Todos los equipos tienen **garantía estándar de 1 año** salvo condiciones especiales acordadas.

## SERVICIO TÉCNICO

### Servicio técnico y mantenimiento de equipamiento general de laboratorio

Nuestros técnicos están especializados en la reparación y mantenimiento de un amplio y diverso equipamiento de laboratorio como dispensador de parafina, baño de flotación, microtomo, procesador de tejidos, sierra de autopsias, mesa de tallado, microscopio, estufa, incubador, incubador de CO<sub>2</sub>, balanza, centrífuga, agitador, equipo de agua ultra pura, digestor, destilador, congelador, etc...

### Servicio de mantenimiento preventivo

Un mantenimiento preventivo adecuado es la mejor garantía para evitar cualquier incidencia.

Este servicio consiste en el análisis, chequeo y revisión del sistema incluyendo la sustitución de cualquier componente que mostrara un desgaste natural original por el uso o presentase algún funcionamiento incorrecto.

Nuestro personal emitirá, después de la intervención técnica, un informe detallado de las características del problema y de las tareas realizadas para su resolución.

Recuerde que un mantenimiento preventivo es darle durabilidad y un mejor rendimiento a su equipo.

### En un único servicio técnico encontrará

- Resolución de problemas de múltiples fabricantes en un único servicio técnico. Somos el servicio técnico oficial de diversos fabricantes de equipamiento de laboratorio.
- Concentrar en un proveedor todas las incidencias, simplificando con ello su gestión y administración.
- Servicio telefónico: estamos a su disponibilidad para cualquier consulta técnica. Sus llamadas son atendidas por nuestros técnicos que en ocasiones, pueden resolver la avería por teléfono.
- Ofrecemos garantía de mano de obra durante los seis primeros meses posteriores a la reparación.

### Validación y mantenimiento de cabinas y vitrinas

**LABOLAN S.L.** fabrica y distribuye distintos tipos y modelos de cabinas y vitrinas.

Dentro de nuestra oferta de servicio técnico, se incluye el mantenimiento de dichos equipos, así como la validación IQ, OQ, PQ proporcionando de esta manera un apoyo integral al cliente.





# CATALOGO

2022 - 2024

 **LABOLAN**

 Polígono Ind. Comarca 2 | Calle A - nº 47  
31191 Esparza de Galar (Navarra) España

**T. 948 325 392 | F. 948 325 186**

[info@labolan.es](mailto:info@labolan.es) | [www.labolan.es](http://www.labolan.es)